

Ecophon Master™ A

Ecophon Master™ A har et synligt skinnesystem. Hver enkelt loftplade er let at demontere. Velegnet til storrumskontorer eller andre lokaler, hvor der er høje krav til god akustik og taleforståelighed, og hvor det er vigtigt, at pladerne skal kunne demonteres. Den samlede vægt for plade og system er ca. 5 kg/m².



Costellum HQ, Sweden

FORMATER

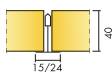

Størrelse, mm	600x600	1200x600	1200x1200
Connect T15	•	•	•
Connect T24	•	•	•
Tykkelse [Tk.]	40	40	40
Montageanvisning	M56	M56	M56

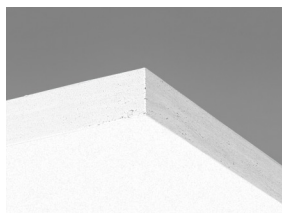

Primede kanter

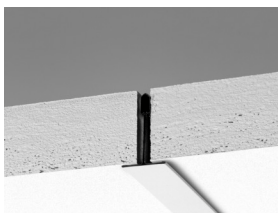

Udsnit af Master A system

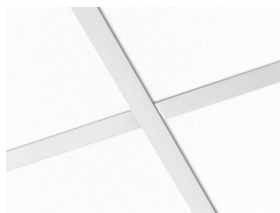

Master A system

Akustik



Lydabsorption:

Testresultat i henhold til EN ISO 354.

Klassificering i henhold til EN ISO 11654, og værdierne for Noise Reduction Coefficient, NRC og Sound Absorption Average, SAA i henhold til ASTM C 423.

α_p , Praktisk absorptionsfaktor

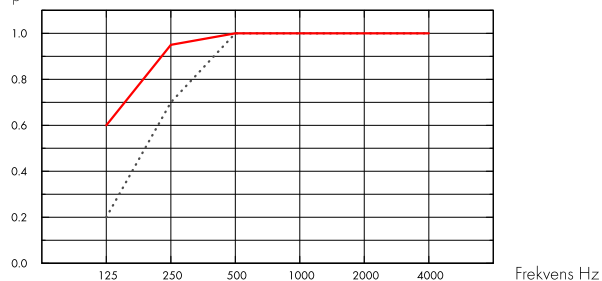

.... Master A 40 mm, 50 mm o.d.s.

— Master A 40 mm, 200 mm o.d.s.

o.d.s = tkh = total konstruktionshøjde

Tk. mm	tkh mm	α_p , Praktisk absorptionsfaktor						α_w	Lydabsorptionsklasse
		125 Hz	250 Hz	500 Hz	1000 Hz	2000 Hz	4000 Hz		
40	50	0.20	0.70	1.00	1.00	1.00	1.00	1.00	A
40	200	0.60	0.95	1.00	1.00	1.00	1.00	1.00	A

Tk. mm	tkh mm	NRC	SAA
40	50	1.00	1.00
40	400	0.95	0.93

Tk. mm	AC(1.5) Articulation Class, ASTM E1111, ASTM E1110	D_{nfw} Weighted normalized flanking level difference, ISO 10848-2	CAC dB Ceiling Attenuation Class, ASTM 1414, ASTM E413
40	200	28	30

Indeklima



Certifikat / Label	Standard	CarbonLow
Eurofins Indoor Air Comfort®	IAC Gold	IAC Gold
Fransk VOC	A+	A+
Finsk M1		•





Cradle to Cradle Certified®



Dette produkt er Cradle to Cradle Certificeret® på bronze niveau (version 4.0).



Material Health



Dette produkt har modtaget et C2C Certified Material Health Certificate™ på sølv niveau (standardversion 4.0). C2C Certified Material Health Certificate™ er en verifikation af sundheden og sikkerheden af et produkts sammensætning ved hjælp af Material Health-kravene i Cradle-to-Cradle Certified Product Standard.



Miljøpåvirkning

	kg CO ₂ equiv/m ²	Livscyklusstadier A1 til C4 fra EPD, i overensstemmelse med ISO 14025 / EN 15804
Master A	3,70	
Master A, CarbonLow (EN 15804+A2)	2,40	



Circularity

Mindste indhold af genbrugsmateriale	59%
Genanvendelighed	Fuldt genanvendeligt

SoundCircularity



Brandsikkerhed

Land	EN	Klasse	Kernen af glasuld er testet og klassificeret som ikke brandbar i henhold til EN ISO 1182.
Europa	EN 13501-1	A2-s1,d0	



Fugtbestandighed

Produkt	Klasse	I henhold til EN 13964: 2014
Standard & CarbonLow	Class C, RH 95% and 30°C	



Visuelt udseende

White Frost, nærmeste NCS-farveprøve S 0500-N, 85% lysreflektion. Glans < 1.



Rengøring

Tåler daglig støvsugning og aftørring, samt ugentlig våd aftørring med klud.



Tilgængelighed

Loftpladerne er let demonterbare. Minimum højde for demontering i henhold til montageanvisning.



Montage

Monteres i henhold til montageanvisning, installationsguide og CAD-tegninger. Information vedrørende min. total konstruktionshøjde, se Mængdespecifikation.



System vægt

	kg/m ²
Master A	2,5
Master A + Connect grid system	3,5

Vægt oplysninger er vejledende og kan variere.



Mekaniske egenskaber

Se tabel vedr. nyttelast / belastningskapacitet, og Funktionskrav - Mekaniske egenskaber på www.ecophon.dk



CE

Ecophon loftsystemer er CE-mærket i henhold til den europæiske harmoniserede standard EN13964: 2014. CE-mærkede byggevarer er omfattet af en DOP (Declaration of Performance), som gør det muligt for kunder og brugere at sammenligne de tilgængelige produkter på det europæiske marked.

MONTAGEANVISNING (M56) FOR ECOPHON MASTER A

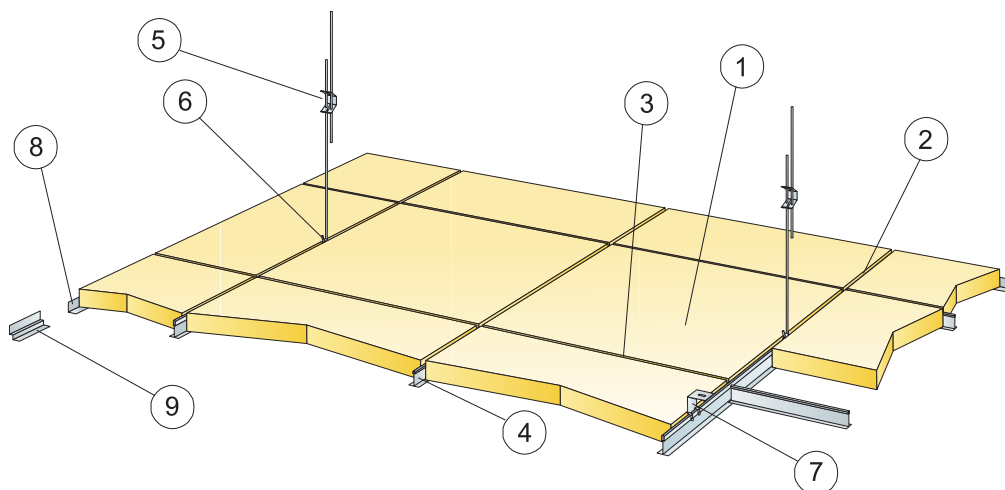

© Ecophon Group

MÆNGDESPECIFIKATION (EKSKLUSIV SPILD)

	Størrelse, mm		
	600x600	1200x600	1200x1200
1 Master A	2,8/m ²	1,4/m ²	0,7/m ²
2 Connect T24 hovedprofil, monteres c 1200 mm (afstand fra væg 600 mm, kan øges til 1200 mm hvis ingen belastning mellem hovedprofil og væg).	0,9m/m ²	0,9m/m ²	0,9m/m ²
3 Connect T24 tværsprofil, L=1200 mm, monteres c 600 mm	1,7m/m ²	1,7m/m ²	0,9m/m ²
4 Connect T24 tværsprofil L=600 mm	0,9m/m ²	-	-
5 Connect justerbar strop, monteres c 1200 mm (max. afstand fra væg 600 mm)	0,7/m ²	0,7/m ²	0,7/m ²
6 Connect stropfæste (anvendes ikke i svømmehal miljø)	0,7/m ²	0,7/m ²	0,7/m ²
7 For direkte montage: Connect direkte ophæng, monteres c 1200 mm	0,7/m ²	0,7/m ²	0,7/m ²
8 Connect vinkelkant, skrues c 300 mm	efter opmåling		
9 Connect skyggekant, skrues c 300 mm	efter opmåling		
Δ Min. total konstruktionshøjde: 120 mm med justerbar strop, 50 mm med direkte ophæng	-	-	-
δ Min. højde for demonterbarhed: 170 mm	-	-	-

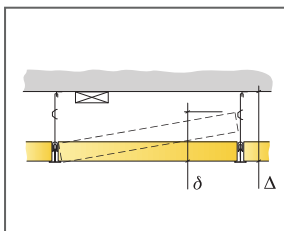

Se mængdespecifikation

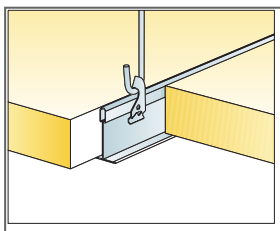

Nedhængt med justerbar strop og stropfæste

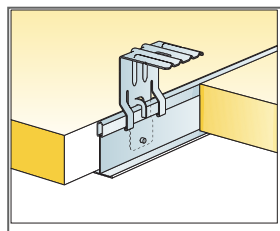

Nedhængt med direkte ophæng

Størrelse, mm	Nyttelast (N)	Belastningskapacitet (N)
600x600x40	40	160
1200x600x40	40	160
1200x1200x40	40	160

Nyttelast/Belastningskapacitet

Ecophon Master™ B

Ecophon Master™ B opklæbes kant mod kant direkte på loftsstrukturen og danner dermed et loft med et ensartet udseende. Den affasede kant skaber et smalt spor mellem de enkelte plader. Til formål, hvor det er påkrævet, at loftet har den lavest mulige konstruktionshøjde.



Kindertagesheim St. Markus, Germany

FORMATER

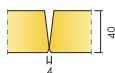

Størrelse, mm	600x600	1200x600
Direkte monteret	•	•
Tykkelse (Tk.)	40	40
Montageanvisning	M113	M113

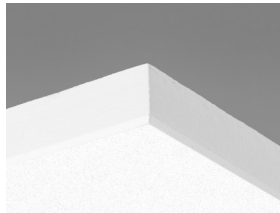

Master B plade

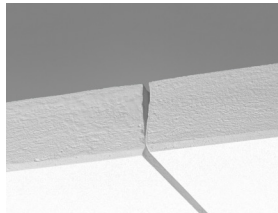

Udsnit af Master B system



Master B system

Akustik



Lydabsorption:

Testresultat i henhold til EN ISO 354.

Klassificering i henhold til EN ISO 11654, og værdierne for Noise Reduction Coefficient, NRC og Sound Absorption Average, SAA i henhold til ASTM C 423.

α_p , Praktisk absorptionsfaktor

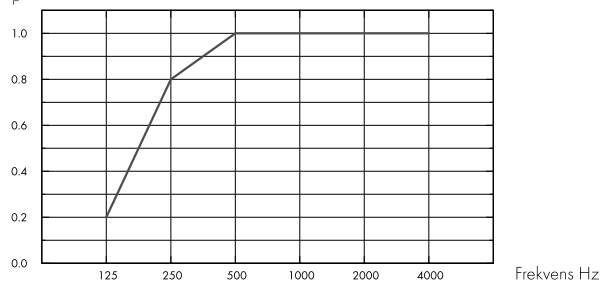

– Master B 40 mm, 43 mm o.d.s.
o.d.s = t_{kh} = total konstruktionshøjde

Tk. mm	t _{kh} mm	α_p , Praktisk absorptionsfaktor						α_w	Lydabsorptionsklasse
		125 Hz	250 Hz	500 Hz	1000 Hz	2000 Hz	4000 Hz		
40	43	0.20	0.80	1.00	1.00	1.00	1.00	1.00	A

Tk. mm	t _{kh} mm	NRC	SAA
40	43	0.95	1.00

Indeklima



Certifikat / Label	Standard	CarbonLow
Eurofins Indoor Air Comfort®	IAC Gold	IAC Gold
Fransk VOC	A+	A+
Finsk M1		•



Material Health



Dette produkt har modtaget et C2C Certified Material Health Certificate™ på sølv niveau (standardversion 4.0). C2C Certified Material Health Certificate™ er en verifikation af sundheden og sikkerheden af et produkts sammensætning ved hjælp af Material Health-kravene i Cradle-to-Cradle Certified Product Standard.



Cradle to Cradle Certified®



Dette produkt er Cradle to Cradle Certificeret® på bronze niveau (version 4.0).



Miljøpåvirkning

	kg CO ₂ equiv/m ²	Livscyklusstadier A1 til C4 fra EPD, i overensstemmelse med ISO 14025 / EN 15804
Master B	6,50	
Master B, CarbonLow (EN 15804+A2)	3,91	



Circularity

Mindste indhold af genbrugsmateriale	62%
Genanvendelighed	Fuldt genanvendeligt

SoundCircularity



Brandsikkerhed

Land	Fire standard	Klasse	Kernen af glasuld er testet og klassificeret som ikke-brændbar i henhold til EN ISO 1182.
Europa	EN 13501-1	A2-s1,d0	



Fugtbestandighed

Klasse C, relativ fugtighed 95% og 30° C, i henhold til EN 13964: 2014



Visuelt udseende

White Frost, nærmeste NCS-farveprøve S 0500-N, 85% lysreflektion. Glans < 1.



Rengøring

Tåler daglig støvsugning og aftørring, samt ugentlig vådaftørring med klud.



Tilgængelighed

Pladerne er ikke demonterbare.



Montage

Monteres i henhold til montageanvisning, installationsguide og CAD-tegninger. Information vedrørende min. total konstruktionshøjde, se Mængdespecifikation. Den aktuelle overflade skal have tilstrækkelig styrke til at kunne bære den belastning, som påføres af pladerne. Ved tvivl bør prøvelimning udføres. Overfladen skal altid være ren og tør. Det bedste resultat opnås med en plan overflade.



System vægt

	kg/m ²	Vægt oplysninger er vejledende og kan variere.
Master B	3,6	



Mekaniske egenskaber

Nyttelast skal fastgøres til loftet / underlaget.



CE

Ecophon lofts-systemer er CE-mærket i henhold til den europæiske harmoniserede standard EN 13964: 2014. CE-mærkede byggevarer er omfattet af en DOP (Declaration of Performance), som gør det muligt for kunder og brugere at sammenligne de tilgængelige produkter på det europæiske marked.

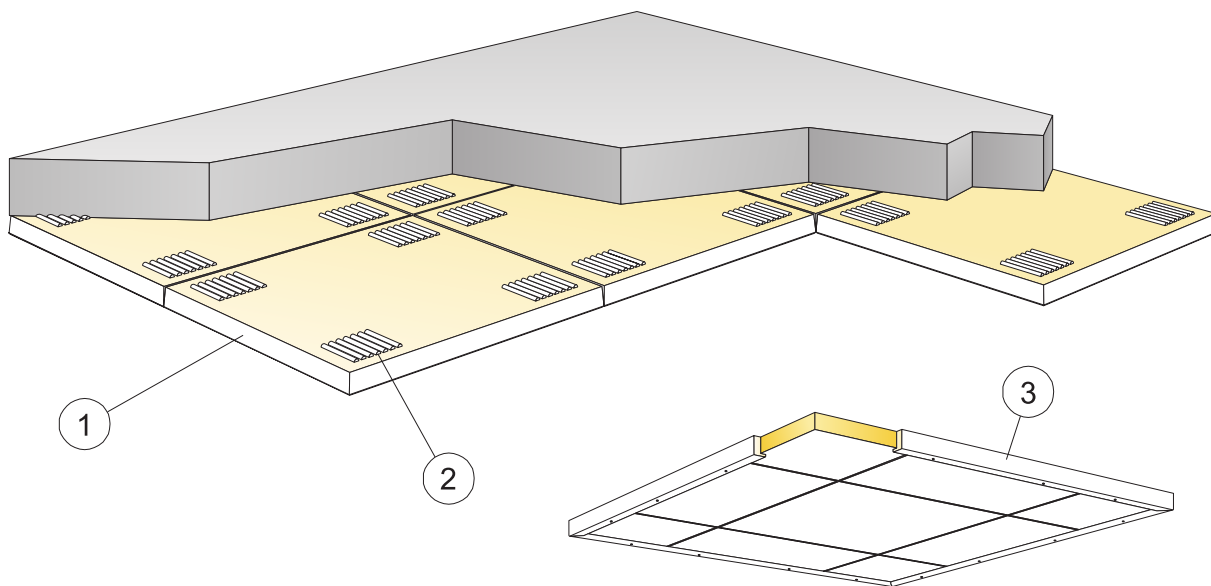

© Ecophon Group

MÆNGDESPECIFIKATION (EKSKLUSIV SPILD)

	Størrelse, mm	
	600x600	1200x600
1 Master B	2,8/m ²	1,4/m ²
2 Connect absorbentlim (0,25 l/m ² - 0,4 l/m ² afhængig af montageforhold)	efter opmåling	
Anvend Connect tandspartel ved påføring af lim.	-	-
3 Ved flåder: Connect træafslutningsliste, L=3000 (skrues c500 mm)	efter opmåling	
Δ Min. total konstruktionshøjde: 43 mm	-	-
δ Systemet er ikke demonterbart	-	-
Synlige skårne kanter skal males	-	-

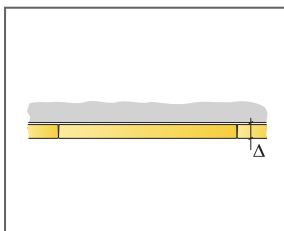

Se mængdespecifikation

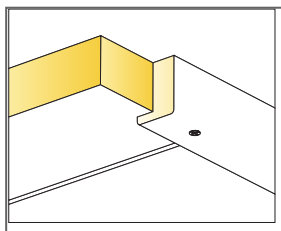

Træliste til flådemontage

Størrelse, mm	Nyttelast (N)	Belastningskapacitet (N)
600x600x40	-	-
1200x600x40	-	-

Nyttelast/Belastningskapacitet

Ecophon Master™ C

Velegnet til skoler, åbne kontorlandskaber eller andre lokaler, hvor der stilles strenge krav til god akustik og taleforståelighed. Ecophon Master™ C monteres direkte på underlaget med montagebeslag og skruer, hvilket giver loftet et glat udseende. De skrå kanter skaber en smal rille mellem hver plade. Loftpladerne er ikke demonterbare.

Den samlede vægt på pladerne er ca. 4,5 kg/m²



Chalmers University of Technology, Gothenburg, Sweden

FORMATER

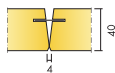

Størrelse, mm	600x600
Direkte monteret	•
Tykkelse (Tk.)	40
Montageanvisning	M112

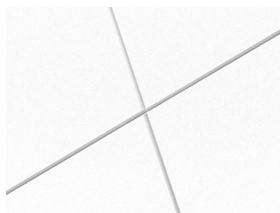
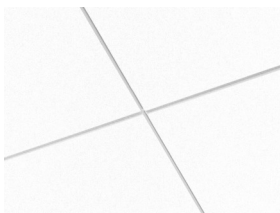
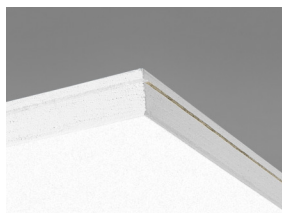

Akustik



Lydabsorption:

Testresultat i henhold til EN ISO 354.

Klassificering i henhold til EN ISO 11654, og værdierne for Noise Reduction Coefficient, NRC og Sound Absorption Average, SAA i henhold til ASTM C 423.

α_p , Praktisk absorptionsfaktor

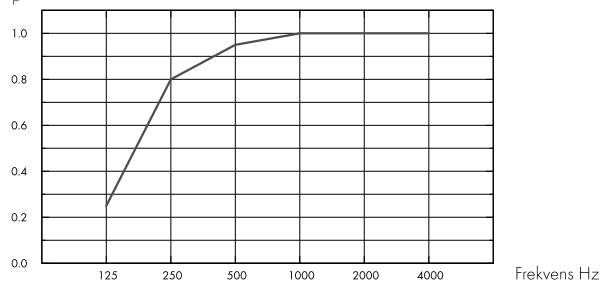

– Master C 40 mm, 43 mm o.d.s.
o.d.s = t_{kh} = total konstruktionshøjde

Tk. mm	t _{kh} mm	α_p , Praktisk absorptionsfaktor						α_w	Lydabsorptionsklasse
		125 Hz	250 Hz	500 Hz	1000 Hz	2000 Hz	4000 Hz		
40	43	0.25	0.80	0.95	1.00	1.00	1.00	1.00	A

Tk. mm	t _{kh} mm	NRC	SAA
40	43	0.95	0.94



Cradle to Cradle Certified®



Dette produkt er Cradle to Cradle Certificeret® på bronze niveau (version 4.0).



Material Health



Dette produkt har modtaget et C2C Certified Material Health Certificate™ på sølv niveau (standardversion 4.0). C2C Certified Material Health Certificate™ er en verifikation af sundheden og sikkerheden af et produkts sammensætning ved hjælp af Material Health-kravene i Cradle-to-Cradle Certified Product Standard.



Miljøpåvirkning

Kg CO₂ equiv/m²: 6,60 Fra EPD i overensstemmelse med ISO 14025 / EN 15804



Circularity

Mindste indhold af genbrugsmateriale	64%
Genanvendelighed	Fuldt genanvendeligt



Brandsikkerhed

Land	Fire standard	Klasse
Europa	EN 13501-1	A2-s1,d0

Kernen af glasuld er testet og klassificeret som ikke-brændbar i henhold til EN ISO 1182.



Fugtbestandighed

Klasse C, relativ fugtighed 95% og 30° C, i henhold til EN 13964: 2014



Visuelt udseende

White Frost, nærmeste NCS-farveprøve S 0500-N, 85% lysreflektion. Glans < 1.



Rengøring

Tåler daglig støvsugning og aftørring, samt ugentlig vådaftørring med klud.



Tilgængelighed

Pladerne er ikke demonterbare.



Montage

Monteres i henhold til montageanvisning, installationsguide og CAD-tegninger. Information vedrørende min. total konstruktionshøjde, se Mængdespecifikation. Den aktuelle overflade skal have tilstrækkelig styrke til at kunne bære den belastning, som påføres af pladerne. Ved tvivl bør prøvelimning udføres. Overfladen skal altid være ren og tør. Det bedste resultat opnås med en plan overflade.



System vægt

	kg/m ²
Master C	4,3

Vægt oplysninger er vejledende og kan variere.



Mekaniske egenskaber

Nyttelast skal fastgøres til loftet / underlaget.



CE

Ecophon lofts-systemer er CE-mærket i henhold til den europæiske harmoniserede standard EN 13964: 2014. CE-mærkede byggevarer er omfattet af en DOP (Declaration of Performance), som gør det muligt for kunder og brugere at sammenligne de tilgængelige produkter på det europæiske marked.

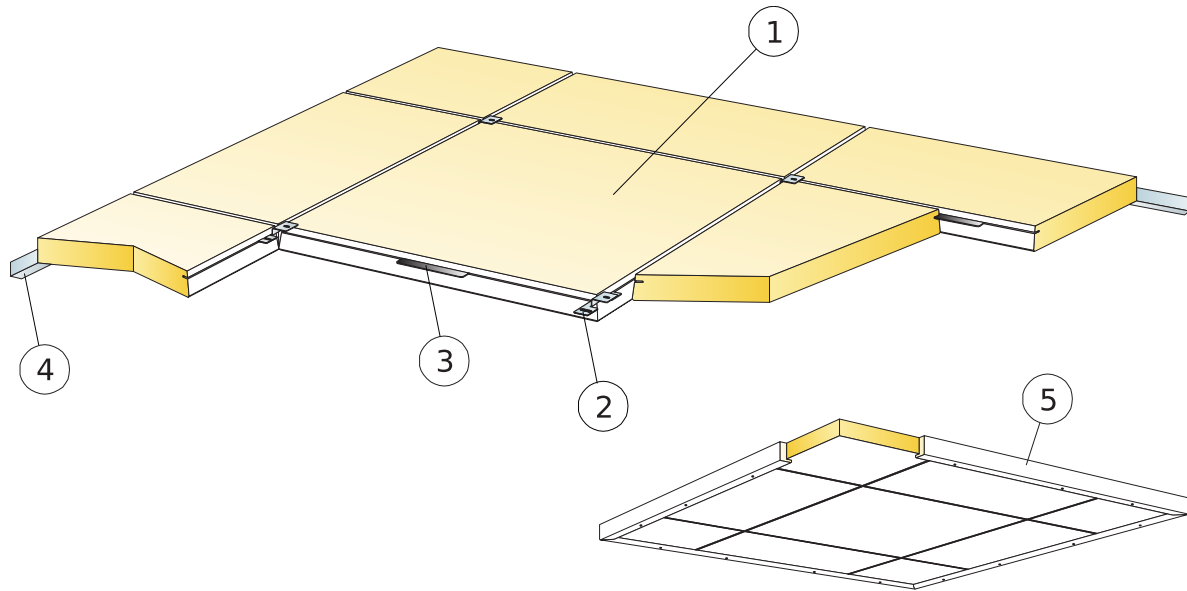

© Ecophon Group

MÆNGDESPECIFIKATION (EKSKLUSIV SPILD)

	Størrelse, mm
	600x600
1 Master C	2,8/m ²
2 Connect direkte montagebeslag	2,8/m ²
3 Connect spline, L=1.50 mm.	2,8/m ²
4 Ved flåder: Connect træafslutningsliste, L=3000 (skrues c500 mm)	efter opmåling
Δ Min. total konstruktionshøjde: 43 mm	-
δ Individuelle loftplader er ikke demonterbare.	-

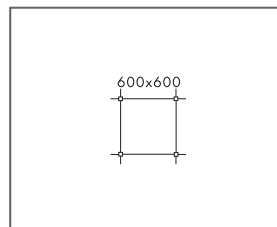
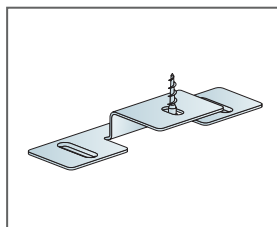
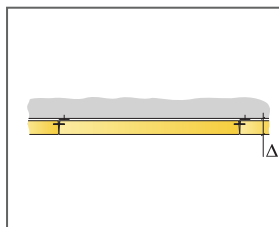

Størrelse, mm	Nyttelast [N]	Belastningskapacitet [N]
600x600x40	-	-

Nyttelast/Belastningskapacitet

Ecophon Master™ Ds

Ecophon Master™ Ds har et skjult skinesystem og symmetrisk kantdesign, som muliggør nem montage, samt integration af lysarmaturer og ventilation. Til formål, hvor et nedhængt loft med skjult skinesystem er påkrævet, men hvor de enkelte loftplader skal være nemme at demontere.



FORMATER

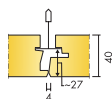

Størrelse, mm	600x600
T24	•
Tykkelse (Tk.)	40
Montageanvisning	M626, M627, M628

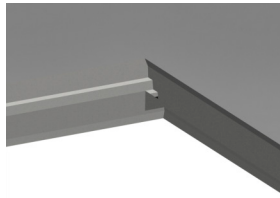

Master Ds plade

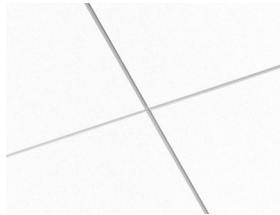

Master Ds system

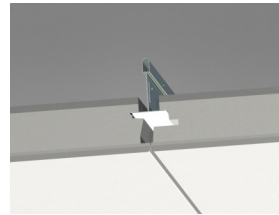

Udsnit af Master Ds system.

Akustik



Lydabsorption:

Testresultat i henhold til EN ISO 354.

Klassificering i henhold til EN ISO 11654, og værdierne for Noise Reduction Coefficient, NRC og Sound Absorption Average, SAA i henhold til ASTM C 423.

α_p , Praktisk absorptionsfaktor

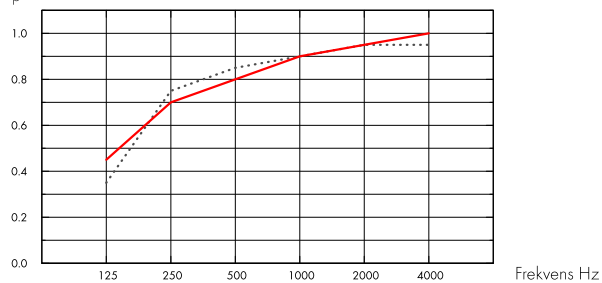

..... Master Ds 40 mm, 95 mm o.d.s.

— Master Ds 40 mm, 200 mm o.d.s.

o.d.s = tkh = total konstruktionshøjde

Tk. mm	tkh mm	α_p , Praktisk absorptionsfaktor						α_w	Lydabsorptionsklasse
		125 Hz	250 Hz	500 Hz	1000 Hz	2000 Hz	4000 Hz		
40	95	0.35	0.75	0.85	0.90	0.95	0.95	0.90	A
40	200	0.45	0.70	0.80	0.90	0.95	1.00	0.90	A

Tk. mm	tkh mm	NRC	SAA
40	95	0.90	0.91
40	400	0.85	0.86

Tk. mm	AC(1.5) Articulation Class, ASTM E1111, ASTM E1110	D_{nfw} Weighted normalized flanking level difference, ISO 10848-2	CAC dB Ceiling Attenuation Class, ASTM 1414, ASTM E413
40	200	31	33



Cradle to Cradle Certified®



Dette produkt er Cradle to Cradle Certificeret® på bronze niveau (version 4.0).



Material Health



Dette produkt har modtaget et C2C Certified Material Health Certificate™ på sølv niveau (standardversion 4.0). C2C Certified Material Health Certificate™ er en verifikation af sundheden og sikkerheden af et produkts sammensætning ved hjælp af Material Health-kravene i Cradle-to-Cradle Certified Product Standard.



Miljøpåvirkning

kg CO ₂ equiv/m ²		Livscyklusstadier A1 til C4 fra EPD, i overensstemmelse med ISO 14025 / EN 15804
Master Ds	7,10	



Circularity

Mindste indhold af genbrugsmateriale	63%
Genanvendelighed	Fuldt genanvendeligt

SoundCircularity



Brandsikkerhed

Land	Fire standard	Klasse	Kernen af glasuld er testet og klassificeret som ikke-brændbar i henhold til EN ISO 1182.
Europa	EN 13501-1	A2-s1,d0	



Fugtbestandighed

Klasse C, relativ fugtighed 95% og 30° C, i henhold til EN 13964: 2014



Visuelt udseende

White Frost, nærmeste NCS-farveprøve S 0500-N, 85% lysreflektion. Glans < 1.



Rengøring

Tåler daglig støvsugning og aftørring, samt ugentlig våd aftørring med klud.



Tilgængelighed

Loftpladerne er let demonterbare. Minimum højde for demontering i henhold til montageanvisning.



Montage

Monteres i henhold til montageanvisning, installationsguide og CAD tegninger. Information vedrørende min. total konstruktionshøjde, se Mængdespecifikation. Systemet anbefales ikke til små rum (ca. 2x2 m). Lofter med et stort antal installationer kræver omhyggelig planlægning, design og montage.



System vægt

	kg/m ²	Vægt oplysninger er vejledende og kan variere.
Master Ds	4,4	
Master Ds + Connect grid system	5,3	



Mekaniske egenskaber

Se tabel vedr. nyttelast / belastningskapacitet, og Funktionskrav - Mekaniske egenskaber på www.ecophon.dk



CE

Ecophon lofts-systemer er CE-mærket i henhold til den europæiske harmoniserede standard EN13964: 2014. CE-mærkede byggevarer er omfattet af en DOP (Declaration of Performance), som gør det muligt for kunder og brugere at sammenligne de tilgængelige produkter på det europæiske marked.

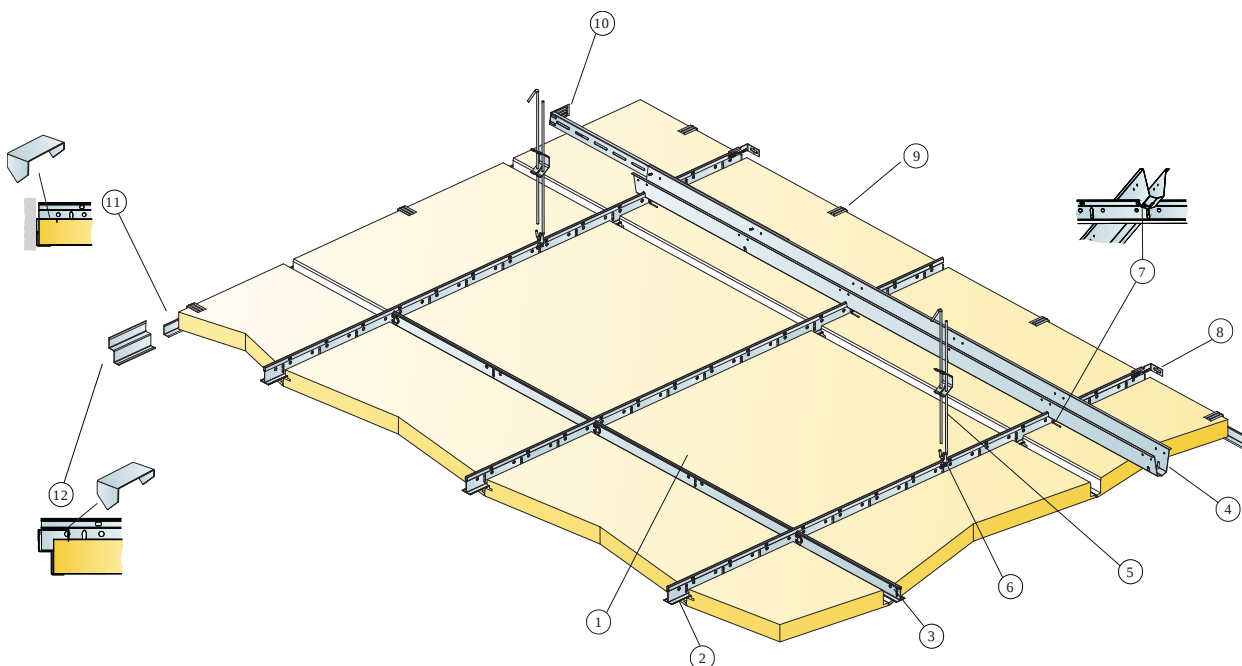

© Ecophon Group

MÆNGDESPECIFIKATION (EKSKLUSIV SPILD)

		Størrelse, mm
		600x600
1	Master Ds	2,8/m ²
2	Connect T24 hovedprofil PL, monteres c 600 mm	1,7m/m ²
3	Connect T24 tværfprofil, L=600 mm	2/row of Main runner
4	Connect distanceprofil, monteres c 1500 mm (max. afstand fra væg 300 mm)	0,7m/m ²
5	Connect justerbar strop, monteres c 1200 mm (max. afstand fra væg 600 mm)	0,7/m ²
6	Connect stropfæste (anvendes ikke i svømmehal miljø)	0,7/m ²
7	Connect distanceprofil-split, monteres en pr. samling hovedprofil/distanceprofil	1,4/m ²
8	Connect vægfæste for T-profiler	1/række nedhængt hovedprofil
9	Connect perimeter clips 40	1/300-400mm på enhver tilskåret kant
10	Connect vægfæste, L=700 mm, for Connect distanceprofil	1 for hver række distanceprofil
11	Connect vinkelkant, skrues c 300 mm	efter opmåling
12	Connect skyggekant, skrues c 200 mm.	efter opmåling
Δ Min. total konstruktionshøjde på systemet: Δ=140 mm		-
δ Mindste højde for demontering: 50 mm		-
Anvend Connect Afslutningsprofil ved integration af armatur i paneler		-

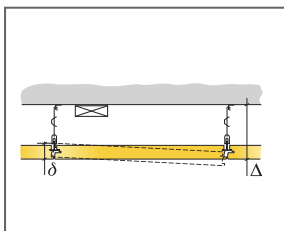

Se mængdespecifikation

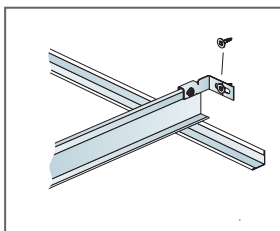

Connect vægfæste til T-profil

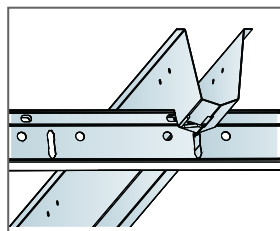

Samling af profiler med Connect distanceprofil split

Størrelse, mm	Nyttelast [N]	Belastningskapacitet [N]
600x600x40	20	160

Nyttelast/Belastningskapacitet

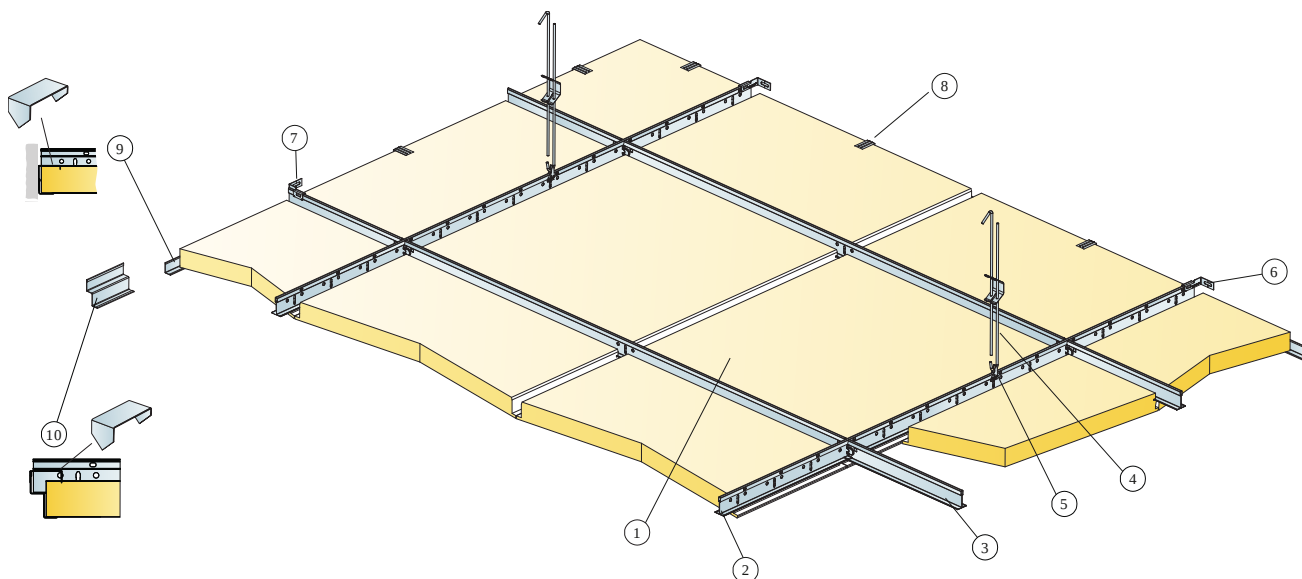

© Ecophon Group

MÆNGDESPECIFIKATION (EKSKLUSIV SPILD)

	Størrelse, mm
	600x600
1 Master Ds	2,8/m ²
2 Connect T24 hovedprofil PL, monteres c 1200 mm	0,9m/m ²
3 Connect T24 tværsprofil PL, L=1200 mm, monteres c 600 mm	1,7m/m ²
4 Connect justerbar strop, monteres c 1200 mm (max. afstand fra væg 600 mm)	0,7/m ²
5 Connect stropfæste (anvendes ikke i svømmehal miljø)	0,7/m ²
6 Connect vægfæste for hovedprofil, monteret c 1200 mm	2/række nedhængt hovedprofil
7 Connect vægfæste for tværsprofil, monteret c 1200 mm	1/række tværsprofil
8 Connect perimeter clips 40	1/perimeter tile
9 Connect vinkelkant, skrues c 300 mm	efter opmåling
10 Connect skyggekant, skrues c 200 mm.	efter opmåling
Δ Min. total konstruktionshøjde på systemet: Δ=140 mm	-
δ Mindste højde for demontering: 50 mm	-
Anvend Connect Aflastningsprofil ved integration af armatur i paneler	-

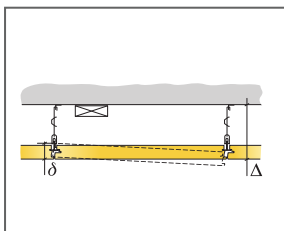

Se mængdespecifikation

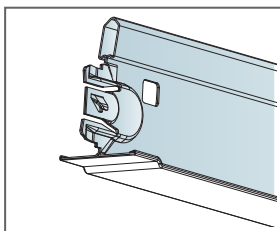

Tværsprofil PL

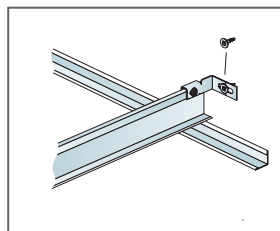

Connect vægfæste til T-profil

Størrelse, mm	Nyttelast [N]	Belastningskapacitet [N]
600x600x40	35	160

Nyttelast/Belastningskapacitet

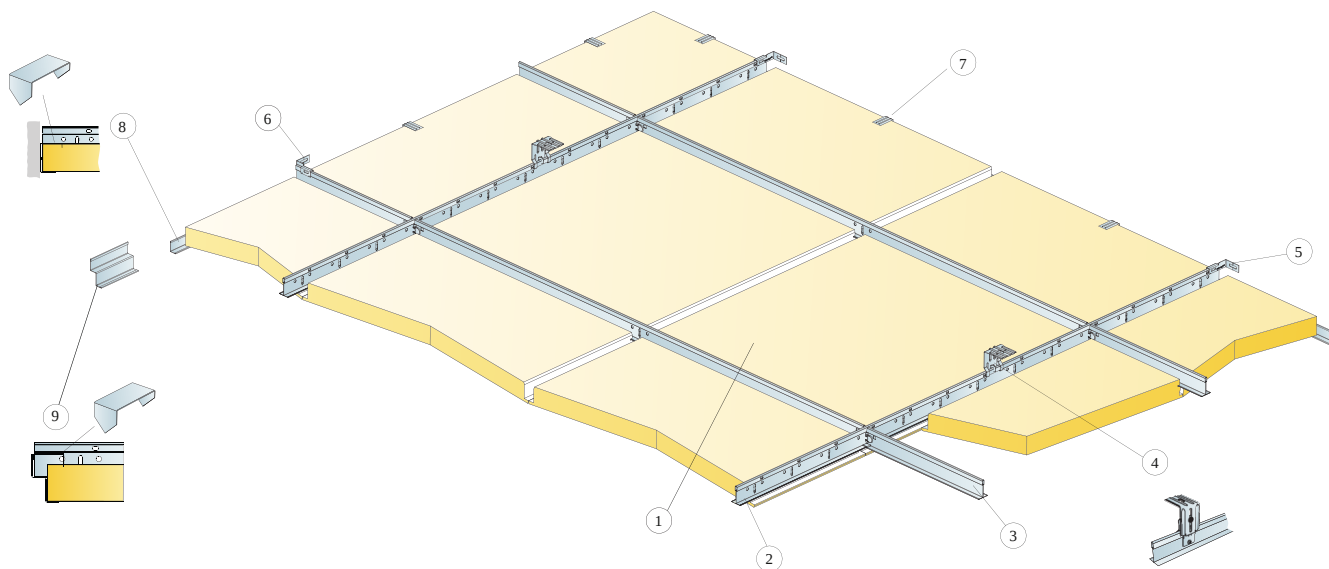

© Ecophon Group

MÆNGDESPECIFIKATION (EKSKLUSIV SPILD)

	Størrelse, mm
	600x600
1 Master Ds	2,8/m ²
2 Connect T24 hovedprofil PL, monteres c 1200 mm	0,9m/m ²
3 Connect T24 tværsprofil PL, L=1200 mm, monteres c 600 mm	1,7m/m ²
4 Connect justerbar direkte ophæng, monteret c 1200 mm.	0,7/m ²
5 Connect vægfæste for hovedprofil, monteret c 1200 mm	2/række nedhængt hovedprofil
6 Connect vægfæste for tværsprofil, monteret c 1200 mm	1/række tværsprofil
7 Connect perimeter clips 40	1/perimeter tile
8 Connect vinkelkant, skrues c 300 mm	efter opmåling
9 Connect skyggekant, skrues c 200 mm.	efter opmåling
Δ Min. total konstruktionshøjde: 95 mm	-
δ Mindste højde for demontering: 50 mm	-
Anvend Connect Afslastningsprofil ved integration af armatur i paneler	-

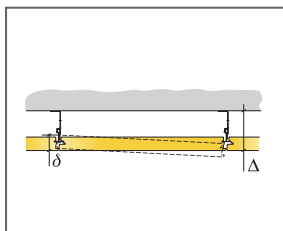

Se mængdespecifikation

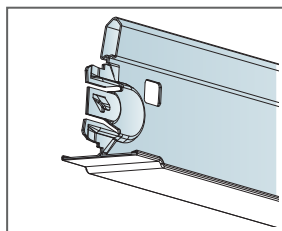

Tværsprofil PL

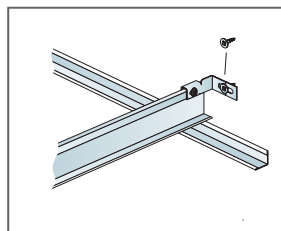

Connect vægfæste til T-profil

Størrelse, mm	Nyttelast [N]	Belastningskapacitet [N]
600x600x40	35	160

Nyttelast/Belastningskapacitet

Ecophon Master™ E

Ecophon Master™ E har synligt skinnesystem, samt et falset kantdesign der skaber et loft med en skyggeeffekt, som fremhæver hver loftplade. Velegnet til storrumskontorer eller andre lokaler, hvor der er høje krav til god akustik. Den samlede vægt for plade og system er ca. 5 kg/m².



FORMATER

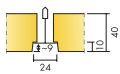

Størrelse, mm	600x600	1200x600	1200x1200
T24	•	•	•
Tykkelse [Tk.]	40	40	40
Montageanvisning	M58	M58	M567

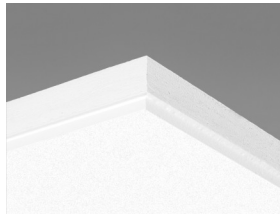

Master E plade



Udsnit af Master E system

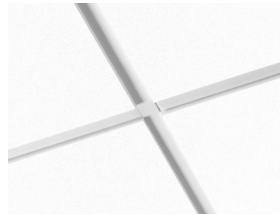

Master E system



Akustik

Lydabsorption:

Testresultat i henhold til EN ISO 354.

Klassificering i henhold til EN ISO 11654, og værdierne for Noise Reduction Coefficient, NRC og Sound Absorption Average, SAA i henhold til ASTM C 423.

α_p , Praktisk absorptionsfaktor

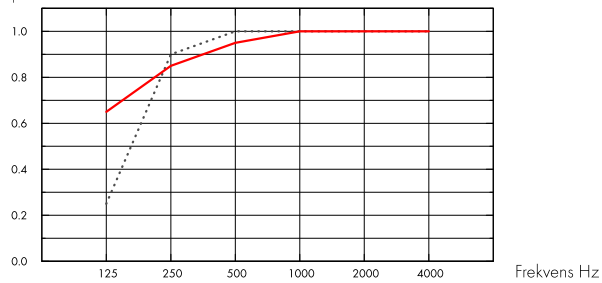

..... Master E 40 mm, 60 mm o.d.s.

— Master E 40 mm, 200 mm o.d.s.

o.d.s = tkh = total konstruktionshøjde

Tk. mm	tkh mm	α_p , Praktisk absorptionsfaktor						α_w	Lydabsorptionsklasse
		125 Hz	250 Hz	500 Hz	1000 Hz	2000 Hz	4000 Hz		
40	60	0.25	0.90	1.00	1.00	1.00	1.00	1.00	A
40	200	0.65	0.85	0.95	1.00	1.00	1.00	1.00	A

Tk. mm	tkh mm	NRC	SAA
40	60	1.00	0.98
40	200	0.95	0.97
40	400	0.90	0.89

Tk. mm	AC(1.5) Articulation Class, ASTM E1111, ASTM E1110	D_{nfw} Weighted normalized flanking level difference, ISO 10848-2	CAC dB Ceiling Attenuation Class, ASTM 1414, ASTM E413
40	200	29	31



Indeklima

Certifikat / Label	Standard	CarbonLow
Eurofins Indoor Air Comfort®	IAC Gold	IAC Gold
Fransk VOC	A+	A+
Finsk M1		•





Cradle to Cradle Certified®



Dette produkt er Cradle to Cradle Certificeret® på bronze niveau (version 4.0).



Material Health



Dette produkt har modtaget et C2C Certified Material Health Certificate™ på sølv niveau (standardversion 4.0). C2C Certified Material Health Certificate™ er en verifikation af sundheden og sikkerheden af et produkts sammensætning ved hjælp af Material Health-kravene i Cradle-to-Cradle Certified Product Standard.



Miljøpåvirkning

	kg CO ₂ equiv/m ²	Livscyklusstadier A1 til C4 fra EPD, i overensstemmelse med ISO 14025 / EN 15804
Master E	6,10	
Master E, CarbonLow (EN 15804+A2)	3,50	



Circularity

Mindste indhold af genbrugsmateriale	61%
Genanvendelighed	Fuldt genanvendeligt

SoundCircularity



Brandsikkerhed

Land	Fire standard	Klasse	Kernen af glasuld er testet og klassificeret som ikke-brændbar i henhold til EN ISO 1182.
Europa	EN 13501-1	A2-s1,d0	



Fugtbestandighed

Produkt	Klasse	I henhold til EN 13964: 2014
Standard & CarbonLow	Class C, RH 95% and 30°C	



Visuelt udseende

White Frost, nærmeste NCS-farveprøve S 0500-N, 85% lysreflektion. Glans < 1.



Rengøring

Tåler daglig støvsugning og aftørring, samt ugentlig våd aftørring med klud.



Tilgængelighed

Loftpladerne er let demonterbare. Minimum højde for demontering i henhold til montageanvisning.



Montage

Monteres i henhold til montageanvisning, installationsguide og CAD-tegninger. Information vedrørende min. total konstruktionshøjde, se Mængdespecifikation.



System vægt

	kg/m ²	Vægt oplysninger er vejledende og kan variere.
Master E	3,5	
Master E + Connect grid system	4,5	



Mekaniske egenskaber

Se tabel vedr. nyttelast / belastningskapacitet, og Funktionskrav - Mekaniske egenskaber på www.ecophon.dk



CE

Ecophon loftsystemer er CE-mærket i henhold til den europæiske harmoniserede standard EN 13964: 2014. CE-mærkede byggevarer er omfattet af en DOP (Declaration of Performance), som gør det muligt for kunder og brugere at sammenligne de tilgængelige produkter på det europæiske marked.

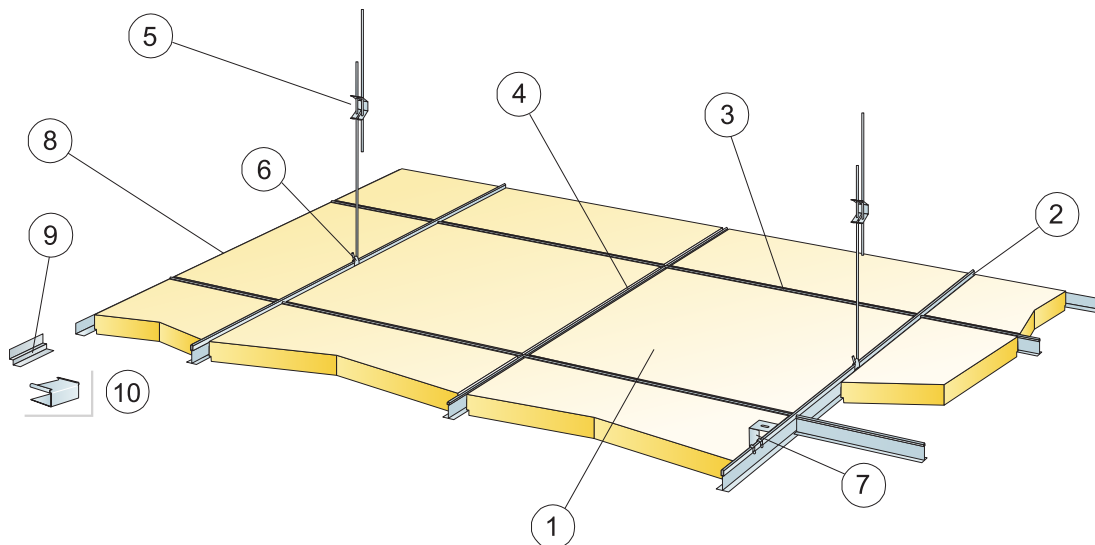

© Saint-Gobain Ecophon AB

MÆNGDESPECIFIKATION (EKSKLUSIV SPILD)

	Størrelse, mm	
	600x600	1200x600
1 Master E	2,8/m ²	1,4/m ²
2 Connect T24 hovedprofil monteres c 1200 mm (afstand fra væg 600 mm, kan øges til 1200 mm hvis ingen belastning mellem hovedprofil og væg).	0,9m/m ²	0,9m/m ²
3 Connect T24 tværprofil L=1200	1,7m/m ²	1,7m/m ²
4 Connect T24 tværprofil L=600 mm	0,9m/m ²	-
5 Connect justerbar strop, monteres c 1200 mm (max. afstand fra væg 600 mm)	0,7/m ²	0,7/m ²
6 Connect stropfæste (anvendes ikke i svømmehal miljø)	0,7/m ²	0,7/m ²
7 For direkte montage: Connect direkte ophæng, monteres c1200 mm	0,7/m ²	0,7/m ²
8 Connect vinkelkant, skrues c 300 mm	efter opmåling	
9 Connect skyggekant, skrues c 300 mm	efter opmåling	
10 Connect E-plug (til skyggekant)	efter opmåling	
Δ Min. total konstruktionshøjde på systemet med justerbar strop: 120 mm, med direkte ophæng: 60 mm	-	-
δ Min. højde for demonterbarhed: 170 mm	-	-

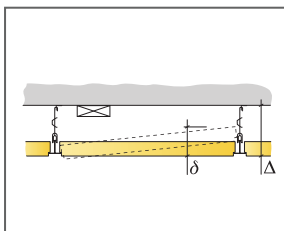

Se mængdespecifikation

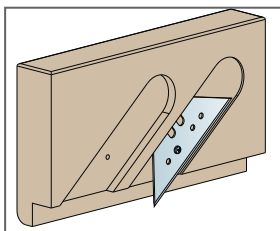

Falsekniv E

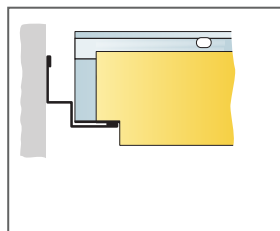

Falset kant med skygge-vinkelkant

Størrelse, mm	Nyttelast (N)	Belastningskapacitet (N)
600x600x40	40	160
1200x600x40	40	160

Nyttelast/Belastningskapacitet

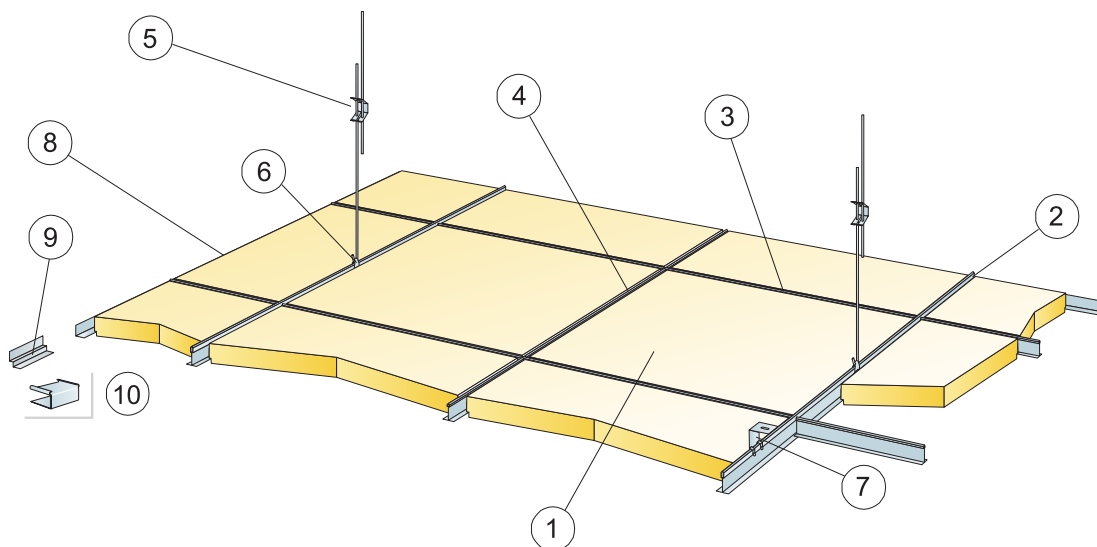

© Saint-Gobain Ecophon AB

MÆNGDESPECIFIKATION (EKSKLUSIV SPILD)

		Størrelse, mm
		1200x1200
1	Master E	0,7/m ²
2	Connect T24 hovedprofil, monteres c 1200 mm (afstand fra væg 600 mm, kan øges til 1200 mm hvis ingen belastning mellem hovedprofil og væg).	0,9m/m ²
3	Connect T24 tværprofil, L=1200 mm, monteres c 600 mm	0,9m/m ²
4	Connect T24 tværprofil L=600 mm	-
5	Connect justerbar strop, monteres c 1200 mm (max. afstand fra væg 600 mm)	0,7/m ²
6	Connect stropfæste (anvendes ikke i svømmehal miljø)	0,7/m ²
7	For direkte montage: Connect direkte ophæng, monteres c 1200 mm	0,7/m ²
8	Connect vinkelkant, skrues c 300 mm	efter opmåling
9	Connect skyggekant, skrues c 300 mm	efter opmåling
10	Connect E-plug (til skyggekant)	efter opmåling
Δ Min. total konstruktionshøjde på systemet med justerbar strop: 120 mm, med direkte ophæng: 60 mm		-
δ Min. højde for demonterbarhed: 170 mm		-

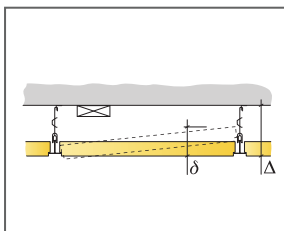

Se mængdespecifikation

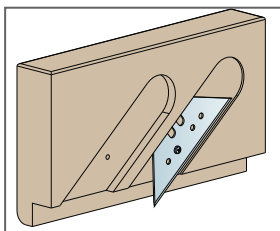

Falseskiv E

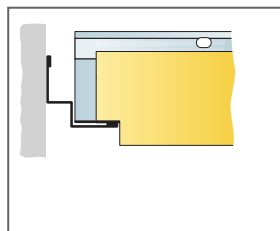

Falset kant med skyggevinkelkant

Størrelse, mm	Nyttelast (N)	Belastningskapacitet (N)
1200x1200x40	40	160

Nyttelast/Belastningskapacitet

Ecophon Master™ Eg

Ecophon Master™ Eg er et unikt system, der skjuler de bærende kanter og skaber et karakteristisk svævende udseende. Skab et individuelt design med forskellige panelstørrelser. Fire bærende kanter gør det let at montere og demontere. Velegnet til åbne kontorer eller andre lokaler, hvor der stilles strenge krav til god akustik. Patentanmeldt system.



FORMATER

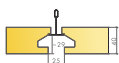

Størrelse, mm	600x600	1200x600	1200x1200	XL 2400x600
T24	•	•	•	•
Tykkelse (Tk.)	40	40	40	40
Montageanvisning	M498, M500	M498, M499, M500	M498	M500

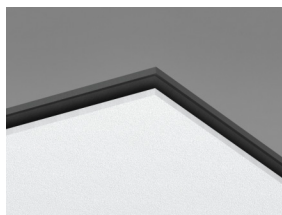

Master Eg plade

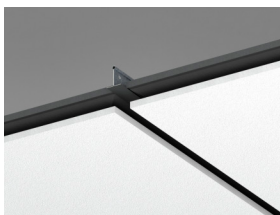

Udsnit af Master Eg system

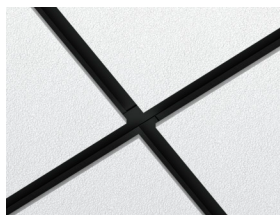

Master Eg system med sorte Connect profiler

Akustik



Lydabsorption:

Testresultat i henhold til EN ISO 354. Klassificering i henhold til EN ISO 11654.

α_p , Praktisk absorptionsfaktor

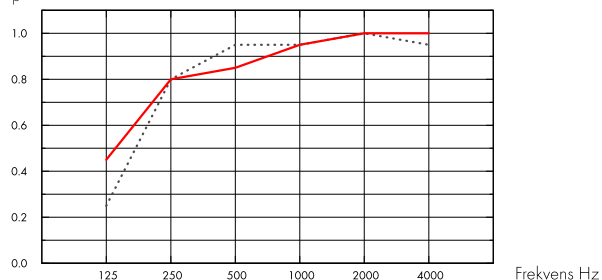

... Master Eg 40 mm, 80 mm o.d.s.
 — Master Eg 40 mm, 200 mm o.d.s.
 o.d.s = t_{kh} = total konstruktionshøjde

Tk. mm	t _{kh} mm	α_p , Praktisk absorptionsfaktor						α_w	Lydabsorptionsklasse
		125 Hz	250 Hz	500 Hz	1000 Hz	2000 Hz	4000 Hz		
40	80	0.25	0.80	0.95	0.95	1.00	0.95	1.00	A
40	200	0.45	0.80	0.85	0.95	1.00	1.00	0.95	A

Tk. mm	AC(1.5) Articulation Class, ASTM E1111, ASTM E1110
40	200

Indeklima



Certifikat / Label

Eurofins Indoor Air Comfort®

IAC Gold

Fransk VOC

A+



Cradle to Cradle Certified®



Dette produkt er Cradle to Cradle Certificeret® på bronze niveau (version 4.0).



Material Health



Dette produkt har modtaget et C2C Certified Material Health Certificate™ på sølv niveau (standardversion 4.0). C2C Certified Material Health Certificate™ er en verifikation af sundheden og sikkerheden af et produkts sammensætning ved hjælp af Material Health-kravene i Cradle-to-Cradle Certified Product Standard.



Miljøpåvirkning

kg CO ₂ equiv/m ²		Livscyklusstadier A1 til C4 fra EPD, i overensstemmelse med ISO 14025 / EN 15804
Master Eg	6,10	



Circularity

Mindste indhold af genbrugsmateriale	61%
Genanvendelighed	Fuldt genanvendeligt

SoundCircularity



Brandsikkerhed

Land	Fire standard	Klasse	Kernen af glasud er testet og klassificeret som ikke-brændbar i henhold til EN ISO 1182.
Europa	EN 13501-1	A2-s1,d0	



Fugtbestandighed

Klasse C, relativ fugtighed 95% og 30° C, i henhold til EN 13964: 2014



Visuelt udseende

White Frost, nærmeste NCS-farveprøve S 0500-N, 85% lysreflektion. Glans < 1.



Rengøring

Tåler daglig støvsugning og aftørring, samt ugentlig vådaftørring med klud.



Tilgængelighed

Loftpladerne er let demonterbare. Minimum højde for demontering i henhold til montageanvisning.



Montage

Monteres i henhold til montageanvisning, installationsguide og CAD-tegninger. Information vedrørende min. total konstruktionshøjde, se Mængdespecifikation.



System vægt

	kg/m ²	Vægt oplysninger er vejledende og kan variere.
Master Eg	3,6	
Master Eg + Connect grid system	4,6	



Mekaniske egenskaber

Se tabel vedr. nyttelast / belastningskapacitet, og Funktionskrav - Mekaniske egenskaber på www.ecophon.dk



CE

Ecophon lofts-systemer er CE-mærket i henhold til den europæiske harmoniserede standard EN13964: 2014. CE-mærkede byggevarer er omfattet af en DOP (Declaration of Performance), som gør det muligt for kunder og brugere at sammenligne de tilgængelige produkter på det europæiske marked.

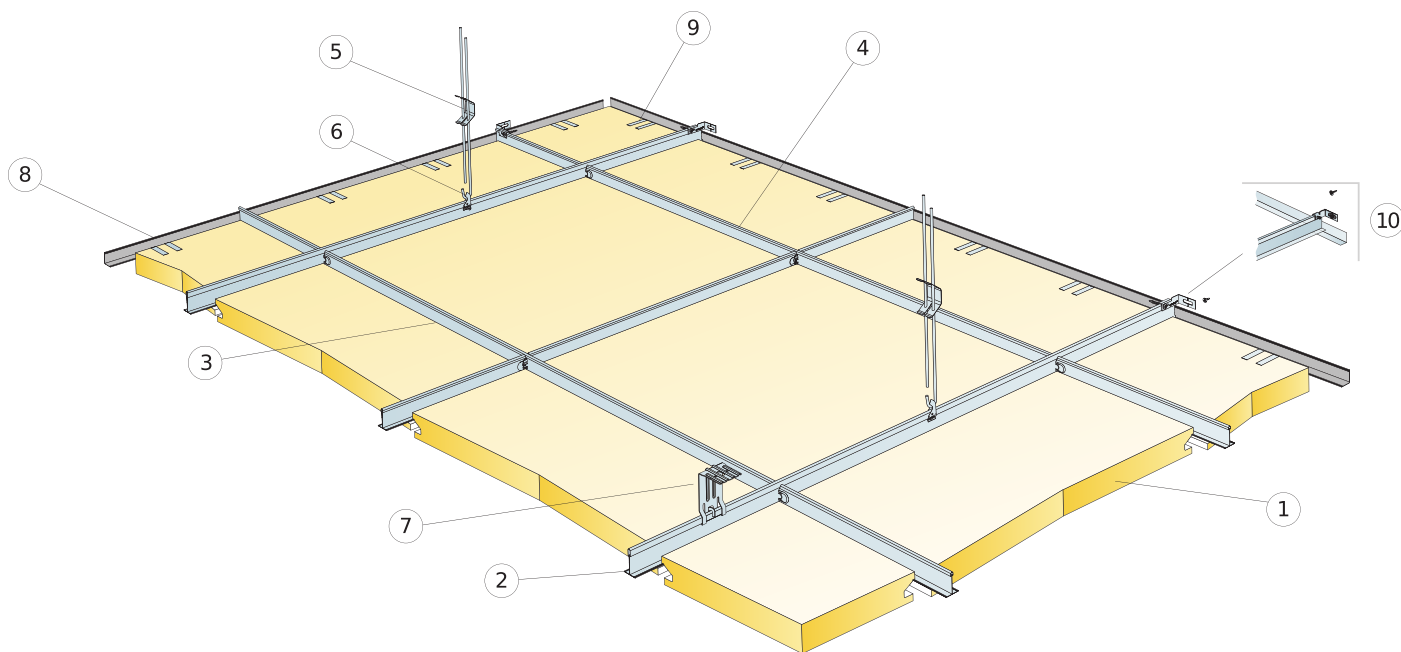

© Ecophon Group

MÆNGDESPECIFIKATION (EKSKLUSIV SPILD)

	Størrelse, mm		
	600x600	1200x600	1200x1200
1 Master Eg	2,8/m ²	1,4/m ²	0,7/m ²
2 Connect T24 hovedprofil, monteres c 1200 mm (max. afstand fra væg 600 mm)	0,9m/m ²	0,9m/m ²	0,9m/m ²
3 Connect T24 tværprofil, L=1200 mm	1,7m/m ²	1,7m/m ²	0,9m/m ²
4 Connect T24 tværprofil, L=600 mm	0,9m/m ²	-	-
5 Connect justerbar strop, monteres c 1200 mm (max. afstand fra væg 600 mm)	0,7/m ²	0,7/m ²	0,7/m ²
6 Connect stropfæste (anvendes ikke i svømmehal miljø)	0,7/m ²	0,7/m ²	0,7/m ²
7 For direkte montage: Connect direkte ophæng, monteres c 1200 mm	0,7/m ²	0,7/m ²	0,7/m ²
8 Connect vinkelkant, skrues c 300 mm	efter opmåling		
9 Connect bæreclips Dg25	1/300-400mm på enhver tilskåret kant		
10 Connect vægfæste for T-profiler	1/række nedhængt hovedprofil		
Δ Min. total konstruktionshøjde, med justerbar strop: 130 mm, med direkte ophæng: 80 mm.	-	-	-
δ Min. højde for demontering: 170 mm, 180 mm ved 1200x1200	-	-	-
Anvend Connect Aflastningsprofil ved integration af armatur i paneler	-	-	-

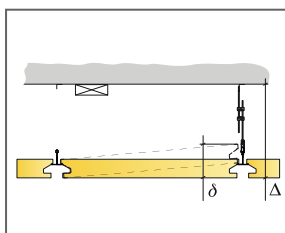

Se mængdespecifikation

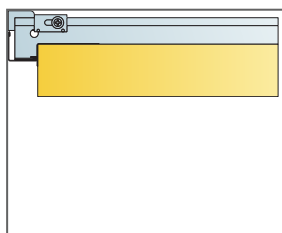

Lige skåret kant med Dg clips. T-profiler ligger på vinkelkant.

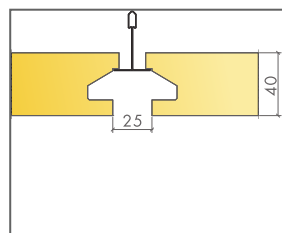

Loflplade kantdesign med svævende udseende.

Størrelse, mm	Nyttelast (N)	Belastningskapacitet (N)
600x600x40	40	160
1200x600x40	40	160
1200x1200x40	40	160

Nyttelast/Belastningskapacitet

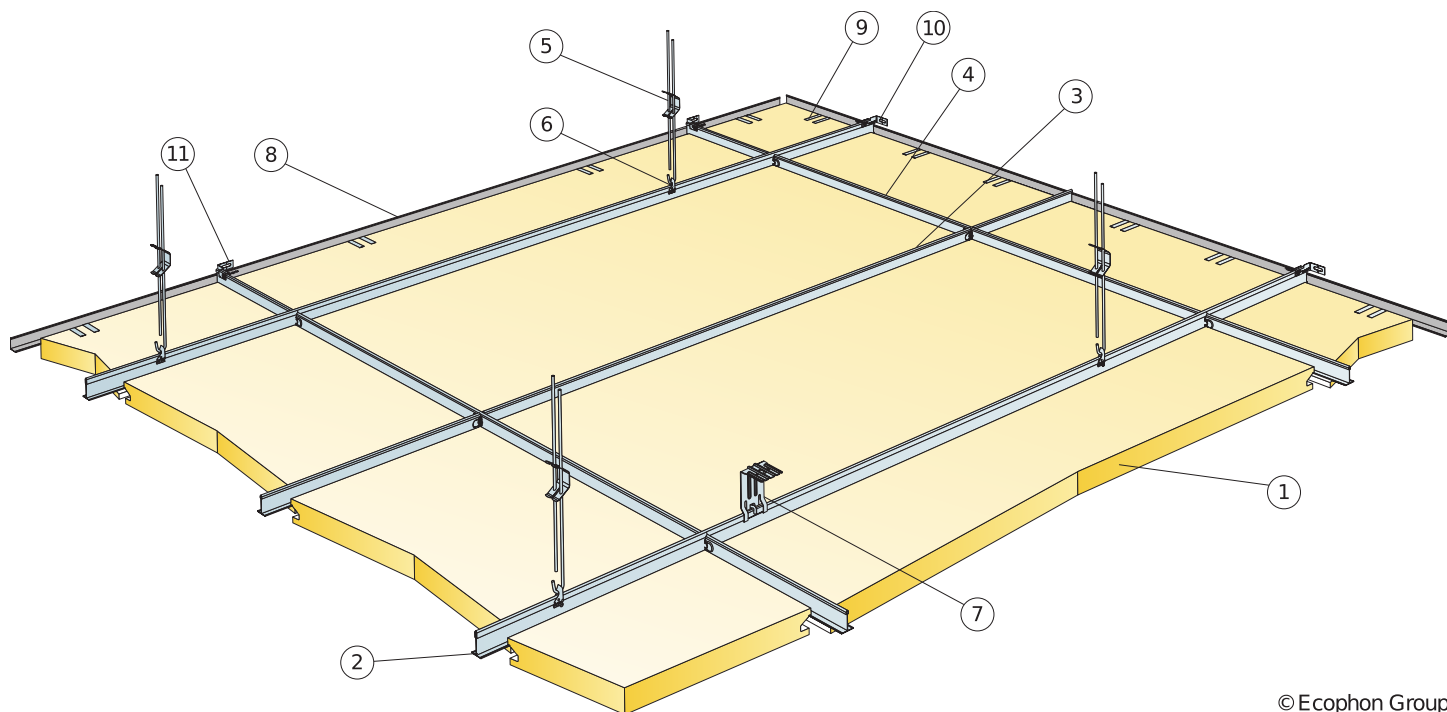

© Ecophon Group

MÆNGDESPECIFIKATION (EKSKLUSIV SPILD)

	Størrelse, mm
	1200x600
1 Master Eg	1,4/m ²
2 Connect T24 hovedprofil, monteres c 1200 mm (max. afstand fra væg 600 mm)	0,9m/m ²
3 Connect T24 tværprofil, L=1200 mm	0,85m/m ²
4 Connect T24 tværprofil, L=1200 mm	0,85m/m ²
5 Connect justerbar strop, monteres c 1200 mm (max. afstand fra væg 600 mm)	0,7/m ²
6 Connect stropfæste (anvendes ikke i svømmehal miljø)	0,7/m ²
7 For direkte montage: Connect direkte ophæng, monteres c1200 mm	0,7/m ²
8 Connect vinkelkant, skrues c 300 mm	efter opmåling
9 Connect bæreclips Dg25	1/300-400mm på enhver tilskåret kant
10 Connect vægfæste for hovedprofil	1/række nedhængt hovedprofil
11 Connect vægfæste for tværprofil	1/række tværprofil
Δ Min. total konstruktionshøjde, med justerbar strop: 130 mm, med direkte ophæng: 80 mm.	-
δ Min. højde for demonterbarhed: 170 mm	-
Anvend Connect Aflastningsprofil ved integration af armatur i paneler	-

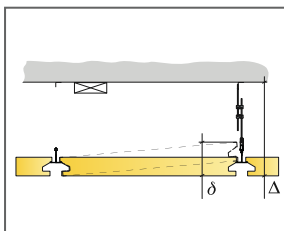

Se mængdespecifikation

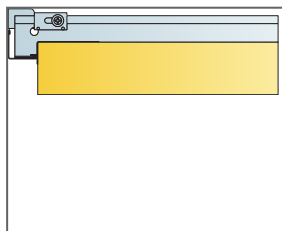

Lige skåret kant med Dg clips. T-profiler ligger på vinkelkant.

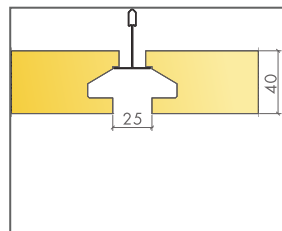

Lofplade kantdesign med svævende udseende.

Størrelse, mm	Nyttelast (N)	Belastningskapacitet (N)
1200x600x40	40	160

Nyttelast/Belastningskapacitet

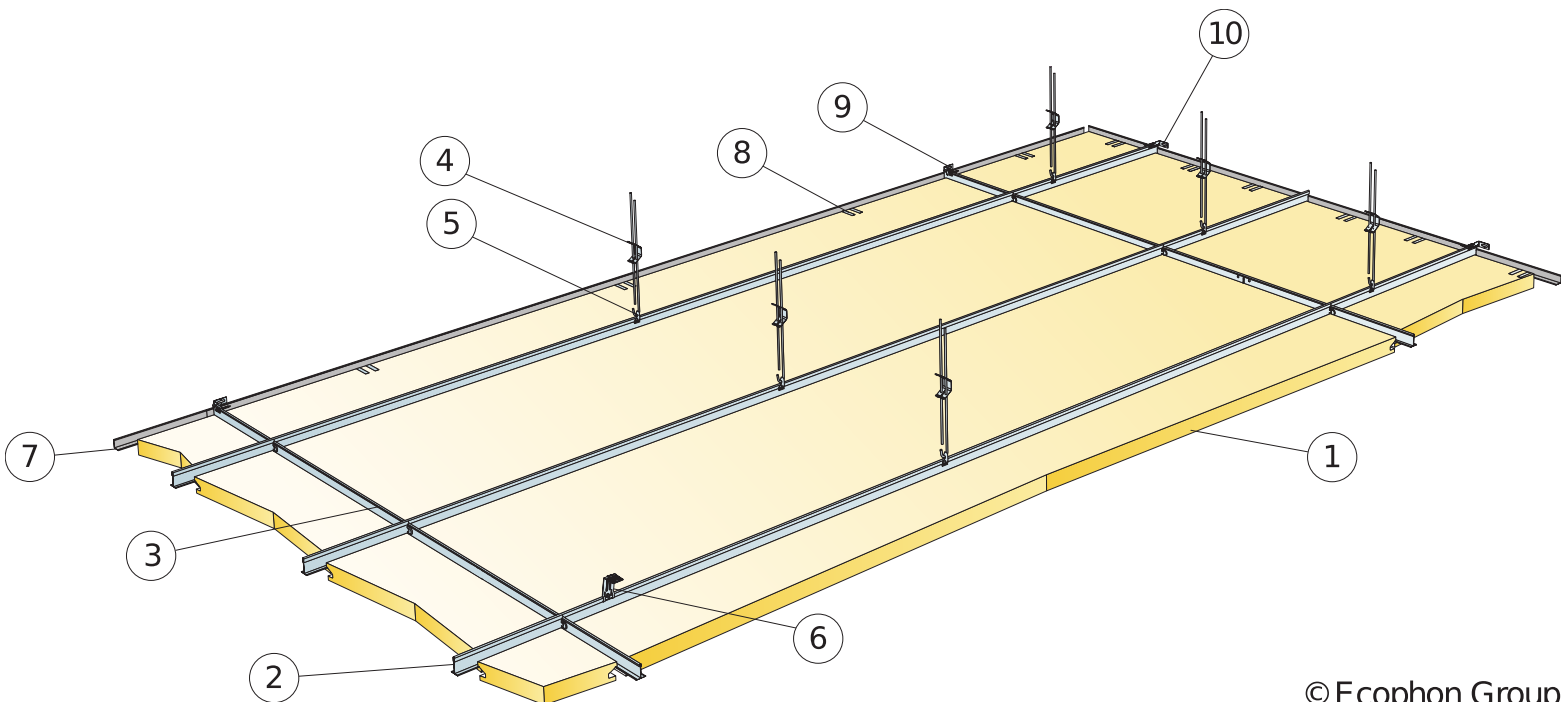

© Ecophon Group

MÆNGDESPECIFIKATION (EKSKLUSIV SPILD)

	Størrelse, mm		
	600x600	1200x600	2400x600
1 Master Eg	2,8/m ²	1,4/m ²	0,7/m ²
2 Connect T24 hovedprofil, monteres c 600 mm (max. afstand fra væg 600 mm)	1,7m/m ²	1,7m/m ²	1,7m/m ²
3 Connect T24 tværprofil, L=600 mm	1,7m/m ²	0,9m/m ²	0,45m/m ²
4 Connect justerbar strop, monteres c 1500 mm (max. afstand fra væg 600 mm)	1,1/m ²	1,1/m ²	1,1/m ²
5 Connect stropfæste (anvendes ikke i svømmehal miljø)	1,1/m ²	1,1/m ²	-
6 For direkte montage: Connect direkte ophæng, monteres c 1500 mm	1,1/m ²	1,1/m ²	1,1/m ²
7 Connect vinkelkant, skrues c 300 mm	efter opmåling		
8 Connect bæreclips Dg25	2/500-600mm on any cut edge	2/500-600mm on any cut edge	1/500-600mm on any cut edge
9 Connect vægfæste for tværprofil	0,25/række tværprofil	0,5/række tværprofil	1/række tværprofil
10 Connect vægfæste for hovedprofil	1/second row of Main runner		
Δ Min. total konstruktionshøjde, med justerbar strop: 130 mm, med direkte ophæng: 80 mm.	-	-	-
δ Min. højde for demonterbarhed: 170 mm	-	-	-
Anvend Connect Aflastningsprofil ved integration af armatur i paneler	-	-	-

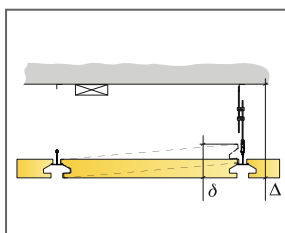

Se mængdespecifikation

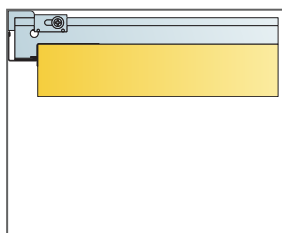

Lige skåret kant med Dg clips. T-profiler ligger på vinkelkant.

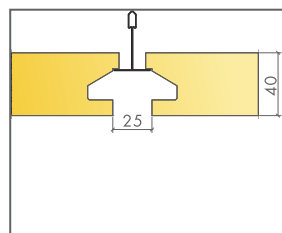

Løftplade kantdesign med svævende udseende.

Størrelse, mm	Nyttelast (N)	Belastningskapacitet (N)
600x600x40	40	160
1200x600x40	40	160
2400x600x40	40	160

Nyttelast/Belastningskapacitet

Ecophon Master™ F

Ecophon Master™ F monteres direkte på det eksisterende gipsloft, forskalling eller betonunderlag for at skabe et loft med et ensartet udseende. Velegnet til skoler, storrumskontorer eller andre lokaler, hvor der er høje krav til god akustik. Den samlede vægt for plade og system er ca. 4,5 kg/m².



Waldenried Kindergarten, Waldenried, Germany

FORMATER

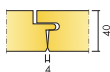

Størrelse, mm	600x600	1200x600
Direkte monteret	•	•
Tykkelse [Tk.]	40	40
Montageanvisning	M52	M52

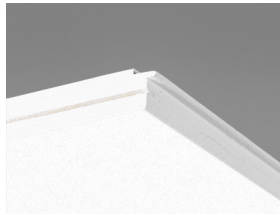

Master F plade

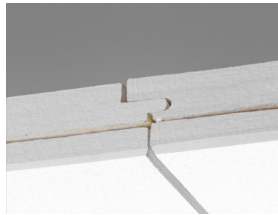

Udsnit af Master F system med fer og not

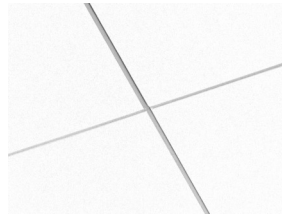

Master F system



Master F monteret med skruer

Akustik



Lydabsorption:

Testresultat i henhold til EN ISO 354.

Klassificering i henhold til EN ISO 11654, og værdierne for Noise Reduction Coefficient, NRC og Sound Absorption Average, SAA i henhold til ASTM C 423.

α_p , Praktisk absorptionsfaktor

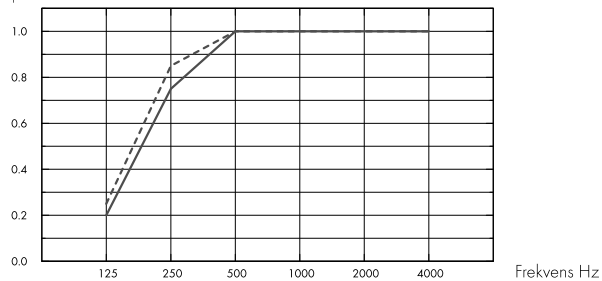

— Master F 40 mm, 40 mm o.d.s.

--- Master F 40 mm, 60 mm o.d.s.

o.d.s = tkh = total konstruktionshøjde

Tk. mm	tkh mm	α_p , Praktisk absorptionsfaktor						α_w	Lydabsorptionsklasse
		125 Hz	250 Hz	500 Hz	1000 Hz	2000 Hz	4000 Hz		
40	40	0.20	0.75	1.00	1.00	1.00	1.00	1.00	A
40	60	0.25	0.85	1.00	1.00	1.00	1.00	1.00	A

Tk. mm	tkh mm	NRC	SAA
40	40	0.95	0.96
40	60	0.95	0.98

Indeklima



Certifikat / Label

Eurofins Indoor Air Comfort®

IAC Gold

Fransk VOC

A+



Cradle to Cradle Certified®



Dette produkt er Cradle to Cradle Certificeret® på bronze niveau (version 4.0).



Material Health



Dette produkt har modtaget et C2C Certified Material Health Certificate™ på sølv niveau (standardversion 4.0). C2C Certified Material Health Certificate™ er en verifikation af sundheden og sikkerheden af et produkts sammensætning ved hjælp af Material Health-kravene i Cradle-to-Cradle Certified Product Standard.



Miljøpåvirkning

kg CO ₂ equiv/m ²		Livscyklusstadier A1 til C4 fra EPD, i overensstemmelse med ISO 14025 / EN 15804
Master F	7,30	



Circularity

Mindste indhold af genbrugsmateriale	63%
Genanvendelighed	Fuldt genanvendeligt



Brandsikkerhed

Land	Fire standard	Klasse	Kernen af glasuld er testet og klassificeret som ikke-brændbar i henhold til EN ISO 1182.
Europa	EN 13501-1	A2-s1,d0	



Fugtbestandighed

Klasse C, relativ fugtighed 95% og 30° C, i henhold til EN 13964: 2014



Visuelt udseende

White Frost, nærmeste NCS-farveprøve S 0500-N, 85% lysreflektion. Glans < 1.



Rengøring

Tåler daglig støvsugning og aftørring, samt ugentlig vådaftørring med klud.



Tilgængelighed

Pladerne er ikke demonterbare.



Montage

Monteres i henhold til montageanvisning, installationsguide og CAD-tegninger. Information vedrørende min. total konstruktionshøjde, se Mængdespecifikation. Det bedste resultat opnås med en plan overflade, men et acceptabelt resultat kan opnås på lidt ujævne overflader. Ved meget ujævne overflader anbefales montage af forskalling (trælægter jævnt fordelt) som underlag for pladerne.



System vægt

kg/m ²		Vægt oplysninger er vejledende og kan variere.
Master F	4,3	



Mekaniske egenskaber

Nyttelast skal fastgøres til loftet / underlaget.



CE

Ecophon loftsystemer er CE-mærket i henhold til den europæiske harmoniserede standard EN13964: 2014. CE-mærkede byggevarer er omfattet af en DOP (Declaration of Performance), som gør det muligt for kunder og brugere at sammenligne de tilgængelige produkter på det europæiske marked.

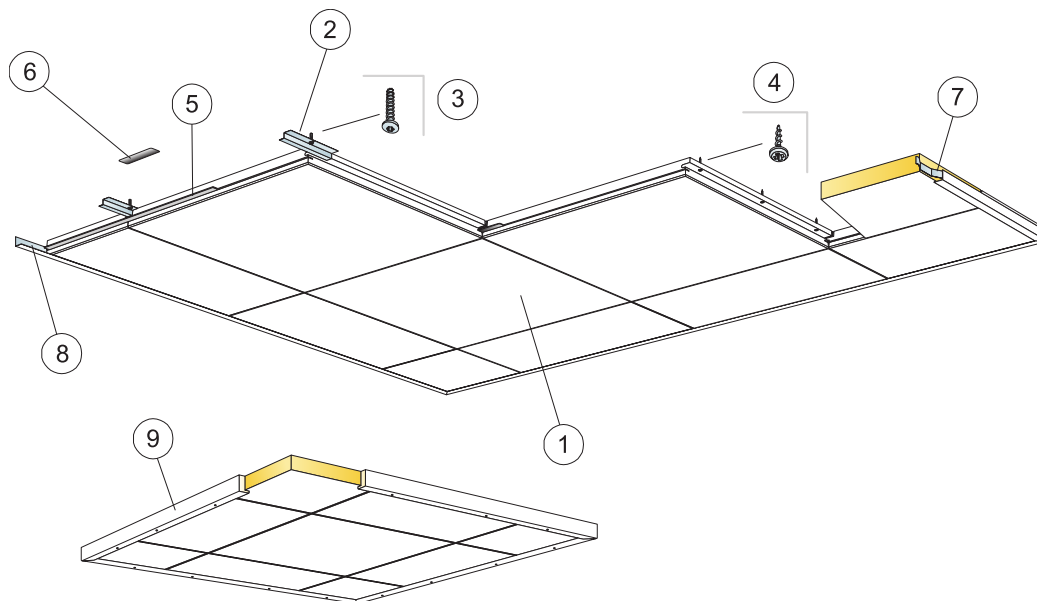

© Ecophon Group

MÆNGDESPECIFIKATION (EKSKLUSIV SPILD)

	Størrelse, mm	
	600x600	1200x600
1 Master F	2,8/m ²	1,4/m ²
2 Connect direkte montagebeslag F, monteres c600 mm (mod beton)	2,8/m ²	2,8/m ²
3 Connect ankerskrue, monteres c600 mm. (mod beton)	2,8/m ²	2,8/m ²
4 Connect montageskrue MVL (til brug på gips eller forskalling)	8,3/m ²	7/m ²
5 Connect F Spline, L=600 mm. Skal anvendes i Danmark, Sverige, Norge og Finland ved brandbeskyttende beklædning.	2,8/m ²	1,4/m ²
6 Connect spline, L=150 mm.	2,8/m ²	1,4/m ²
7 Connect bladfjeder	1/panel in the last row	2/panel in the last row
8 Connect vinkelkant, skrues c 300 mm	efter opmåling	
9 Ved flåder: Connect træafslutningsliste, L=3000 (skrues c500 mm)	efter opmåling	
Δ Min. total konstruktionshøjde: 40 mm	-	-
δ Systemet er ikke demonterbart	-	-

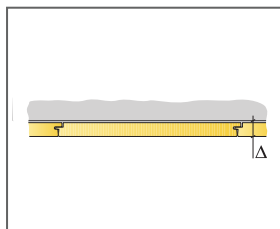

Se mængdespecifikation

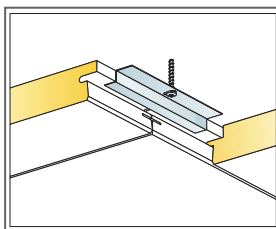

Montage på beton.

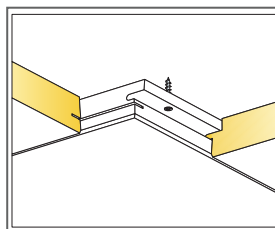

Montage på gips eller forskalling.

Størrelse, mm	Nyttelast [N]	Belastningskapacitet [N]
600x600x40	-	-
1200x600x40	-	-

Nyttelast/Belastningskapacitet

Ecophon Master™ SQ

Ecophon Master™ SQ-plader opklæbes direkte på loftsstrukturens overflade. Master SQ monteres med et mellemrum mellem de enkelte plader, så der opnås et loft med et ensartet udseende. Velegnet til skoler, storrumskontorer eller andre lokaler, hvor der er høje krav til god akustik.

Master SQ leveres i 8 mm undermål i forhold til modulmålet.

Den samlede vægt for plade og lim er ca. 5 kg/m².



AWO Seniorenzentrum, Wehl, Germany

FORMATER

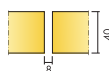

Størrelse, mm	600x600	1200x600
Direkte monteret	•	•
Tykkelse (Tk.)	40	40
Montageanvisning	M106	M106

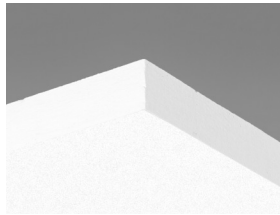

Master SQ plade

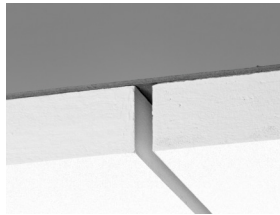

Udsnit af Master SQ system

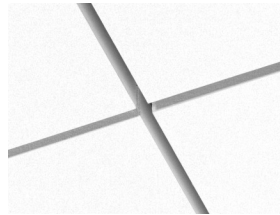

Master SQ system

Akustik



Lydabsorption:

Testresultat i henhold til EN ISO 354. Klassificering i henhold til EN ISO 11654.

α_p , Praktisk absorptionsfaktor

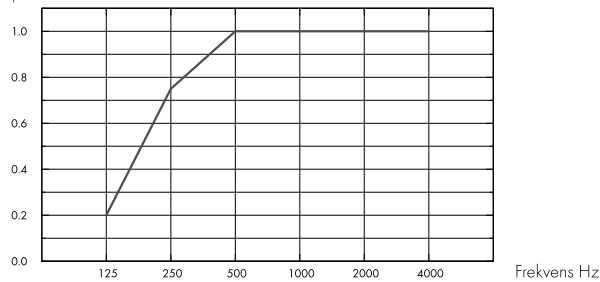

– Master SQ 40 mm, 43 mm o.d.s.

o.d.s = t_{kh} = total konstruktionshøjde

Tk. mm	t _{kh} mm	α_p , Praktisk absorptionsfaktor						α_w	Lydabsorptionsklasse
		125 Hz	250 Hz	500 Hz	1000 Hz	2000 Hz	4000 Hz		
40	43	0.20	0.75	1.00	1.00	1.00	1.00	1.00	A

Tk. mm	t _{kh} mm	NRC	SAA
40	43	0.95	0.98

Indeklima



Certifikat / Label	Standard	CarbonLow
Eurofins Indoor Air Comfort®	IAC Gold	IAC Gold
Fransk VOC	A+	A+
Finsk M1		•



Cradle to Cradle Certified®



Dette produkt er Cradle to Cradle Certificeret® på bronze niveau (version 4.0).



Material Health



Dette produkt har modtaget et C2C Certified Material Health Certificate™ på sølv niveau (standardversion 4.0). C2C Certified Material Health Certificate™ er en verifikation af sundheden og sikkerheden af et produkts sammensætning ved hjælp af Material Health-kravene i Cradle-to-Cradle Certified Product Standard.



Miljøpåvirkning

	kg CO ₂ equiv/m ²
Master SQ	9,20
Master SQ, CarbonLow (EN 15804+A2)	3,26

Livscyklusstadier A1 til C4 fra EPD, i overensstemmelse med ISO 14025 / EN 15804



Circularity

Mindste indhold af genbrugsmateriale	60%
Genanvendelighed	Fuldt genanvendeligt

SoundCircularity



Brandsikkerhed

Land	Fire standard	Klasse
Europa	EN 13501-1	A2-s1,d0

Kernen af glasuld er testet og klassificeret som ikke-brændbar i henhold til EN ISO 1182.



Fugtbestandighed

Klasse C, relativ fugtighed 95% og 30° C, i henhold til EN 13964: 2014



Visuelt udseende

White Frost, nærmeste NCS-farveprøve S 0500-N, 85% lysreflektion. Glans < 1.



Rengøring

Tåler daglig støvsugning og aftørring, samt ugentlig vådaftørring med klud.



Tilgængelighed

Pladerne er ikke demonterbare.



Montage

Monteres i henhold til montageanvisning, installationsguide og CAD-tegninger. Information vedrørende min. total konstruktionshøjde, se Mængdespecifikation. Den aktuelle overflade skal have tilstrækkelig styrke til at kunne bære den belastning, som påføres af pladerne. Ved tvivl bør prøvelimning udføres. Overfladen skal altid være ren og tør. Det bedste resultat opnås med en plan overflade.



System vægt

	kg/m ²
Master SQ	3,6

Vægt oplysninger er vejledende og kan variere.



Mekaniske egenskaber

Nyttelast skal fastgøres til loftet / underlaget.



CE

Ecophon loftsystemer er CE-mærket i henhold til den europæiske harmoniserede standard EN 13964: 2014. CE-mærkede byggevarer er omfattet af en DOP (Declaration of Performance), som gør det muligt for kunder og brugere at sammenligne de tilgængelige produkter på det europæiske marked.

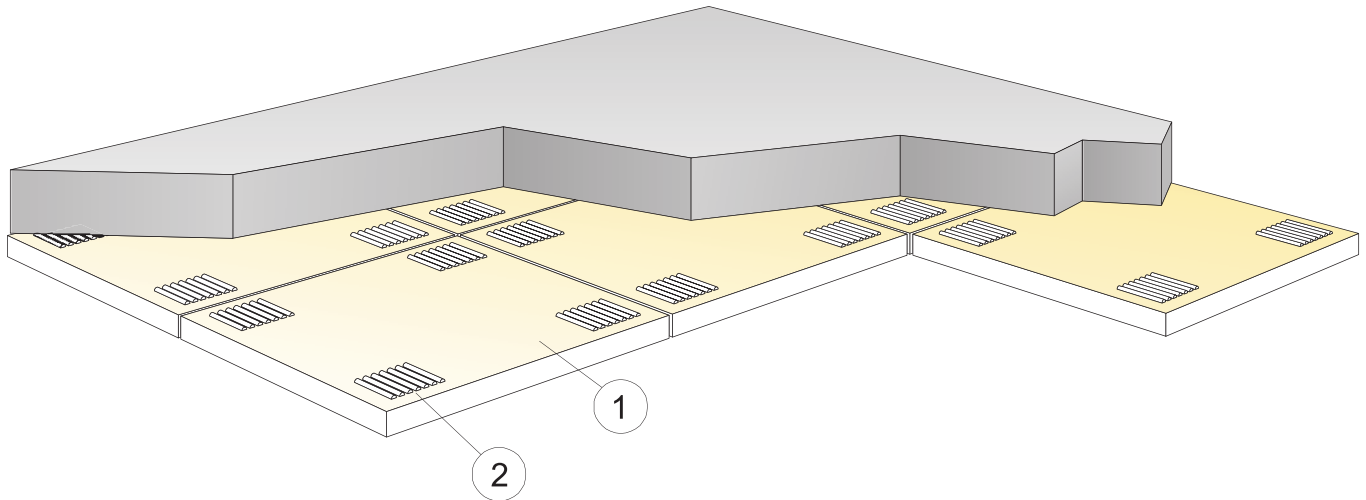

© Ecophon Group

MÆNGDESPECIFIKATION (EKSKLUSIV SPILD)

	Størrelse, mm	
	600x600	1200x600
1 Master SQ	2,8/m ²	1,4/m ²
2 Connect absorbenlim (0,25 l/m ² - 0,4 l/m ² afhængig af montageforhold)	efter opmåling	
Anvend Connect tandspatel ved påføring af lim.	-	-
Δ Min. total konstruktionshøjde: 43 mm	-	-
δ Systemet er ikke demonterbart	-	-
Synlige skårne kanter skal males	-	-
* Plade modul 600x600 (Eksakt mål 592x592), 1200x600 (Eksakt mål 1192x592)	-	-

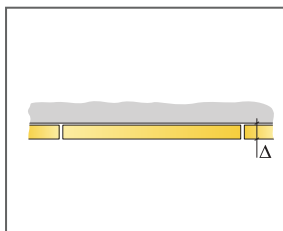

Se mængdespecifikation

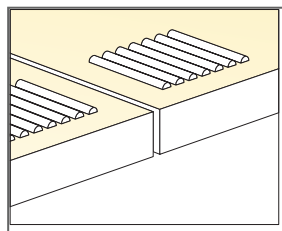

Påføring af lim

Størrelse, mm	Nyttelast (N)	Belastningskapacitet (N)
600x600x40	-	-
1200x600x40	-	-

Nyttelast/Belastningskapacitet

Ecophon Master™ Rigid A

Ecophon Master™ Rigid A har et synligt skinnesystem. Hver loftplade fastgøres på skinnesystemet med klips og er fuldt aftagelige. Overfladen er en forstærket sandwichkonstruktion. Der opnås en optimal akustik sammen med Ecophon Extra Bass.



Bawley School, West Hunslet, United Kingdom

FORMATER

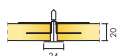

Størrelse, mm	600x600	1200x600	XL 1600x600	XL 1800x600	XL 2000x600	XL 2400x600
Extra Bass	•	•				
T24	•	•	•	•	•	•
Tykkelse (Tk.)	20	20	20	20	20	20
Montageanvisning	M316EB	M316EB	M333	M333	M333	M333

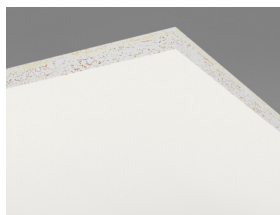

Master Rigid A plade

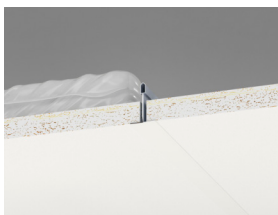

Udsnit af Master Rigid A system med Connect T24



Master Rigid A system med Connect T24

Akustik



Lydabsorption:

Testresultat i henhold til EN ISO 354. Klassificering i henhold til EN ISO 11654.

α_p , Praktisk absorptionsfaktor

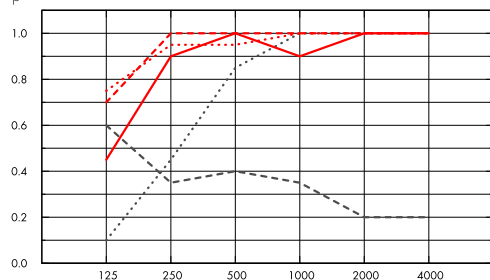

- Master Rigid A 20 mm, 50 mm o.d.s.
 - Master Rigid A 20 mm, 200 mm o.d.s.
 - Master Rigid A 20 mm + Extra Bass 50 mm, 200 mm o.d.s.
 - Master Rigid A 20 mm + 2xExtra Bass 100 mm, 200 mm o.d.s.
 - Master Rigid A gamma 20 mm, 200 mm o.d.s.
- o.d.s = t_{kh} = total konstruktionshøjde

	Tk. mm	t _{kh} mm	α_p , Praktisk absorptionsfaktor						α_w	Lydabsorptionsklasse
			125 Hz	250 Hz	500 Hz	1000 Hz	2000 Hz	4000 Hz		
-	20	50	0.10	0.45	0.85	1.00	1.00	1.00	0.75	C
-	20	200	0.45	0.90	1.00	0.90	1.00	1.00	1.00	A
+ Extra Bass	70	200	0.70	1.00	1.00	1.00	1.00	1.00	1.00	A
+ 2xExtra Bass,	120	200	0.75	0.95	0.95	1.00	1.00	1.00	1.00	A
gamma	20	200	0.60	0.35	0.40	0.35	0.20	0.20	0.30	D

	Tk. mm	t _{kh} mm	NRC	SAA
-	20	50	0.80	0.83
-	20	200	0.95	0.93
+ Extra Bass	70	200	1.00	1.00
gamma	20	200	0.35	0.33

Indeklima



Certifikat / Label

Eurofins Indoor Air Comfort®

IAC Gold

Fransk VOC

A+



Miljøpåvirkning



kg CO₂ equiv/m²

Master Rigid A

2,95

Livscyklusstadier A1 til C4 fra EPD, i overensstemmelse med ISO 14025 / EN 15804



Circularity

Mindste indhold af genbrugsmateriale	46%
Genanvendelighed	Fuldt genanvendeligt



Brandsikkerhed

Land	Fire standard	Klasse
Europa	EN 13501-1	A2-s1,d0

Kernen af glasuld er testet og klassificeret som ikke-brændbar i henhold til EN ISO 1182.



Fugtbestandighed

Klasse C, relativ fugtighed 95% og 30° C, i henhold til EN 13964: 2014



Visuelt udseende

White Frost, nærmeste NCS-farveprøve S 0500-N, 85% lysreflektion. Glans < 1.



Rengøring

Tåler daglig støvsugning og aftørring, samt ugentlig vådaftørring med klud.



Tilgængelighed

Pladerne er sikret til systemet, men er demonterbare. Minimum total konstruktionshøjde: se mængdespecifikation.



Montage

Monteres i henhold til montageanvisning, installationsguide og CAD-tegninger. Information vedrørende min. total konstruktionshøjde, se Mængdespecifikation.



System vægt

	kg/m ²
Master Rigid A	1,6
Master Rigid A + Connect grid system	2,6

Vægt oplysninger er vejledende og kan variere.



Mekaniske egenskaber

Se også tabel vedr. min. og max. nyttelast /belastningskapacitet, samt Funktionskrav.



Slagfasthed

M-sketch	Klasse
M316	3A

Testet og klassificeret i henhold til EN 13964 annex D.



CE

Ecophon lofts-systemer er CE-mærket i henhold til den europæiske harmoniserede standard EN13964: 2014. CE-mærkede byggevarer er omfattet af en DOP (Declaration of Performance), som gør det muligt for kunder og brugere at sammenligne de tilgængelige produkter på det europæiske marked.

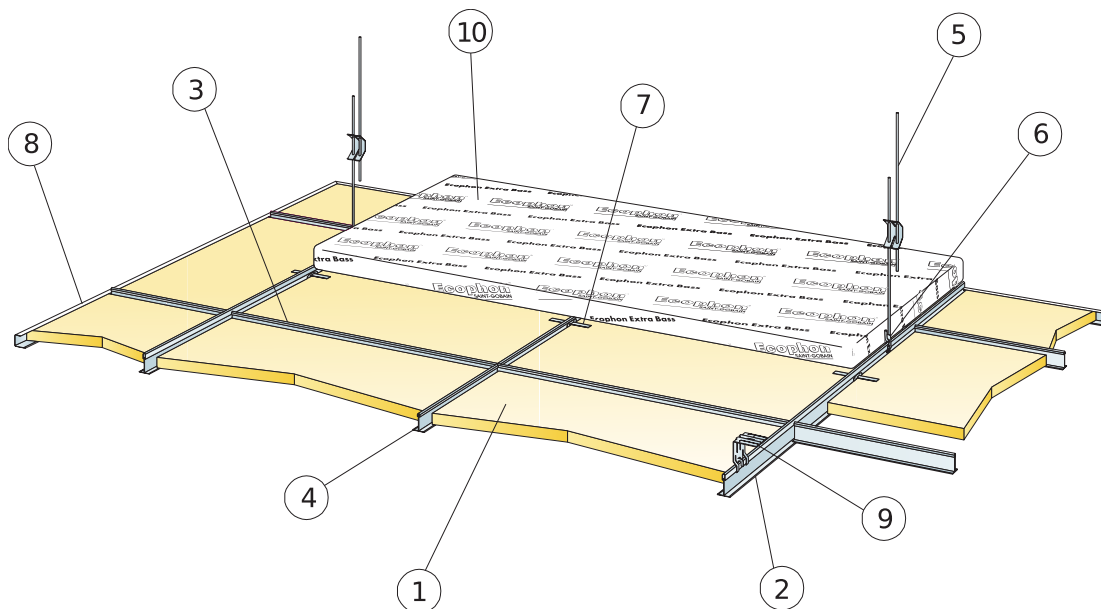

© Ecophon Group

MÆNGDESPECIFIKATION (EKSKLUSIV SPILD)

	Størrelse, mm	
	600x600	1200x600
1 Master Rigid A	2,8/m ²	1,4/m ²
2 Connect T24 hovedprofil, monteres c 1200 mm (afstand fra væg 600 mm, kan øges til 1200 mm hvis ingen belastning mellem hovedprofil og væg).	0,9m/m ²	0,9m/m ²
3 Connect T24 tværprofil, L=1200 mm, monteres c600 mm	1,7m/m ²	1,7m/m ²
4 Connect T24 tværprofil, L=600 mm	0,9m/m ²	-
5 Connect justerbar strop, monteres c 1200 mm (max. afstand fra væg 600 mm)	0,7/m ²	0,7/m ²
6 Connect stropfæste (anvendes ikke i svømmehal miljø)	0,7/m ²	0,7/m ²
7 Connect Hold down clips A	2 stk/panel	2 stk/panel
8 Connect U-profil. skrues c300 mm (1200x1200, c200 mm)	efter opmåling	
9 For direkte montage: Connect direkte ophæng, monteres c1200 mm	0,7/m ²	0,7/m ²
10 Extra Bass (1200x600x50 mm)	0,7/m ²	0,7/m ²
11 Connect demonteringsværktøj	-	-
Δ Min. total konstruktionshøjde: 100 mm	-	-
δ Min. højde for demontering: 120 mm, (plader uden Extra Bass bagved)	-	-
Anvend Connect Aflastningsprofil ved integration af armatur i paneler	-	-

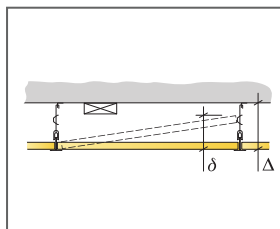

Se mængdespecifikation

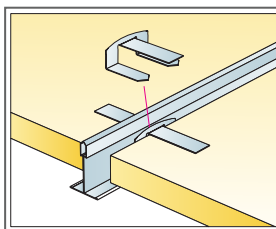

Connect Hold down clips A (patenteret)

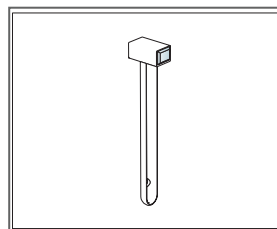

Connect demonteringsværktøj

Størrelse, mm	Nyttelast [N]	Belastningskapacitet [N]
600x600x20	50	160
1200x600x20	50	160

Nyttelast/Belastningskapacitet

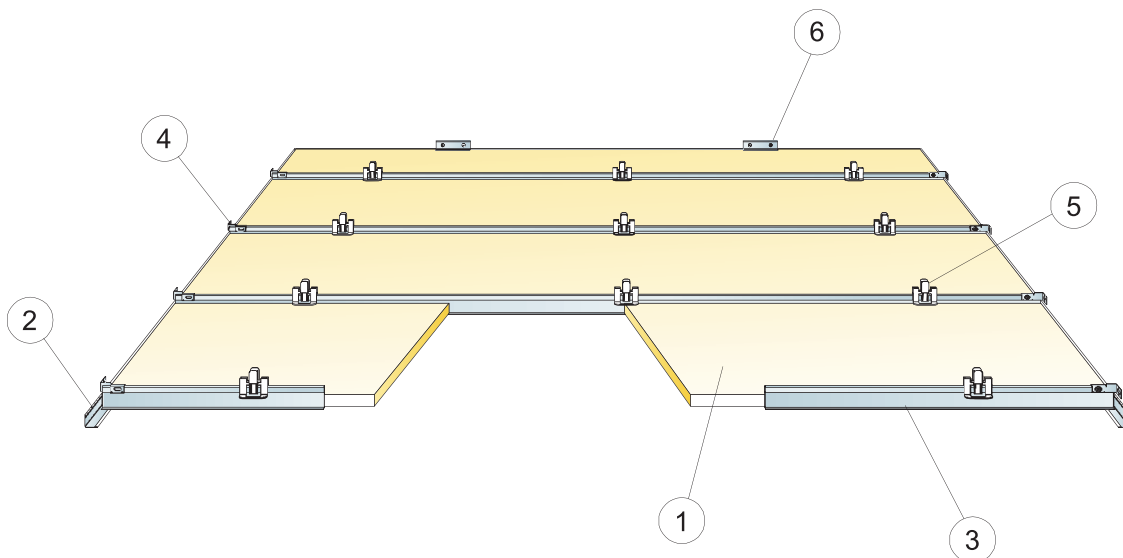

© Ecophon Group

MÆNGDESPECIFIKATION (EKSKLUSIV SPILD)

	Størrelse, mm			
	1600x600	1800x600	2000x600	2400x600
1 Master Rigid A XL	1,05/m ²	0,95/m ²	0,85/m ²	0,7/m ²
2 Connect vinkelkant, skrues c 200	efter opmåling			
3 Connect T24 corridorprofil, monteres c 600 mm	1,05/m ²	0,95/m ²	0,85/m ²	0,7/m ²
4 Connect væglæste for T-profiler	2/række corridorprofil			
5 Connect Hygiene clips 20	3,15/m ² {3 pr. loftplade}	2,8/m ² {3 pr. loftplade}	2,5/m ² {3 pr. loftplade}	2,1/m ² {3 pr. loftplade}
6 Connect vinkelkant	efter opmåling			
Δ Min. total konstruktionshøjde: 150 mm	-	-	-	-
δ Mindste højde for demonterbarhed: 150 mm	-	-	-	-

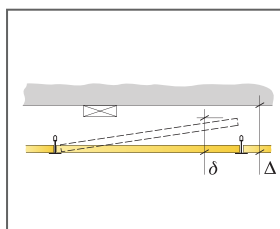

Se mængdespecifikation

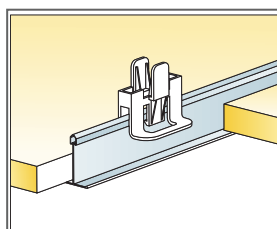

Clips for fastholdelse af plader

Størrelse, mm	Nyttelast [N]	Belastningskapacitet [N]
1600x600x20	40	-
1800x600x20	20	-
2000x600x20	10	-
2400x600x20	0	-

Nyttelast/Belastningskapacitet

Ecophon Master™ Rigid Dp

Ecophon Master™ Rigid Dp er et patenteret, delvist skjult skinnesystem til brug, hvor et aflåseligt, slagfast system er påkrævet. Omfatter en forstærket sandwichkonstruktion. Til undervisningslokaler eller andre rum, hvor god akustik og taleforståelighed er påkrævet, og hvor loftplader også skal være demonterbare.

Den samlede vægt for plade og system er ca. 4 kg/m².



Albert-Schweitzer-School, St. Ingbert, Germany

FORMATER

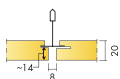

Størrelse, mm	600x600	1200x600
Extra Bass	•	•
T24	•	•
Tykkelse (Tk.)	20	20
Montageanvisning	M318EB, M319	M318EB, M319



Master Rigid Dp plade

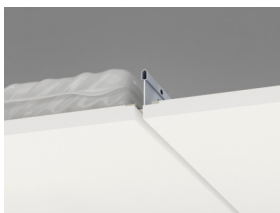

Udsnit af Master Rigid Dp system med Connect T24



Master Rigid Dp system med Connect T24

Akustik



Lydabsorption:

Testresultat i henhold til EN ISO 354. Klassificering i henhold til EN ISO 11654.

α_p , Praktisk absorptionsfaktor

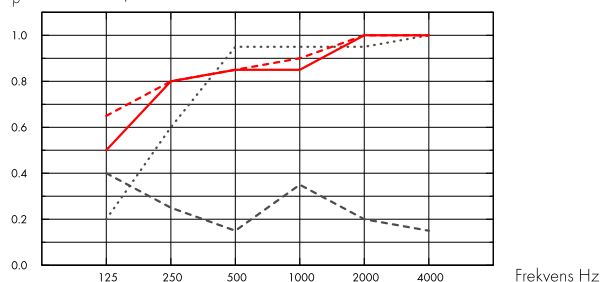

- Master Rigid Dp 20 mm, 65 mm o.d.s.
 - Master Rigid Dp 20 mm, 200 mm o.d.s.
 - Master Rigid Dp 20 mm + Extra Bass 50 mm, 200 mm o.d.s.
 - Master Rigid Dp gamma 20 mm, 200 mm o.d.s.
- o.d.s = t_{kh} = total konstruktionshøjde

	Tk. mm	t _{kh} mm	α_p Praktisk absorptionsfaktor						α_w	Lydabsorptionsklasse
			125 Hz	250 Hz	500 Hz	1000 Hz	2000 Hz	4000 Hz		
-	20	65	0.20	0.60	0.95	0.95	0.95	1.00	0.90	A
-	20	200	0.50	0.80	0.85	0.85	1.00	1.00	0.90	A
+ Extra Bass	70	200	0.65	0.80	0.85	0.90	1.00	1.00	0.90	A
gamma	20	200	0.40	0.25	0.15	0.35	0.20	0.15	0.20	E

Indeklima



Certifikat / Label

Eurofins Indoor Air Comfort®

IAC Gold

Fransk VOC

A+



Miljøpåvirkning



kg CO₂ equiv/m²

Master Rigid Dp

4,95

Extra Bass

1,62

Livscyklusstadier A1 til C4 fra EPD, i overensstemmelse med ISO 14025 / EN 15804

Circularity



Mindste indhold af genbrugsmateriale

55%

Genanvendelighed

Fuldt genanvendeligt

SoundCircularity



Brandsikkerhed

Land	Fire standard	Klasse
Europa	EN 13501-1	A2-s1,d0

Kernen af glasuld er testet og klassificeret som ikke-brændbar i henhold til EN ISO 1182.



Fugtbestandighed

Klasse C, relativ fugtighed 95% og 30° C, i henhold til EN 13964: 2014



Visuelt udseende

White Frost, nærmeste NCS-farveprøve S 0500-N, 85% lysreflektion. Glans < 1.



Rengøring

Tåler daglig støvsugning og aftørring, samt ugentlig vådaftørring med klud.



Tilgængelighed

Pladerne er sikret til systemet, men er demonterbare. Minimum total konstruktionshøjde: se mængdespecifikation.



Montage

Monteres i henhold til montageanvisning, installationsguide og CAD-tegninger. Information vedrørende min. total konstruktionshøjde, se Mængdespecifikation.



System vægt

	kg/m ²
Master Rigid Dp	2,5
Master Rigid Dp + Connect grid system	3,5

Vægt oplysninger er vejledende og kan variere.



Mekaniske egenskaber

Se også tabel vedr. min. og max. nyttelast /belastningskapacitet, samt Funktionskrav.



Slagfasthed

M-sketch	Klasse
M318	3A

Testet og klassificeret i henhold til EN 13964 annex D.



CE

Ecophon loftsystemer er CE-mærket i henhold til den europæiske harmoniserede standard EN 13964: 2014. CE-mærkede byggevarer er omfattet af en DOP (Declaration of Performance), som gør det muligt for kunder og brugere at sammenligne de tilgængelige produkter på det europæiske marked.

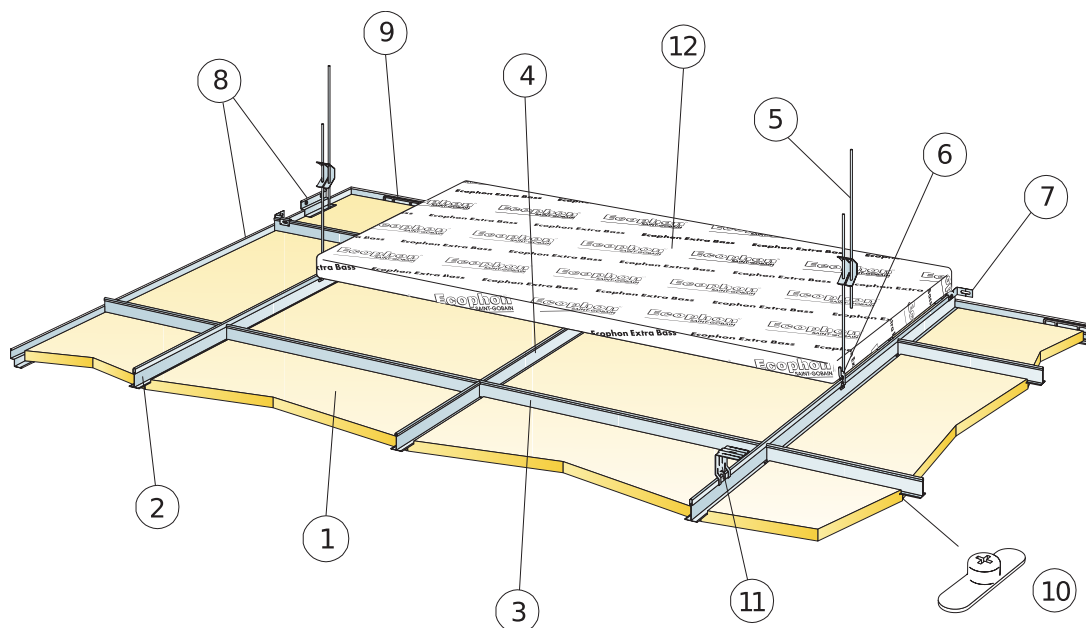

© Ecophon Group

MÆNGDESPECIFIKATION (EKSKLUSIV SPILD)

	Størrelse, mm	
	600x600	1200x600
1 Master Rigid Dp	2,8/m ²	1,4/m ²
2 Connect T24 hovedprofil, monteres c 1200 mm (afstand fra væg 600 mm, kan øges til 1200 mm hvis ingen belastning mellem hovedprofil og væg).	0,9m/m ²	0,9m/m ²
3 Connect T24 tværprofil, L=1200 mm, monteres c600 mm	1,7m/m ²	1,7m/m ²
4 Connect T24 tværprofil, L=600 mm	0,9m/m ²	-
5 Connect justerbar strop, monteres c 1200 mm (max. afstand fra væg 600 mm)	0,7/m ²	0,7/m ²
6 Connect stropfæste (anvendes ikke i svømmehal miljø)	0,7/m ²	0,7/m ²
7 Connect vægfæste til T-profil (1 for hver række hovedprofil og for hver anden række tværprofil)	efter opmåling	
8 Connect skyggekant, skrues c 300 mm	efter opmåling	
9 Connect afstandsstykke	1/skær pladen med en bærende kant	2/skær pladen med en bærende kant
10 Connect pladelås Dp	1/panel	2/panel
11 For direkte montage: Connect direkte ophæng, monteres c 1200 mm	0,7/m ²	0,7/m ²
12 Extra Bass (1200x600x50 mm)	0,7/m ²	0,7/m ²
Δ Min. total konstruktionshøjde på systemet: 115 mm	-	-
δ Min. højde for demontering: 20 mm [plader uden Extra Bass bagved]	-	-
Anvend Connect Aflastningsprofil ved integration af armatur i paneler	-	-

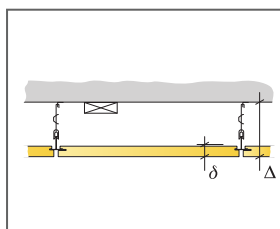

Se mængdespecifikation

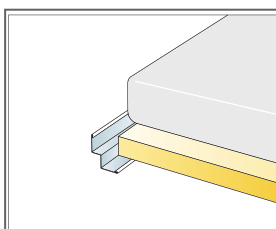

Vægttilslutning med Connect skyggekant

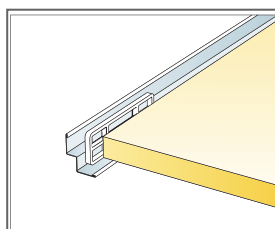

Connect afstandsstykke til placering af tilskæringsplader

Størrelse, mm	Nyttelast [N]	Belastningskapacitet [N]
600x600x20	50	160
1200x600x20	50	160

Nyttelast/Belastningskapacitet

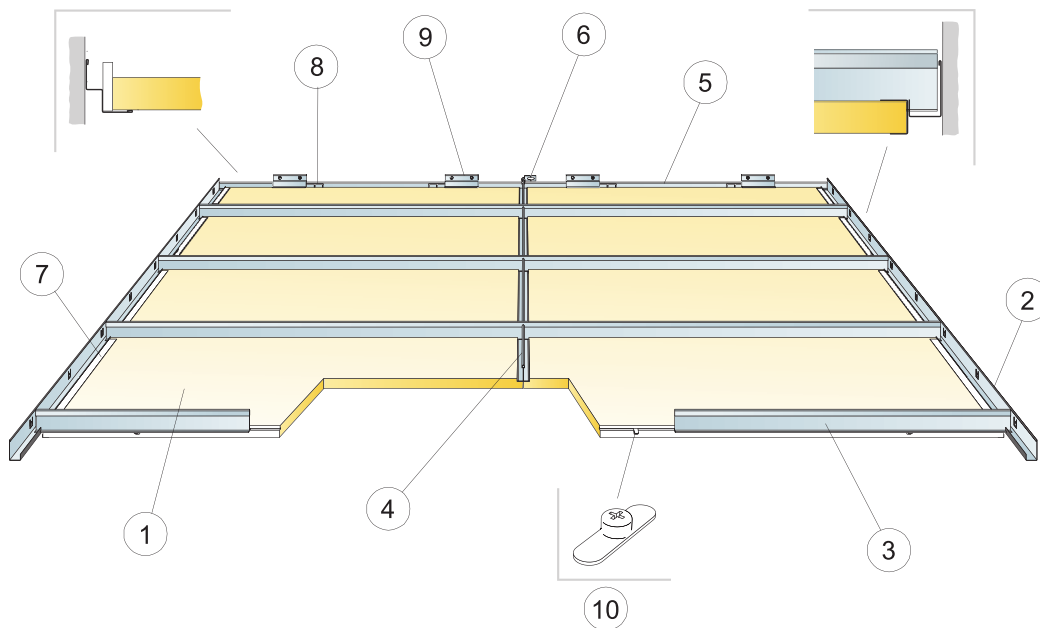

© Ecophon Group

MÆNGDESPECIFIKATION (EKSKLUSIV SPILD)

		Størrelse, mm	
		600x600	1200x600
1	Master Rigid Dp	2,8/m ²	1,4/m ²
2	Connect modulær vinkelkant	efter opmåling	
3	Connect T24 Corridorprofil	efter opmåling	
4	Connect T24 tværprofil L=600 mm	0,9m/m ²	-
5	Connect skyggekant, skrues c 300 mm	efter opmåling	
6	Connect vægfæste for T-profiler	2 /række tværprofil	
7	Connect Dæklister Dp/Dg	efter opmåling	
8	Connect afstandsstykke	1/skær pladen med en bærende kant	2/skær pladen med en bærende kant
9	Connect skyggekant	efter opmåling	
10	Connect pladelås Dp	1/panel	2/panel
Δ Min. total konstruktionshøjde på systemet: 115 mm		-	-
δ Min. højde for demontering: 20 mm		-	-
Anvend Connect Aflastingsprofil ved integration af armatur i paneler		-	-

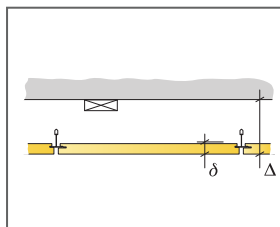

Se mængdespecifikation

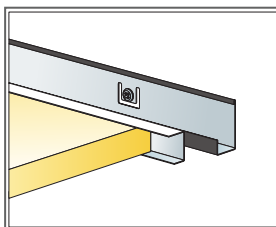

Loftplade og Connect dæklister Dp/Dg

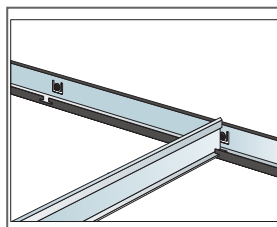

Corridorprofil placeret ved modulær vinkelkant

Størrelse, mm	Nyttelast [N]	Belastningskapacitet [N]
600x600x20	0	-
1200x600x20	0	-

Nyttelast/Belastningskapacitet

Ecophon Master™ Rigid E

Ecophon Master™ Rigid E har et synligt skinnesystem, samt et falset kantdesign, der skaber et loft med en skyggeeffekt, der bevirker at de enkelte loftplader fremhæves. Hver plade er fastgjort med klips og er fuldt aftagelig. Der opnås en optimal akustik sammen med Ecophon Extra Bass. Den samlede vægt for plade og system er ca. 3,5 kg/m².



Kubiskolan, Helsingborg, Sweden

FORMATER

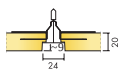

Størrelse, mm	600x600	1200x600	1200x1200
Extra Bass	•	•	•
T24	•	•	•
Tykkelse (Tk.)	20	20	20
Montageanvisning	M317EB	M317EB	M317EB



Master Rigid E plade

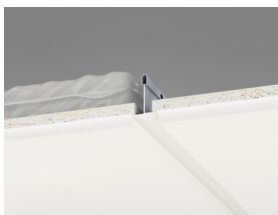

Udsnit af Master Rigid E system med Connect T24

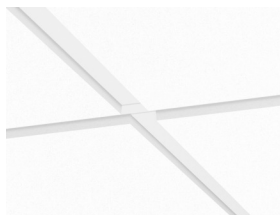

Master Rigid E system med Connect T24

Akustik



Lydabsorption:

Testresultat i henhold til EN ISO 354. Klassificering i henhold til EN ISO 11654.

α_p , Praktisk absorptionsfaktor

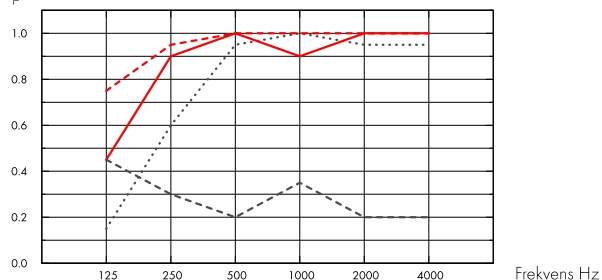

- Master Rigid E 20 mm, 60 mm o.d.s.
 - Master Rigid E 20 mm, 200 mm o.d.s.
 - - - Master Rigid E 20 mm + Extra Bass 50 mm, 200 mm o.d.s.
 - · - Master Rigid E gamma 20 mm, 200 mm o.d.s.
- o.d.s = tikh = total konstruktionshøjde

	Tk. mm	tikh mm	α_p Praktisk absorptionsfaktor						α_w	Lydabsorptionsklasse
			125 Hz	250 Hz	500 Hz	1000 Hz	2000 Hz	4000 Hz		
-	20	60	0.15	0.60	0.95	1.00	0.95	0.95	0.90	A
-	20	200	0.45	0.90	1.00	0.90	1.00	1.00	1.00	A
+ Extra Bass	70	200	0.75	0.95	1.00	1.00	1.00	1.00	1.00	A
gamma	20	200	0.45	0.30	0.20	0.35	0.20	0.20	0.25	E

Indeklima



Certifikat / Label

Eurofins Indoor Air Comfort®

IAC Gold

Fransk VOC

A+



Miljøpåvirkning



kg CO₂ equiv/m²

Master Rigid E

3,27

Livscyklusstadier A1 til C4 fra EPD, i overensstemmelse med ISO 14025 / EN 15804

Circularity



Mindste indhold af genbrugsmateriale

45%

Genanvendelighed

Fuldt genanvendeligt

SoundCircularity



Brandsikkerhed

Land	Fire standard	Klasse
Europa	EN 13501-1	A2-s1,d0

Kernen af glasuld er testet og klassificeret som ikke-brændbar i henhold til EN ISO 1182.



Fugtbestandighed

Klasse C, relativ fugtighed 95% og 30° C, i henhold til EN 13964: 2014



Visuelt udseende

White Frost, nærmeste NCS-farveprøve S 0500-N, 85% lysreflektion. Glans < 1.



Rengøring

Tåler daglig støvsugning og aftørring, samt ugentlig vådaftørring med klud.



Tilgængelighed

Pladerne er sikret til systemet, men er demonterbare. Minimum total konstruktionshøjde: se mængdespecifikation.



Montage

Monteres i henhold til montageanvisning, installationsguide og CAD-tegninger. Information vedrørende min. total konstruktionshøjde, se Mængdespecifikation.



System vægt

	kg/m ²
Master Rigid E	1,6
Master Rigid E + Connect grid system	2,6

Vægt oplysninger er vejledende og kan variere.



Mekaniske egenskaber

Se også tabel vedr. min. og max. nyttelast /belastningskapacitet, samt Funktionskrav.



Slagfasthed

M-sketch	Klasse
M317	3A

Testet og klassificeret i henhold til EN 13964 annex D.



CE

Ecophon loftsystemer er CE-mærket i henhold til den europæiske harmoniserede standard EN 13964: 2014. CE-mærkede byggevarer er omfattet af en DOP (Declaration of Performance), som gør det muligt for kunder og brugere at sammenligne de tilgængelige produkter på det europæiske marked.

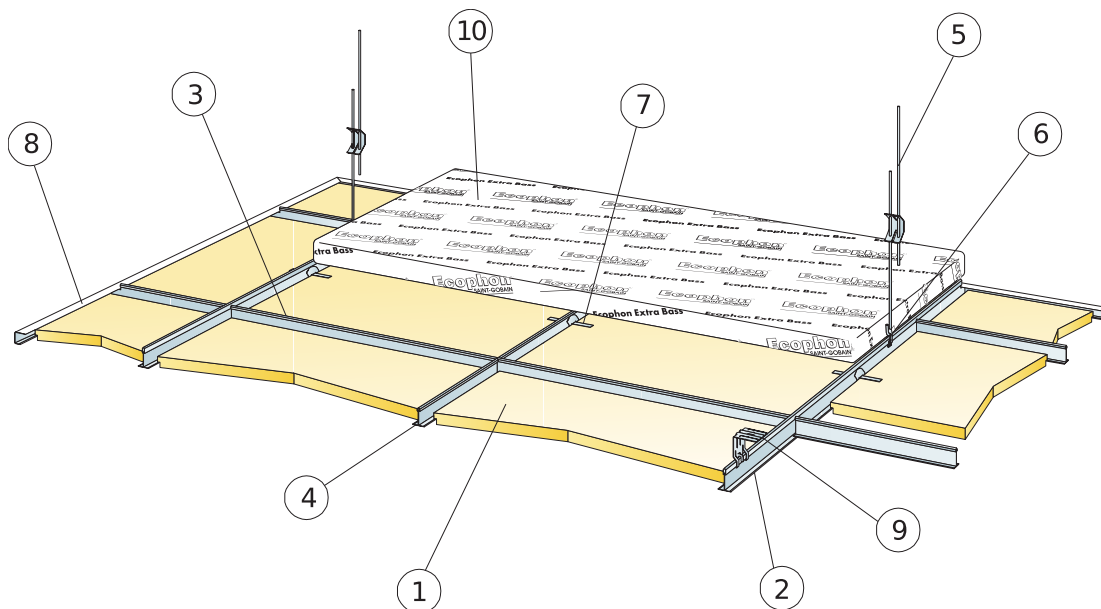

© Ecophon Group

MÆNGDESPECIFIKATION (EKSKLUSIV SPILD)

	Størrelse, mm		
	600x600	1200x600	1200x1200
1 Master Rigid E	2,8/m ²	1,4/m ²	0,7/m ²
2 Connect T24 hovedprofil, monteres c 1200 mm (afstand fra væg 600 mm, kan øges til 1200 mm hvis ingen belastning mellem hovedprofil og væg).	0,9m/m ²	0,9m/m ²	0,9m/m ²
3 Connect T24 tværprofil, L=1200 mm, monteres c600 mm	1,7m/m ²	1,7m/m ²	0,9m/m ²
4 Connect T24 tværprofil, L=600 mm	0,9m/m ²	-	-
5 Connect justerbar strop, monteres c 1200 mm (max. afstand fra væg 600 mm)	0,7/m ²	0,7/m ²	0,7/m ²
6 Connect stropfæste (anvendes ikke i svømmehal miljø)	0,7/m ²	0,7/m ²	0,7/m ²
7 Connect Hold down clips E	2 stk/panel	2 stk/panel	2 stk/panel
8 Connect U-profil. skrues c300 mm (1200x1200, c200 mm)	efter opmåling		
9 For direkte montage: Connect direkte ophæng, monteres c1200 mm	0,7/m ²	0,7/m ²	0,7/m ²
10 Extra Bass (1200x600x50 mm)	0,7/m ²	0,7/m ²	0,7/m ²
11 Connect demonteringsværktøj	-	-	-
Δ Min. total konstruktionshøjde: 110 mm	-	-	-
δ Min. højde for demontering: 120 mm, (plader uden Extra Bass bagved)	-	-	-
Anvend Connect Aflastningsprofil ved integration af armatur i paneler	-	-	-

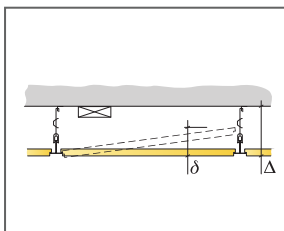

Se mængdespecifikation

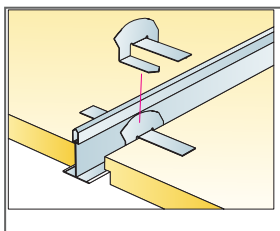

Connect Hold down clips E (patenteret)

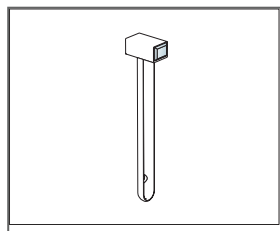

Connect demonteringsværktøj

Størrelse, mm	Nyttelast (N)	Belastningskapacitet (N)
600x600x20	50	160
1200x600x20	50	160
1200x1200x20	50	160

Nyttelast/Belastningskapacitet