

# Ecophon Solo™ Square

Solo Square es una unidad en suspensión que ofrece posibilidades de diseño de alto nivel. Tres sistemas distintos de suspensión permiten crear diversos ángulos y capas. Muy indicada allí donde se deba respetar el tamaño de la estancia o no sea posible instalar un techo de pared a pared.



Impol Papier, Bardo (Dobroskiel), Poland

## RANGO DEL SISTEMA

<input type="checkbox"/>	Formato, mm	1200x1200
	Fijación especial	•
	Espesor (Gr)	40
	Diagrama de instalación.	M402, M507



Solo Square

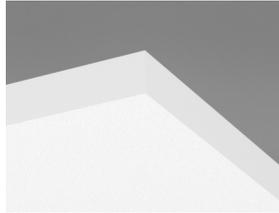

Placa Solo



Suspensión con Connect Cable de acero y Connect Pieza helicoidal



Suspensión con Connect Escuadra regul. Solo y Connect Pieza Helicoidal

## Acústica



Los valores en el diagrama hacen referencia a las medidas de una única pieza independiente. Si las unidades se colocan en un grupo con las unidades separadas menos de 0,5 metros, la Aeq por unidad se reducirá ligeramente.

### Absorción de sonido:

Resultados de ensayo según norma EN ISO 354.

A<sub>eq</sub> Área de absorción equivalente por unidad (m<sup>2</sup> sabin)

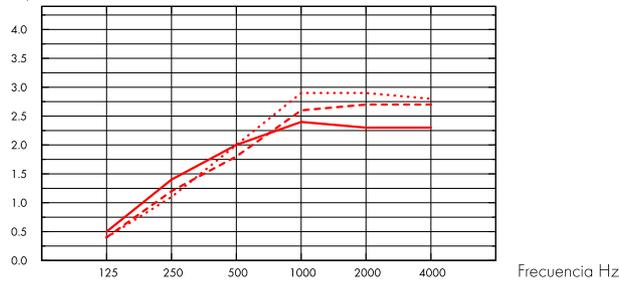

- Solo Square 1200x1200, 200 mm o.d.s.
  - - - Solo Square 1200x1200, 400 mm o.d.s.
  - ... Solo Square 1200x1200, 1000 mm o.d.s.
- o.d.s = g.t.s. = grosor total del sistema

Gr mm	g.t.s. mm	A <sub>eq</sub> Área de absorción equivalente por unidad (m <sup>2</sup> sabin)					
		125 Hz	250 Hz	500 Hz	1000 Hz	2000 Hz	4000 Hz
40	200	0.5	1.4	2.0	2.4	2.3	2.3
40	400	0.4	1.2	1.8	2.6	2.7	2.7
40	1000	0.4	1.1	2.0	2.9	2.9	2.8

## Calidad del aire interior



Certificado / Sello

Eurofins Indoor Air Comfort®

IAC Gold

Francesa VOC

A+



## Cradle to Cradle Certified®



Este producto cuenta con certificación Cradle to Cradle® nivel Bronce (versión 4.0).



## Material Saludable



Este producto cuenta con certificado C2C Certified Material Health Certificate™ nivel Silver (version 4.0). El certificado C2C Certified Material Health Certificate™ verifica que la composición de un producto es saludable y segura utilizando los requisitos de Materiales Seguros del Estándar de Productos Certificados Cradle-to-Cradle.



## Huella de carbono

kg CO<sub>2</sub> equiv/m<sup>2</sup>

Solo Square

9,37

Etapas de Ciclo de vida A1 a C4 del EPD en conformidad con ISO 14025 / EN 15804



## Circularidad

Mínimo contenido reciclado post-consumo	57%
Reciclabilidad	Totalmente reciclable



## Seguridad contra incendios

País	Clase estándar de fuego	Clase
Europa	EN 13501-1	A2-s1,d0

Núcleo de lana clasificado como incombustible de acuerdo con EN ISO 1182. Consulte las exigencias seguridad contra incendios.



## Resistencia a la humedad

Clase C, humedad relativa 95% y 30°C, de acuerdo con EN 13964:2014



## Apariencia Visual

White Frost, la muestra de color NCS más aproximada S 0500-N, reflexión de la luz 85%. Brillo < 1.



## Limpieza

Posible limpieza diaria con un paño y aspirador. Permitida la limpieza semanal con un trapo húmedo.



## Accesibilidad

Las placas son desmontables.



## Instalación

Instalado según diagrama de instalación, guías de instalación y detalles dwg. Para información referente a la profundidad mínima total del sistema, consulte el apartado de repercusión del sistema.



## Peso del sistema

	kg/m <sup>2</sup>
Solo Square	4,6
Solo Freedom	4,6

La información acerca del peso es indicativa y sujeta a variaciones.



## Propiedades mecánicas

Las placas pueden soportar tanto cargas puntuales pequeñas, como cargas distribuidas. Para información sobre instalación de las placas con cierta pendiente o bien formación de huecos, ver la guía de instalación. Aclaraciones: Ver requisitos funcionales, Propiedades mecánicas.



## CE

Los sistemas de techo Ecophon disponen de marcado CE, de acuerdo con la legislación de armonización europea EN13964:2014. Los productos de construcción con marcado CE están cubiertos por la declaración de Prestaciones (DdP) que permite a los clientes y usuarios comparar fácilmente el rendimiento de los productos disponibles en el mercado europeo.

## DIAGRAMA DE INSTALACIÓN (M402) PARA ECOPHON SOLO SQUARE

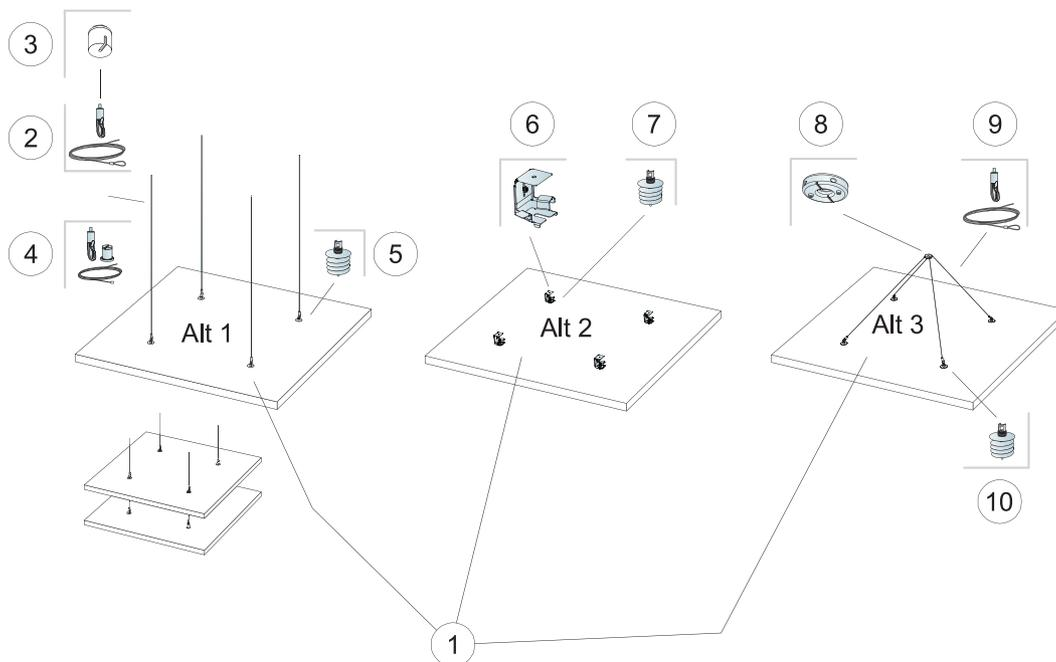

© Saint-Gobain Ecophon AB

### REPERCUSION M2 (EXCLUYENDO DESPERDICIOS)

		Formato, mm
		1200x1200
1	Solo Square	1,44m <sup>2</sup> /panel
2	Connect Cable acero y cuelgue	4 /panel
3	Connect Embellecedor	4 /panel
4	Connect Kit Cable (Alt. 1, Opcional)	4 /panel
5	Connect Pieza helicoidal Solo (Alt. 1)	4 /panel
6	Connect Escuadra regul. Solo (Alt. 2)	4 /panel
7	Connect Pieza helicoidal Solo (Alt. 2)	4 /panel
8	Connect pieza sujeción única (Alt. 3)	1 /panel
9	Connect Cable acero y cuelgue (Alt. 3)	2 /panel
10	Connect Pieza helicoidal Solo (Alt. 3)	4 /panel
Δ Profundidad mínima total del sistema: Δ1 140 mm / Δ2 90 mm / Δ3 500 mm		-

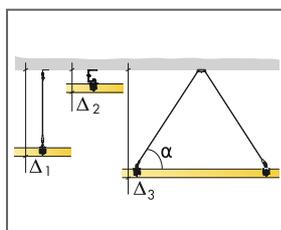

Ver cantidad especificada

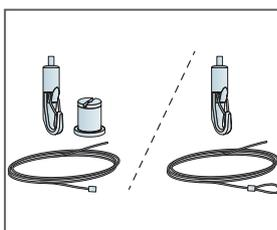

Dos tipos de solución de Cable de acero y cuelgue

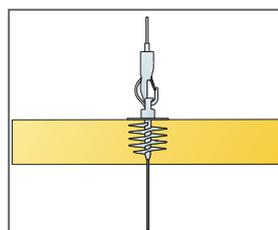

Los paneles se pueden descolgar creando distintas capas

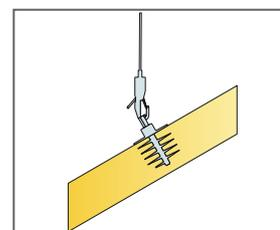

Los paneles se pueden instalar formando ángulos

## DIAGRAMA DE INSTALACIÓN (M507) PARA ECOPHON SOLO SQUARE KIT

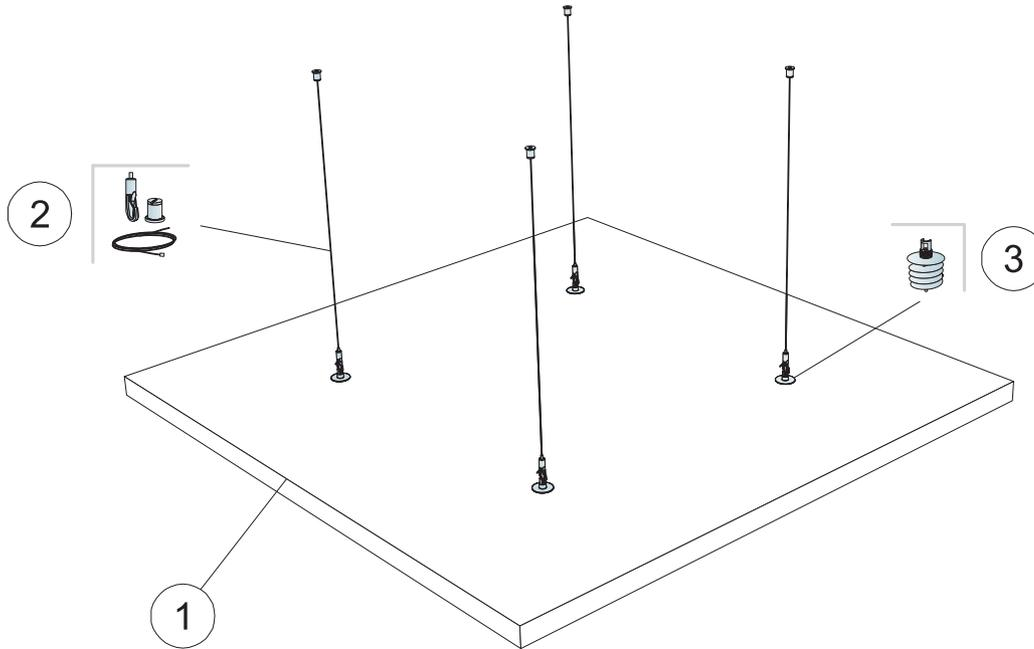

### REPERCUSION M2 (EXCLUYENDO DESPERDICIOS)

	<b>Formato, mm</b>
	<b>1200x1200</b>
1 Solo Square Kit	1,44m <sup>2</sup> /panel
2 Connect Kit Cable 1.500mm (incluido)	-
3 Connect Pieza Helicoidal Solo (incluido)	-
Δ Profundidad mínima total del sistema: Δ 140 mm	-
Para instalar Connect Pieza helicoidal Solo, use Connect Broca Pieza helicoidal	-

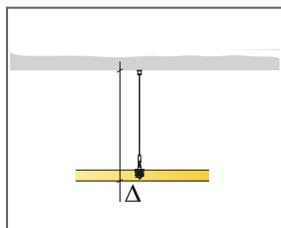

Ver cantidad especificada

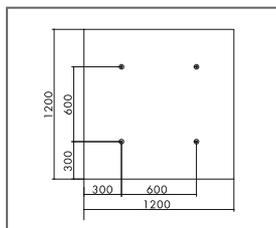

Descuelgue con pieza helicoidal, formato 1200 x 1200

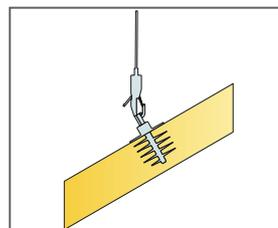

Los paneles se pueden instalar formando ángulos

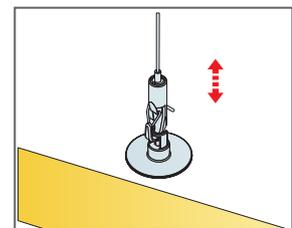

Suspensión fácilmente regulable con Connect Cable acero y cuelgue

# Ecophon Solo™ Rectangle

Solo Rectangle es una unidad en suspensión que ofrece posibilidades de diseño de alto nivel. Tres sistemas distintos de suspensión permiten crear diversos ángulos y capas. Muy indicada allí donde se deba respetar el tamaño de la estancia o no sea posible instalar un techo de pared a pared.

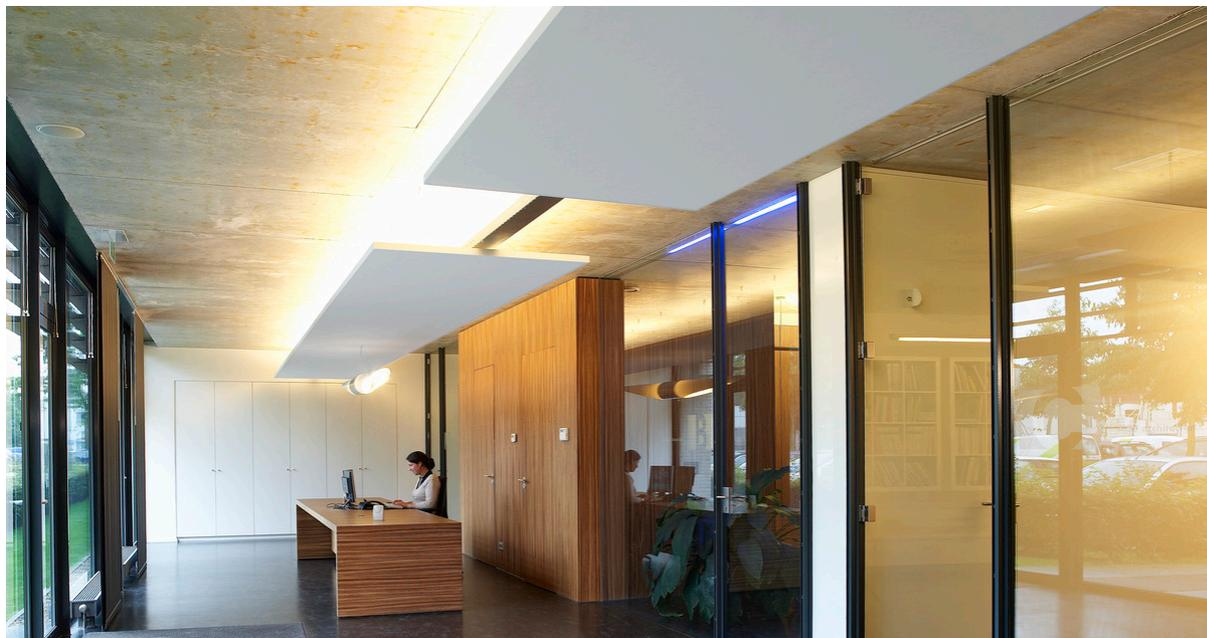

M30 Achlieeden, Oisterwijk, Netherlands

## RANGO DEL SISTEMA

	Formato, mm	1200x600	1800x1200	2400x600	2400x1200	3000x1200
	Fijación especial	•	•	•	•	•
	Espesor (Gr)	40	40	40	40	40
	Diagrama de instalación.	M637	M404, M506	M405	M406, M407, M506	M408

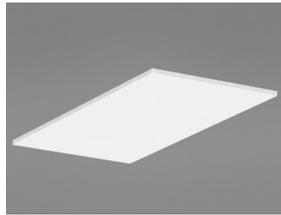

Solo Rectangle

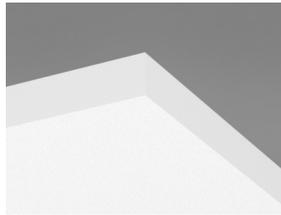

Placa Solo



Suspensión con Connect Cable de acero y Connect Pieza helicoidal



Suspensión con Connect Escuadra regul. Solo y Connect Pieza Helicoidal



## Acústica

Los valores en el diagrama hacen referencia a las medidas de una única pieza independiente. Si las unidades se colocan en un grupo con las unidades separadas menos de 0,5 metros, la  $A_{eq}$  por unidad se reducirá ligeramente.

### Absorción de sonido:

Resultados de ensayo según norma EN ISO 354.

$A_{eq}$ , Área de absorción equivalente por unidad ( $m^2$  sabin)

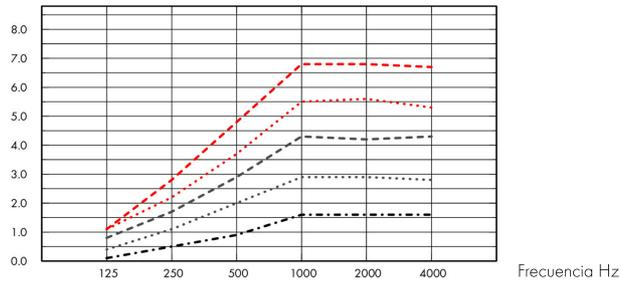

- ..... Solo Rectangle 2400x1200, 1000 mm o.d.s.
  - Solo Rectangle 1800x1200, 1000 mm o.d.s.
  - ..... Solo Rectangle 2400x600, 1000 mm o.d.s.
  - Solo Rectangle 3000x1200, 1000 mm o.d.s.
  - · - Solo Rectangle 1200x600, 1000 mm o.d.s.
- o.d.s = g.t.s. = grosor total del sistema

	Gr mm	g.t.s. mm	$A_{eq}$ , Área de absorción equivalente por unidad ( $m^2$ sabin)					
			125 Hz	250 Hz	500 Hz	1000 Hz	2000 Hz	4000 Hz
2400x1200	40	200	1.3	2.8	3.5	4.1	4.1	3.9
2400x1200	40	400	1.2	2.4	3.3	4.7	4.9	4.7
2400x1200	40	1000	1.1	2.2	3.7	5.5	5.6	5.3
1800x1200	40	200	0.6	2.0	2.9	3.4	3.3	3.1
1800x1200	40	400	0.8	1.9	2.6	3.7	3.7	3.6
1800x1200	40	1000	0.8	1.7	2.9	4.3	4.2	4.3
2400x600	40	200	0.5	1.4	2.0	2.4	2.3	2.3
2400x600	40	400	0.4	1.2	1.8	2.6	2.7	2.7
2400x600	40	1000	0.4	1.1	2.0	2.9	2.9	2.8
3000x1200	40	200	1.1	3.3	4.4	5.1	5.1	5.0
3000x1200	40	400	1.2	3.0	4.2	5.8	5.8	5.7
3000x1200	40	1000	1.1	2.8	4.8	6.8	6.8	6.7
1200x600	40	200	0.1	0.7	1.0	1.3	1.3	1.4
1200x600	40	400	0.2	0.5	0.9	1.4	1.5	1.6
1200x600	40	1000	0.1	0.5	0.9	1.6	1.6	1.6



## Calidad del aire interior

Certificado / Sello

Eurofins Indoor Air Comfort®

Francesa VOC

IAC Gold

A+





## Cradle to Cradle Certified®



Este producto cuenta con certificación Cradle to Cradle® nivel Bronce (versión 4.0).



## Material Saludable



Este producto cuenta con certificado C2C Certified Material Health Certificate™ nivel Silver (version 4.0). El certificado C2C Certified Material Health Certificate™ verifica que la composición de un producto es saludable y segura utilizando los requisitos de Materiales Seguros del Estándar de Productos Certificados Cradle-to-Cradle.



## Huella de carbono

kg CO <sub>2</sub> equiv/m <sup>2</sup>		Etapas de Ciclo de vida A1 a C4 del EPD en conformidad con ISO 14025 / EN 15804
Solo Rectangle	9,12	



## Circularidad

Mínimo contenido reciclado post-consumo	57%
Reciclabilidad	Totalmente reciclable



## Seguridad contra incendios

País	Clase estándar de fuego	Clase	Núcleo de lana clasificado como incombustible de acuerdo con EN ISO 1182. Consulte las exigencias seguridad contra incendios.
Europa	EN 13501-1	A2-s1,d0	



## Resistencia a la humedad

Clase C, humedad relativa 95% y 30°C, de acuerdo con EN 13964:2014



## Apariencia Visual

White Frost, la muestra de color NCS más aproximada S 0500-N, reflexión de la luz 85%. Brillo < 1.



## Limpieza

Posible limpieza diaria con un paño y aspirador. Permitida la limpieza semanal con un trapo húmedo.



## Accesibilidad

Las placas son desmontables.



## Instalación

Instalado según diagrama de instalación, guías de instalación y detalles dwg. Para información referente a la profundidad mínima total del sistema, consulte el apartado de repercusión del sistema.



### Peso del sistema

	kg/m <sup>2</sup>
Solo Rectangle	4,7

La información acerca del peso es indicativa y sujeta a variaciones.



### Propiedades mecánicas

Las placas pueden soportar tanto cargas puntuales pequeñas, como cargas distribuidas. Para información sobre instalación de las placas con cierta pendiente o bien formación de huecos, ver la guía de instalación.

Aclaraciones: Ver requisitos funcionales, Propiedades mecánicas.



### CE

Los sistemas de techo Ecophon disponen de marcado CE, de acuerdo con la legislación de armonización europea EN13964:2014. Los productos de construcción con marcado CE están cubiertos por la declaración de Prestaciones (DdP) que permite a los clientes y usuarios comparar fácilmente el rendimiento de los productos disponibles en el mercado europeo.

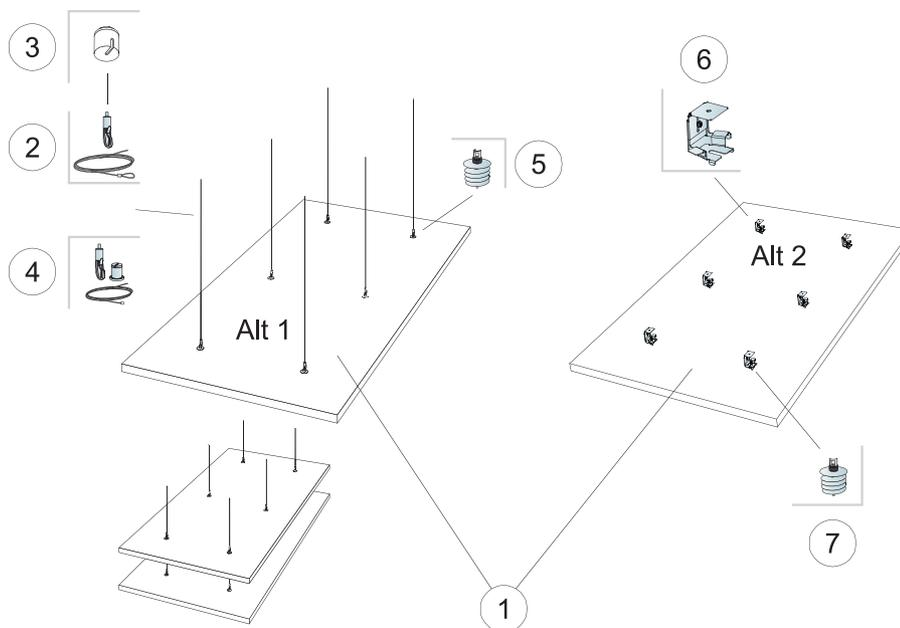

© Saint-Gobain Ecophon AB

### REPERCUSION M2 (EXCLUYENDO DESPERDICIOS)

		Formato, mm
		1800x1200
1	Solo Rectangle	2,1 ó m <sup>2</sup> /panel
2	Connect Cable acero y cuelgue	6 /panel
3	Connect Embellecedor	6 /panel
4	Connect Kit Cable (Alt. 1, Opcional)	6 /panel
5	Connect Pieza helicoidal Solo (Alt. 1)	6 /panel
6	Connect Escuadra regul. Solo (Alt. 2)	6 /panel
7	Connect Pieza helicoidal Solo (Alt. 3)	6 /panel
Δ Profundidad mínima total del sistema: Δ1 140 mm / Δ2 90mm		-

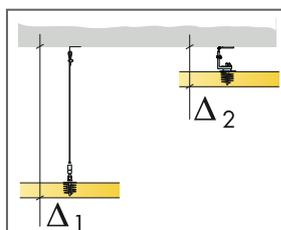

Consulte la cantidad especificada

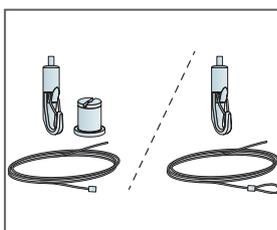

Dos tipos de solución de Cable de acero y cuelgue

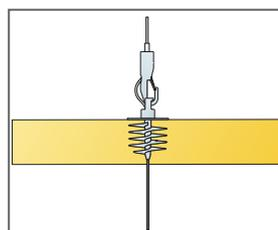

Los paneles se pueden descolgar creando distintas capas

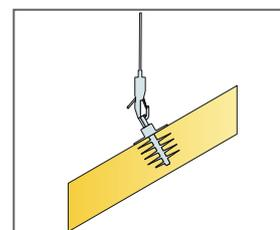

Los paneles se pueden instalar formando ángulos

## DIAGRAMA DE INSTALACIÓN (M405) PARA ECOPHON SOLO RECTANGLE 2400X600

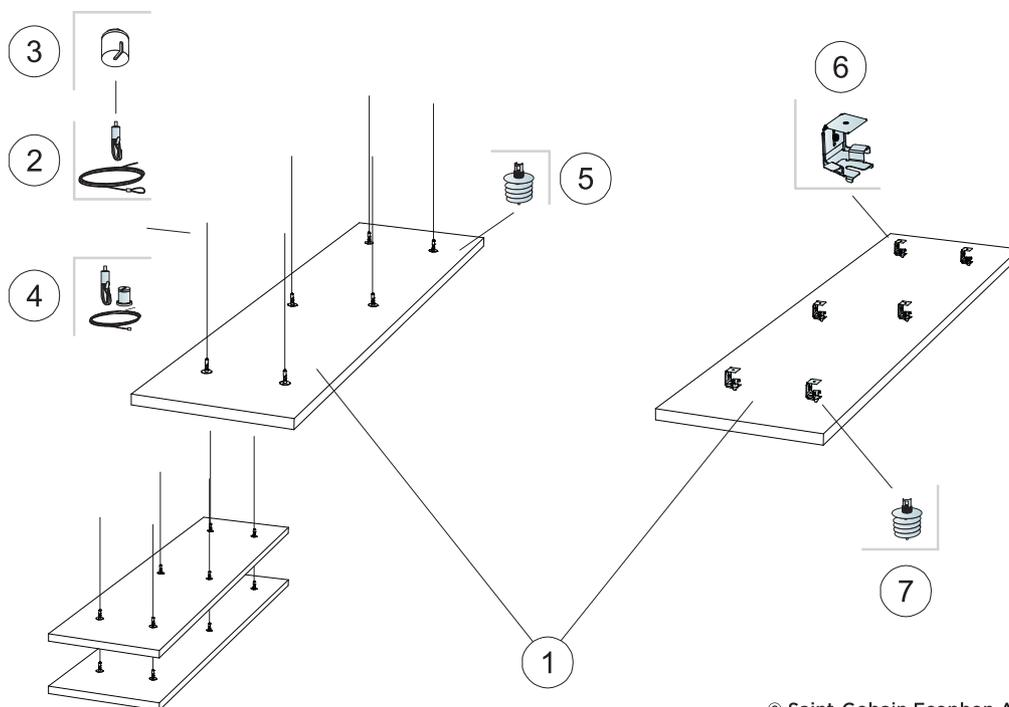

© Saint-Gobain Ecophon AB

### REPERCUSION M2 (EXCLUYENDO DESPERDICIOS)

		Formato, mm
		<b>2400x600</b>
1	Solo Rectangle	1,44m <sup>2</sup> /panel
2	Connect Cable acero y cuelgue	6 /panel
3	Connect Embellecedor	6 /panel
4	Connect Kit Cable (Alt. 1, Opcional)	6 /panel
5	Connect Pieza helicoidal Solo (Alt. 1)	6 /panel
6	Connect Escuadra regul. Solo (Alt. 2)	6 /panel
7	Connect Pieza helicoidal Solo (Alt. 3)	6 /panel
Δ Profundidad mínima total del sistema: Δ1 140 mm / Δ2 90mm		-

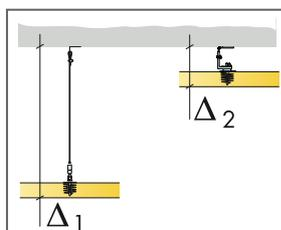

Consulte la cantidad especificada

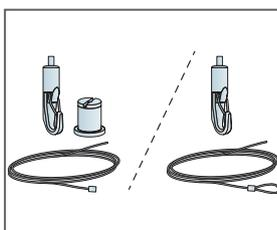

Dos tipos de solución de Cable de acero y cuelgue

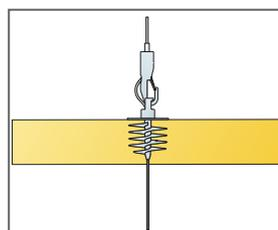

Los paneles se pueden descolgar creando distintas capas

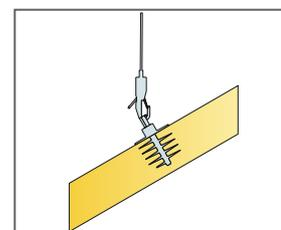

Los paneles se pueden instalar formando ángulos

## DIAGRAMA DE INSTALACIÓN (M406) PARA ECOPHON SOLO RECTANGLE 2400X1200

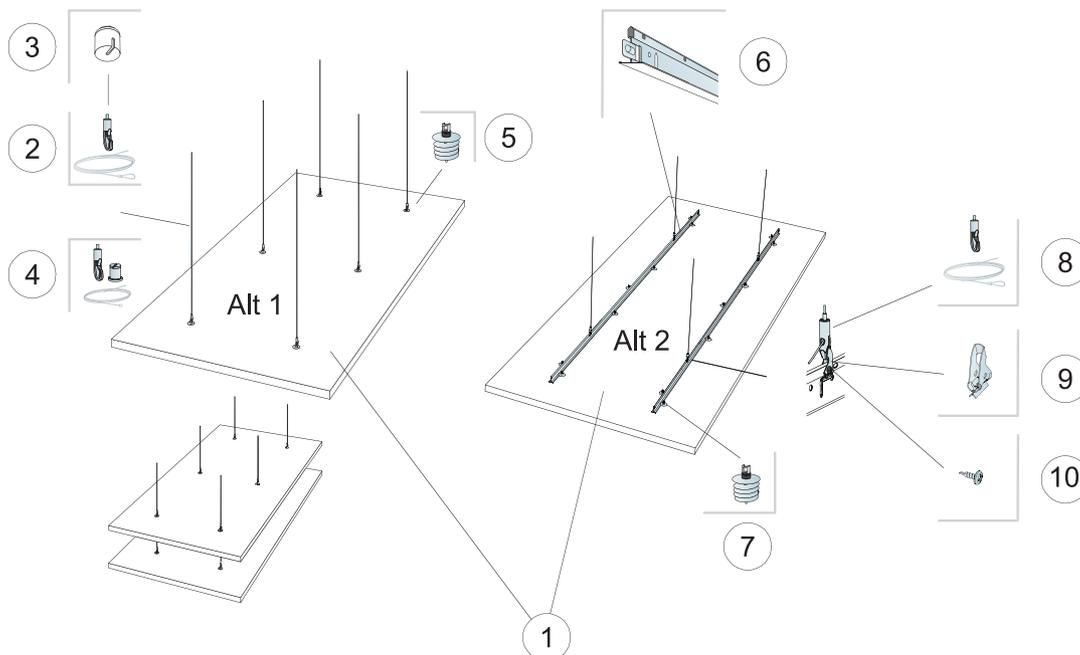

© Saint-Gobain Ecophon AB

### REPERCUSION M2 (EXCLUYENDO DESPERDICIOS)

		Formato, mm
		2400x1200
1	Solo Rectangle	2,88m <sup>2</sup> /panel
2	Connect Cable acero y cuelgue	6 /panel
3	Connect Embellecedor	6 /panel
4	Connect Kit Cable (Alt 1. Opcional)	6 /panel
5	Connect Pieza helicoidal Solo (Alt. 1)	6 /panel
6	Connect T24 Perfil primario (Alt. 2)	2 /panel
7	Connect Pieza helicoidal Solo (Alt. 2)	14 /panel
8	Connect Cable acero y cuelgue (Alt. 2)	4 /panel
9	Connect Clip de cuelgue (Alt. 2)	4 /panel
10	Tornillo de instalación Connect BR (Alt. 2)	4 /panel
Δ Profundidad mínima total del sistema: Δ1 140 mm / Δ2 200 mm		-

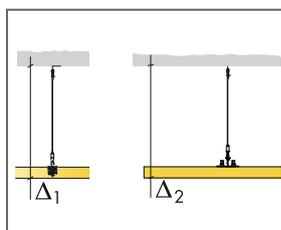

Consulte la cantidad especificada

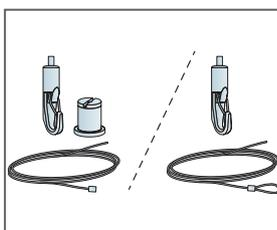

Dos tipos de solución de Cable de acero y cuelgue

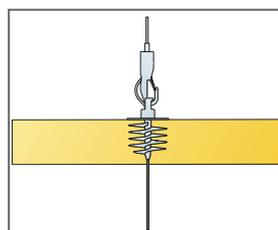

Los paneles se pueden descolgar creando distintas capas

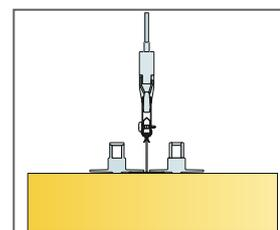

Instalación con perfil primario T24

## DIAGRAMA DE INSTALACIÓN (M407) PARA ECOPHON SOLO RECTANGLE 2400X1200

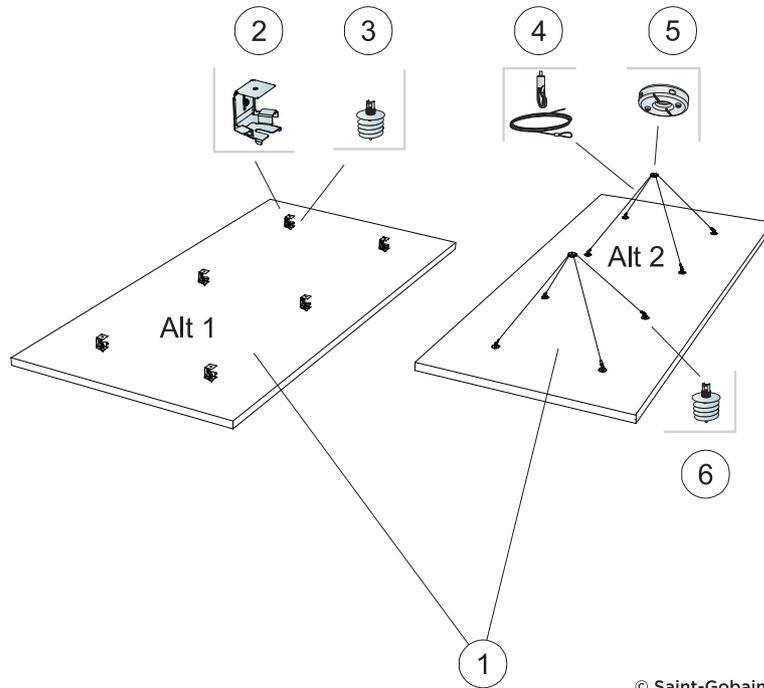

© Saint-Gobain Ecophon AB

### REPERCUSION M2 (EXCLUYENDO DESPERDICIOS)

		Formato, mm
		2400x1200
1	Solo Rectangle	2,88m <sup>2</sup> /panel
2	Connect Escuadra regul. Solo (Alt. 1)	6 /panel
3	Connect Pieza helicoidal Solo (Alt. 1)	6 /panel
4	Connect Cable acero y cuelgue (Alt. 2)	4 /panel
5	Connect pieza sujeción única (Alt. 2)	2 /panel
6	Connect Pieza helicoidal Solo (Alt. 2)	8 /panel
Δ Profundidad mínima total del sistema: Δ1 90 mm / Δ2 500 mm		-

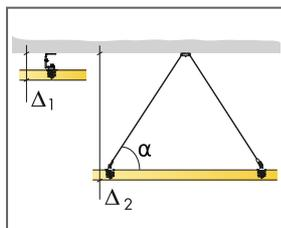

Consulte cantidad especificada

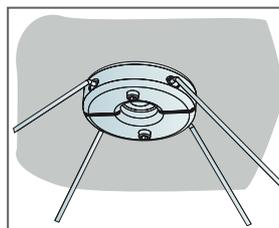

Detalle de Connect pieza de sujeción única

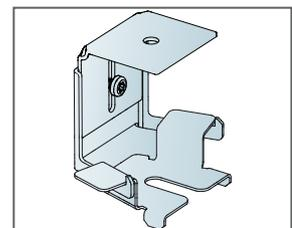

Pieza Escuadra regul. Solo. Profundidad total del sistema entre 90-130 mm

## DIAGRAMA DE INSTALACIÓN (M408) PARA ECOPHON SOLO RECTANGLE 3000X1200

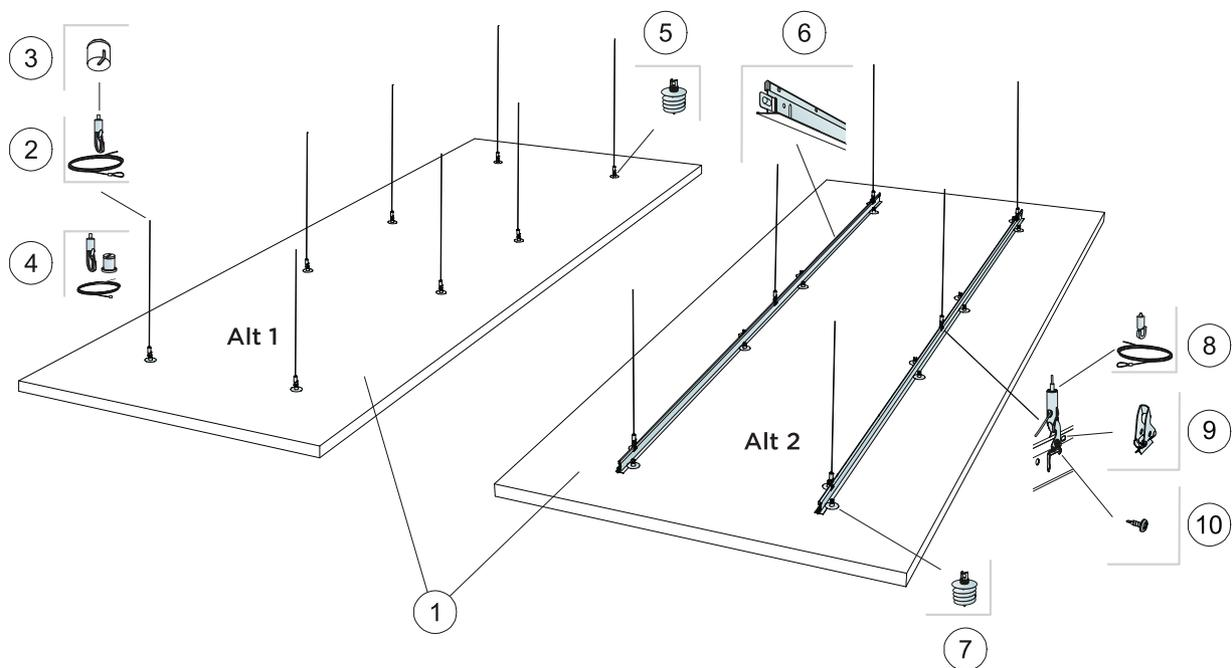

© Saint-Gobain Ecophon AB

### REPERCUSION M2 (EXCLUYENDO DESPERDICIOS)

		Formato, mm
		3000x1200
1	Solo Rectangle	3,6m <sup>2</sup> /panel
2	Connect Cable acero y cuelgue [Alt. 1]	8 /panel
3	Connect Embellecedor (Alt 1, opcional)	8 /panel
4	Connect Kit Cable acero y cuelgue [Alt. 1, opcional]	8 /panel
5	Connect Pieza helicoidal Solo [Alt. 1]	8 /panel
6	Connect T24 Perfil primario [Alt. 2]	2 /panel
7	Connect Pieza helicoidal Solo [Alt. 2]	16 /panel
8	Connect Cable acero y cuelgue [Alt. 2]	6 /panel
9	Connect Clip de cuelgue [Alt. 2]	6 /panel
10	Tornillo de instalación Connect BR [Alt. 2]	6 /panel
Δ Profundidad mínima total del sistema: Δ1 140 mm / Δ2 200 mm		-

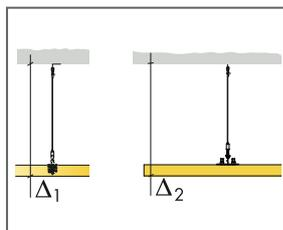

Consulte la cantidad especificada

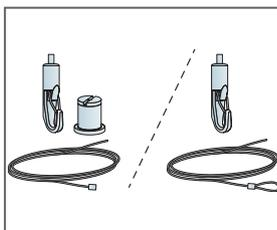

Dos tipos de solución de Cable de acero y cuelgue

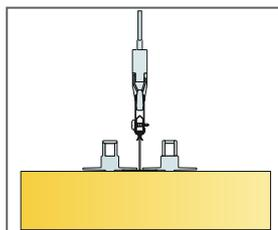

Instalación con perfil primario T24

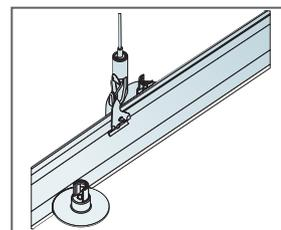

Instalación de clips de descuelgue

## DIAGRAMA DE INSTALACIÓN (M506) PARA ECOPHON SOLO RECTANGLE KIT

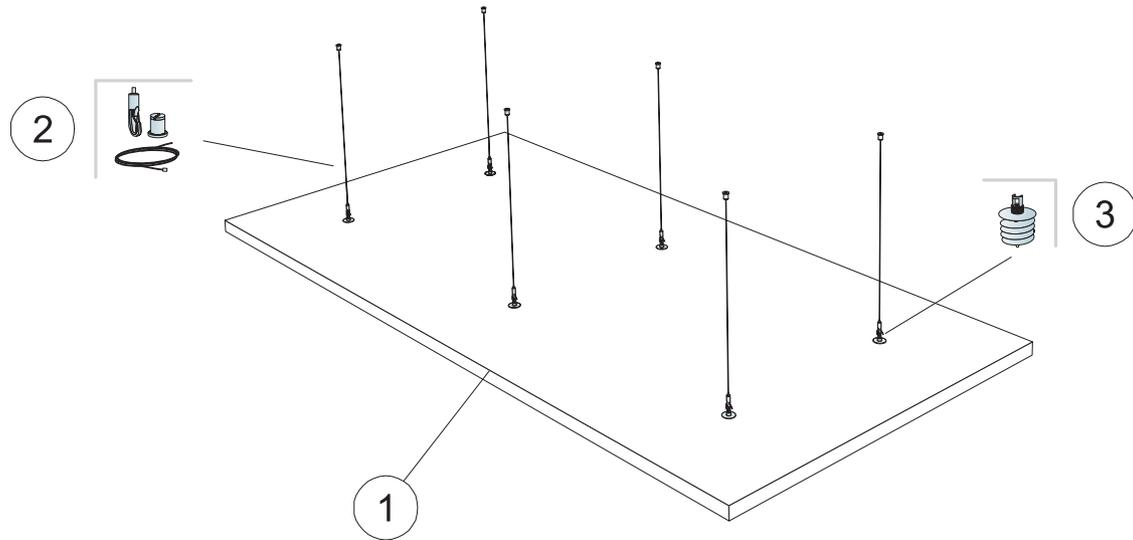

### REPERCUSION M2 (EXCLUYENDO DESPERDICIOS)

	Formato, mm	
	1800x1200	2400x1200
1 Solo Rectangle Kit	2,16m <sup>2</sup> /panel	2,88m <sup>2</sup> /panel
2 Connect Kit Cable 1.500mm (incluido)	-	-
3 Connect Pieza Helicoidal Solo (incluido)	-	-
Δ Profundidad mínima total del sistema: Δ 140 mm	-	-
Para instalar Connect Pieza helicoidal Solo, use Connect Broca Pieza helicoidal	-	-

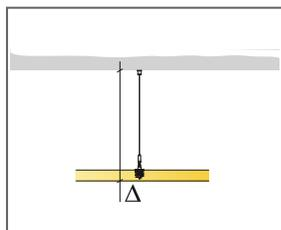

Ver cantidad especificada

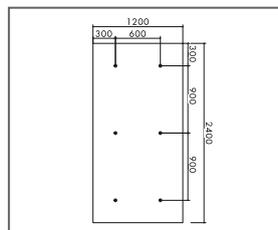

Descuelgue con pieza helicoidal, formato 2400 x 1200

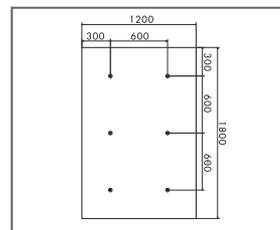

Descuelgue con pieza helicoidal, formato 1800 x 1200

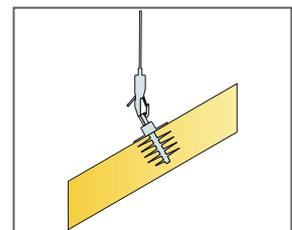

Los paneles se pueden instalar formando ángulos

## DIAGRAMA DE INSTALACIÓN (M637) PARA ECOPHON SOLO RECTANGLE

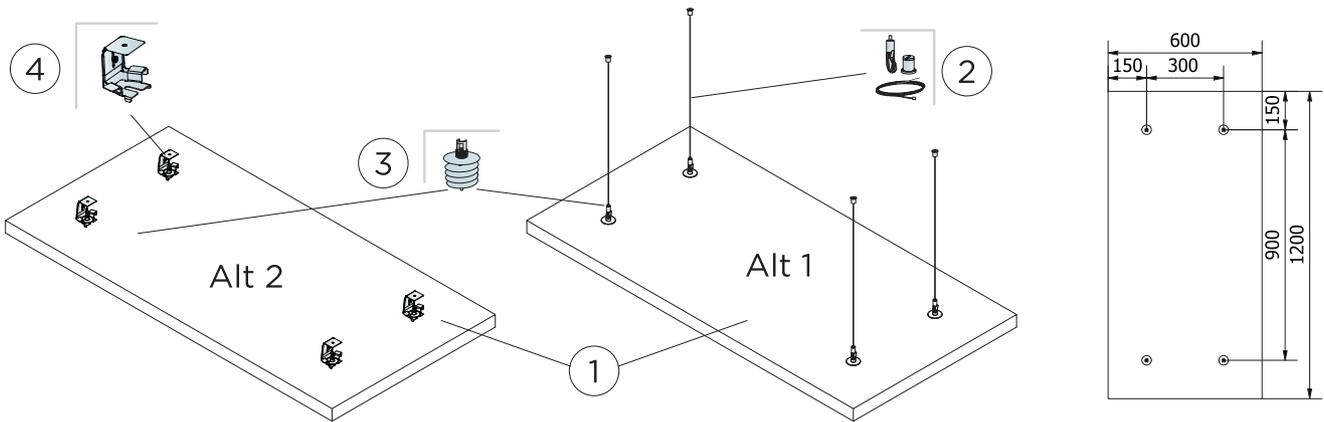

### REPERCUSION M2 (EXCLUYENDO DESPERDICIOS)

		<b>Formato, mm</b>
		<b>1200x600</b>
1	Solo Rectangle	0,72m <sup>2</sup> /panel
2	Connect Kit Cable (Alt 1)	4 /panel
3	Connect Pieza helicoidal Solo	4 /panel
4	Connect Escuadra regul. Solo (Alt. 2)	4 /panel
Δ Profundidad mínima total del sistema: Δ 140 mm		-
Para instalar Connect Pieza helicoidal Solo, use Connect Broca Pieza helicoidal		-

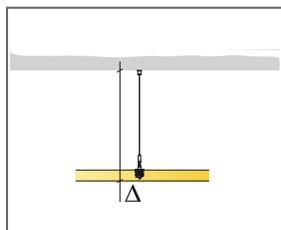

Ver cantidad especificada

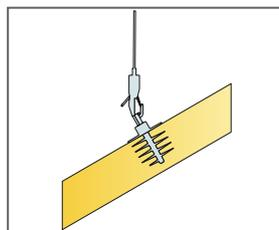

Los paneles se pueden instalar formando ángulos

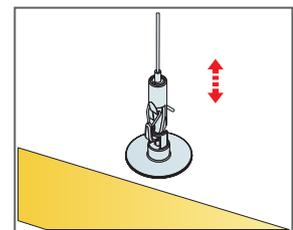

Suspensión fácilmente regulable con Connect Cable acero y cuelgue

# Ecophon Solo™ Circle

Solo Circle es una unidad en suspensión que ofrece posibilidades de diseño de alto nivel. Tres sistemas distintos de suspensión permiten crear diversos ángulos y capas. Muy indicada allí donde se deba respetar el tamaño de la estancia o no sea posible instalar un techo de pared a pared.



Asia Zereca, Warsaw, Poland

## RANGO DEL SISTEMA



Formato, mm	Ø800	Ø1200
Fijación especial	•	•
Espesor (Gr)	40	40
Diagrama de instalación.	M411	M410

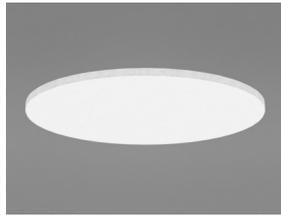

Solo Circle



Suspensión con Connect Cable de acero y Connect Pieza helicoidal



Suspensión con Connect Escuadra regul. Solo y Connect Pieza Helicoidal

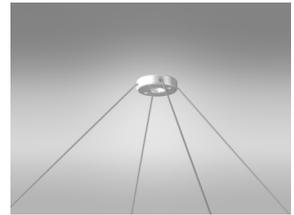

Suspensión con Connect pieza de sujeción única

## Acústica



Los valores en el diagrama hacen referencia a las medidas de una única pieza independiente. Si las unidades se colocan en un grupo con las unidades separadas menos de 0,5 metros, la Aeq por unidad se reducirá ligeramente.

### Absorción de sonido:

Resultados de ensayo según norma EN ISO 354.

$A_{avr}$ , Área de absorción equivalente por unidad ( $m^2$  sabin)

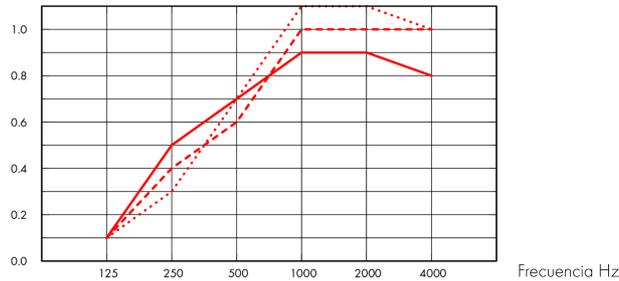

- Solo Circle Ø800, 200 mm o.d.s.
  - - - Solo Circle Ø800, 400 mm o.d.s.
  - ... Solo Circle Ø800, 1000 mm o.d.s.
- o.d.s = g.t.s. = grosor total del sistema

$A_{eq}$ , Área de absorción equivalente por unidad ( $m^2$  sabin)

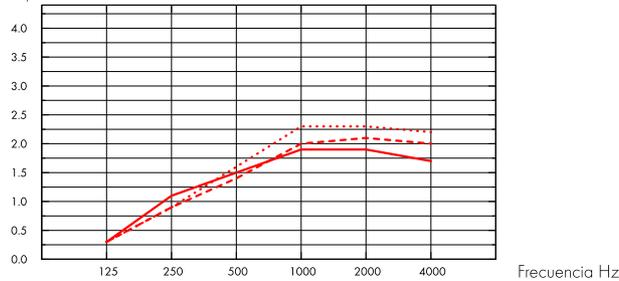

- Solo Circle Ø1200, 200 mm o.d.s.
  - - - Solo Circle Ø1200, 400 mm o.d.s.
  - ... Solo Circle Ø1200, 1000 mm o.d.s.
- o.d.s = g.t.s. = grosor total del sistema

	Gr mm	g.t.s. mm	$A_{eq}$ , Área de absorción equivalente por unidad ( $m^2$ sabin)					
			125 Hz	250 Hz	500 Hz	1000 Hz	2000 Hz	4000 Hz
Ø800	40	200	0.1	0.5	0.7	0.9	0.9	0.8
Ø800	40	400	0.1	0.4	0.6	1.0	1.0	1.0
Ø800	40	1000	0.1	0.3	0.7	1.1	1.1	1.0

	Gr mm	g.t.s. mm	$A_{eq}$ , Área de absorción equivalente por unidad ( $m^2$ sabin)					
			125 Hz	250 Hz	500 Hz	1000 Hz	2000 Hz	4000 Hz
Ø1200	40	200	0.3	1.1	1.5	1.9	1.9	1.7
Ø1200	40	400	0.3	0.9	1.4	2.0	2.1	2.0
Ø1200	40	1000	0.3	0.9	1.6	2.3	2.3	2.2



## Calidad del aire interior

Certificado / Sello	
Eurofins Indoor Air Comfort®	IAC Gold
Francesa VOC	A+



## Cradle to Cradle Certified®



Este producto cuenta con certificación Cradle to Cradle® nivel Bronce (versión 4.0).



## Material Saludable



Este producto cuenta con certificado C2C Certified Material Health Certificate™ nivel Silver (version 4.0). El certificado C2C Certified Material Health Certificate™ verifica que la composición de un producto es saludable y segura utilizando los requisitos de Materiales Seguros del Estándar de Productos Certificados Cradle-to-Cradle.



## Huella de carbono

kg CO <sub>2</sub> equiv/m <sup>2</sup>	
Solo Circle	10,35

Etapas de Ciclo de vida A1 a C4 del EPD en conformidad con ISO 14025 / EN 15804



## Circularidad

Mínimo contenido reciclado post-consumo	57%
Reciclabilidad	Totalmente reciclable



## Seguridad contra incendios

País	Clase estándar de fuego	Clase
Europa	EN 13501-1	A2-s1,d0

Núcleo de lana clasificado como incombustible de acuerdo con EN ISO 1182. Consulte las exigencias seguridad contra incendios.



## Resistencia a la humedad

Clase C, humedad relativa 95% y 30°C, de acuerdo con EN 13964:2014



## Apariencia Visual

White Frost, la muestra de color NCS más aproximada S 0500-N, reflexión de la luz 85%. Brillo < 1.



## Limpieza

Posible limpieza diaria con un paño y aspirador. Permitida la limpieza semanal con un trapo húmedo.



## Accesibilidad

Las placas son desmontables.



## Instalación

---

Instalado según diagrama de instalación, guías de instalación y detalles dwg. Para información referente a la profundidad mínima total del sistema, consulte el apartado de repercusión del sistema.



## Peso del sistema

---

	kg/m <sup>2</sup>	
Solo Circle	4,6	La información acerca del peso es indicativa y sujeta a variaciones.



## Propiedades mecánicas

---

Las placas pueden soportar tanto cargas puntuales pequeñas, como cargas distribuidas. Para información sobre instalación de las placas con cierta pendiente o bien formación de huecos, ver la guía de instalación.

Aclaraciones: Ver requisitos funcionales, Propiedades mecánicas.



## CE

---

Los sistemas de techo Ecophon disponen de marcado CE, de acuerdo con la legislación de armonización europea EN13964:2014. Los productos de construcción con marcado CE están cubiertos por la declaración de Prestaciones (DdP) que permite a los clientes y usuarios comparar fácilmente el rendimiento de los productos disponibles en el mercado europeo.

## DIAGRAMA DE INSTALACIÓN (M410) PARA ECOPHON SOLO CIRCLE

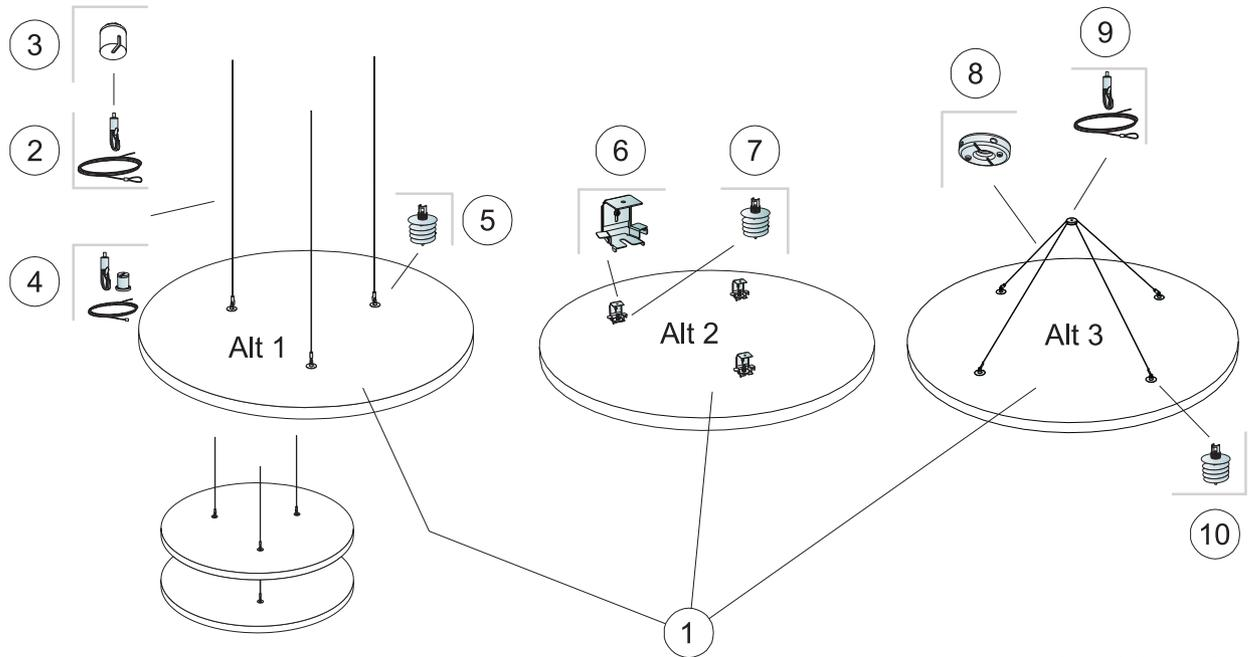

© Saint-Gobain Ecophon AB

### REPERCUSION M2 (EXCLUYENDO DESPERDICIOS)

		Formato, mm
		Ø1200
1	Solo Circle	1,13m <sup>2</sup> /panel
2	Connect Cable acero y cuelgue (Alt. 1)	3 /panel
3	Connect Embellecedor (Alt. 1. Opcional)	3 /panel
4	Connect Kit Cable (Alt. 1. Opcional)	3 /panel
5	Connect Pieza helicoidal Solo (Alt. 1)	3 /panel
6	Connect Escuadra regul. Solo (Alt. 2)	3 /panel
7	Connect Pieza helicoidal Solo (Alt. 2)	3 /panel
8	Connect pieza sujeción única (Alt. 3)	1 /panel
9	Connect Cable acero y cuelgue (Alt. 3)	2 /panel
10	Connect Pieza helicoidal Solo (Alt. 3)	4 /panel
Δ Profundidad mínima total del sistema: Δ1 140 mm / Δ2 90 mm / Δ3 500 mm		-

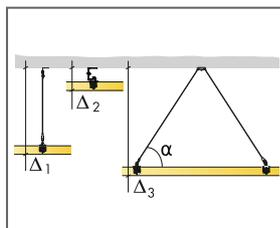

Ver cantidad especificada

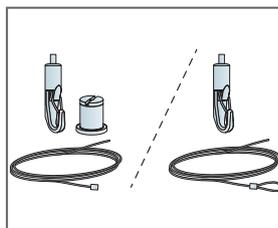

Dos tipos de solución de Cable de acero y cuelgue

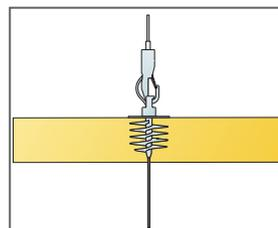

Los paneles se pueden descolgar creando distintas capas

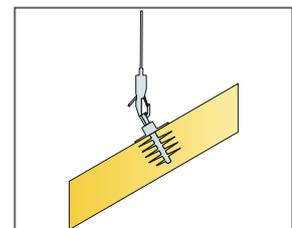

Los paneles se pueden instalar formando ángulos

## DIAGRAMA DE INSTALACIÓN (M411) PARA ECOPHON SOLO CIRCLE

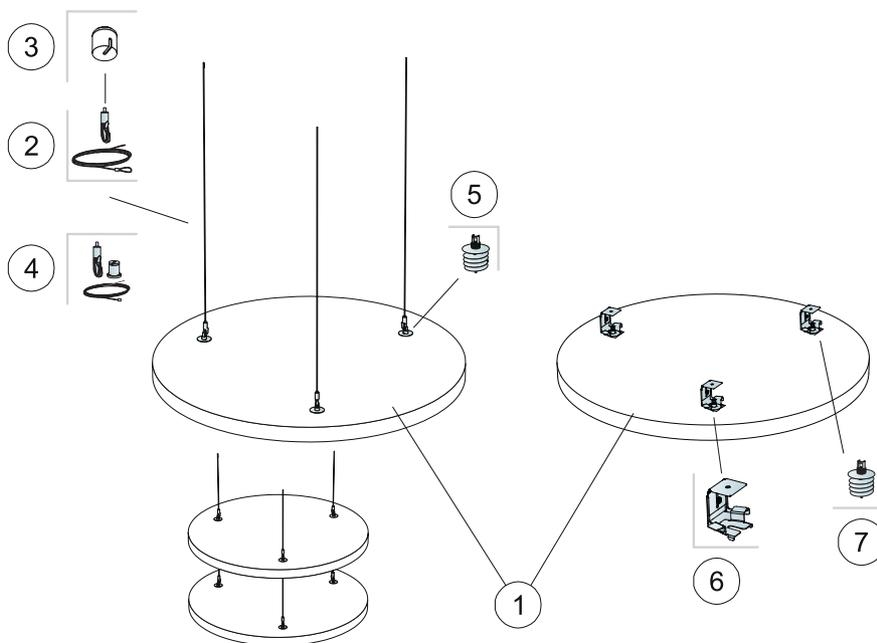

© Saint-Gobain Ecophon AB

### REPERCUSION M2 (EXCLUYENDO DESPERDICIOS)

		Formato, mm
		Ø800
1	Solo Circle	0,5m <sup>2</sup> /panel
2	Connect Cable acero y cuelgue (Alt. 1)	3 /panel
3	Connect Embellecedor (Alt. 1, Opcional)	3 /panel
4	Connect Kit Cable (Alt. 1, Opcional)	3 /panel
5	Connect Pieza helicoidal Solo (Alt. 1)	3 /panel
6	Connect Escuadra regul. Solo (Alt. 2)	3 /panel
7	Connect Pieza helicoidal Solo (Alt. 2)	3 /panel
Δ Profundidad mínima total del sistema: Δ1 140 mm / Δ2 90mm		-

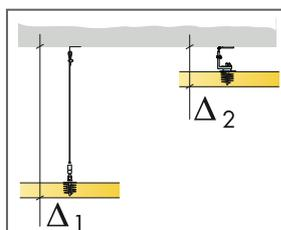

Consulte la cantidad especificada

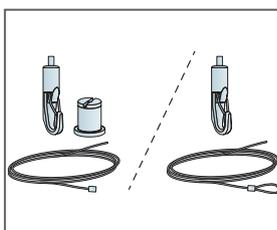

Dos tipos de solución de Cable de acero y cuelgue

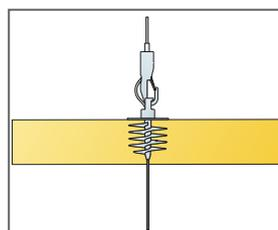

Los paneles se pueden descolgar creando distintas capas

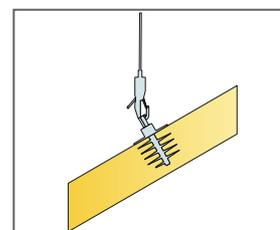

Los paneles se pueden instalar formando ángulos

# Ecophon Solo™ Circle XL

Solo Circle XL es una unidad en suspensión de gran tamaño con dos semicírculos, lo cual ofrece una gran variedad de posibilidades de diseño. Para aplicaciones donde no sea posible instalar un techo de pared a pared.



YOO Communications AG, St. Gallen, Switzerland

## RANGO DEL SISTEMA



Formato, mm	XL Ø1600
Fijación especial	•
Espesor (Gr)	40
Diagrama de instalación.	M290

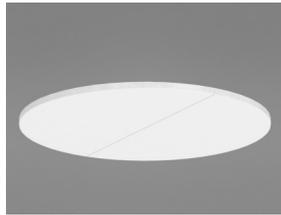

Solo Circle XL

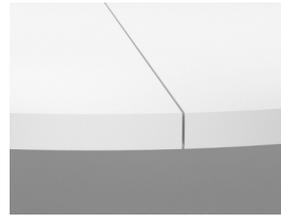

Cara posterior de Solo Circle XL



Instalación del Solo Circle XL con Connect Pieza helicoidal



## Acústica

Los valores en el diagrama hacen referencia a las medidas de una única pieza independiente. Si las unidades se colocan en un grupo con las unidades separadas menos de 0,5 metros, la Aeq por unidad se reducirá ligeramente.

### Absorción de sonido:

Resultados de ensayo según norma EN ISO 354.

A<sub>eq</sub> Área de absorción equivalente por unidad (m<sup>2</sup> sabin)

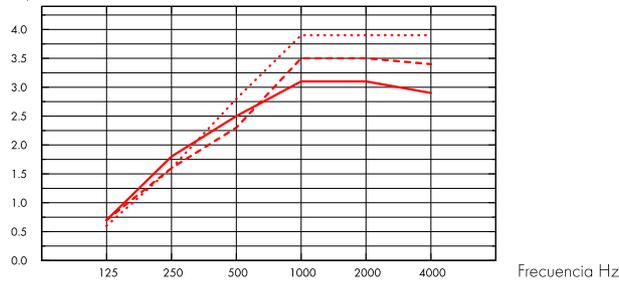

- Solo Circle XL, 200 mm o.d.s.
  - - - Solo Circle XL, 400 mm o.d.s.
  - ... Solo Circle XL, 1000 mm o.d.s.
- o.d.s = g.t.s. = grosor total del sistema

Gr mm	g.t.s. mm	A <sub>eq</sub> Área de absorción equivalente por unidad (m <sup>2</sup> sabin)					
		125 Hz	250 Hz	500 Hz	1000 Hz	2000 Hz	4000 Hz
40	200	0.7	1.8	2.5	3.1	3.1	2.9
40	400	0.7	1.6	2.3	3.5	3.5	3.4
40	1000	0.6	1.6	2.8	3.9	3.9	3.9



## Calidad del aire interior

Certificado / Sello

Eurofins Indoor Air Comfort®

IAC Gold

Francesa VOC

A+



## Cradle to Cradle Certified®



Este producto cuenta con certificación Cradle to Cradle® nivel Bronce (versión 4.0).



## Material Saludable



Este producto cuenta con certificado C2C Certified Material Health Certificate™ nivel Silver (version 4.0). El certificado C2C Certified Material Health Certificate™ verifica que la composición de un producto es saludable y segura utilizando los requisitos de Materiales Seguros del Estándar de Productos Certificados Cradle-to-Cradle.



## Huella de carbono

kg CO<sub>2</sub> equiv/m<sup>2</sup>

Solo Circle

10,35

Etapas de Ciclo de vida A1 a C4 del EPD en conformidad con ISO 14025 / EN 15804



## Circularidad

Mínimo contenido reciclado post-consumo	57%
Reciclabilidad	Totalmente reciclable



## Seguridad contra incendios

País	Clase estándar de fuego	Clase
Europa	EN 13501-1	A2-s1,d0

Núcleo de lana clasificado como incombustible de acuerdo con EN ISO 1182. Consulte las exigencias seguridad contra incendios.



## Resistencia a la humedad

Clase C, humedad relativa 95% y 30°C, de acuerdo con EN 13964:2014



## Apariencia Visual

White Frost, la muestra de color NCS más aproximada S 0500-N, reflexión de la luz 85%. Brillo < 1.



## Limpieza

Posible limpieza diaria con un paño y aspirador. Permitida la limpieza semanal con un trapo húmedo.



## Accesibilidad

Las placas son desmontables.



## Instalación

Instalado según diagrama de instalación, guías de instalación y detalles dwg. Para información referente a la profundidad mínima total del sistema, consulte el apartado de repercusión del sistema.



## Peso del sistema

	kg/m <sup>2</sup>
Solo Circle XL	4,8

La información acerca del peso es indicativa y sujeta a variaciones.



## Propiedades mecánicas

No tienen capacidad portante



## CE

Los sistemas de techo Ecophon disponen de marcado CE, de acuerdo con la legislación de armonización europea EN13964:2014. Los productos de construcción con marcado CE están cubiertos por la declaración de Prestaciones (DdP) que permite a los clientes y usuarios comparar fácilmente el rendimiento de los productos disponibles en el mercado europeo.

## DIAGRAMA DE INSTALACIÓN (M290) PARA ECOPHON SOLO CIRCLE XL

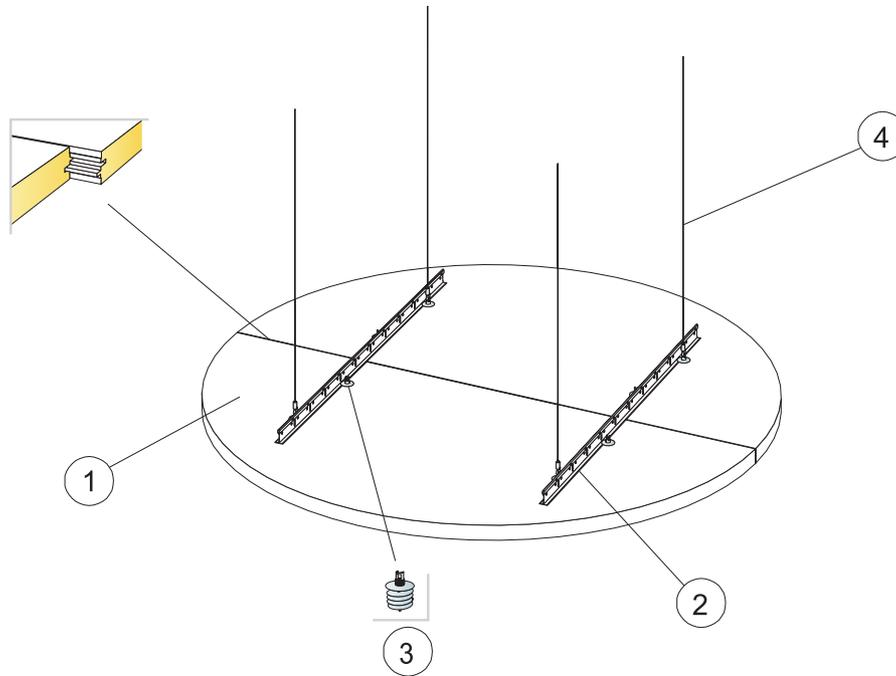

© Saint-Gobain Ecophon AB

### REPERCUSION M2 (EXCLUYENDO DESPERDICIOS)

	<b>Formato, mm</b>
	<b>Ø1600</b>
1 Solo Circle XL	2,01 m <sup>2</sup> /panel
2 Connect T24 Perfil primario	0,60 /panel
3 Connect Pieza helicoidal Solo	8 /panel
4 Connect Cable acero y cuelgue	4 /panel
Δ Profundidad mín. del sistema: Δ 200 mm	-
Para instalar Connect Pieza helicoidal Solo, use Connect Broca Pieza helicoidal	-

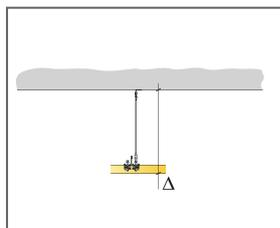

Ver cantidad especificada

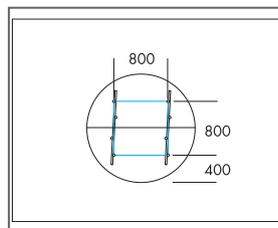

Suspensión con Connect Cable de acero y con Connect Perfil primario T24

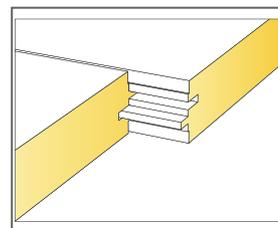

Junta machihembrada

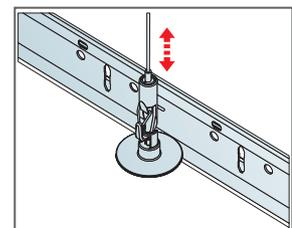

Sistema de descuelgue mediante Connect Cable de acero más pieza de cuelgue

# Ecophon Solo™ Cloud

Solo Cloud es una unidad en suspensión que ofrece posibilidades de diseño de alto nivel. Tres sistemas distintos de suspensión permiten crear diversos ángulos y capas. Muy indicada allí donde se deba respetar el tamaño de la estancia o no sea posible instalar un techo de pared a pared.



Chielanco Arena, Belgium

## RANGO DEL SISTEMA



Formato, mm	1200x553	2400x1106
Fijación especial	•	•
Espesor (Gr)	40	40
Diagrama de instalación.	M430	M430

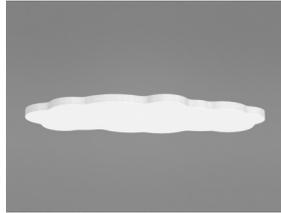

Solo Freedom



Suspensión con Connect Cable de acero y Connect Pieza helicoidal

### Acústica



Para obtener información acústica del panel, por favor, consulte Solo Square y Rectangle.



### Cradle to Cradle Certified®



Este producto cuenta con certificación Cradle to Cradle® nivel Bronce (versión 4.0).



### Material Saludable



Este producto cuenta con certificado C2C Certified Material Health Certificate™ nivel Silver (version 4.0). El certificado C2C Certified Material Health Certificate™ verifica que la composición de un producto es saludable y segura utilizando los requisitos de Materiales Seguros del Estándar de Productos Certificados Cradle-to-Cradle.



### Huella de carbono

	kg CO <sub>2</sub> equiv/m <sup>2</sup>
Solo Freedom	8,41 (DAP familia Solo en conformidad con ISO 14025 / EN 15804)

Etapas de Ciclo de vida A1 a C4 del EPD en conformidad con ISO 14025 / EN 15804



### Circularidad

Mínimo contenido reciclado post-consumo	57%
Reciclabilidad	Totalmente reciclable



### Seguridad contra incendios

País	Clase estándar de fuego	Clase
Europa	EN 13501-1	A2-s1,d0

Núcleo de lana clasificado como incombustible de acuerdo con EN ISO 1182. Consulte las exigencias seguridad contra incendios.



### Resistencia a la humedad

Clase C, humedad relativa 95% y 30°C, de acuerdo con EN 13964:2014



### Apariencia Visual

White Frost, la muestra de color NCS más aproximada S 0500-N, reflexión de la luz 85%. Brillo < 1.



### Limpieza

Posible limpieza diaria con un paño y aspirador. Permitida la limpieza semanal con un trapo húmedo.



## Accesibilidad

---

Las placas son desmontables.



## Instalación

---

Instalado según diagrama de instalación, guías de instalación y detalles dwg. Para información referente a la profundidad mínima total del sistema, consulte el apartado de repercusión del sistema.



## Propiedades mecánicas

---

Las placas pueden soportar tanto cargas puntuales pequeñas, como cargas distribuidas. Para información sobre instalación de las placas con cierta pendiente o bien formación de huecos, ver la guía de instalación.

Aclaraciones: Ver requisitos funcionales, Propiedades mecánicas.



## CE

---

Los sistemas de techo Ecophon disponen de marcado CE, de acuerdo con la legislación de armonización europea EN13964:2014. Los productos de construcción con marcado CE están cubiertos por la declaración de Prestaciones (DdP) que permite a los clientes y usuarios comparar fácilmente el rendimiento de los productos disponibles en el mercado europeo.

## DIAGRAMA DE INSTALACIÓN (M412) PARA ECOPHON SOLO CLOUD

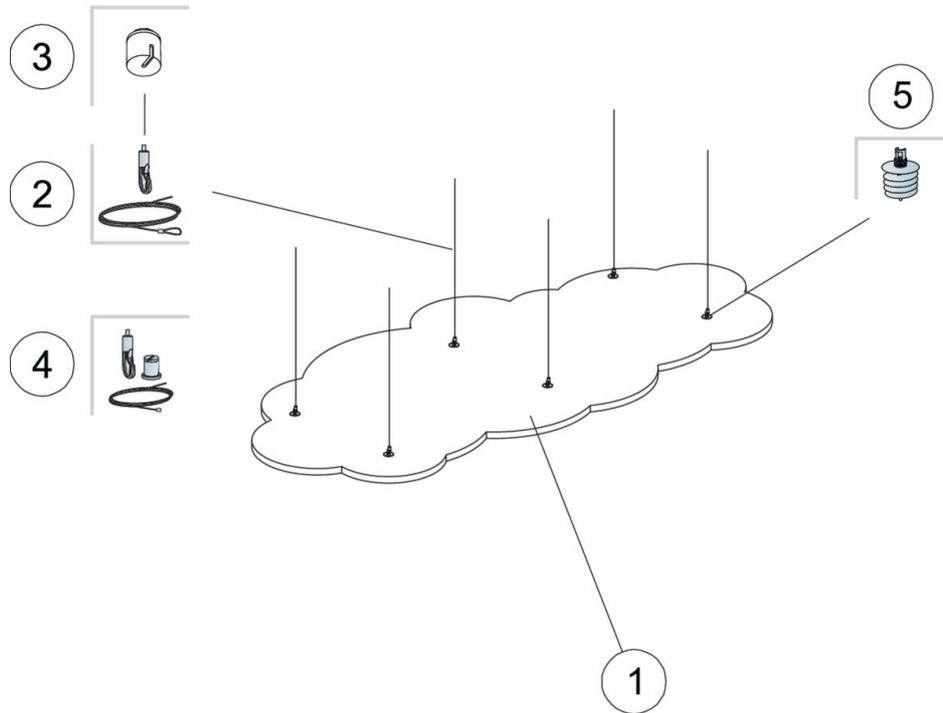

### REPERCUSION M2 (EXCLUYENDO DESPERDICIOS)

		Formato, mm	
		1200x553	2400x1106
1	Solo Freedom	-	-
2	Connect Cable acero y cuelgue	-	-
3	Connect Embellecedor	-	-
4	Connect Kit Cable (opcional)	-	-
5	Connect Pieza helicoidal	-	-
Δ Profundidad mínima total del sistema: 140 mm.		-	-

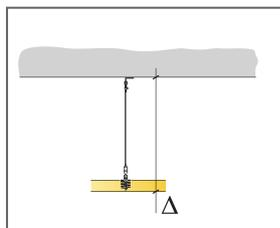

Ver cantidad especificada

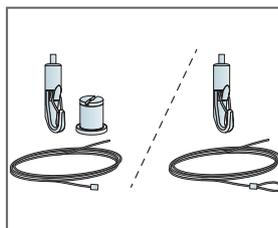

Dos tipos de solución de Cable de acero y cuelgue

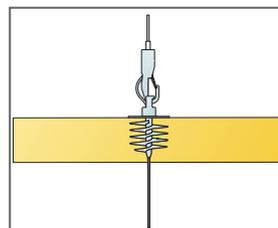

Los paneles se pueden descolgar creando distintas capas

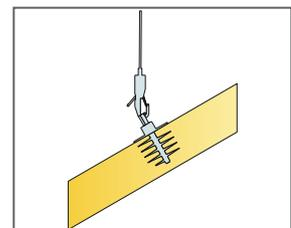

Los paneles se pueden instalar formando ángulos

# Ecophon Solo™ Ellipse

Solo Ellipse es una unidad en suspensión que ofrece posibilidades de diseño de alto nivel. Tres sistemas distintos de suspensión permiten crear diversos ángulos y capas. Muy indicada allí donde se deba respetar el tamaño de la estancia o no sea posible instalar un techo de pared a pared.



Ghelamco Arena, Belgium

## RANGO DEL SISTEMA



Formato, mm	2400x1000
Fijación especial	•
Espesor (Gr)	40
Diagrama de instalación.	M428



Suspensión con Connect Cable de acero y Connect Pieza helicoidal

## Acústica



Los valores del diagrama hacen referencia a mediciones tomadas sobre una única unidad independiente. Si las mediciones son tomadas en conjunto sobre un grupo de unidades distanciadas entre sí menos de 0,5m, el Aeq de cada unidad se verá ligeramente reducida.

### Absorción de sonido:

Basado en resultados de ensayo según norma EN ISO 354.

A<sub>eq</sub>: Área de absorción equivalente por unidad (m<sup>2</sup> sabin)

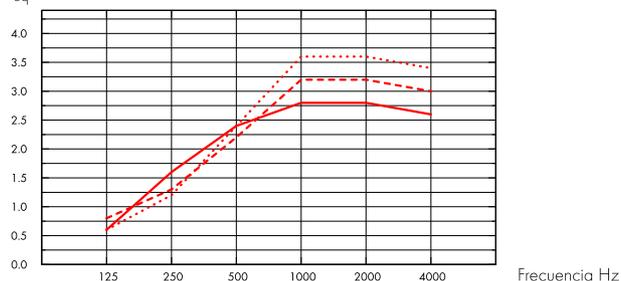

- Solo Ellipse 2400x1000, 200 mm o.d.s.
  - - - Solo Ellipse 2400x1000, 400 mm o.d.s.
  - ... Solo Ellipse 2400x1000, 1000 mm o.d.s.
- o.d.s = g.t.s. = grosor total del sistema

Gr mm	g.t.s. mm	A <sub>eq</sub> : Área de absorción equivalente por unidad (m <sup>2</sup> sabin)					
		125 Hz	250 Hz	500 Hz	1000 Hz	2000 Hz	4000 Hz
40	200	0.6	1.6	2.4	2.8	2.8	2.6
40	400	0.8	1.3	2.2	3.2	3.2	3.0
40	1000	0.6	1.2	2.4	3.6	3.6	3.4

## Calidad del aire interior



Certificado / Sello	
Eurofins Indoor Air Comfort®	IAC Gold
Francesa VOC	A+



## Cradle to Cradle Certified®



Este producto cuenta con certificación Cradle to Cradle® nivel Bronce (versión 4.0).



## Material Saludable



Este producto cuenta con certificado C2C Certified Material Health Certificate™ nivel Silver (version 4.0). El certificado C2C Certified Material Health Certificate™ verifica que la composición de un producto es saludable y segura utilizando los requisitos de Materiales Seguros del Estándar de Productos Certificados Cradle-to-Cradle.



## Huella de carbono

kg CO <sub>2</sub> equiv/m <sup>2</sup>		Etapas de Ciclo de vida A1 a C4 del EPD en conformidad con ISO 14025 / EN 15804
Solo Freedom	8,41 (DAP familia Solo en conformidad con ISO 14025 / EN 15804)	



## Circularidad

Mínimo contenido reciclado post-consumo	57%
Reciclabilidad	Totalmente reciclable



## Seguridad contra incendios

País	Clase estándar de fuego	Clase	Núcleo de lana clasificado como incombustible de acuerdo con EN ISO 1182. Consulte las exigencias seguridad contra incendios.
Europa	EN 13501-1	A2-s1,d0	



## Resistencia a la humedad

Clase C, humedad relativa 95% y 30°C, de acuerdo con EN 13964:2014



## Apariencia Visual

White Frost, la muestra de color NCS más aproximada S 0500-N, reflexión de la luz 85%. Brillo < 1.



## Limpieza

Posible limpieza diaria con un paño y aspirador. Permitida la limpieza semanal con un trapo húmedo.



## Accesibilidad

Las placas son desmontables.



## Instalación

Instalado según diagrama de instalación, guías de instalación y detalles dwg. Para información referente a la profundidad mínima total del sistema, consulte el apartado de repercusión del sistema.



## Peso del sistema

kg/m <sup>2</sup>		La información acerca del peso es indicativa y sujeta a variaciones.
Solo Ellipse	4,8	



## Propiedades mecánicas

Las placas pueden soportar tanto cargas puntuales pequeñas, como cargas distribuidas. Para información sobre instalación de las placas con cierta pendiente o bien formación de huecos, ver la guía de instalación.

Aclaraciones: Ver requisitos funcionales, Propiedades mecánicas.



## CE

---

Los sistemas de techo Ecophon disponen de marcado CE, de acuerdo con la legislación de armonización europea EN13964:2014. Los productos de construcción con marcado CE están cubiertos por la declaración de Prestaciones (DdP) que permite a los clientes y usuarios comparar fácilmente el rendimiento de los productos disponibles en el mercado europeo.

## DIAGRAMA DE INSTALACIÓN (M428) PARA ECOPHON SOLO ELLIPSE

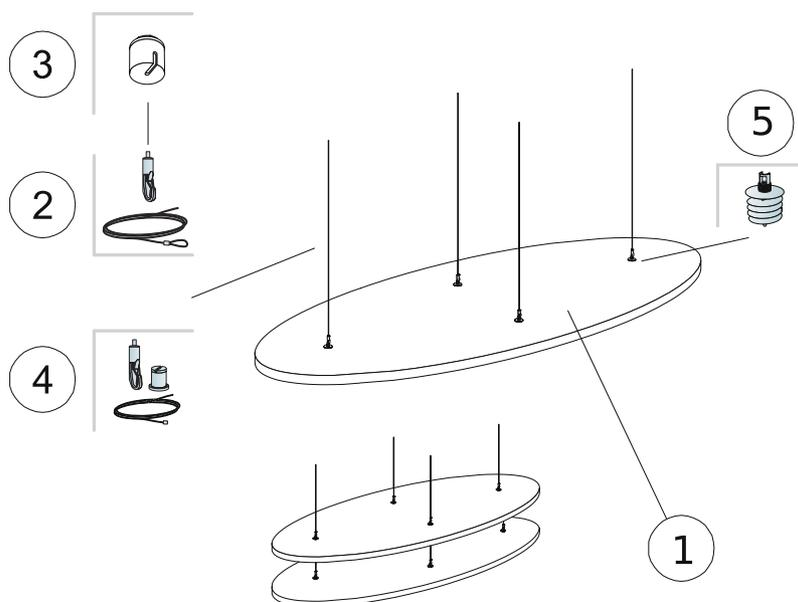

### REPERCUSION M2 (EXCLUYENDO DESPERDICIOS)

	<b>Formato, mm</b>
	<b>2400x1000</b>
1 Solo Elipse	1,89m <sup>2</sup> /panel
2 Connect Cable acero y cuelgue	4 /panel
3 Connect Embellecedor	4 /panel
4 Connect Kit Cable (Alt. 1. Opcional)	4 /panel
5 Connect Pieza helicoidal Solo (Alt. 1)	4 /panel
Δ Profundidad mínima total del sistema: 140 mm.	-
Para instalar Connect Pieza helicoidal Solo, use Connect Broca Pieza helicoidal	-

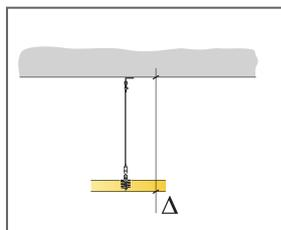

Ver cantidad especificada

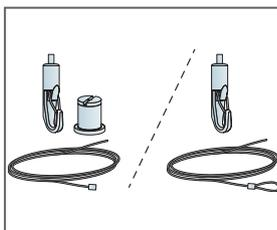

Dos tipos de solución de Cable de acero y cuelgue

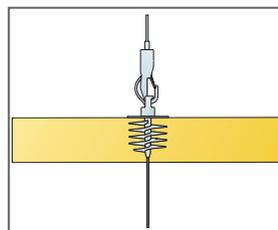

Los paneles se pueden descolgar creando distintas capas

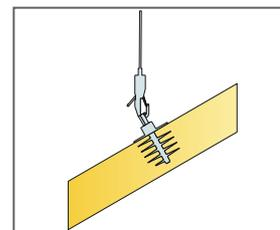

Los paneles se pueden instalar formando ángulos

# Ecophon Solo™ Triangle

Solo Triangle es una unidad en suspensión que ofrece posibilidades de diseño de alto nivel. Tres sistemas distintos de suspensión permiten crear diversos ángulos y capas. Muy indicada allí donde se deba respetar el tamaño de la estancia o no sea posible instalar un techo de pared a pared.



Chelamco Arena, Belgium

## RANGO DEL SISTEMA



Formato, mm	1039x1200
Fijación especial	•
Espesor (Gr)	40
Diagrama de instalación.	M297

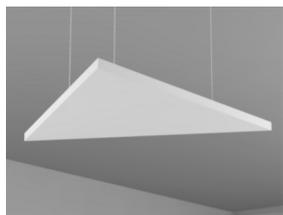

Suspensión con Connect Cable de acero y Connect Pieza helicoidal

## Acústica



Los valores del diagrama hacen referencia a mediciones tomadas sobre una única unidad independiente. Si las mediciones son tomadas en conjunto sobre un grupo de unidades distanciadas entre sí menos de 0,5m, el Aeq de cada unidad se verá ligeramente reducida.

### Absorción de sonido:

Basado en resultados de ensayo según norma EN ISO 354.

A<sub>eq</sub> Área de absorción equivalente por unidad (m<sup>2</sup> sabin)

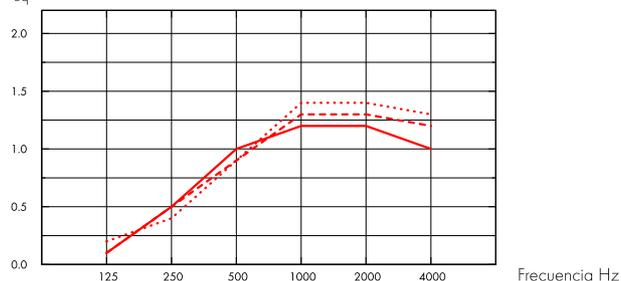

- Solo Triangle 1039x1200, 200 mm o.d.s.
  - - - Solo Triangle 1039x1200, 400 mm o.d.s.
  - ... Solo Triangle 1039x1200, 1000 mm o.d.s.
- o.d.s = g.t.s. = grosor total del sistema

Gr mm	g.t.s. mm	A <sub>eq</sub> Área de absorción equivalente por unidad (m <sup>2</sup> sabin)					
		125 Hz	250 Hz	500 Hz	1000 Hz	2000 Hz	4000 Hz
40	200	0.1	0.5	1.0	1.2	1.2	1.0
40	400	0.1	0.5	0.9	1.3	1.3	1.2
40	1000	0.2	0.4	0.9	1.4	1.4	1.3

## Calidad del aire interior



Certificado / Sello

Eurofins Indoor Air Comfort®

IAC Gold

Francesa VOC

A+



## Cradle to Cradle Certified®



Este producto cuenta con certificación Cradle to Cradle® nivel Bronce (versión 4.0).



## Material Saludable



Este producto cuenta con certificado C2C Certified Material Health Certificate™ nivel Silver (version 4.0). El certificado C2C Certified Material Health Certificate™ verifica que la composición de un producto es saludable y segura utilizando los requisitos de Materiales Seguros del Estándar de Productos Certificados Cradle-to-Cradle.



## Huella de carbono

kg CO <sub>2</sub> equiv/m <sup>2</sup>		Etapas de Ciclo de vida A1 a C4 del EPD en conformidad con ISO 14025 / EN 15804
Solo Freedom	8,41 (DAP familia Solo en conformidad con ISO 14025 / EN 15804)	



## Circularidad

Mínimo contenido reciclado post-consumo	57%
Reciclabilidad	Totalmente reciclable



## Seguridad contra incendios

País	Clase estándar de fuego	Clase	Núcleo de lana clasificado como incombustible de acuerdo con EN ISO 1182. Consulte las exigencias seguridad contra incendios.
Europa	EN 13501-1	A2-s1,d0	



## Resistencia a la humedad

Clase C, humedad relativa 95% y 30°C, de acuerdo con EN 13964:2014



## Apariencia Visual

White Frost, la muestra de color NCS más aproximada S 0500-N, reflexión de la luz 85%. Brillo < 1.



## Limpieza

Posible limpieza diaria con un paño y aspirador. Permitida la limpieza semanal con un trapo húmedo.



## Accesibilidad

Las placas son desmontables.



## Instalación

Instalado según diagrama de instalación, guías de instalación y detalles dwg. Para información referente a la profundidad mínima total del sistema, consulte el apartado de repercusión del sistema.



## Peso del sistema

kg/m <sup>2</sup>		La información acerca del peso es indicativa y sujeta a variaciones.
Solo Triangle	4,7	



## Propiedades mecánicas

Las placas pueden soportar tanto cargas puntuales pequeñas, como cargas distribuidas. Para información sobre instalación de las placas con cierta pendiente o bien formación de huecos, ver la guía de instalación.

Aclaraciones: Ver requisitos funcionales, Propiedades mecánicas.



## CE

---

Los sistemas de techo Ecophon disponen de marcado CE, de acuerdo con la legislación de armonización europea EN13964:2014. Los productos de construcción con marcado CE están cubiertos por la declaración de Prestaciones (DdP) que permite a los clientes y usuarios comparar fácilmente el rendimiento de los productos disponibles en el mercado europeo.

DIAGRAMA DE INSTALACIÓN (M297) PARA ECOPHON SOLO TRIANGLE

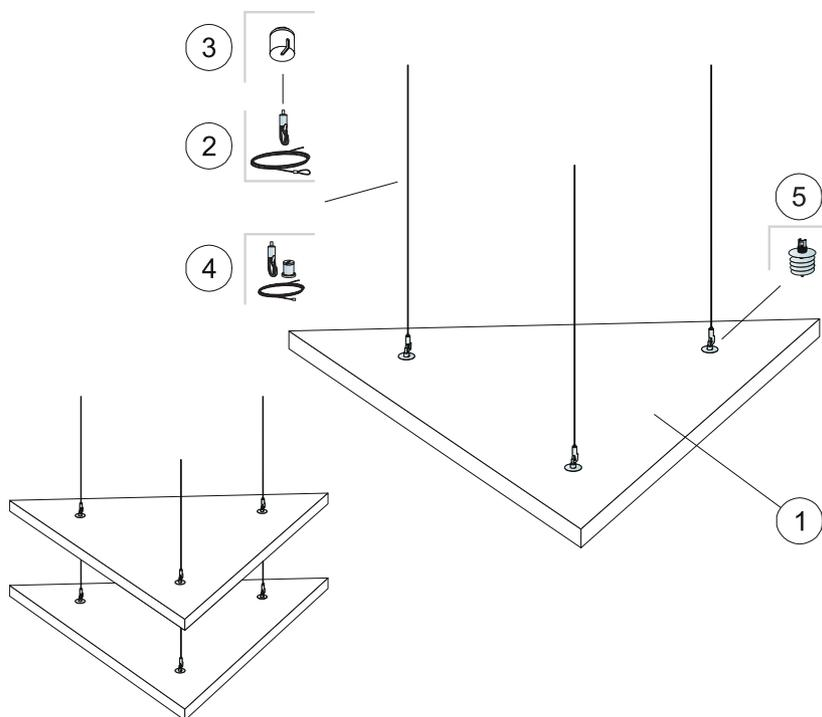

REPERCUSION M2 (EXCLUYENDO DESPERDICIOS)

		<b>Formato, mm</b>
		<b>1039x1200</b>
1	Solo Triangle	0,62m <sup>2</sup> /panel
2	Connect Cable de acero y pieza de cuelgue	3 /panel
3	Connect Embellecedor (Opcional)	3 /panel
4	Connect Kit Cable (Alt. 1. Opcional)	3 /panel
5	Connect Pieza helicoidal Solo	3 /panel
Δ Profundidad mínima total del sistema: 140 mm.		-
Para instalar Connect Pieza helicoidal Solo, use Connect Broca Pieza helicoidal		-

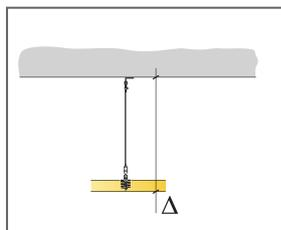

Ver cantidad especificada

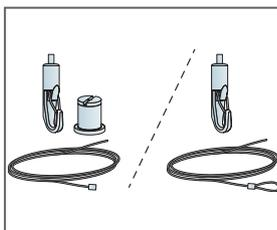

Dos tipos de solución de Cable de acero y cuelgue

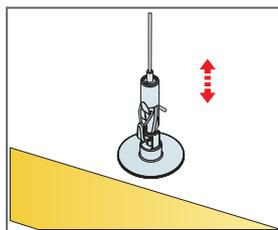

Suspensión fácilmente regulable con Connect Cable acero y cuelgue

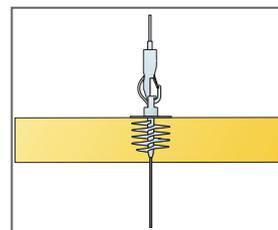

Los paneles se pueden descolgar creando distintas capas

# Ecophon Solo™ Pentagon

Solo Pentagon es una unidad en suspensión que ofrece posibilidades de diseño de alto nivel. Tres sistemas distintos de suspensión permiten crear diversos ángulos y capas. Muy indicada allí donde se deba respetar el tamaño de la estancia o no sea posible instalar un techo de pared a pared.



Ghelamco Arena, Belgium

## RANGO DEL SISTEMA



Formato, mm	1139x1198
Fijación especial	•
Espesor (Gr)	40
Diagrama de instalación.	M427



Solo Freedom



Suspensión con Connect Cable de acero y Connect Pieza helicoidal



## Acústica

Los valores del diagrama hacen referencia a mediciones tomadas sobre una única unidad independiente. Si las mediciones son tomadas en conjunto sobre un grupo de unidades distanciadas entre sí menos de 0,5m, el Aeq de cada unidad se verá ligeramente reducida.

### Absorción de sonido:

Basado en resultados de ensayo según norma EN ISO 354.

A<sub>eq</sub> Área de absorción equivalente por unidad (m<sup>2</sup> sabin)

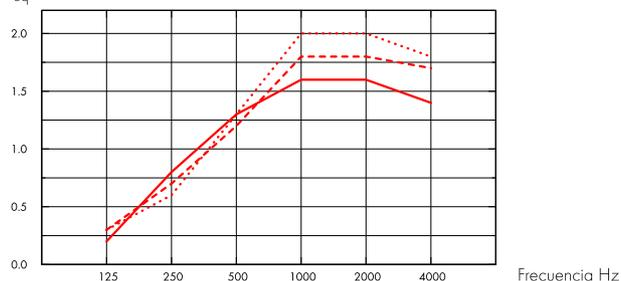

- Solo Pentagon 1139x1198, 200 mm o.d.s.
  - - - Solo Pentagon 1139x1198, 400 mm o.d.s.
  - ... Solo Pentagon 1139x1198, 1000 mm o.d.s.
- o.d.s = g.t.s. = grosor total del sistema

Gr mm	g.t.s. mm	A <sub>eq</sub> Área de absorción equivalente por unidad (m <sup>2</sup> sabin)					
		125 Hz	250 Hz	500 Hz	1000 Hz	2000 Hz	4000 Hz
40	200	0.2	0.8	1.3	1.6	1.6	1.4
40	400	0.3	0.7	1.2	1.8	1.8	1.7
40	1000	0.3	0.6	1.3	2.0	2.0	1.8



## Calidad del aire interior

Certificado / Sello

Eurofins Indoor Air Comfort®

IAC Gold

Francesa VOC

A+



## Cradle to Cradle Certified®



Este producto cuenta con certificación Cradle to Cradle® nivel Bronce (versión 4.0).



## Material Saludable



Este producto cuenta con certificado C2C Certified Material Health Certificate™ nivel Silver (version 4.0). El certificado C2C Certified Material Health Certificate™ verifica que la composición de un producto es saludable y segura utilizando los requisitos de Materiales Seguros del Estándar de Productos Certificados Cradle-to-Cradle.



## Huella de carbono

kg CO <sub>2</sub> equiv/m <sup>2</sup>		Etapas de Ciclo de vida A1 a C4 del EPD en conformidad con ISO 14025 / EN 15804
Solo Freedom	8,41 (DAP familia Solo en conformidad con ISO 14025 / EN 15804)	



## Circularidad

Mínimo contenido reciclado post-consumo	57%
Reciclabilidad	Totalmente reciclable



## Seguridad contra incendios

País	Clase estándar de fuego	Clase	Núcleo de lana clasificado como incombustible de acuerdo con EN ISO 1182. Consulte las exigencias seguridad contra incendios.
Europa	EN 13501-1	A2-s1,d0	



## Resistencia a la humedad

Clase C, humedad relativa 95% y 30°C, de acuerdo con EN 13964:2014



## Apariencia Visual

White Frost, la muestra de color NCS más aproximada S 0500-N, reflexión de la luz 85%. Brillo < 1.



## Limpieza

Posible limpieza diaria con un paño y aspirador. Permitida la limpieza semanal con un trapo húmedo.



## Accesibilidad

Las placas son desmontables.



## Instalación

Instalado según diagrama de instalación, guías de instalación y detalles dwg. Para información referente a la profundidad mínima total del sistema, consulte el apartado de repercusión del sistema.



## Peso del sistema

kg/m <sup>2</sup>		La información acerca del peso es indicativa y sujeta a variaciones.
Solo Pentagon	4,7	



## Propiedades mecánicas

Las placas pueden soportar tanto cargas puntuales pequeñas, como cargas distribuidas. Para información sobre instalación de las placas con cierta pendiente o bien formación de huecos, ver la guía de instalación.

Aclaraciones: Ver requisitos funcionales, Propiedades mecánicas.



## CE

---

Los sistemas de techo Ecophon disponen de marcado CE, de acuerdo con la legislación de armonización europea EN13964:2014. Los productos de construcción con marcado CE están cubiertos por la declaración de Prestaciones (DdP) que permite a los clientes y usuarios comparar fácilmente el rendimiento de los productos disponibles en el mercado europeo.

## DIAGRAMA DE INSTALACIÓN (M427) PARA ECOPHON SOLO PENTAGON

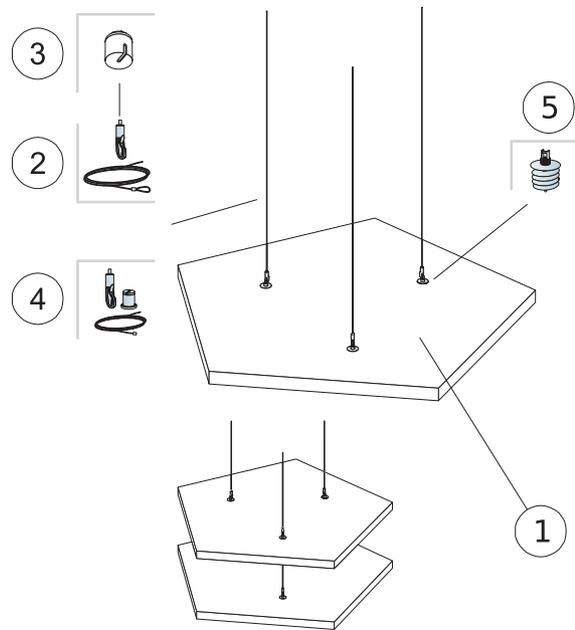

### REPERCUSION M2 (EXCLUYENDO DESPERDICIOS)

		<b>Formato, mm</b>
		<b>1139x1198</b>
1	Solo Pentagon	0,94m <sup>2</sup> /panel
2	Connect Cable acero y cuelgue (Alt. 1)	3 /panel
3	Connect Embellecedor	3 /panel
4	Connect Kit Cable (Alt. 1. Opcional)	3 /panel
5	Connect Pieza helicoidal Solo (Alt. 1)	3 /panel
Δ Profundidad mínima total del sistema: 140 mm.		-
Para instalar Connect Pieza helicoidal Solo, use Connect Broca Pieza helicoidal		-

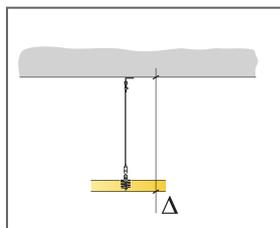

Ver cantidad especificada

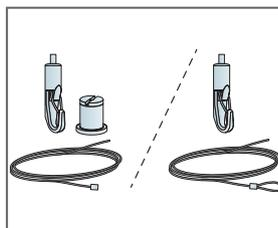

Dos tipos de solución de Cable de acero y cuelgue

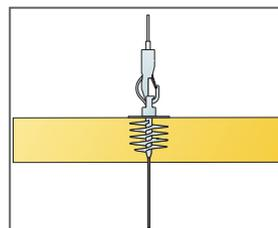

Los paneles se pueden descolgar creando distintas capas

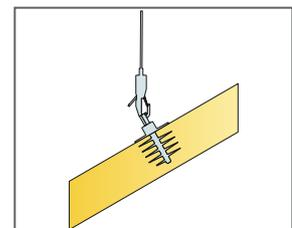

Los paneles se pueden instalar formando ángulos

# Ecophon Solo™ Hexagon

Solo Hexagon es una unidad en suspensión que ofrece posibilidades de diseño de alto nivel. Tres sistemas distintos de suspensión permiten crear diversos ángulos y capas. Muy indicada allí donde se deba respetar el tamaño de la estancia o no sea posible instalar un techo de pared a pared.



Chelancio Arena, Belgium

## RANGO DEL SISTEMA



Formato, mm	1040x1200
Fijación especial	•
Espesor (Gr)	40
Diagrama de instalación.	M426

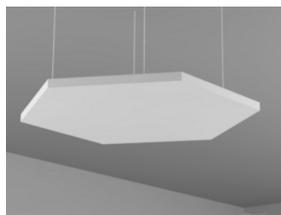

Suspensión con Connect Cable de acero y Connect Pieza helicoidal

## Acústica



Los valores del diagrama hacen referencia a mediciones tomadas sobre una única unidad independiente. Si las mediciones son tomadas en conjunto sobre un grupo de unidades distanciadas entre sí menos de 0,5m, el Aeq de cada unidad se verá ligeramente reducida.

### Absorción de sonido:

Basado en resultados de ensayo según norma EN ISO 354.

A<sub>eq</sub> Área de absorción equivalente por unidad (m<sup>2</sup> sabin)

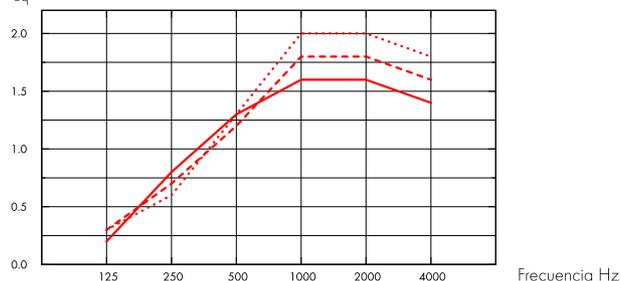

- Solo Hexagon 1040x1200, 200 mm o.d.s.
  - - - Solo Hexagon 1040x1200, 400 mm o.d.s.
  - ... Solo Hexagon 1040x1200, 1000 mm o.d.s.
- o.d.s = g.t.s. = grosor total del sistema

Gr mm	g.t.s. mm	A <sub>eq</sub> Área de absorción equivalente por unidad (m <sup>2</sup> sabin)					
		125 Hz	250 Hz	500 Hz	1000 Hz	2000 Hz	4000 Hz
40	200	0.2	0.8	1.3	1.6	1.6	1.4
40	400	0.3	0.7	1.2	1.8	1.8	1.6
40	1000	0.3	0.6	1.3	2.0	2.0	1.8

## Calidad del aire interior



Certificado / Sello

Eurofins Indoor Air Comfort®

IAC Gold

Francesa VOC

A+



## Cradle to Cradle Certified®



Este producto cuenta con certificación Cradle to Cradle® nivel Bronce (versión 4.0).



## Material Saludable



Este producto cuenta con certificado C2C Certified Material Health Certificate™ nivel Silver (version 4.0). El certificado C2C Certified Material Health Certificate™ verifica que la composición de un producto es saludable y segura utilizando los requisitos de Materiales Seguros del Estándar de Productos Certificados Cradle-to-Cradle.



## Huella de carbono

	kg CO <sub>2</sub> equiv/m <sup>2</sup>
Solo Freedom	8,41 (DAP familia Solo en conformidad con ISO 14025 / EN 15804)

Etapas de Ciclo de vida A1 a C4 del EPD en conformidad con ISO 14025 / EN 15804



## Circularidad

Mínimo contenido reciclado post-consumo	57%
Reciclabilidad	Totalmente reciclable



## Seguridad contra incendios

País	Clase estándar de fuego	Clase
Europa	EN 13501-1	A2-s1,d0

Núcleo de lana clasificado como incombustible de acuerdo con EN ISO 1182. Consulte las exigencias seguridad contra incendios.



## Resistencia a la humedad

Clase C, humedad relativa 95% y 30°C, de acuerdo con EN 13964:2014



## Apariencia Visual

White Frost, la muestra de color NCS más aproximada S 0500-N, reflexión de la luz 85%. Brillo < 1.



## Limpieza

Posible limpieza diaria con un paño y aspirador. Permitida la limpieza semanal con un trapo húmedo.



## Accesibilidad

Las placas son desmontables.



## Instalación

Instalado según diagrama de instalación, guías de instalación y detalles dwg. Para información referente a la profundidad mínima total del sistema, consulte el apartado de repercusión del sistema.



## Peso del sistema

	kg/m <sup>2</sup>
Solo Hexagon	4,7

La información acerca del peso es indicativa y sujeta a variaciones.



## Propiedades mecánicas

Las placas pueden soportar tanto cargas puntuales pequeñas, como cargas distribuidas. Para información sobre instalación de las placas con cierta pendiente o bien formación de huecos, ver la guía de instalación.

Aclaraciones: Ver requisitos funcionales, Propiedades mecánicas.



## CE

---

Los sistemas de techo Ecophon disponen de marcado CE, de acuerdo con la legislación de armonización europea EN13964:2014. Los productos de construcción con marcado CE están cubiertos por la declaración de Prestaciones (DdP) que permite a los clientes y usuarios comparar fácilmente el rendimiento de los productos disponibles en el mercado europeo.

## DIAGRAMA DE INSTALACIÓN (M426) PARA ECOPHON SOLO HEXAGON

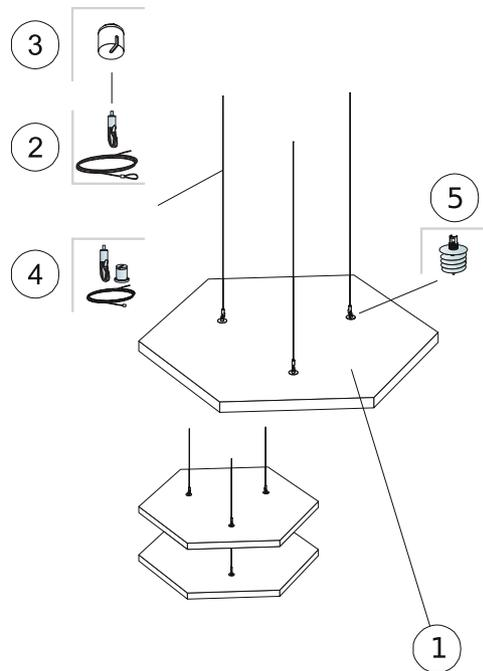

### REPERCUSION M2 (EXCLUYENDO DESPERDICIOS)

		<b>Formato, mm</b>
		<b>1040x1200</b>
1	Solo Hexagon	0,94m <sup>2</sup> /panel
2	Connect Cable acero y cuelgue (Alt. 1)	3 /panel
3	Connect Embellecedor (Alt 1. Opcional)	3 /panel
4	Connect Kit Cable (Alt 1. Opcional)	3 /panel
5	Connect Pieza helicoidal Solo (Alt. 1)	3 /panel
Δ Profundidad mínima total del sistema: 140 mm.		-
Para instalar Connect Pieza helicoidal Solo, use Connect Broca Pieza helicoidal		-

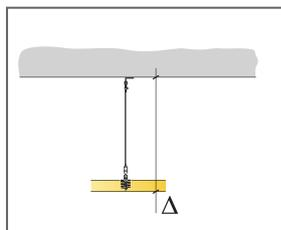

Ver cantidad especificada

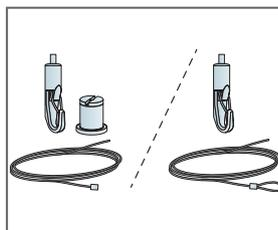

Dos tipos de solución de Cable de acero y cuelgue

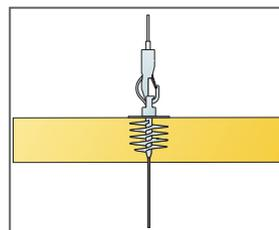

Los paneles se pueden descolgar creando distintas capas

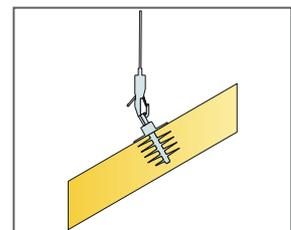

Los paneles se pueden instalar formando ángulos

# Ecophon Solo™ Baffle

Solo Baffle es una instalación vertical de placas no enmarcadas. Solo Baffle se puede utilizar para crear líneas bien definidas, y está disponible en distintos tamaños y una amplia gama de colores. Las placas se utilizan principalmente cuando la luz natural penetra a través de un tragaluz.

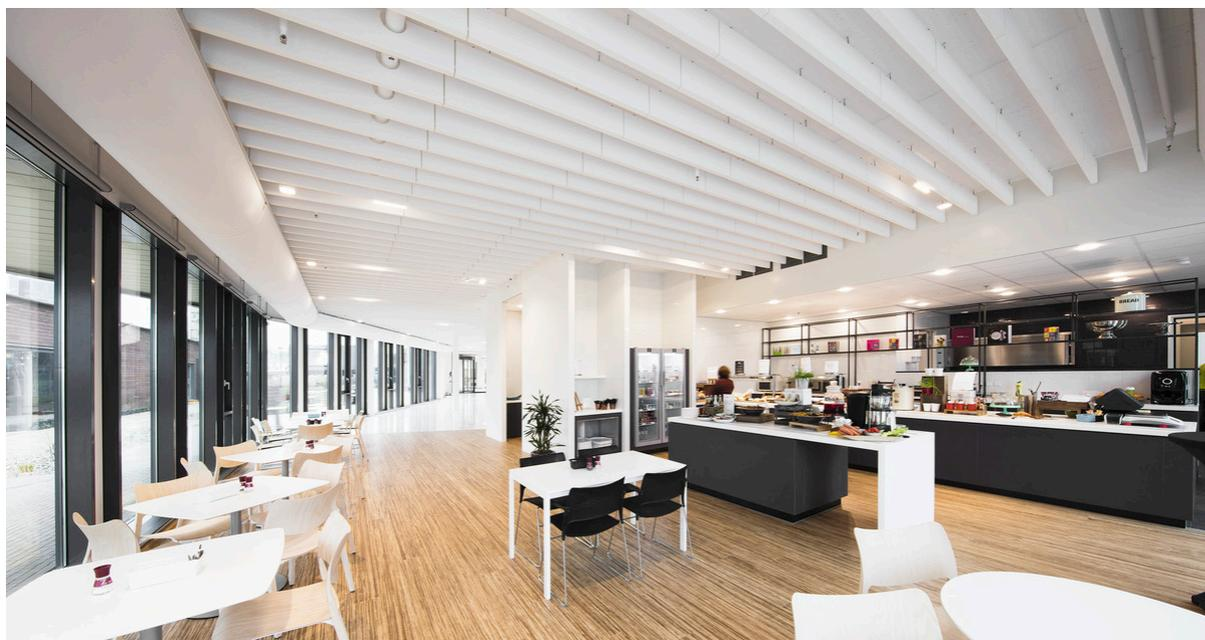

Plantionics, Hoofddorp, Netherlands

## RANGO DEL SISTEMA

Formato, mm	1200x200	1200x300	1200x600	1800x200	1800x300	1800x600
Fijación especial	•	•	•	•	•	•
Espesor (Gr)	40	40	40	40	40	40
Diagrama de instalación:	M414, M491, M563, M580	M414, M491, M563, M580	M414, M491, M563, M580	M414, M491, M563, M580	M414, M491, M563, M580	M414, M491, M563, M580

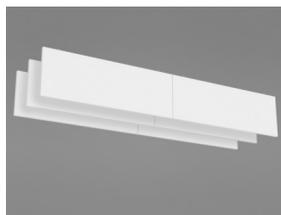

Solo Baffle



Solo Baffle/anchor



Instalación Solo Baffle/anchor

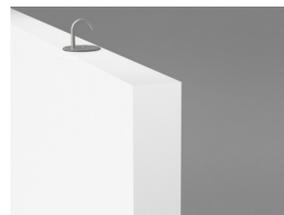

Solo Baffle/hook



## Acústica

---

## Absorción de sonido:

Resultados de ensayo según EN ISO 354:2003. NOTA: Los resultados mostrados no se pueden comparar con los resultados obtenidos en base a versiones anteriores de la norma debido a modificaciones en el método de ensayo. Clasificación según EN ISO 11654, y evaluación de valores de Coeficiente de Reducción de Ruido (NRC) y Media de Absorción del Sonido (SAA) según ASTM C 423.

$\alpha_p$ , Coeficiente práctico de absorción de sonido

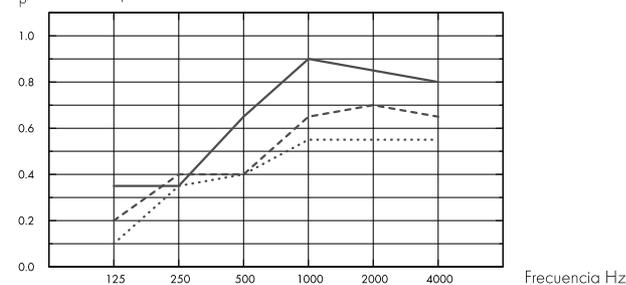

- .... Solo Baffle 1200/1800x200, spacing 600mm, direct mounting
  - Solo Baffle 1200/1800x300, spacing 600mm, direct mounting
  - Solo Baffle 1200/1800x600, spacing 600mm, direct mounting
- o.d.s = g.t.s. = grosor total del sistema

$A_{eq}$ , Área de absorción equivalente por unidad ( $m^2$  sabin)

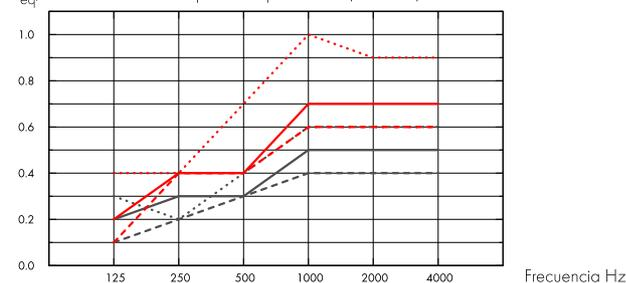

- Solo Baffle 1200x200
  - Solo Baffle 1200x300
  - .... Solo Baffle 1200x600
  - Solo Baffle 1800x200
  - Solo Baffle 1800x300
  - .... Solo Baffle 1800x600
- o.d.s = g.t.s. = grosor total del sistema

	Gr mm	g.t.s. mm	$\alpha_p$ , Coeficiente práctico de absorción de sonido						$\alpha_w$
			125 Hz	250 Hz	500 Hz	1000 Hz	2000 Hz	4000 Hz	
c600	40	200	0.10	0.35	0.40	0.55	0.55	0.55	0.50
c600	40	300	0.20	0.40	0.40	0.65	0.70	0.65	0.50
c600	40	600	0.35	0.35	0.65	0.90	0.85	0.80	0.65

	Gr mm	g.t.s. mm	$A_{eq}$ , Área de absorción equivalente por unidad ( $m^2$ sabin)					
			125 Hz	250 Hz	500 Hz	1000 Hz	2000 Hz	4000 Hz
1200x200 c600	40	200	0.1	0.2	0.3	0.4	0.4	0.4
1200x300 c600	40	300	0.2	0.3	0.3	0.5	0.5	0.5
1200x600 c600	40	600	0.3	0.2	0.4	0.6	0.6	0.6
1800x200 c600	40	200	0.1	0.4	0.4	0.6	0.6	0.6
1800x300 c600	40	300	0.2	0.4	0.4	0.7	0.7	0.7
1800x600 c600	40	600	0.4	0.4	0.7	1.0	0.9	0.9

	Gr mm	g.t.s. mm	NRC	SAA
c200	40	200	0.65	0.65
c400	40	200	0.50	0.51
c600	40	200	0.45	0.43
c800	40	200	0.40	0.37
c200	40	300	0.70	0.71
c400	40	300	0.60	0.61

c600	40	300	0.55	0.53
c800	40	300	0.45	0.46
c200	40	600	0.80	0.82
c400	40	600	0.75	0.74
c600	40	600	0.70	0.67
c800	40	600	0.60	0.60



### Calidad del aire interior

Certificado / Sello

Eurofins Indoor Air Comfort®

IAC Gold

Francesa VOC

A+



### Cradle to Cradle Certified®



Este producto cuenta con certificación Cradle to Cradle® nivel Bronce (versión 4.0).



### Material Saludable



Este producto cuenta con certificado C2C Certified Material Health Certificate™ nivel Silver (version 4.0). El certificado C2C Certified Material Health Certificate™ verifica que la composición de un producto es saludable y segura utilizando los requisitos de Materiales Seguros del Estándar de Productos Certificados Cradle-to-Cradle.



### Huella de carbono

	kg CO <sub>2</sub> equiv/m <sup>2</sup>
Solo Baffle & Solo Baffle Wall	10,11

Etapas de Ciclo de vida A1 a C4 del EPD en conformidad con ISO 14025 / EN 15804



### Circularidad

Mínimo contenido reciclado post-consumo	57%
Reciclabilidad	Totalmente reciclable



### Seguridad contra incendios

País	Clase estándar de fuego	Clase
Europa	EN 13501-1	A2-s1,d0

Núcleo de lana clasificado como incombustible de acuerdo con EN ISO 1182. Consulte las exigencias seguridad contra incendios.



### Resistencia a la humedad

Clase C, humedad relativa 95% y 30°C, de acuerdo con EN 13964:2014



### Apariencia Visual

White Frost, la muestra de color NCS más aproximada S 0500-N, reflexión de la luz 85%. Brillo < 1.



## Limpieza

Posible limpieza diaria con un paño y aspirador. Permitida la limpieza semanal con un trapo húmedo.



## Accesibilidad

Las placas son desmontables.



## Instalación

Instalado según diagrama de instalación, guías de instalación y detalles dwg. Para información referente a la profundidad mínima total del sistema, consulte el apartado de repercusión del sistema.



## Peso del sistema

	kg/m <sup>2</sup>	
Solo Baffle	4,6	La información acerca del peso es indicativa y sujeta a variaciones.



## Propiedades mecánicas

La carga adicional se debe fijar al forjado.



## CE

Los sistemas de techo Ecophon disponen de marcado CE, de acuerdo con la legislación de armonización europea EN13964:2014. Los productos de construcción con marcado CE están cubiertos por la declaración de Prestaciones (DdP) que permite a los clientes y usuarios comparar fácilmente el rendimiento de los productos disponibles en el mercado europeo.

## DIAGRAMA DE INSTALACIÓN (M414) PARA ECOPHON SOLO BAFFLE / ANCHOR

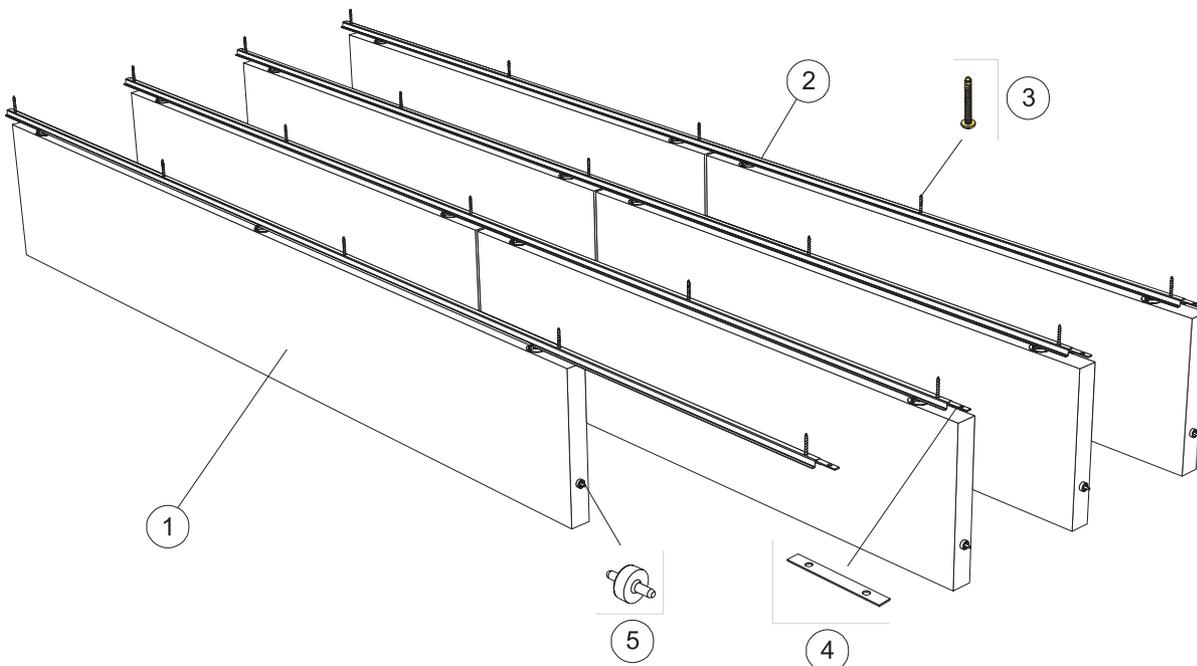

© Saint-Gobain Ecophon AB

### REPERCUSION M2 (EXCLUYENDO DESPERDICIOS)

	Formato, mm					
	1200x200	1200x300	1200x600	1800x200	1800x300	1800x600
1 Solo Baffle/anchor, instalado a ejes cada 300 mm	2,8/m <sup>2</sup>	2,8/m <sup>2</sup>	2,8/m <sup>2</sup>	1,9/m <sup>2</sup>	1,9/m <sup>2</sup>	1,9/m <sup>2</sup>
2 Connect Perfil omega p/Baffle, instalado cada 300 mm.	3,3m/m <sup>2</sup>	3,3m/m <sup>2</sup>	3,3m/m <sup>2</sup>	3,3m/m <sup>2</sup>	3,3m/m <sup>2</sup>	3,3m/m <sup>2</sup>
3 Connect Tornillo hormigón, fijado cada 1200 mm.	2,8/m <sup>2</sup>	2,8/m <sup>2</sup>	2,8/m <sup>2</sup>	2,8/m <sup>2</sup>	2,8/m <sup>2</sup>	2,8/m <sup>2</sup>
4 Connect Empalme perfil Baffle, instalado cada 2400 mm.	1,4/m <sup>2</sup>	1,4/m <sup>2</sup>	1,4/m <sup>2</sup>	1,4/m <sup>2</sup>	1,4/m <sup>2</sup>	1,4/m <sup>2</sup>
5 Connect Separador Baffles, instalado cada 1200/1800 mm.	2,8/m <sup>2</sup>	2,8/m <sup>2</sup>	2,8/m <sup>2</sup>	1,9/m <sup>2</sup>	1,9/m <sup>2</sup>	1,9/m <sup>2</sup>

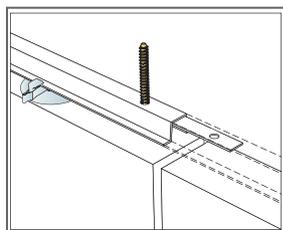

Fijación de Connect Pieza de empalme p/perfil Baffle

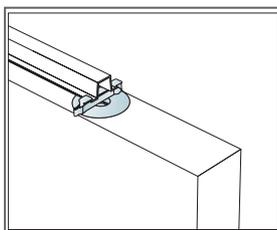

Los baffles se aseguran con clips

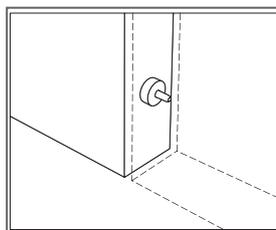

Connect Pieza de separación para fijar los paneles en la posición correcta

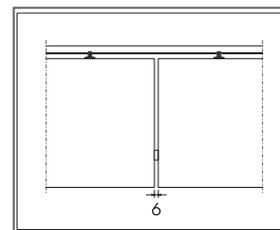

Con Connect Pieza de separación se crea una junta de 6 mm entre baffles

## DIAGRAMA DE INSTALACIÓN (M491) PARA ECOPHON SOLO BAFFLE / HOOK

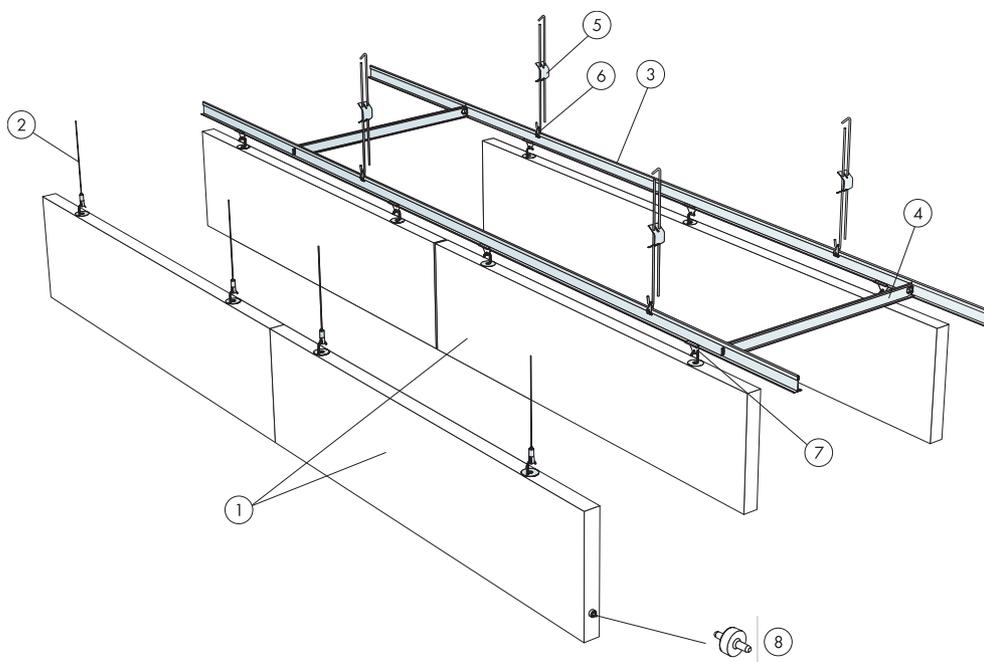

© Saint-Gobain Ecophon AB

### REPERCUSION M2 (EXCLUYENDO DESPERDICIOS)

	Formato, mm					
	1200x200	1200x300	1200x600	1800x200	1800x300	1800x600
1 Solo Baffle/hook, instalado a ejes cada 600mm	1,4/m <sup>2</sup>	1,4/m <sup>2</sup>	1,4/m <sup>2</sup>	0,9/m <sup>2</sup>	0,9/m <sup>2</sup>	0,9/m <sup>2</sup>
2 Connect Cable acero y cuelgue	2 /panel	2 /panel	2 /panel	3 /panel	3 /panel	3 /panel
3 Connect T24 Perfil primario, instalado a ejes cada 600mm [Alt. 2]	1,7m/m <sup>2</sup>	1,7m/m <sup>2</sup>	1,7m/m <sup>2</sup>	1,7m/m <sup>2</sup>	1,7m/m <sup>2</sup>	1,7m/m <sup>2</sup>
4 Connect T24 Perfil secundario, L=600mm, instalado a ejes cada 1800 mm [Alt. 2]	0,6m/m <sup>2</sup>	0,6m/m <sup>2</sup>	0,6m/m <sup>2</sup>	0,6m/m <sup>2</sup>	0,6m/m <sup>2</sup>	0,6m/m <sup>2</sup>
5 Connect Varilla regulable	1,4/m <sup>2</sup>	1,4/m <sup>2</sup>	1,4/m <sup>2</sup>	1,4/m <sup>2</sup>	1,4/m <sup>2</sup>	1,4/m <sup>2</sup>
6 Connect Clip de cuelgue [Alt. 2]	1,4/m <sup>2</sup>	1,4/m <sup>2</sup>	1,4/m <sup>2</sup>	1,4/m <sup>2</sup>	1,4/m <sup>2</sup>	1,4/m <sup>2</sup>
7 Connect Percha Baffle clip [Alt. 2]	2,8/m <sup>2</sup>	2,8/m <sup>2</sup>	2,8/m <sup>2</sup>	2,8/m <sup>2</sup>	2,8/m <sup>2</sup>	2,8/m <sup>2</sup>
8 Connect Separador Baffles, instalado cada 1200 mm.	2,8/m <sup>2</sup>	2,8/m <sup>2</sup>	2,8/m <sup>2</sup>	0,9/m <sup>2</sup>	0,9/m <sup>2</sup>	0,9/m <sup>2</sup>

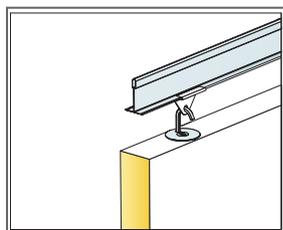

Detalle del sistema de suspensión

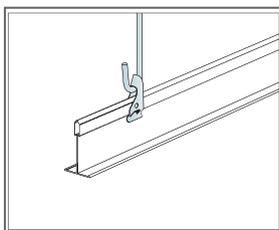

Suspension con varilla y Clip de cuelgue

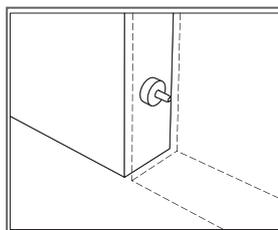

Connect Pieza de separación para fijar los paneles en la posición correcta

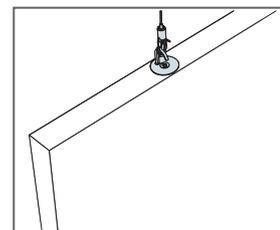

Suspensión con Connect Cable de acero y pieza de cuelgue

## INSTALLATION DIAGRAM (M563) FOR ECOPHON SOLO BAFFLE/ANCHOR

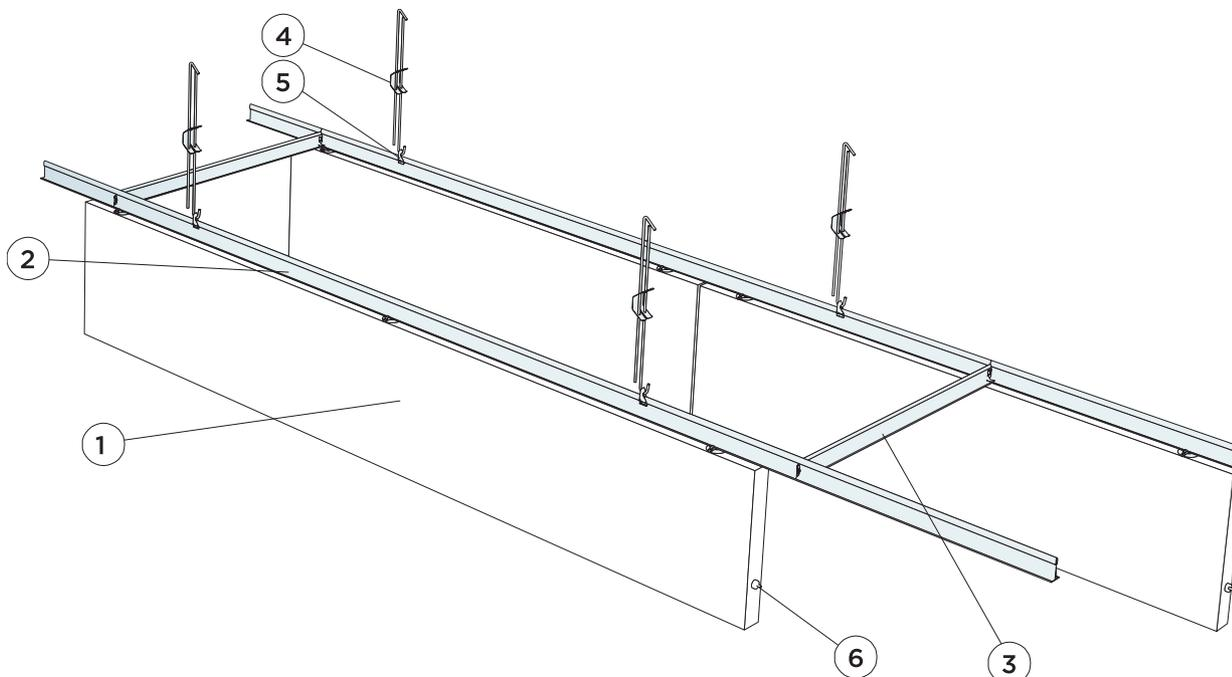

© Saint-Gobain Ecophon AB

### REPERCUSION M2 (EXCLUYENDO DESPERDICIOS)

	Formato, mm					
	1200x200	1200x300	1200x600	1800x200	1800x300	1800x600
1 Solo Baffle/anchor, instalado a ejes cada 600 mm	1,4/m <sup>2</sup>	1,4/m <sup>2</sup>	1,4/m <sup>2</sup>	0,9/m <sup>2</sup>	0,9/m <sup>2</sup>	0,9/m <sup>2</sup>
2 Connect T24 Perfil primaria, instalado a ejes cada 600mm [Alt. 2]	1,7m/m <sup>2</sup>	1,7m/m <sup>2</sup>	1,7m/m <sup>2</sup>	1,7m/m <sup>2</sup>	1,7m/m <sup>2</sup>	1,7m/m <sup>2</sup>
3 Connect T24 Perfil secundario, L=600mm, instalado a ejes cada 1800 mm [Alt. 2]	0,6m/m <sup>2</sup>	0,6m/m <sup>2</sup>	0,6m/m <sup>2</sup>	0,6m/m <sup>2</sup>	0,6m/m <sup>2</sup>	0,6m/m <sup>2</sup>
4 Connect Varilla regulable	1,4/m <sup>2</sup>	1,4/m <sup>2</sup>	1,4/m <sup>2</sup>	1,4/m <sup>2</sup>	1,4/m <sup>2</sup>	1,4/m <sup>2</sup>
5	-	-	0,7/m <sup>2</sup>	-	-	-
6 Connect Separador Baffles, instalado cada 1200 mm.	2,8/m <sup>2</sup>	2,8/m <sup>2</sup>	2,8/m <sup>2</sup>	0,9/m <sup>2</sup>	0,9/m <sup>2</sup>	0,9/m <sup>2</sup>

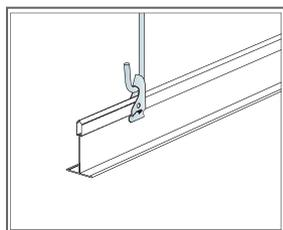

Suspension con varilla y Clip de cuelgue

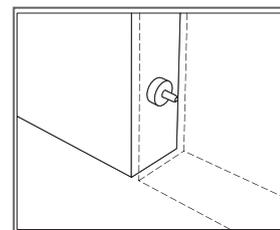

Connect Pieza de separación para fijar los paneles en la posición correcta

## INSTALLATION DIAGRAM (M580) FOR ECOPHON SOLO BAFFLE/HOOK

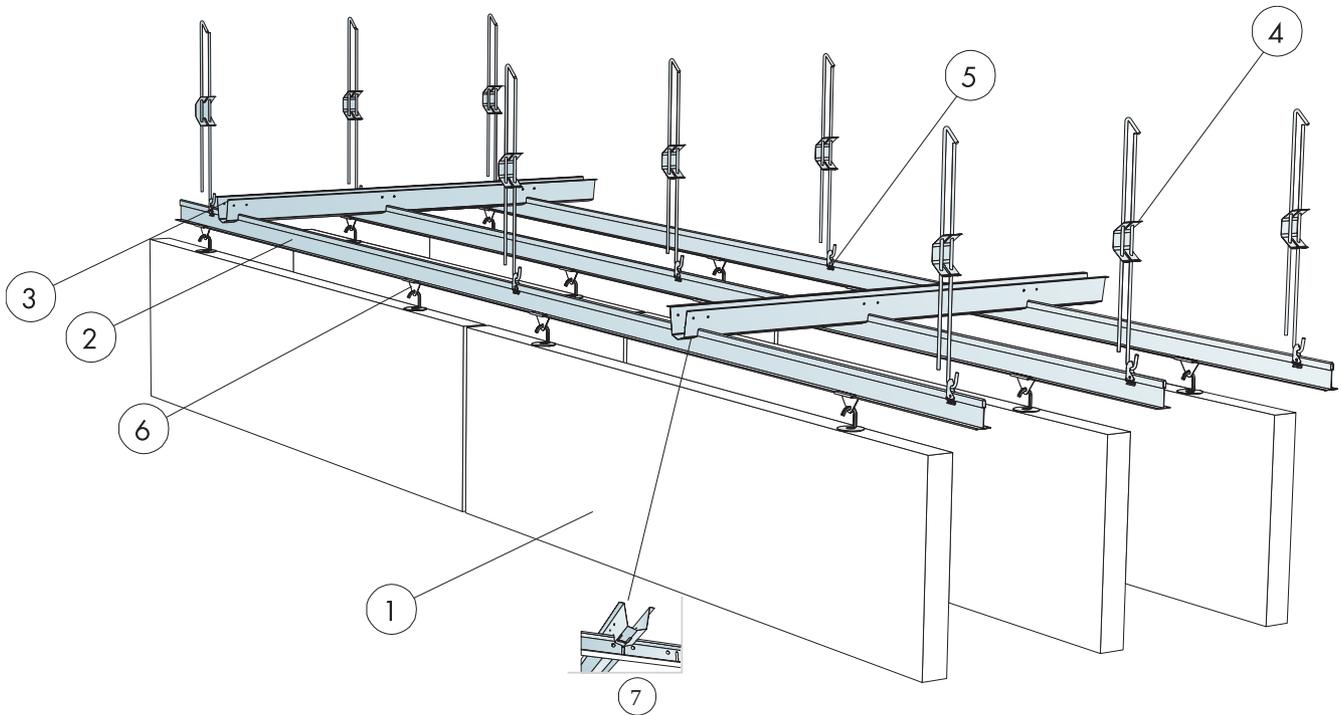

### REPERCUSION M2 (EXCLUYENDO DESPERDICIOS)

	Formato, mm					
	1200x200	1200x300	1200x600	1800x200	1800x300	1800x600
1 Solo Baffle/hook, instalado a ejes cada 600mm	1,4/m <sup>2</sup>	1,4/m <sup>2</sup>	1,4/m <sup>2</sup>	1,9/m <sup>2</sup>	1,9/m <sup>2</sup>	1,9/m <sup>2</sup>
2 Connect Perfil primario T24 HD (negro, gris)/ PL (solo blanco), instalado a ejes cada 600mm	-	-	-	-	-	1,7m/m <sup>2</sup>
3 Connect Galga de acero galvanizado	-	-	como se requiera	-	-	como se requiera
4 Connect Varilla regulable	1,4/m <sup>2</sup>	1,4/m <sup>2</sup>	1,4/m <sup>2</sup>	1,4/m <sup>2</sup>	1,4/m <sup>2</sup>	1,4/m <sup>2</sup>
5	-	-	0,7/m <sup>2</sup>	-	-	-
6 Connect Percha Baffle clip (Alt. 2)	2,8/m <sup>2</sup>	2,8/m <sup>2</sup>	2,8/m <sup>2</sup>	2,8/m <sup>2</sup>	2,8/m <sup>2</sup>	2,8/m <sup>2</sup>
7	-	-	1,1/m <sup>2</sup>	-	-	1,1/m <sup>2</sup>
	-	-	-	-	-	-

# Ecophon Solo™ Baffle Wave

Solo Baffle Wave es una instalación vertical de planchas no enmarcadas. Sus planchas onduladas dan a la estancia un estilo especial, y permiten crear diseños a través de formas y colores. Las planchas se utilizan principalmente cuando la luz natural penetra a través de un tragaluz.



Kurikka Campus, Kurikka, Finland

## RANGO DEL SISTEMA



Formato, mm	1800x300	1800x600
Fijación especial	•	•
Espesor (Gr)	40	40
Diagrama de instalación.	M495, M419	M495, M419

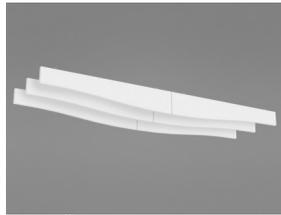

Solo Baffle Wave



Solo Baffle Wave/anchor



Instalación Solo Baffle Wave/anchor



Solo Baffle Wave/hook

## Acústica



### Absorción de sonido:

Resultados de ensayo según EN ISO 354:2003. NOTA: Los resultados mostrados no se pueden comparar con los resultados obtenidos en base a versiones anteriores de la norma debido a modificaciones en el método de ensayo. Clasificación según EN ISO 11654, y evaluación de valores de Coeficiente de Reducción de Ruido (NRC) y Media de Absorción del Sonido (SAA) según ASTM C 423.

$\alpha_p$ , Coeficiente práctico de absorción de sonido

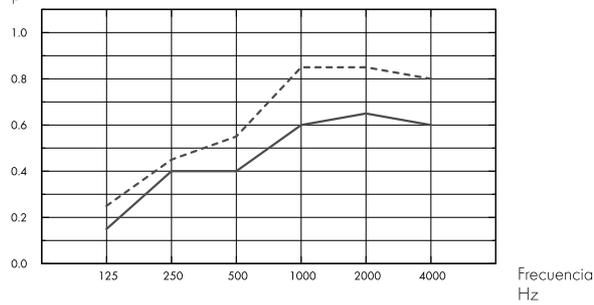

— Solo Baffle Wave 1800x300/200, spacing 600, direct mounting

--- Solo Baffle Wave 1800x600/300, spacing 600, direct mounting

o.d.s = g.t.s. = grosor total del sistema

$A_{eq}$ , Área de absorción equivalente por unidad ( $m^2$  sabin)

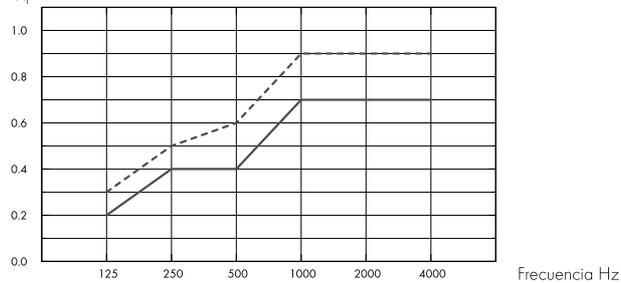

— Solo Baffle Wave 1800x300/200

--- Solo Baffle Wave 1800x600/300

o.d.s = g.t.s. = grosor total del sistema

	Gr mm	g.t.s. mm	$\alpha_p$ , Coeficiente práctico de absorción de sonido						$\alpha_w$
			125 Hz	250 Hz	500 Hz	1000 Hz	2000 Hz	4000 Hz	
c600	40	300	0.15	0.40	0.40	0.60	0.65	0.60	0.50
c600	40	600	0.25	0.45	0.55	0.85	0.85	0.80	0.65

	Gr mm	g.t.s. mm	$A_{eq}$ , Área de absorción equivalente por unidad ( $m^2$ sabin)					
			125 Hz	250 Hz	500 Hz	1000 Hz	2000 Hz	4000 Hz
c600	40	300	0.2	0.4	0.4	0.7	0.7	0.7
c600	40	600	0.3	0.5	0.6	0.9	0.9	0.9

	Gr mm	g.t.s. mm	NRC	SAA
c600	40	300	0.50	0.52
c600	40	600	0.70	0.68



## Calidad del aire interior

Certificado / Sello	
Eurofins Indoor Air Comfort®	IAC Gold
Francesa VOC	A+



## Cradle to Cradle Certified®



Este producto cuenta con certificación Cradle to Cradle® nivel Bronce (versión 4.0).



## Material Saludable



Este producto cuenta con certificado C2C Certified Material Health Certificate™ nivel Silver (version 4.0). El certificado C2C Certified Material Health Certificate™ verifica que la composición de un producto es saludable y segura utilizando los requisitos de Materiales Seguros del Estándar de Productos Certificados Cradle-to-Cradle.



## Huella de carbono

kg CO <sub>2</sub> equiv/m <sup>2</sup>	
Solo Baffle Wave	11,07

Etapas de Ciclo de vida A1 a C4 del EPD en conformidad con ISO 14025 / EN 15804



## Circularidad

Mínimo contenido reciclado post-consumo	57%
Reciclabilidad	Totalmente reciclable



## Seguridad contra incendios

País	Clase estándar de fuego	Clase
Europa	EN 13501-1	A2-s1,d0

Núcleo de lana clasificado como incombustible de acuerdo con EN ISO 1182. Consulte las exigencias seguridad contra incendios.



## Resistencia a la humedad

Clase C, humedad relativa 95% y 30°C, de acuerdo con EN 13964:2014



## Apariencia Visual

White Frost, la muestra de color NCS más aproximada S 0500-N, reflexión de la luz 85%. Brillo < 1.



## Limpieza

Posible limpieza diaria con un paño y aspirador. Permitida la limpieza semanal con un trapo húmedo.



## Accesibilidad

Las placas son desmontables.



## Instalación

---

Instalado según diagrama de instalación, guías de instalación y detalles dwg. Para información referente a la profundidad mínima total del sistema, consulte el apartado de repercusión del sistema.



## Peso del sistema

---

	kg/m <sup>2</sup>	
Solo Baffle	4,6	La información acerca del peso es indicativa y sujeta a variaciones.



## Propiedades mecánicas

---

La carga adicional se debe fijar al forjado.



## CE

---

Los sistemas de techo Ecophon disponen de marcado CE, de acuerdo con la legislación de armonización europea EN13964:2014. Los productos de construcción con marcado CE están cubiertos por la declaración de Prestaciones (DdP) que permite a los clientes y usuarios comparar fácilmente el rendimiento de los productos disponibles en el mercado europeo.

## DIAGRAMA DE INSTALACIÓN (M495) PARA ECOPHON SOLO BAFFLE WAVE / HOOK

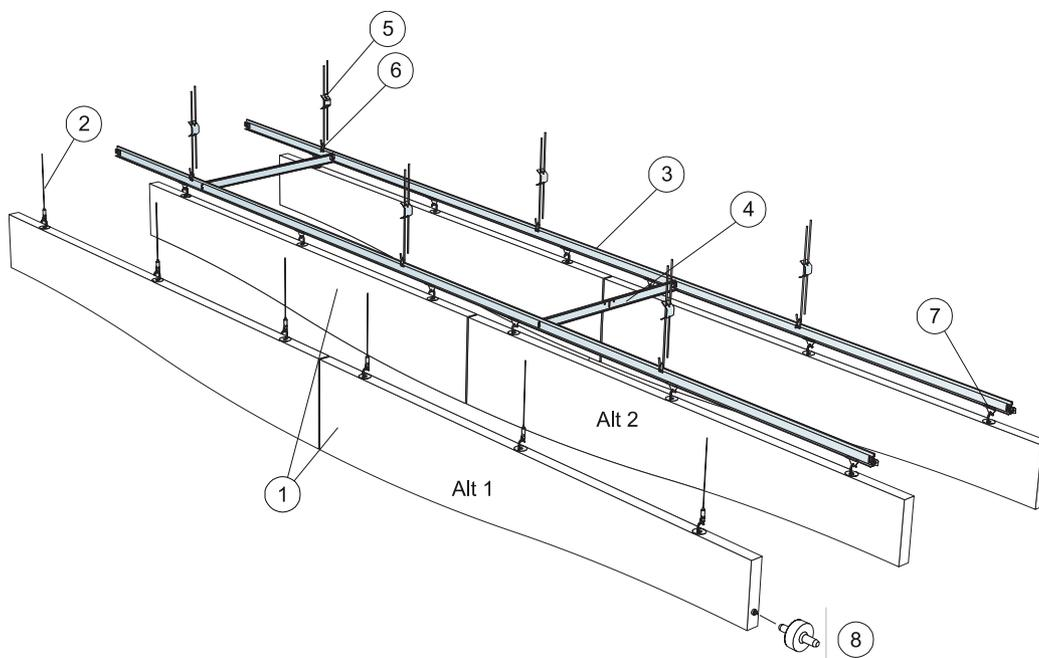

© Saint-Gobain Ecophon AB

### REPERCUSION M2 (EXCLUYENDO DESPERDICIOS)

	Formato, mm	
	1800x300	1800x600
1 Solo Baffle Wave/hook, instalado a ejes cada 600mm	0,9/m <sup>2</sup>	0,9/m <sup>2</sup>
2 Connect Cable acero y cuelgue	3 /panel	3 /panel
3 Connect T24 Perfil primario, instalado a ejes cada 600mm [Alt. 2]	1,7m/m <sup>2</sup>	1,7m/m <sup>2</sup>
4 Connect T24 Perfil secundario, L=600mm, instalado a ejes cada 1800 mm [Alt. 2]	0,6m/m <sup>2</sup>	0,6m/m <sup>2</sup>
5 Connect Varilla regulable	1,4/m <sup>2</sup>	1,4/m <sup>2</sup>
6 Connect Clip de cuelgue [Alt. 2]	1,4/m <sup>2</sup>	1,4/m <sup>2</sup>
7 Connect Percha Baffle clip [Alt. 2]	2,8/m <sup>2</sup>	2,8/m <sup>2</sup>
8 Connect Separador Baffles, instalado cada 1800 mm.	0,9/m <sup>2</sup>	0,9/m <sup>2</sup>

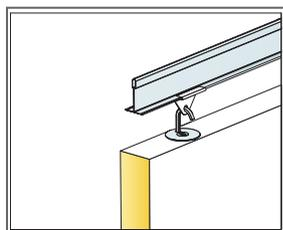

Detalle de cuelgue

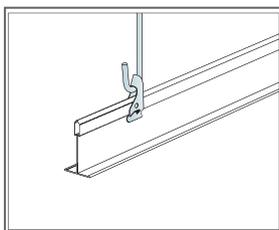

Suspension con varilla y Clip de cuelgue

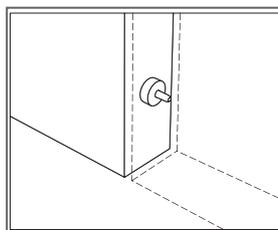

Connect Pieza de separación para fijar los paneles en la posición correcta

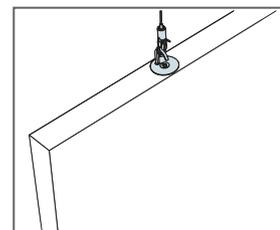

Suspensión con Connect Cable de acero y pieza de cuelgue

## DIAGRAMA DE INSTALACIÓN (M419) PARA ECOPHON SOLO BAFFLE WAVE / ANCHOR

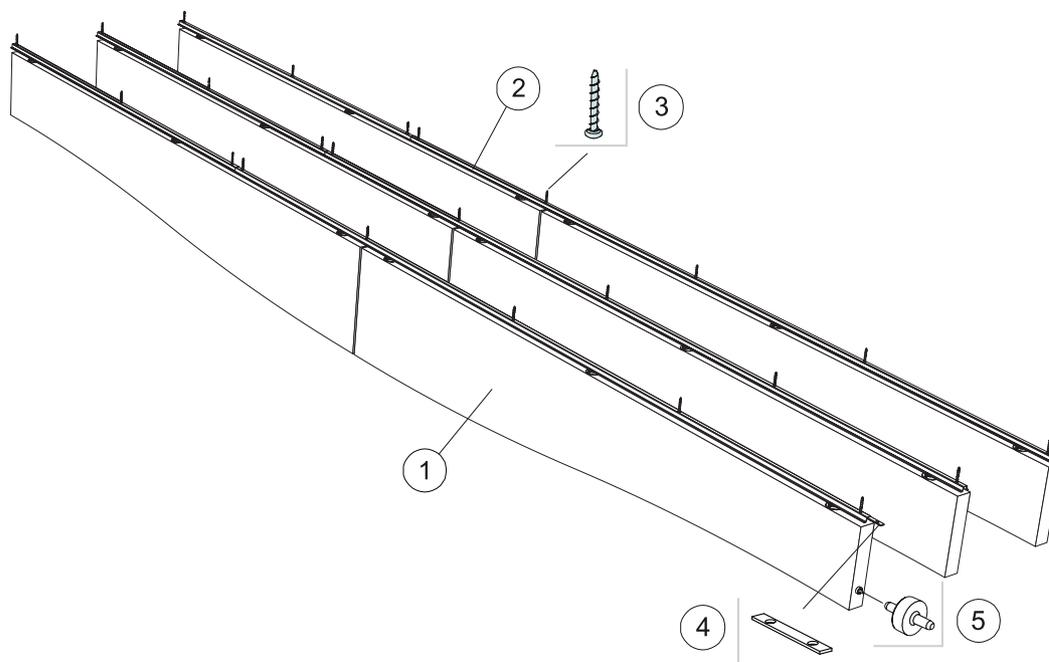

© Saint-Gobain Ecophon AB

### REPERCUSION M2 (EXCLUYENDO DESPERDICIOS)

	Formato, mm	
	1800x300	1800x600
1 Solo Baffle Wave/anchor, instalado a ejes cada 300mm	1,9/m <sup>2</sup>	1,9/m <sup>2</sup>
2 Connect Perfil omega p/Baffle, instalado cada 300 mm.	3,3m/m <sup>2</sup>	3,3m/m <sup>2</sup>
3 Connect Tornillo hormigón, fijado cada 1200 mm.	2,8/m <sup>2</sup>	2,8/m <sup>2</sup>
4 Connect Empalme perfil Baffle, instalado cada 2400 mm.	1,4/m <sup>2</sup>	1,4/m <sup>2</sup>
5 Connect Separador Baffles, instalado cada 1800 mm.	1,9/m <sup>2</sup>	1,9/m <sup>2</sup>

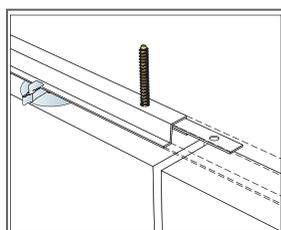

Fijación de Connect Pieza de empalme p/perfil Baffle

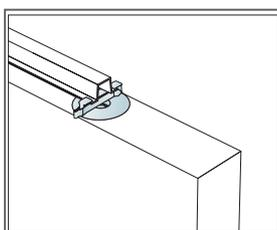

Los baffles se aseguran con clips

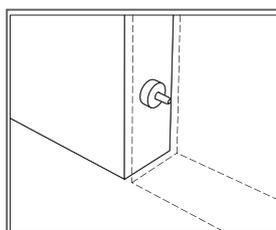

Connect Pieza de separación para fijar los paneles en la posición correcta

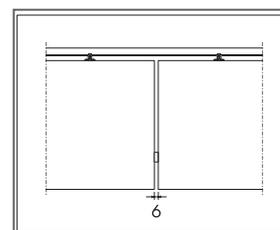

Con Connect Pieza de separación se crea una junta de 6 mm entre baffles

# Ecophon Solo™ Baffle ZigZag

Solo Baffle ZigZag es una instalación vertical de planchas no enmarcadas. Sus planchas en zigzag dan a la estancia un estilo especial, y permiten crear diseños a través de formas y colores. Las planchas se utilizan principalmente cuando la luz natural penetra a través de un tragaluz.



## RANGO DEL SISTEMA



Formato, mm	1800x300	1800x600
Fijación especial	•	•
Espesor (Gr)	40	40
Diagrama de instalación.	M496, M417	M496, M417

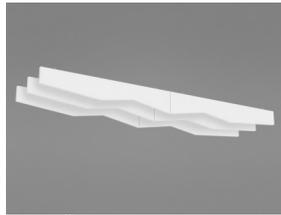

Solo Baffle ZigZag



Solo Baffle ZigZag/anchor



Instalación Solo Baffle ZigZag/anchor



Solo Baffle ZigZag/hook

## Acústica



### Absorción de sonido:

Resultados de ensayo según EN ISO 354:2003. NOTA: Los resultados mostrados no se pueden comparar con los resultados obtenidos en base a versiones anteriores de la norma debido a modificaciones en el método de ensayo. Clasificación según EN ISO 11654, y evaluación de valores de Coeficiente de Reducción de Ruido (NRC) y Media de Absorción del Sonido (SAA) según ASTM C 423.

$\alpha_p$ , Coeficiente práctico de absorción de sonido

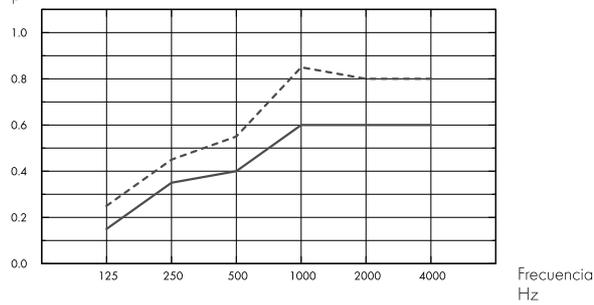

- Solo Baffle ZigZag 1800x300/200, spacing 600, direct mounting
  - Solo Baffle ZigZag 1800x600/300, spacing 600, direct mounting
- o.d.s = g.t.s. = grosor total del sistema

$A_{eq}$ , Área de absorción equivalente por unidad ( $m^2$  sabin)

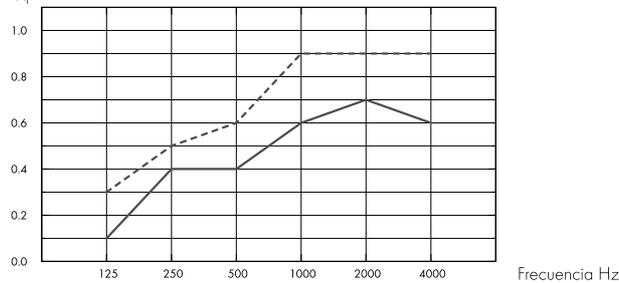

- Solo Baffle ZigZag 1800x300/200
  - Solo Baffle ZigZag 1800x600/300
- o.d.s = g.t.s. = grosor total del sistema

	Gr mm	g.t.s. mm	$\alpha_p$ , Coeficiente práctico de absorción de sonido						$\alpha_w$
			125 Hz	250 Hz	500 Hz	1000 Hz	2000 Hz	4000 Hz	
c600	40	300	0.15	0.35	0.40	0.60	0.60	0.60	0.50
c600	40	600	0.25	0.45	0.55	0.85	0.80	0.80	0.65

	Gr mm	g.t.s. mm	$A_{eq}$ , Área de absorción equivalente por unidad ( $m^2$ sabin)					
			125 Hz	250 Hz	500 Hz	1000 Hz	2000 Hz	4000 Hz
c600	40	300	0.1	0.4	0.4	0.6	0.7	0.6
c600	40	600	0.3	0.5	0.6	0.9	0.9	0.9

	Gr mm	g.t.s. mm	NRC	SAA
c600	40	300	0.50	0.49
c600	40	600	0.65	0.65



## Calidad del aire interior

Certificado / Sello	
Eurofins Indoor Air Comfort®	IAC Gold
Francesa VOC	A+



## Cradle to Cradle Certified®



Este producto cuenta con certificación Cradle to Cradle® nivel Bronce (versión 4.0).



## Material Saludable



Este producto cuenta con certificado C2C Certified Material Health Certificate™ nivel Silver (version 4.0). El certificado C2C Certified Material Health Certificate™ verifica que la composición de un producto es saludable y segura utilizando los requisitos de Materiales Seguros del Estándar de Productos Certificados Cradle-to-Cradle.



## Huella de carbono

	kg CO <sub>2</sub> equiv/m <sup>2</sup>
Solo Baffle ZigZag	11,13

Etapas de Ciclo de vida A1 a C4 del EPD en conformidad con ISO 14025 / EN 15804



## Circularidad

Mínimo contenido reciclado post-consumo	57%
Reciclabilidad	Totalmente reciclable



## Seguridad contra incendios

País	Clase estándar de fuego	Clase
Europa	EN 13501-1	A2-s1,d0

Núcleo de lana clasificado como incombustible de acuerdo con EN ISO 1182. Consulte las exigencias seguridad contra incendios.



## Resistencia a la humedad

Clase C, humedad relativa 95% y 30°C, de acuerdo con EN 13964:2014



## Apariencia Visual

White Frost, la muestra de color NCS más aproximada S 0500-N, reflexión de la luz 85%. Brillo < 1.



## Limpieza

Posible limpieza diaria con un paño y aspirador. Permitida la limpieza semanal con un trapo húmedo.



## Accesibilidad

Las placas son desmontables.



## Instalación

---

Instalado según diagrama de instalación, guías de instalación y detalles dwg. Para información referente a la profundidad mínima total del sistema, consulte el apartado de repercusión del sistema.



## Peso del sistema

---

	kg/m <sup>2</sup>	
Solo Baffle	4,6	La información acerca del peso es indicativa y sujeta a variaciones.



## Propiedades mecánicas

---

La carga adicional se debe fijar al forjado.



## CE

---

Los sistemas de techo Ecophon disponen de marcado CE, de acuerdo con la legislación de armonización europea EN 13964:2014. Los productos de construcción con marcado CE están cubiertos por la declaración de Prestaciones (DdP) que permite a los clientes y usuarios comparar fácilmente el rendimiento de los productos disponibles en el mercado europeo.

## DIAGRAMA DE INSTALACIÓN (M496) PARA ECOPHON SOLO BAFFLE ZIGZAG / HOOK

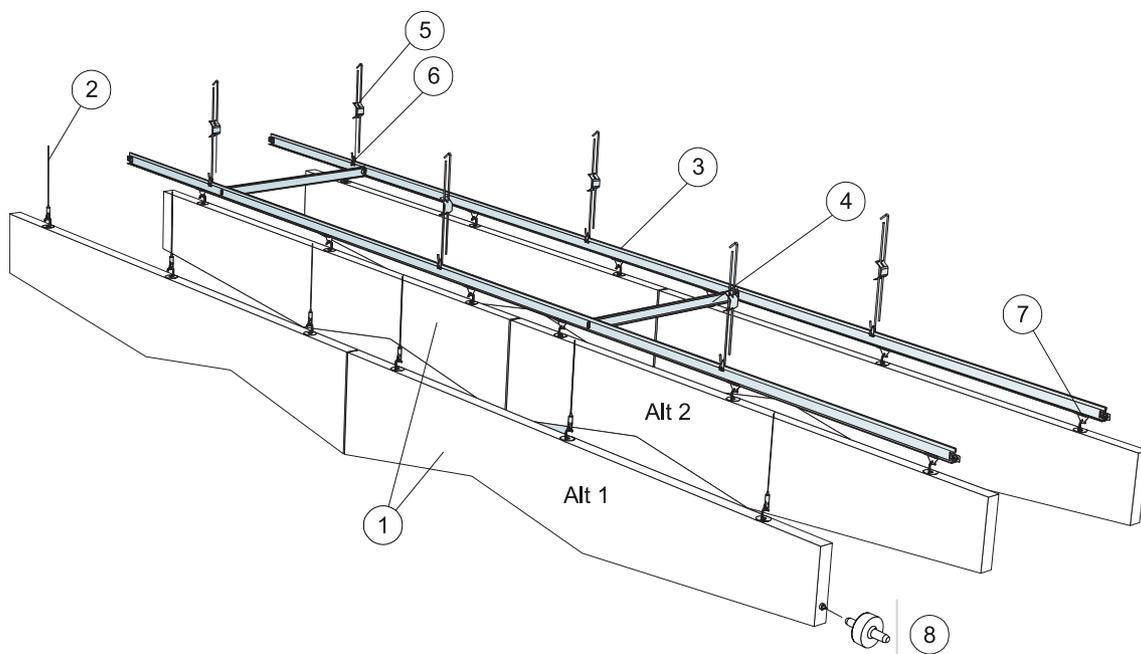

© Saint-Gobain Ecophon AB

### REPERCUSION M2 (EXCLUYENDO DESPERDICIOS)

	Formato, mm	
	1800x300	1800x600
1 Solo Baffle ZigZag/hook, instalado a ejes cada 600mm	0,9/m <sup>2</sup>	0,9/m <sup>2</sup>
2 Connect Cable acero y cuelgue	3 /panel	3 /panel
3 Connect T24 Perfil primario, instalado a ejes cada 600mm [Alt. 2]	1,7m/m <sup>2</sup>	1,7m/m <sup>2</sup>
4 Connect T24 Perfil secundario, L=600mm, instalado a ejes cada 1800 mm [Alt. 2]	0,6m/m <sup>2</sup>	0,6m/m <sup>2</sup>
5 Connect Varilla regulable	1,4/m <sup>2</sup>	1,4/m <sup>2</sup>
6 Connect Clip de cuelgue [Alt. 2]	1,4/m <sup>2</sup>	1,4/m <sup>2</sup>
7 Connect Percha Baffle clip [Alt. 2]	2,8/m <sup>2</sup>	2,8/m <sup>2</sup>
8 Connect Separador Baffles, instalado cada 1800 mm.	0,9/m <sup>2</sup>	0,9/m <sup>2</sup>

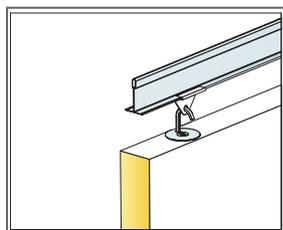

Detalle de cuelgue

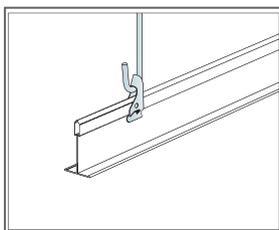

Suspension con varilla y Clip de cuelgue

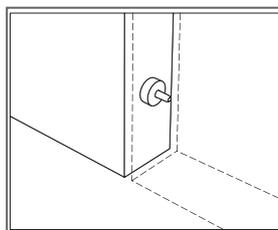

Connect Pieza de separación para fijar los paneles en la posición correcta

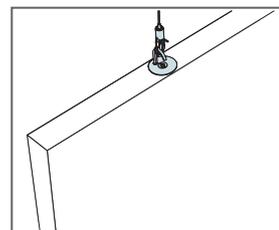

Suspensión con Connect Cable de acero y pieza de cuelgue

## DIAGRAMA DE INSTALACIÓN (M417) PARA ECOPHON SOLO BAFFLE ZIGZAG / ANCHOR

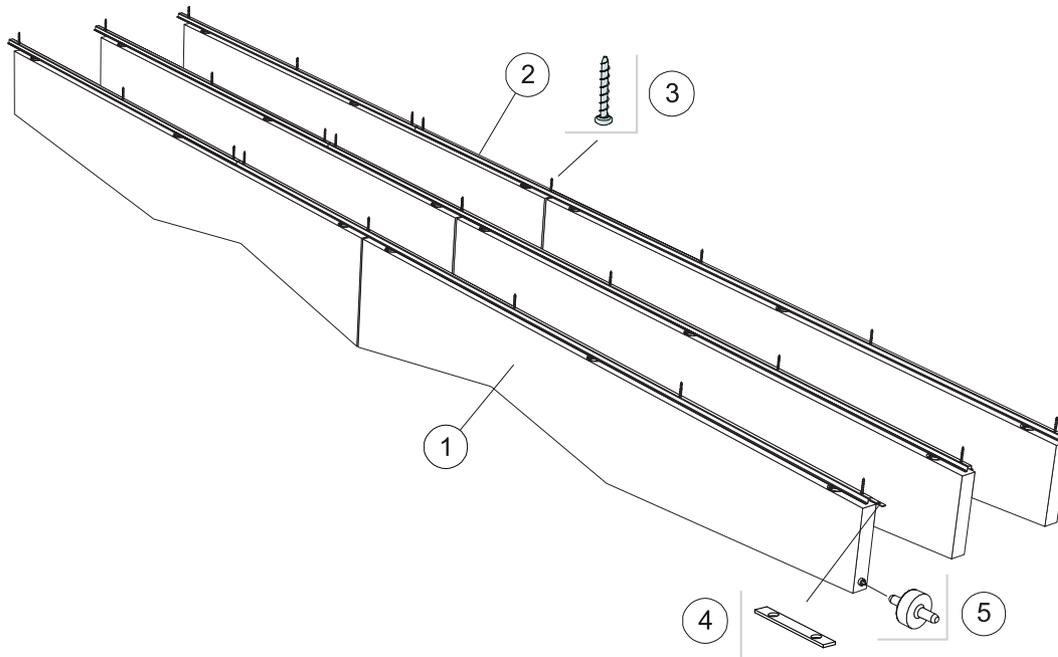

© Saint-Gobain Ecophon AB

### REPERCUSION M2 (EXCLUYENDO DESPERDICIOS)

	Formato, mm	
	1800x300	1800x600
1 Solo Baffle ZigZag/anchor, instalado a ejes cada 300mm	1,9/m <sup>2</sup>	1,9/m <sup>2</sup>
2 Connect Perfil omega p/Baffle, instalado cada 300 mm.	3,3m/m <sup>2</sup>	3,3m/m <sup>2</sup>
3 Connect Tornillo hormigón, fijado cada 1200 mm.	2,8/m <sup>2</sup>	2,8/m <sup>2</sup>
4 Connect Empalme perfil Baffle, instalado cada 2400 mm.	1,4/m <sup>2</sup>	1,4/m <sup>2</sup>
5 Connect Separador Baffles, instalado cada 1800 mm.	1,9/m <sup>2</sup>	1,9/m <sup>2</sup>

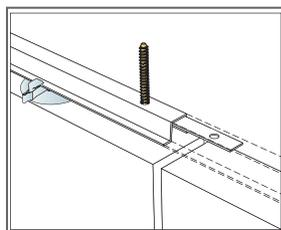

Fijación de Connect Pieza de empalme p/perfil Baffle

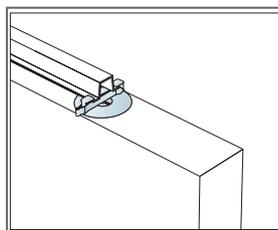

Los baffles se aseguran con clips

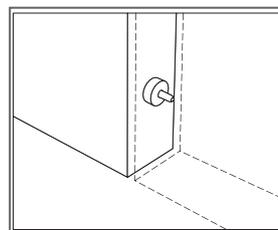

Connect Pieza de separación para fijar los paneles en la posición correcta

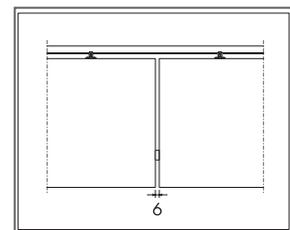

Con Connect Pieza de separación se crea una junta de 6 mm entre baffles

# Ecophon Solo™ Baffle Wall

Ecophon Solo™ Baffle Wall son soluciones acústicas para pared. Solo Baffle Wall es adecuado para edificios donde se quiere expresar diseño y crear patrones con diferentes tamaños y colores.

Con el accesorio Connect™ Baffle fijación pared, el panel se instala muy fácilmente.



Cliente: Johannesburg, South Africa

## RANGO DEL SISTEMA

Formato, mm	1200x200	1200x300
Fijación especial	•	•
Espesor [Gr]	40	40
Diagrama de instalación.	M420	M420

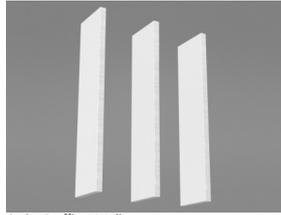

Solo Baffle Wall

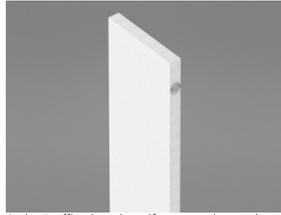

Solo Baffle/anchor (fijación directa)



Solo Baffle/anchor con Connect Baffle fijación a pared

## Acústica



Para obtener información acústica del panel Baffle, por favor, consulte Solo Baffle.

## Calidad del aire interior



Certificado / Sello

Eurofins Indoor Air Comfort®

IAC Gold

Francesa VOC

A+



## Cradle to Cradle Certified®



Este producto cuenta con certificación Cradle to Cradle® nivel Bronce (versión 4.0).



## Material Saludable



Este producto cuenta con certificado C2C Certified Material Health Certificate™ nivel Silver (version 4.0). El certificado C2C Certified Material Health Certificate™ verifica que la composición de un producto es saludable y segura utilizando los requisitos de Materiales Seguros del Estándar de Productos Certificados Cradle-to-Cradle.



## Huella de carbono

	kg CO <sub>2</sub> equiv/m <sup>2</sup>
Solo Baffle & Solo Baffle Wall	10,11

Etapas de Ciclo de vida A1 a C4 del EPD en conformidad con ISO 14025 / EN 15804



## Circularidad

Mínimo contenido reciclado post-consumo	57%
Reciclabilidad	Totalmente reciclable



## Seguridad contra incendios

País	Clase estándar de fuego	Clase
Europa	EN 13501-1	A2-s1,d0

Núcleo de lana clasificado como incombustible de acuerdo con EN ISO 1182. Consulte las exigencias seguridad contra incendios.



## Resistencia a la humedad

Clase C, humedad relativa 95% y 30°C, de acuerdo con EN 13964:2014



## Apariencia Visual

White Frost, la muestra de color NCS más aproximada S 0500-N, reflexión de la luz 85%. Brillo < 1.



## Limpieza

Posible limpieza diaria con un paño y aspirador. Permitida la limpieza semanal con un trapo húmedo.



## Accesibilidad

Las placas son desmontables.



## Peso del sistema

	kg/m <sup>2</sup>	La información acerca del peso es indicativa y sujeta a variaciones.
Solo Baffle	4,6	



## Instalación

Instalado según diagrama de instalación, guías de instalación y detalles dwg. Para información referente a la profundidad mínima total del sistema, consulte el apartado de repercusión del sistema.



## Propiedades mecánicas

La carga adicional se debe fijar al forjado.



## CE

Los sistemas de techo Ecophon disponen de marcado CE, de acuerdo con la legislación de armonización europea EN13964:2014. Los productos de construcción con marcado CE están cubiertos por la declaración de Prestaciones (DdP) que permite a los clientes y usuarios comparar fácilmente el rendimiento de los productos disponibles en el mercado europeo.



## Huella de carbono

	kg CO <sub>2</sub> equiv/m <sup>2</sup>	Etapas de Ciclo de vida A1 a C4 del EPD en conformidad con ISO 14025 / EN 15804
Solo Baffle & Solo Baffle Wall	10,11	

## DIAGRAMA DE INSTALACIÓN (M420) PARA ECOPHON SOLO BAFFLE WALL

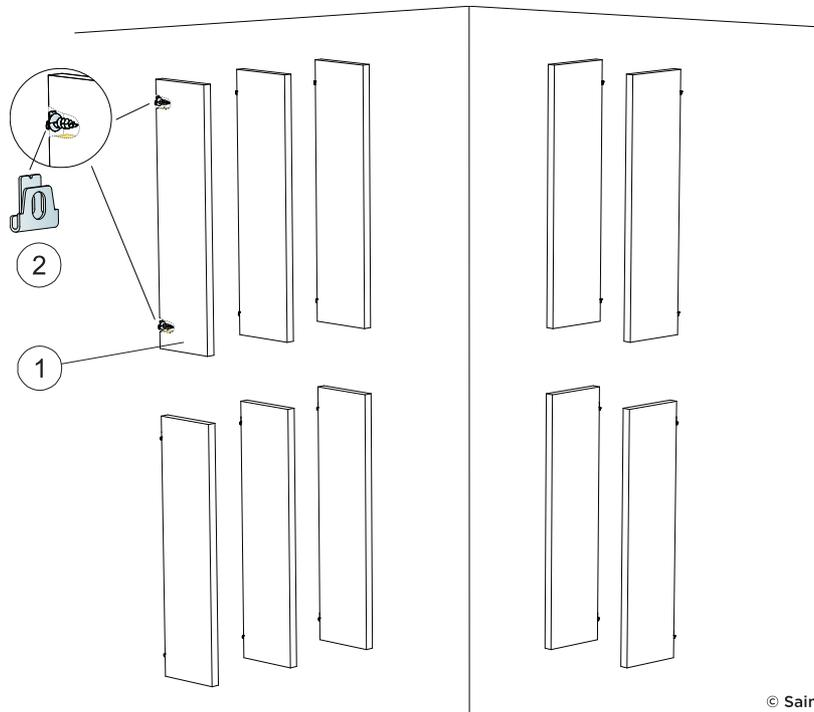

© Saint-Gobain Ecophon AB

### REPERCUSION M2 (EXCLUYENDO DESPERDICIOS)

	Formato, mm	
	1200x200	1200x300
1 Solo Baffle/anchora, instalado a ejes cada 300mm	2,8/m <sup>2</sup>	2,8/m <sup>2</sup>
2 Connect Baffle fijación a pared	2 /panel	2 /panel
$\Delta 1$ Profundidad mínima total del sistema: $\Delta 1$ 212mm / 312mm	-	-
$\Delta 2$ Profundidad mínima total del sistema: $\Delta 2$ 20mm	-	-
$\Delta 3$ Profundidad mínima total del sistema: $\Delta 3$ 2500mm	-	-

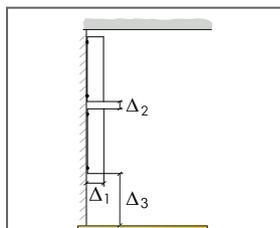

Consulte la especificación de cantidad

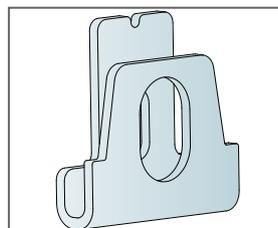

Detalle del Connect Baffle Escuadra de pared

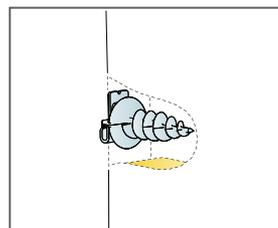

Detalle del panel

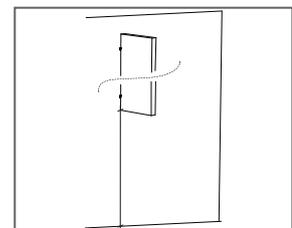

Altura de montaje min. 2,5m.

# Ecophon Solo™ Matrix

El sistema ofrece una instalación rápida y fácil, con la máxima precisión y una amplia variedad de posibilidades de diseño. Cada panel lleva incorporada la función de trampilla, y se puede desmontar con facilidad. Indicada para zonas de gran tamaño donde sea necesario un buen cubrimiento pero no se pueda instalar una solución de pared a pared.



## RANGO DEL SISTEMA

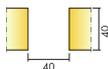

Formato, mm	600x1040	600x1200	600x2400	1200x1040	1200x1200	2400x1040	2400x1200
T24	•	•	•	•	•	•	•
Espesor (Gr)	40	40	40	40	40	40	40
Diagrama de instalación.	M502	M501, M503	M501, M503	M502	M501	M502	M501

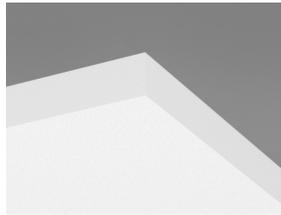

Panel Solo Matrix

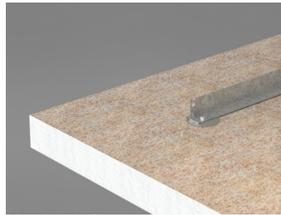

Connect Perfil transversal del panel sobre la cara superior del panel Solo Matrix



Sistema Solo Matrix



Sección de Solo Matrix



## Acústica

El primer diagrama corresponde a un conjunto de superficie mayor a 10 m<sup>2</sup>. El segundo diagrama a un conjunto de cuatro paneles (1200x1040) en fila con una distancia entre paneles de 40 mm (M502). Si los conjuntos se disponen en una matriz con una separación entre unos y otros inferior a 0,5 metros, el área de absorción equivalente, A<sub>eq</sub> por conjunto, será ligeramente inferior.

### Absorción de sonido:

Resultados de ensayo según EN ISO 354. Clasificación según EN ISO 11654.

$\alpha_{pr}$ , Coeficiente práctico de absorción de sonido

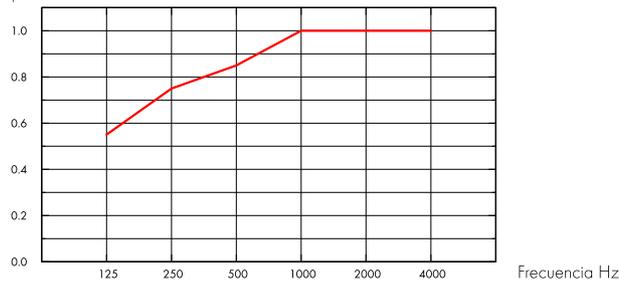

— Solo Matrix 40 mm, 300 mm o.d.s.  
o.d.s = g.t.s. = grosor total del sistema

A<sub>eq</sub>, Área de absorción equivalente por unidad (m<sup>2</sup> sabin)

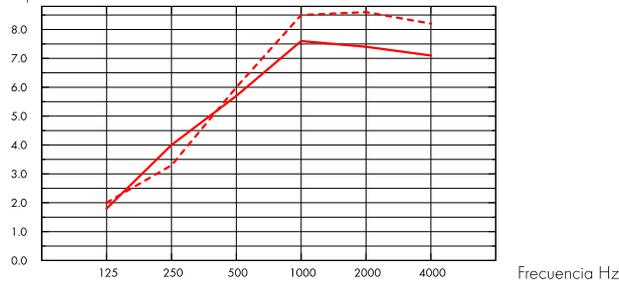

— Solo Matrix 40 mm (M502), 300 mm o.d.s.  
- - - Solo Matrix 40 mm (M502), 600 mm o.d.s.  
o.d.s = g.t.s. = grosor total del sistema

Gr mm	g.t.s. mm	$\alpha_{pr}$ , Coeficiente práctico de absorción de sonido						$\alpha_w$	Clase de absorción de sonido
		125 Hz	250 Hz	500 Hz	1000 Hz	2000 Hz	4000 Hz		
40	300	0.55	0.75	0.85	1.00	1.00	1.00	0.95	A

Gr mm	g.t.s. mm	A <sub>eq</sub> , Área de absorción equivalente por unidad (m <sup>2</sup> sabin)					
		125 Hz	250 Hz	500 Hz	1000 Hz	2000 Hz	4000 Hz
40	300	1.8	4.0	5.7	7.6	7.4	7.1
40	600	2.0	3.3	6.0	8.5	8.6	8.2
40	1000	2.1	3.5	6.4	9.1	9.2	9.0



## Calidad del aire interior

Certificado / Sello	
Eurofins Indoor Air Comfort®	IAC Gold
Francesa VOC	A+



## Cradle to Cradle Certified®



Este producto cuenta con certificación Cradle to Cradle® nivel Bronce (versión 4.0).



## Material Saludable



Este producto cuenta con certificado C2C Certified Material Health Certificate™ nivel Silver (version 4.0). El certificado C2C Certified Material Health Certificate™ verifica que la composición de un producto es saludable y segura utilizando los requisitos de Materiales Seguros del Estándar de Productos Certificados Cradle-to-Cradle.



## Huella de carbono

kg CO <sub>2</sub> equiv/m <sup>2</sup>	
Solo Matrix	7,52

Etapas de Ciclo de vida A1 a C4 del EPD en conformidad con ISO 14025 / EN 15804



## Circularidad

Mínimo contenido reciclado post-consumo	62%
Reciclabilidad	Totalmente reciclable



## Seguridad contra incendios

País	Clase estándar de fuego	Clase
Europa	EN 13501-1	A2-s1,d0

Núcleo de lana clasificado como incombustible de acuerdo con EN ISO 1182. Consulte las exigencias seguridad contra incendios.



## Resistencia a la humedad

Clase C, humedad relativa 95% y 30°C, de acuerdo con EN 13964:2014



## Apariencia Visual

White Frost, la muestra de color NCS más aproximada S 0500-N, reflexión de la luz 85%. Brillo < 1.



## Limpieza

Posible limpieza diaria con un paño y aspirador. Permitida la limpieza semanal con un trapo húmedo.



## Accesibilidad

Cada panel se puede desmontar de forma individual desde abajo. Los paneles funcionan también como trampilla.



## Instalación

---

Para ver posibilidades de diseño e integración de sistemas, consultar las guías de instalación, diagramas de instalación y la herramienta de nuestra web Drawing Aid. Para información sobre la profundidad mínima total del sistema, ver las especificaciones del sistema.



## Peso del sistema

---

	kg/m <sup>2</sup>	La información acerca del peso es indicativa y sujeta a variaciones.
Solo Matrix	3,5	
Solo Matrix + Connect Grid System	4,5	



## Propiedades mecánicas

---

Los paneles soportan pequeñas cargas, con una apertura máxima de 100 mm de diámetro. La carga está limitada a 250 g como máximo entre dos perfiles tipo Connect Perfil transversal del panel.



## CE

---

Los sistemas de techo Ecophon disponen de marcado CE, de acuerdo con la legislación de armonización europea EN13964:2014. Los productos de construcción con marcado CE están cubiertos por la declaración de Prestaciones (DdP) que permite a los clientes y usuarios comparar fácilmente el rendimiento de los productos disponibles en el mercado europeo.

## DIAGRAMA DE INSTALACIÓN (M501) PARA ECOPHON SOLO MATRIX EN MÓDULOS

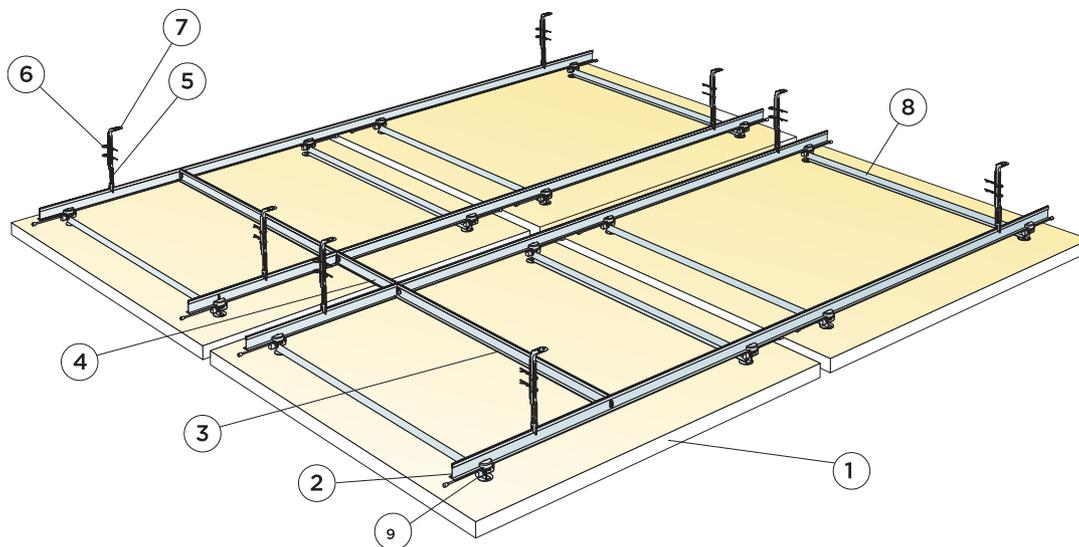

© Saint-Gobain Ecophon AB

### REPERCUSION M2 (EXCLUYENDO DESPERDICIOS)

	Formato, mm			
	600x1200	600x2400	1200x1200	2400x1200
1 Solo Matrix	0,72m <sup>2</sup> / placa	1,44m <sup>2</sup> / placa	1,44m <sup>2</sup> / placa	2,88m <sup>2</sup> / placa
2 Connect Perfil primario T24, instalado con separaciones de 900 mm y 300 mm	1,67m <sup>2</sup> /m <sup>2</sup>	1,67m <sup>2</sup> /m <sup>2</sup>	1,67m <sup>2</sup> /m <sup>2</sup>	1,67m <sup>2</sup> /m <sup>2</sup>
3 Connect Perfil secundario T24, L=900, instalado con separaciones de 1800 mm	0,42m <sup>2</sup> /m <sup>2</sup>	0,42m <sup>2</sup> /m <sup>2</sup>	0,42m <sup>2</sup> /m <sup>2</sup>	0,42m <sup>2</sup> /m <sup>2</sup>
4 Connect Perfil secundario T24, L=300, instalado con separaciones de 2400 mm	0,11m <sup>2</sup> /m <sup>2</sup>	0,11m <sup>2</sup> /m <sup>2</sup>	0,11m <sup>2</sup> /m <sup>2</sup>	0,11m <sup>2</sup> /m <sup>2</sup>
5 Connect Varilla Nonius Inf., instalada cada 1800 mm	0,95/m <sup>2</sup>	0,95/m <sup>2</sup>	0,95/m <sup>2</sup>	0,95/m <sup>2</sup>
6 Connect Horquilla de fijación Split pin (2/hanger)	1,9/m <sup>2</sup>	1,9/m <sup>2</sup>	1,9/m <sup>2</sup>	1,9/m <sup>2</sup>
7 Connect Varilla Nonius Sup., instalada cada 1800 mm	0,95/m <sup>2</sup>	0,95/m <sup>2</sup>	0,95/m <sup>2</sup>	0,95/m <sup>2</sup>
8 Connect Perfil transversal del panel	2 /panel	4 /panel	2 /panel	3 /panel
9 Connect Pieza de conexión al panel	4 /panel	8 /panel	4 /panel	6 /panel
Δ Profundidad mínima total del sistema: 305 mm	-	-	-	-
Cantidades calculadas considerando una distancia de 40 mm entre paneles	-	-	-	-
Puede requerir estabilización. Ver guía de instalación para más precisión.	-	-	-	-

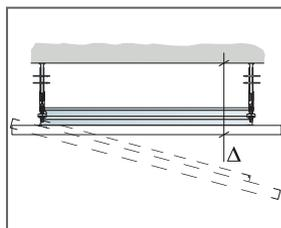

Ver cantidad especificada

Modular size	Exact size
600x1200	560x1160
600x2400	560x2360
1200x1200	1160x1160
2400x1200	2360x1160

Valores de las dimensiones modulares y nominales/exactas de la placa

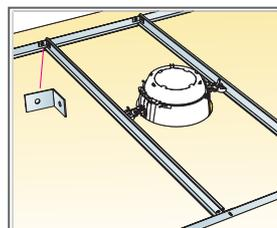

Para integrar elementos pesados usar Connect Perfil Secundario y Escuadria 90°

Formato, mm	Máxima carga dinámica [N]	Mínima capacidad de carga [N]
600x1200x40	5	160
600x2400x40	5	160
1200x1200x40	5	160
2400x1200x40	5	160

Capacidad de carga

## DIAGRAMA DE INSTALACIÓN (M502) PARA ECOPHON SOLO MATRIX EN BANDAS

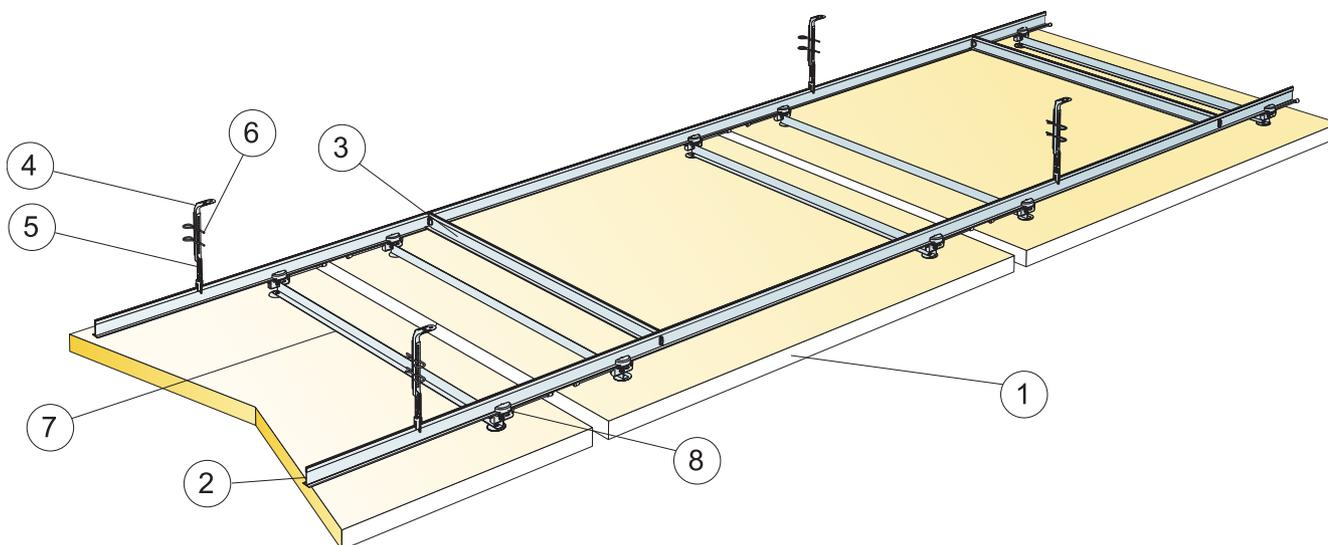

© Saint-Gobain Ecophon AB

### REPERCUSION M2 (EXCLUYENDO DESPERDICIOS)

	Formato, mm		
	600x1040	1200x1040	2400x1040
1 Ecophon Master Matrix en filas	0,63m <sup>2</sup> /panel	1,25m <sup>2</sup> /panel	2,50m <sup>2</sup> /panel
2 Connect Perfil primario T24 instalado cada 900 mm	1,93m/m <sup>2</sup>	1,93m/m <sup>2</sup>	1,93m/m <sup>2</sup>
3 Connect Perfil secundario T24, L=900, instalado con separaciones de 1800 mm	0,49m/m <sup>2</sup>	0,49m/m <sup>2</sup>	0,49m/m <sup>2</sup>
4 Connect Varilla Nonius Sup., instalada cada 1800 mm	1,07/m <sup>2</sup>	1,07/m <sup>2</sup>	1,07/m <sup>2</sup>
5 Connect Varilla Nonius Inf., instalada cada 1800 mm	1,07/m <sup>2</sup>	1,07/m <sup>2</sup>	1,07/m <sup>2</sup>
6 Connect Horquilla de fijación Split pin (2/hanger)	2,14/m <sup>2</sup>	2,14/m <sup>2</sup>	2,14/m <sup>2</sup>
7 Connect Perfil transversal del panel	2 /panel	2 /panel	3 /panel
8 Connect Pieza de conexión al panel	4 /panel	4 /panel	6 /panel
Δ Profundidad mínima total del sistema: 305 mm	-	-	-
Cantidades calculadas considerando una separación de 40 mm entre paneles	-	-	-
Puede requerir estabilización. Ver guía de instalación para más precisión.	-	-	-

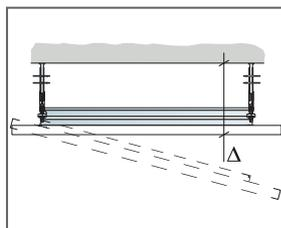

Ver cantidad especificada

Modular size	Exact size
600x1040	560x1000
1200x1040	1160x1000
2400x1040	2360x1000

Valores de las dimensiones modulares y nominales/exactas de la placa

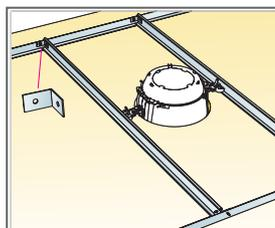

Para integrar elementos pesados usar Connect Perfil Secundario y Escuadra 90°

Formato, mm	Máxima carga dinámica [N]	Mínima capacidad de carga [N]
600x1040x40	5	160
1200x1040x40	5	160
2400x1040x40	5	160

Capacidad de carga

## DIAGRAMA DE INSTALACIÓN (M503) PARA ECOPHON SOLO MATRIX EN MÓDULOS

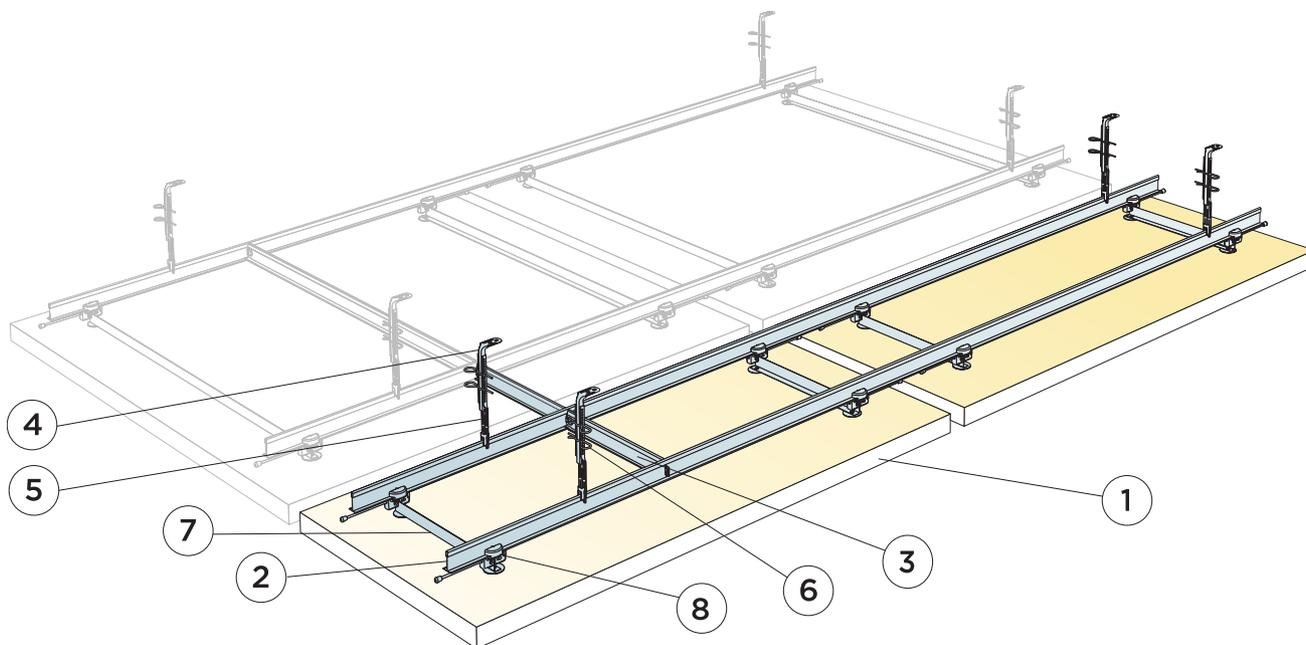

© Saint-Gobain Ecophon AB

### REPERCUSION M2 (EXCLUYENDO DESPERDICIOS)

	Formato, mm	
	600x1200	600x2400
1 Solo Matrix	0,72m <sup>2</sup> /panel	1,44m <sup>2</sup> /panel
2 Connect Perfil primario T24, instalado con separaciones de 900 mm y 300 mm	1,67m <sup>2</sup> /m <sup>2</sup>	1,67m <sup>2</sup> /m <sup>2</sup>
3 Connect Perfil secundario T24, L=300, instalado con separaciones de 2400 mm	0,11m <sup>2</sup> /m <sup>2</sup>	0,11m <sup>2</sup> /m <sup>2</sup>
4 Connect Varilla Nonius Sup., instalada cada 1800 mm	0,95/m <sup>2</sup>	0,95/m <sup>2</sup>
5 Connect Varilla Nonius Inf., instalada cada 1800 mm	0,95/m <sup>2</sup>	0,95/m <sup>2</sup>
6 Connect Horquilla de fijación Split pin (2/hanger)	1,9/m <sup>2</sup>	1,9/m <sup>2</sup>
7 Connect Perfil transversal del panel	2 /panel	4 /panel
8 Connect Pieza de conexión al panel	4 /panel	8 /panel
Δ Profundidad mínima total del sistema: 305 mm	-	-
Cantidades calculadas considerando una distancia de 40 mm entre paneles	-	-
Puede requerir estabilización. Ver guía de instalación para más precisión.	-	-

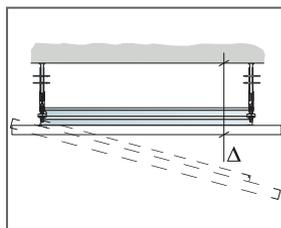

Ver cantidad especificada

Modular size	Exact size
600x1200	560x1160
600x2400	560x2360
1200x1200	1160x1160
2400x1200	2360x1160

Valores de las dimensiones modulares y nominales/exactas de la placa

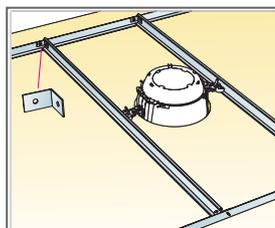

Para integrar elementos pesados usar Connect Perfil Secundario y Escuadria 90°

Formato, mm	Máxima carga dinámica [N]	Mínima capacidad de carga [N]
600x1200x40	5	160
600x2400x40	5	160

Capacidad de carga

# Ecophon Solo™ Rectangle Line

Solo Rectangle Line es una unidad en suspensión que va equipada con una luminaria empotrada. Una combinación de Ecophon Solo™ Rectangle y Ecophon Line™. Entre otras aplicaciones, este producto es adecuado para espacios diáfanos, comedores y salas de conferencias o reuniones.



Ecophon Head Office, Hylinge, Sweden

## RANGO DEL SISTEMA

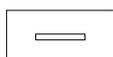

Formato, mm	2400x1200
Fijación especial	•
Espesor (Gr)	40
Diagrama de instalación.	M521

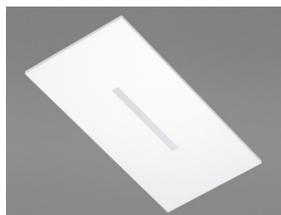

Solo Rectangle Line

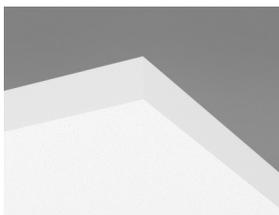

Placa Solo



Suspensión con Connect Cable de acero y Connect Pieza helicoidal

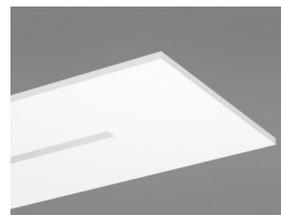

Panel Solo con Line

## Acústica



Para obtener información acústica del panel, por favor, consulte Solo Rectangle.



## Rendimiento de Iluminación

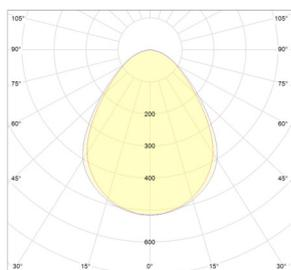

Efecto del sistema: 29,4W  
 Fuente de luz: LED 26,7 W  
 Flujo luminoso: 2337 lm  
 Eficiencia de luz: 87,5 lm/W  
 Temperatura del color: 4.000 K  
 Índice de reproducción cromática:  $\geq 80$  Ra  
 Tolerancia del color:  $\leq 3$  MacAdam SDCM  
 LOR (Light output ratio, grado de rendimiento de luz): 100%  
 Distribución de la luz arriba/abajo: 0/100  
 Vida estimada: L90 > 50.000 h  
 Vida estimada: L70 > 100.000 h



## Conexión

El balastro electrónico HF on/off viene provisto de cable 3x0,75 mm<sup>2</sup> de 2.5m de longitud y enchufe con conexión a toma de tierra. El balastro regulable (DIM/DALi) se suministra sin cable.



## Datos eléctricos

220-240 V, 50-60 Hz, factor de potencia  $\cos \phi > 0,98$ . Balastro electrónico HF o balastro electrónico HF DIM para regulación digital. Fuente de luz: módulo led de 26,7W en total.



## Reconocimientos

IP20, Clase 1.



## Circularidad

Mínimo contenido reciclado post-consumo	57%
Reciclabilidad	Totalmente reciclable



## Seguridad contra incendios

País	Clase estándar de fuego	Clase
Europa	EN 13501-1	A2-s1,d0

Núcleo de lana clasificado como incombustible de acuerdo con EN ISO 1182. Consulte las exigencias seguridad contra incendios.



### **Resistencia a la humedad**

---

Ensayado para clase A, humedad relativa 70% y 25°C, de acuerdo con EN 13964:2014



### **Apariencia Visual**

---

White Frost, la muestra de color NCS más aproximada S 0500-N, reflexión de la luz 85%. Brillo < 1.



### **Limpieza**

---

Posible limpieza diaria con un paño y aspirador. Permitida la limpieza semanal con un trapo húmedo.



### **Accesibilidad**

---

Las placas son desmontables.



### **Instalación**

---

Instalado según diagrama de instalación, guías de instalación y detalles dwg. Para información referente a la profundidad mínima total del sistema, consulte el apartado de repercusión del sistema.



### **CE**

---

Los sistemas de techo Ecophon disponen de marcado CE, de acuerdo con la legislación de armonización europea EN 13964:2014. Los productos de construcción con marcado CE están cubiertos por la declaración de Prestaciones (DdP) que permite a los clientes y usuarios comparar fácilmente el rendimiento de los productos disponibles en el mercado europeo.

## DIAGRAMA DE INSTALACIÓN (M521) PARA ECOPHON SOLO RECTANGLE LINE

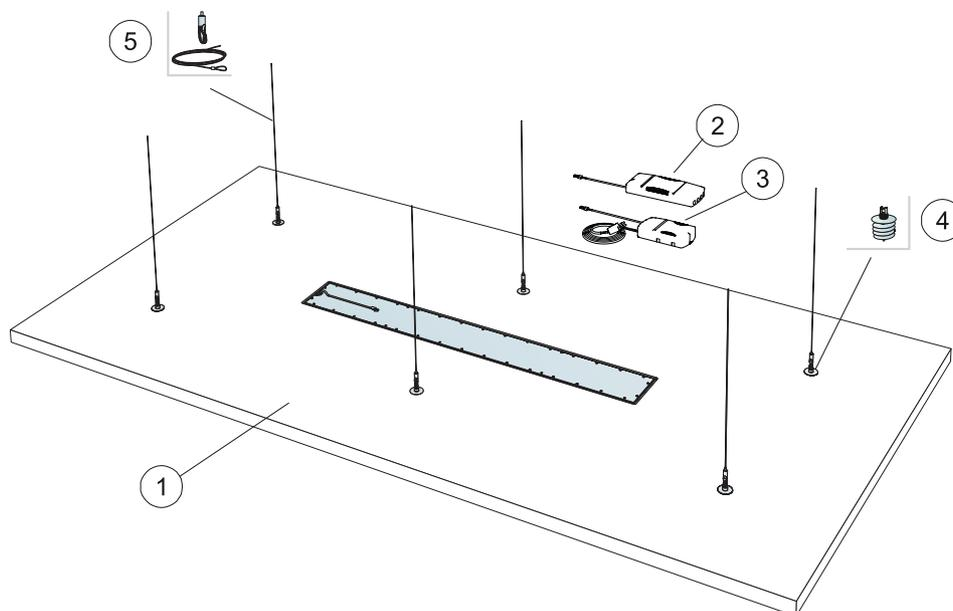

© Saint-Gobain Ecophon AB

### REPERCUSION M2 (EXCLUYENDO DESPERDICIOS)

	Formato, mm
	<b>2400x1200</b>
1 Solo Rectangle Line	2,88/m <sup>2</sup>
2 Ecophon Dot/Square/Line balasto estándar On/Off (incluido) [Alt.1]	-
3 Ecophon Dot/Square/Line Balasto SwitchDIM/DALI (incluido) [Alt.2]	-
4 Connect Pieza helicoidal	6 /panel
5 Connect Cable acero y cuelgue	6 /panel
Δ Profundidad mínima total del sistema: 140 mm.	-
Si elige el balasto estándar on/off, conecte solo a un interruptor de dos posiciones. Cuando utilice un balasto regulable Switch DIM/DALI, conecte la función SwitchDIM y use un interruptor con resorte.	-
	-

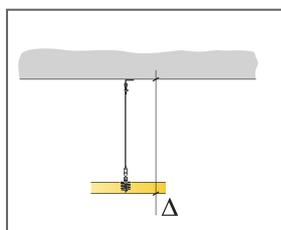

Ver cantidad especificada

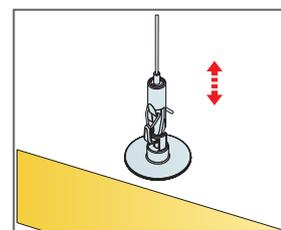

Suspensión fácilmente regulable con Connect Cable acero y cuelgue



# Ecophon Solo™ Circle Akutex HS

Solo Circle Akutex HS es una unidad en suspensión impermeable que ofrece una amplia variedad de posibilidades de diseño. Solo Circle Akutex HS es especialmente indicada para zonas de piscina de alta humedad y contacto directo ocasional con el agua.



## RANGO DEL SISTEMA



Formato, mm	Ø800	Ø1200
Fijación especial	•	•
Espesor (Gr)	40	40
Diagrama de instalación.	M437C4	M442C4



Solo Circle Akutex HS



Panel Solo Circle Akutex HS



Suspensión con Connect Varilla regulable C4 y Connect Pieza Helicoidal



## Acústica

Los valores en el diagrama hacen referencia a las medidas de una única pieza independiente. Si las unidades se colocan en un grupo con las unidades separadas menos de 0,5 metros, la Aeq por unidad se reducirá ligeramente.

### Absorción de sonido:

Resultados de ensayo según norma EN ISO 354.

$A_{eq}$  Área de absorción equivalente por unidad ( $m^2$  sabin)

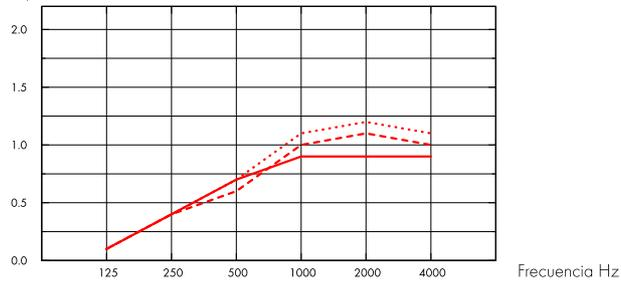

- Solo Circle/Akutex HS Ø800, 200 mm o.d.s.
  - - - Solo Circle/Akutex HS Ø800, 400 mm o.d.s.
  - ... Solo Circle/Akutex HS Ø800, 1000 mm o.d.s.
- o.d.s = g.t.s. = grosor total del sistema

$A_{eq}$  Área de absorción equivalente por unidad ( $m^2$  sabin)

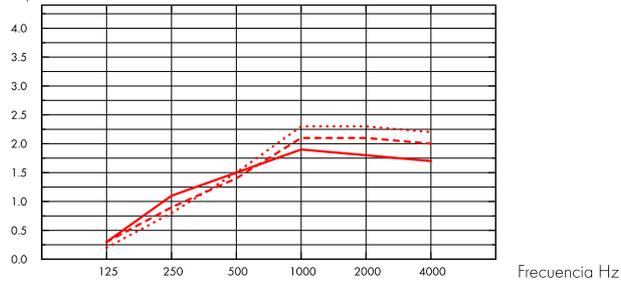

- Solo Circle/Akutex HS Ø1200, 200 mm o.d.s.
  - - - Solo Circle/Akutex HS Ø1200, 400 mm o.d.s.
  - ... Solo Circle/Akutex HS Ø1200, 1000 mm o.d.s.
- o.d.s = g.t.s. = grosor total del sistema

	Gr mm	g.t.s. mm	$A_{eq}$ Área de absorción equivalente por unidad ( $m^2$ sabin)					
			125 Hz	250 Hz	500 Hz	1000 Hz	2000 Hz	4000 Hz
Ø800	40	200	0.1	0.4	0.7	0.9	0.9	0.9
Ø800	40	400	0.1	0.4	0.6	1.0	1.1	1.0
Ø800	40	1000	0.1	0.4	0.7	1.1	1.2	1.1

	Gr mm	g.t.s. mm	$A_{eq}$ Área de absorción equivalente por unidad ( $m^2$ sabin)					
			125 Hz	250 Hz	500 Hz	1000 Hz	2000 Hz	4000 Hz
Ø1200	40	200	0.3	1.1	1.5	1.9	1.8	1.7
Ø1200	40	400	0.3	0.9	1.4	2.1	2.1	2.0
Ø1200	40	1000	0.2	0.8	1.5	2.3	2.3	2.2



## Calidad del aire interior

Certificado / Sello	
Eurofins Indoor Air Comfort®	IAC Gold
Francesa VOC	A+



## Cradle to Cradle Certified®



Este producto cuenta con certificación Cradle to Cradle® nivel Bronce (versión 4.0).



## Material Saludable



Este producto cuenta con certificado C2C Certified Material Health Certificate™ nivel Silver (version 4.0). El certificado C2C Certified Material Health Certificate™ verifica que la composición de un producto es saludable y segura utilizando los requisitos de Materiales Seguros del Estándar de Productos Certificados Cradle-to-Cradle.



## Huella de carbono

kg CO <sub>2</sub> equiv/m <sup>2</sup>	
Solo Circle/Akutex HS	10,87

Etapas de Ciclo de vida A1 a C4 del EPD en conformidad con ISO 14025 / EN 15804



## Circularidad

Mínimo contenido reciclado post-consumo	54%
Reciclabilidad	Totalmente reciclable



## Seguridad contra incendios

País	Clase estándar de fuego	Clase
Europa	EN 13501-1	A2-s1,d0

Núcleo de lana clasificado como incombustible de acuerdo con EN ISO 1182. Consulte las exigencias seguridad contra incendios.



## Resistencia a la humedad

Ensayado para clase C, humedad relativa 95% y 30°C, de acuerdo con EN 13964:2014



## Apariencia Visual

Blanco 500, la muestra de color NCS mas aproximada S 0500-N, reflectancia de la luz 84%.



## Limpieza

Posible limpieza diaria con un paño y aspirador. Permitida la limpieza semanal con un trapo húmedo.



## Accesibilidad

Las placas son desmontables.



## Instalación

---

Instalado según diagrama de instalación, guías de instalación y detalles dwg. Para información referente a la profundidad mínima total del sistema, consulte el apartado de repercusión del sistema.



## Peso del sistema

---

	kg/m <sup>2</sup>	La información acerca del peso es indicativa y sujeta a variaciones.
Solo Circle/Akutex HS	4,9	



## Propiedades mecánicas

---

No tienen capacidad portante



## CE

---

Los sistemas de techo Ecophon disponen de marcado CE, de acuerdo con la legislación de armonización europea EN13964:2014. Los productos de construcción con marcado CE están cubiertos por la declaración de Prestaciones (DdP) que permite a los clientes y usuarios comparar fácilmente el rendimiento de los productos disponibles en el mercado europeo.

## DIAGRAMA DE INSTALACIÓN (M437C4) PARA ECOPHON SOLO CIRCLE AKUTEX HS C4

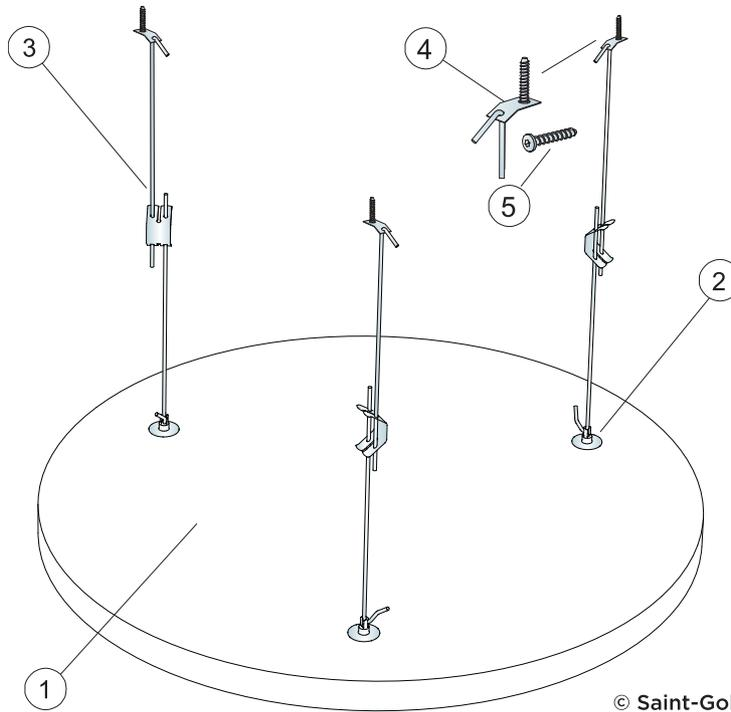

© Saint-Gobain Ecophon AB

REPERCUSION M2 (EXCLUYENDO DESPERDICIOS)

		Formato, mm
		<b>Ø800</b>
1	Solo Circle Akutex HS	0,5m <sup>2</sup> /panel
2	Connect Pieza helicoidal Solo	3 /panel
3	Connect Varilla regulable C4	3 /panel
4	Connect Pletina p/fijación de varilla C4	3 /panel
5	Connect Tornillo Anchor C4	3 /panel
Δ Profundidad mínima total del sistema: Δ 410 mm		-

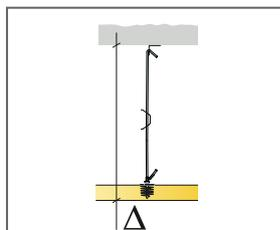

Ver cantidad especificada

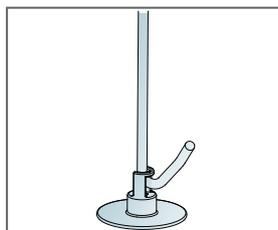

Connect Varilla regulable C4 enganchada a Connect Pieza Helicoidal

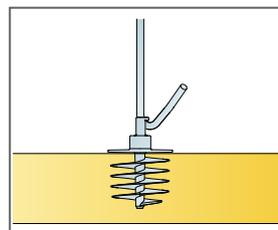

Connect Pieza Helicoidal insertada en el panel

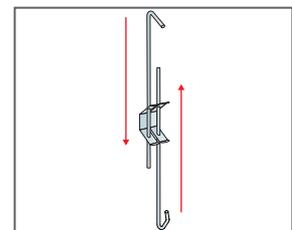

Suspensión regulable usando Connect Varilla regulable C4

## DIAGRAMA DE INSTALACIÓN (M442C4) PARA ECOPHON SOLO CIRCLE AKUTEX HS C4

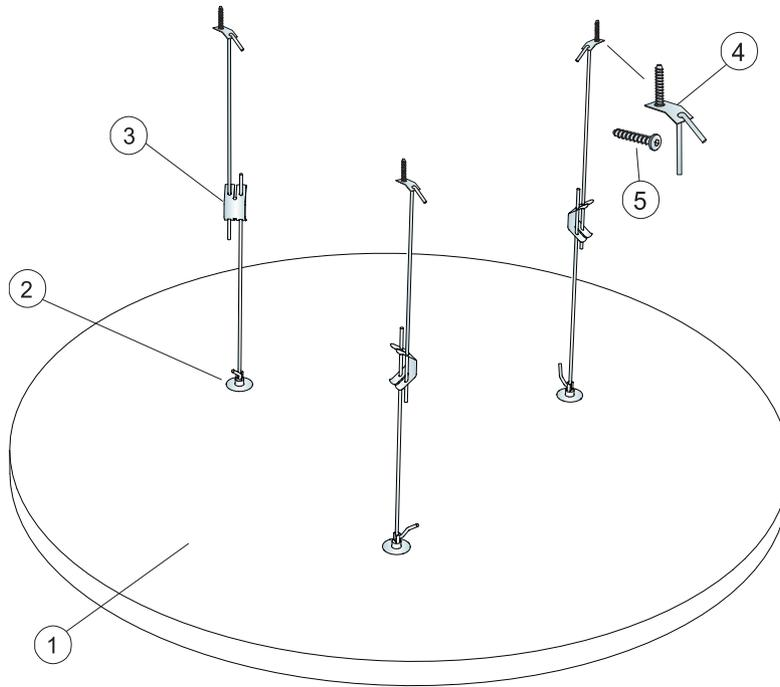

© Saint-Gobain Ecophon AB

### REPERCUSION M2 (EXCLUYENDO DESPERDICIOS)

		Formato, mm
		<b>Ø1200</b>
1	Solo Circle Akutex HS	1,13m <sup>2</sup> /panel
2	Connect Pieza helicoidal Solo	3 /panel
3	Connect Varilla regulable C4	3 /panel
4	Connect Pletina p/fijación de varilla C4	3 /panel
5	Connect Tornillo Anchor C4	3 /panel
Δ Profundidad mínima total del sistema: Δ 410 mm		-

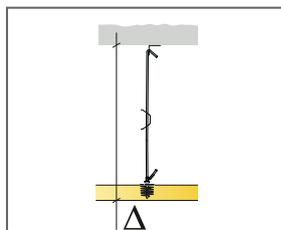

Ver cantidad especificada

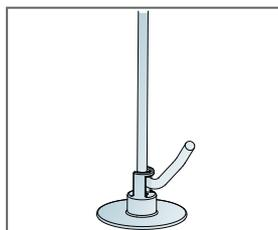

Connect Varilla regulable C4 enganchada a Connect Pieza Helicoidal

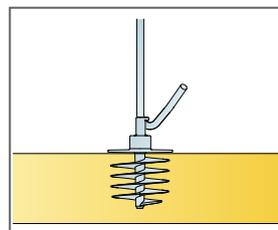

Connect Pieza Helicoidal insertada en el panel

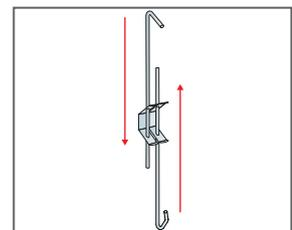

Suspensión regulable usando Connect Varilla regulable C4



# Ecophon Solo™ Square Akutex HS

Solo Square Akutex HS es una unidad en suspensión impermeable que ofrece una amplia variedad de posibilidades de diseño. Solo Square Akutex HS es especialmente indicada para zonas de piscina de alta humedad y contacto directo ocasional con el agua.



## RANGO DEL SISTEMA

<input type="checkbox"/>	Formato, mm	1200x1200
	Fijación especial	•
	Espesor (Gr)	40
	Diagrama de instalación.	M438C4

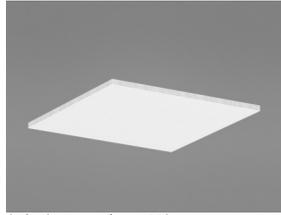

Solo Square Akutex HS

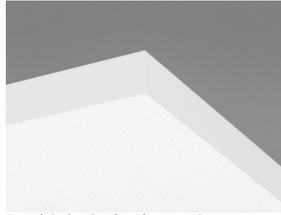

Panel Solo Circle Akutex HS



Suspensión con Connect Varilla regulable C4 y Connect Pieza Helicoidal



## Acústica

Los valores en el diagrama hacen referencia a las medidas de una única pieza independiente. Si las unidades se colocan en un grupo con las unidades separadas menos de 0,5 metros, la Aeq por unidad se reducirá ligeramente.

### Absorción de sonido:

Resultados de ensayo según norma EN ISO 354.

A<sub>eq</sub> Área de absorción equivalente por unidad (m<sup>2</sup> sabin)

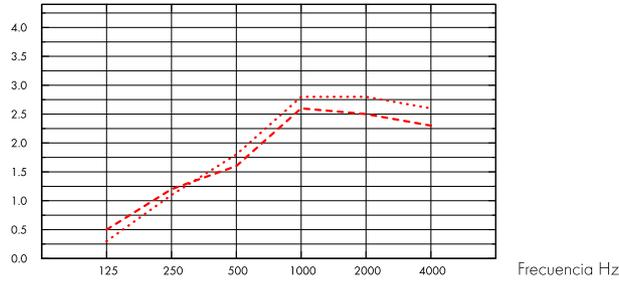

--- Solo Square 1200x1200/Akutex HS, 400 mm o.d.s.

.... Solo Square 1200x1200/Akutex HS, 1000 mm o.d.s.

o.d.s = g.t.s. = grosor total del sistema

Gr mm	g.t.s. mm	A <sub>eq</sub> Área de absorción equivalente por unidad (m <sup>2</sup> sabin)					
		125 Hz	250 Hz	500 Hz	1000 Hz	2000 Hz	4000 Hz
40	400	0.5	1.2	1.6	2.6	2.5	2.3
40	1000	0.3	1.1	1.8	2.8	2.8	2.6



## Calidad del aire interior

Certificado / Sello

Eurofins Indoor Air Comfort®

IAC Gold



Francesa VOC

A+



## Cradle to Cradle Certified®



Este producto cuenta con certificación Cradle to Cradle® nivel Bronce (versión 4.0).



## Material Saludable



Este producto cuenta con certificado C2C Certified Material Health Certificate™ nivel Silver (version 4.0). El certificado C2C Certified Material Health Certificate™ verifica que la composición de un producto es saludable y segura utilizando los requisitos de Materiales Seguros del Estándar de Productos Certificados Cradle-to-Cradle.



## Huella de carbono

	kg CO <sub>2</sub> equiv/m <sup>2</sup>
Solo Square	9,37

Etapas de Ciclo de vida A1 a C4 del EPD en conformidad con ISO 14025 / EN 15804



## Circularidad

Mínimo contenido reciclado post-consumo	54%
Reciclabilidad	Totalmente reciclable



## Seguridad contra incendios

País	Clase estándar de fuego	Clase
Europa	EN 13501-1	A2-s1,d0

Núcleo de lana clasificado como incombustible de acuerdo con EN ISO 1182. Consulte las exigencias seguridad contra incendios.



## Resistencia a la humedad

Ensayado para clase C, humedad relativa 95% y 30°C, de acuerdo con EN 13964:2014



## Apariencia Visual

Blanco 500, la muestra de color NCS mas aproximada S 0500-N, reflectancia de la luz 84%.



## Limpieza

Posible limpieza diaria con un paño y aspirador. Permitida la limpieza semanal con un trapo húmedo.



## Accesibilidad

Las placas son desmontables.



## Instalación

Instalado según diagrama de instalación, guías de instalación y detalles dwg. Para información referente a la profundidad mínima total del sistema, consulte el apartado de repercusión del sistema.



## Peso del sistema

	kg/m <sup>2</sup>
Solo Square/Akutex HS	4,9

La información acerca del peso es indicativa y sujeta a variaciones.



## Propiedades mecánicas

No tienen capacidad portante



## CE

Los sistemas de techo Ecophon disponen de marcado CE, de acuerdo con la legislación de armonización europea EN13964:2014. Los productos de construcción con marcado CE están cubiertos por la declaración de Prestaciones (DdP) que permite a los clientes y usuarios comparar fácilmente el rendimiento de los productos disponibles en el mercado europeo.

## DIAGRAMA DE INSTALACIÓN (M438C4) PARA ECOPHON SOLO™ SQUARE AKUTEX HS C4

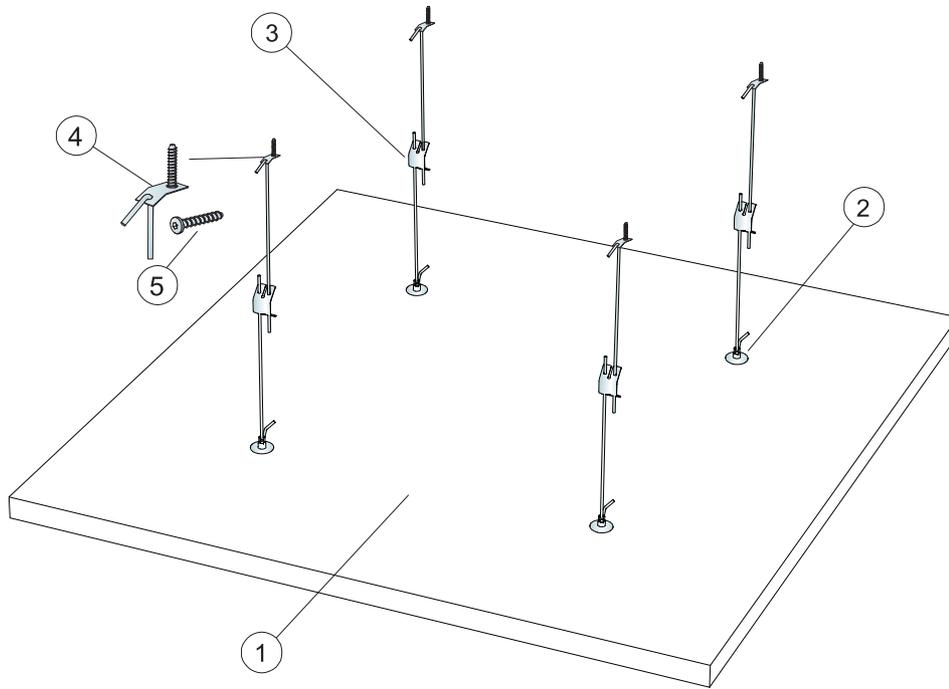

© Saint-Gobain Ecophon AB

### REPERCUSION M2 (EXCLUYENDO DESPERDICIOS)

		Formato, mm
		1200x1200
1	Solo Square Akutex HS	1,44m <sup>2</sup> /panel
2	Connect Pieza helicoidal Solo	4 /panel
3	Connect Varilla regulable C4	4 /panel
4	Connect Pletina p/fijación de varilla C4	4 /panel
5	Connect Tornillo Anchor C4	4 /panel
Δ Profundidad mínima total del sistema: Δ 410 mm		-

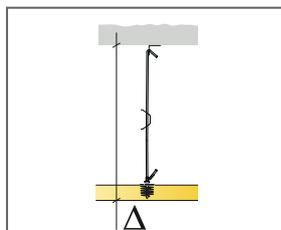

Ver cantidad especificada

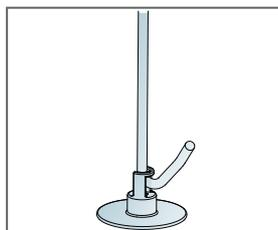

Connect Varilla regulable C4 enganchada a Connect Pieza Helicoidal

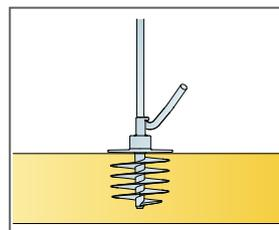

Connect Pieza Helicoidal insertada en el panel

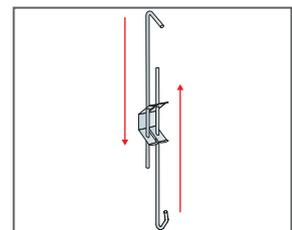

Suspensión regulable usando Connect Varilla regulable C4



# Ecophon Solo™ Rectangle Akutex HS

Solo Square Akutex HS es una unidad en suspensión impermeable que ofrece una amplia variedad de posibilidades de diseño. Solo Rectangle Akutex HS es especialmente indicada para zonas de piscina de alta humedad y contacto directo ocasional con el agua.

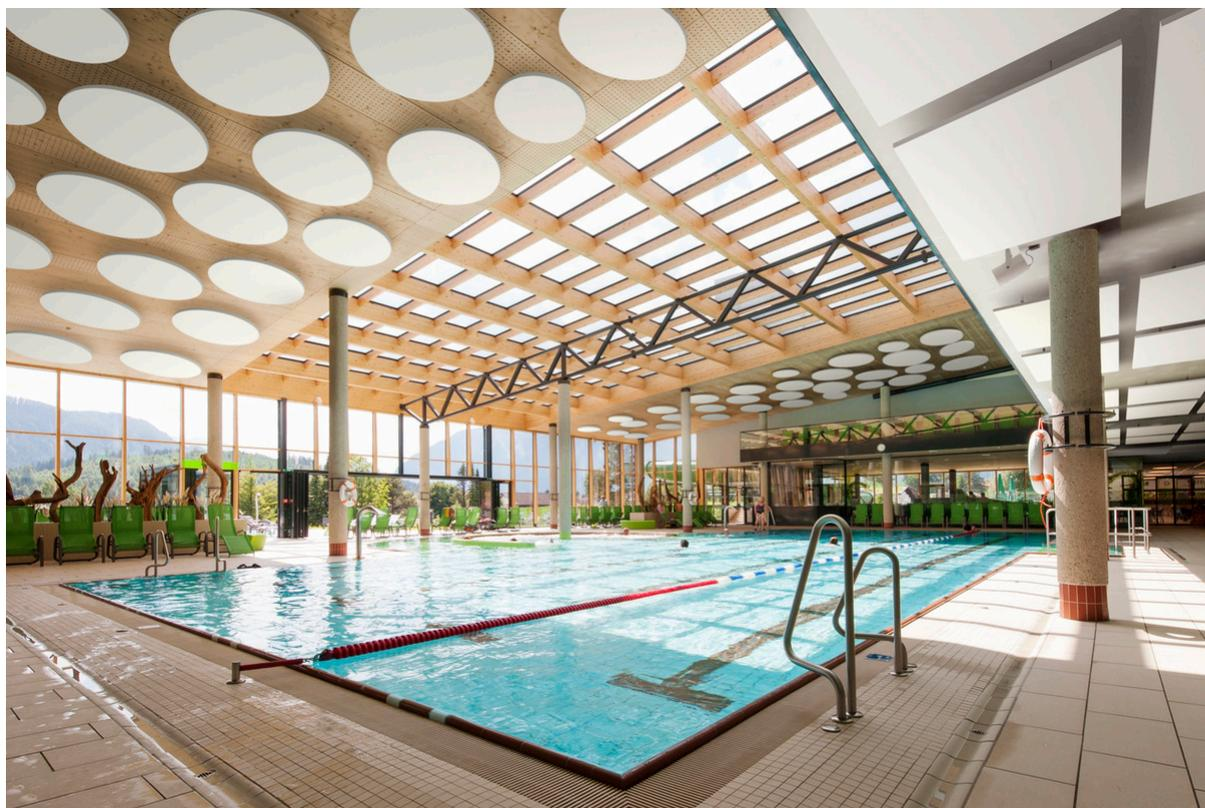

## RANGO DEL SISTEMA

	Formato, mm	1800x1200	2400x1200
	Fijación especial	•	•
	Espesor (Gr)	40	40
	Diagrama de instalación.	M436C4	M441C4

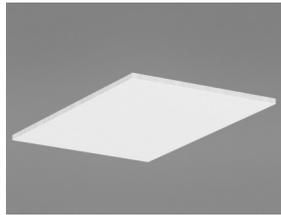

Solo Rectangle Akutex HS

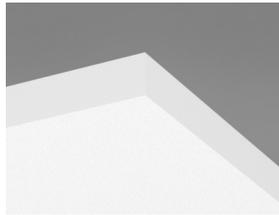

Panel Solo Circle Akutex HS



Suspensión con Connect Varilla regulable C4 y Connect Pieza Helicoidal



## Acústica

Los valores en el diagrama hacen referencia a las medidas de una única pieza independiente. Si las unidades se colocan en un grupo con las unidades separadas menos de 0,5 metros, la Aeq por unidad se reducirá ligeramente.

### Absorción de sonido:

Resultados de ensayo según norma EN ISO 354.

$A_{eq}$  Área de absorción equivalente por unidad ( $m^2$  sabin)

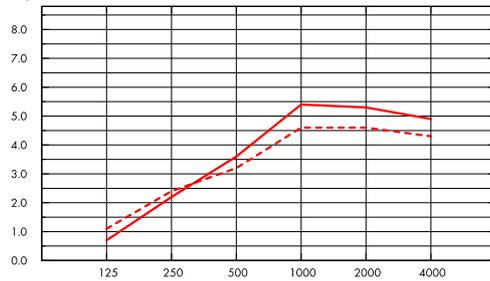

- Solo Rectangle 2400x1200/Akutex HS, 400 mm o.d.s.
- Solo Rectangle 2400x1200/Akutex HS, 1000 mm o.d.s.

o.d.s = g.t.s. = grosor total del sistema

Frecuencia Hz

$A_{eq}$  Área de absorción equivalente por unidad ( $m^2$  sabin)

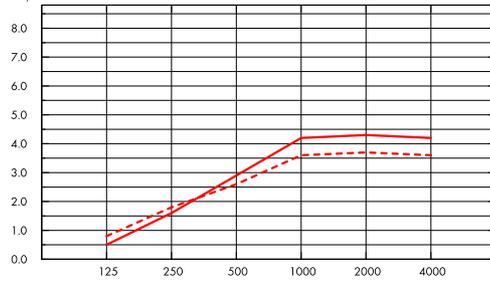

- Solo Rectangle 1800x1200/Akutex HS, 400 mm o.d.s.
- Solo Rectangle 1800x1200/Akutex HS, 1000 mm o.d.s.

o.d.s = g.t.s. = grosor total del sistema

Frecuencia Hz

	Gr mm	g.t.s. mm	$A_{eq}$ Área de absorción equivalente por unidad ( $m^2$ sabin)					
			125 Hz	250 Hz	500 Hz	1000 Hz	2000 Hz	4000 Hz
2400x1200	40	400	1.1	2.4	3.2	4.6	4.6	4.3
2400x1200	40	1000	0.7	2.2	3.6	5.4	5.3	4.9
1800x1200	40	400	0.8	1.8	2.6	3.6	3.7	3.6
1800x1200	40	1000	0.5	1.6	2.9	4.2	4.3	4.2



## Calidad del aire interior

Certificado / Sello

Eurofins Indoor Air Comfort®

IAC Gold

Francesa VOC

A+





## Cradle to Cradle Certified®



Este producto cuenta con certificación Cradle to Cradle® nivel Bronce (versión 4.0).



## Material Saludable



Este producto cuenta con certificado C2C Certified Material Health Certificate™ nivel Silver (version 4.0). El certificado C2C Certified Material Health Certificate™ verifica que la composición de un producto es saludable y segura utilizando los requisitos de Materiales Seguros del Estándar de Productos Certificados Cradle-to-Cradle.



## Huella de carbono

kg CO <sub>2</sub> equiv/m <sup>2</sup>		Etapas de Ciclo de vida A1 a C4 del EPD en conformidad con ISO 14025 / EN 15804
Solo Rectangle	9,64	



## Circularidad

Mínimo contenido reciclado post-consumo	54%
Reciclabilidad	Totalmente reciclable



## Seguridad contra incendios

País	Clase estándar de fuego	Clase
Europa	EN 13501-1	A2-s1,d0

Núcleo de lana clasificado como incombustible de acuerdo con EN ISO 1182. Consulte las exigencias seguridad contra incendios.



## Resistencia a la humedad

Ensayado para clase C, humedad relativa 95% y 30°C, de acuerdo con EN 13964:2014



## Apariencia Visual

Blanco 500, la muestra de color NCS mas aproximada S 0500-N, reflectancia de la luz 84%.



## Limpieza

Posible limpieza diaria con un paño y aspirador. Permitida la limpieza semanal con un trapo húmedo.



## Accesibilidad

Las placas son desmontables.



## Instalación

Instalado según diagrama de instalación, guías de instalación y detalles dwg. Para información referente a la profundidad mínima total del sistema, consulte el apartado de repercusión del sistema.



### Peso del sistema

---

	kg/m <sup>2</sup>
Solo Rectangle Akutex HS	4,9

La información acerca del peso es indicativa y sujeta a variaciones.



### Propiedades mecánicas

---

No tienen capacidad portante



### CE

---

Los sistemas de techo Ecophon disponen de marcado CE, de acuerdo con la legislación de armonización europea EN13964:2014. Los productos de construcción con marcado CE están cubiertos por la declaración de Prestaciones (DdP) que permite a los clientes y usuarios comparar fácilmente el rendimiento de los productos disponibles en el mercado europeo.

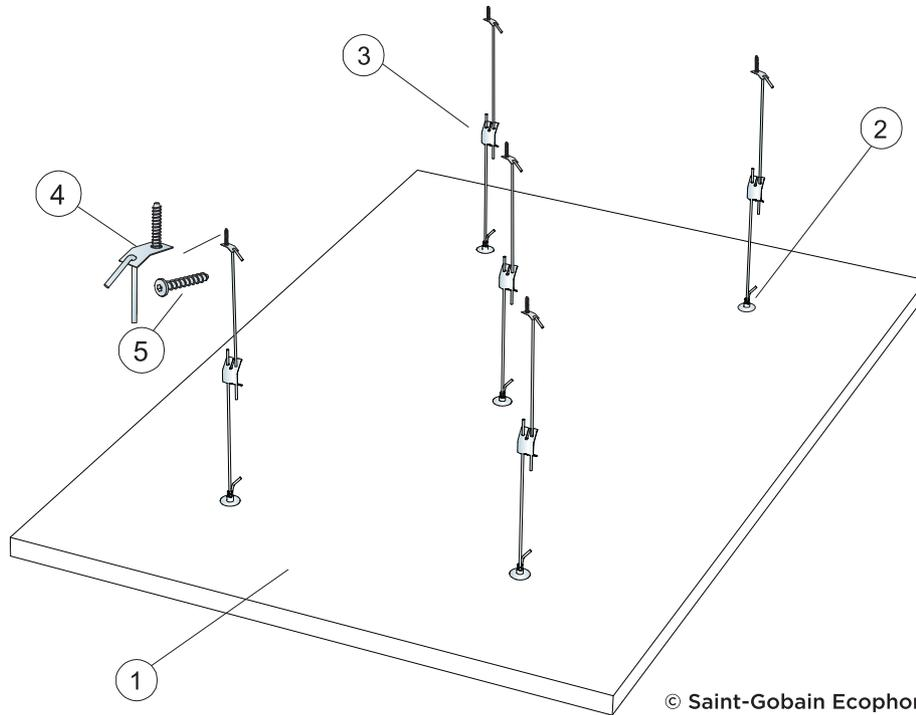

© Saint-Gobain Ecophon AB

### REPERCUSION M2 (EXCLUYENDO DESPERDICIOS)

		Formato, mm
		1800x1200
1	Solo Rectangle Akutex HS	2,16m <sup>2</sup> /panel
2	Connect Pieza helicoidal Solo	5 /panel
3	Connect Varilla regulable C4	5 /panel
4	Connect Pletina p/fijación de varilla C4	5 /panel
5	Connect Tornillo Anchor C4	5 /panel
Δ Profundidad mínima total del sistema: Δ 410 mm		-

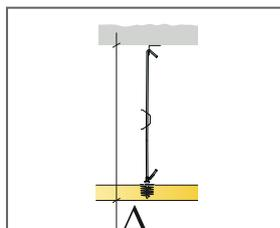

Ver cantidad especificada

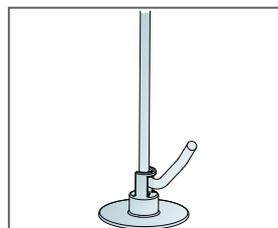

Connect Varilla regulable C4 enganchada a Connect Pieza Helicoidal

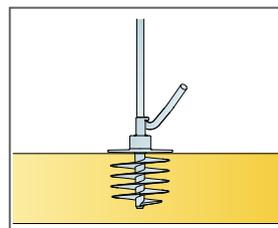

Connect Pieza Helicoidal insertada en el panel

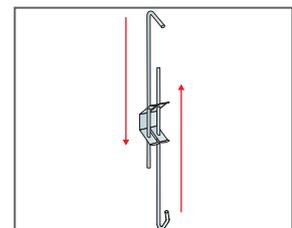

Suspensión regulable usando Connect Varilla regulable C4

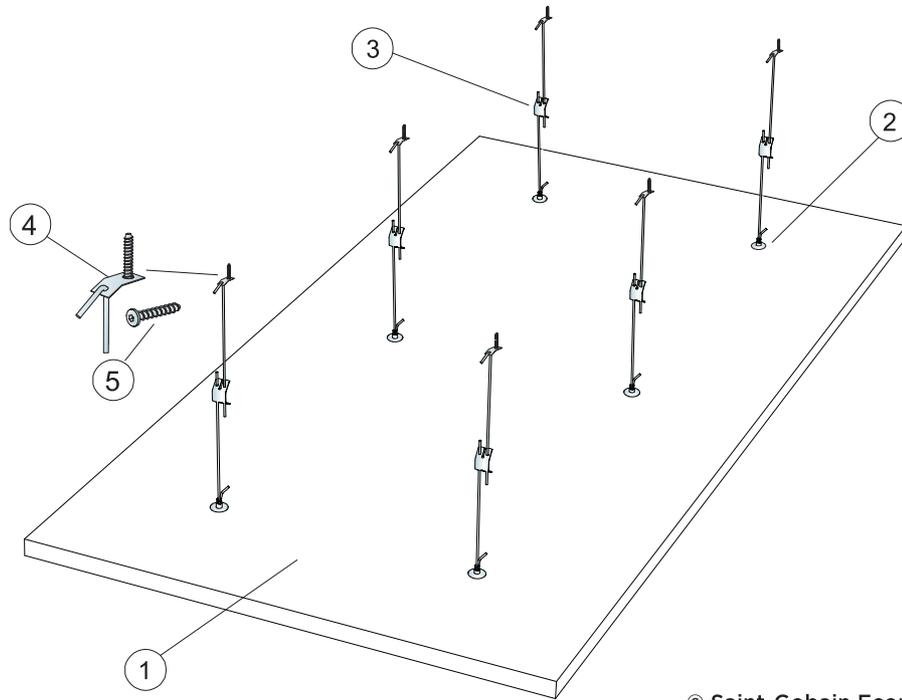

© Saint-Gobain Ecophon AB

### REPERCUSION M2 (EXCLUYENDO DESPERDICIOS)

		<b>Formato, mm</b>
		<b>2400x1200</b>
1	Solo Rectangle Akutex HS	2,88m <sup>2</sup> /panel
2	Connect Pieza helicoidal Solo	6 /panel
3	Connect Varilla regulable C4	6 /panel
4	Connect Pletina p/fijación de varilla C4	6 /panel
5	Connect Tornillo Anchor C4	6 /panel
Δ Profundidad mínima total del sistema: Δ 410 mm		-

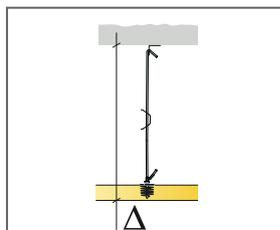

Ver cantidad especificada

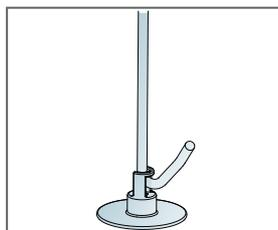

Connect Varilla regulable C4 enganchada a Connect Pieza Helicoidal

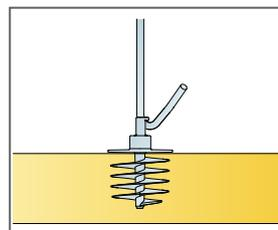

Connect Pieza Helicoidal insertada en el panel

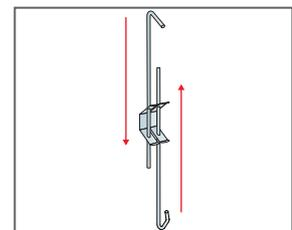

Suspensión regulable usando Connect Varilla regulable C4