

# Ecophon Master™ A

Ecophon Master™ A posiada widoczną konstrukcję nośną. Każdą płytę można łatwo zdemontować. Rozwiązanie odpowiednie do biur na planie otwartym lub innych pomieszczeń, w których stawiane są surowe wymagania dotyczące dobrej akustyki i zrozumiałości mowy oraz gdzie niezbędna jest możliwość demontażu płyt.



Castellum HQ, Sweden

## FORMATY

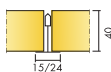

Format, mm	600x600	1200x600	1200x1200
Connect T15	•	•	•
Connect T24	•	•	•
Grubość (d)	40	40	40
Szkice montażowe.	M56	M56	M56

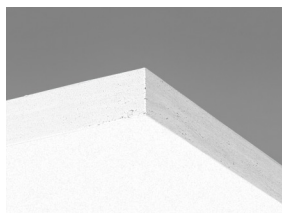

Płyta Master A

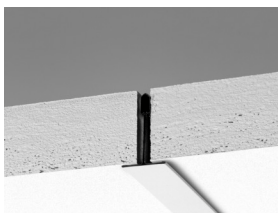

Przekrój systemu Master A

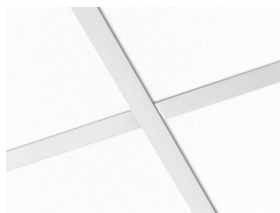

System Master A

## Akustyka



### Pochłanianie dźwięku:

Pomiary przeprowadzone zgodnie z normą EN ISO 354.

Klasyfikacja zgodnie z normą EN ISO 11654, wartości współczynnika redukcji szumu NRC i średniej pochłaniania dźwięku SAA zgodnie z ASTM C 423.

$\alpha_{pr}$ , Praktyczny współczynnik pochłaniania dźwięku

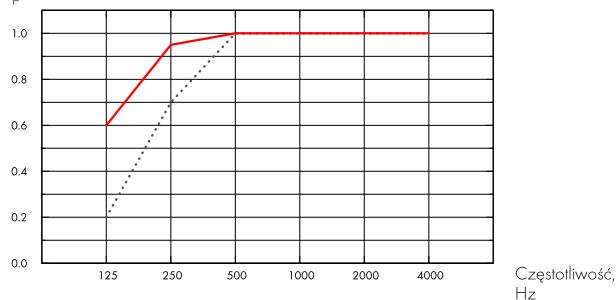

..... Master A 40 mm, 50 mm o.d.s.

— Master A 40 mm, 200 mm o.d.s.

o.d.s = c.w.k. = całkowita wysokość konstrukcyjna

d mm	c.w.k. mm	$\alpha_{pr}$ , Praktyczny współczynnik pochłaniania dźwięku						$\alpha_w$	Klasa pochłaniania dźwięku
		125 Hz	250 Hz	500 Hz	1000 Hz	2000 Hz	4000 Hz		
40	50	0.20	0.70	1.00	1.00	1.00	1.00	1.00	A
40	200	0.60	0.95	1.00	1.00	1.00	1.00	1.00	A

d mm	c.w.k. mm	NRC	SAA
40	50	1.00	1.00
40	400	0.95	0.93

d mm	Prywatność: AC(1,5), wskaźnik, ASTM E1111, ASTM E1110	$D_{nfw}$ Ważony wskaźnik izolacyjności wzdłużnej, ISO 10848-2	CAC dB Izolacyjność wzdłużna, ASTM 1414, ASTM E413
40	200	28	30

## Warunki wewnątrz pomieszczenia



Certyfikat / Znak

Eurofins Indoor Air Comfort®

Francuskie VOC

IAC Gold

A+



Cradle to Cradle Certified®



## Higieniczność materiału

Ten produkt posiada certyfikat C2C Certified Material Health Certificate™ na poziomie Silver (wersja 4.0). Certyfikat C2C Certified Material Health Certificate™ potwierdza higieniczność i bezpieczeństwo użytkowania danego produktu zgodnie z wymaganiami Material Health standaryzacji Cradle-to-Cradle Certified Product Standard.



## Ślad węglowy

Kg CO<sub>2</sub> equiv/m<sup>2</sup>: 3,70 Od EPD zgodnie z normą ISO 14025 / EN 15804



## Możliwości przetworzenia

Minimalna zawartość materiałów z recyklingu	59%
Możliwości przetworzenia	W pełni nadaje się do powtórnego przetworzenia



## Bezpieczeństwo pożarowe

Kraj	Klasa		Płyty są materiałem niepalnym wg badań i klasyfikacji EN ISO 1182.
Europa	EN 13501-1	A2-s1,d0	



## Odporność na wilgoć

Testowany dla Klasy C, wilgotność względna 95% przy 30°C, zgodnie z EN 13964:2014



## Odbicie światła

White Frost 500, najbliższy kolor wg NCS: S 0500-N, odbicie światła 85%. Połysk < 1.



## Utrzymywanie w czystości

Możliwe codzienne odkurzanie ręczne i maszynowe oraz przecieranie na mokro raz w tygodniu.



## Dostęp

Płyty są łatwo demontowalne. Minimalny prześwit umożliwiający demontaż zgodnie ze szkicem montażowym.



## Montaż

Zgodnie ze szkicem montażowym, przewodnikiem instalacyjnym oraz rysunkami pomocniczymi. Informacje na temat minimalnej całkowitej wysokości konstrukcyjnej umieszczone są pod szkicem montażowym w specyfikacji ilościowej.



## Ciężar systemu

	kg/m <sup>2</sup>	Informacje o wadze mają charakter orientacyjny i mogą ulec zmianie.
Master A	2,5	
Master A + Connect grid system	3,5	



## Obchodzenie się z płytami i wytrzymałość mechaniczna

---

Informacje dotyczące maksymalnego obciążenia użytkowego, minimalnej nośności oraz innych właściwości funkcjonalnych i mechanicznych dostępne w tabeli na stronie [www.ecophon.pl](http://www.ecophon.pl).



## CE

---

Sufity Ecophon udostępnione są ze znakiem CE, zgodnie z Europejską normą zharmonizowaną EN13964:2014. Na wyroby budowlane znakowane znakiem CE wystawia się Deklarację Właściwości Użytkowych (DWU), co pozwala użytkownikowi łatwo porównać właściwości produktów dostępnych na rynku Europejskim.



Ten produkt posiada certyfikację Cradle to Cradle Certified® na poziomie Bronze(wersja 4.0).



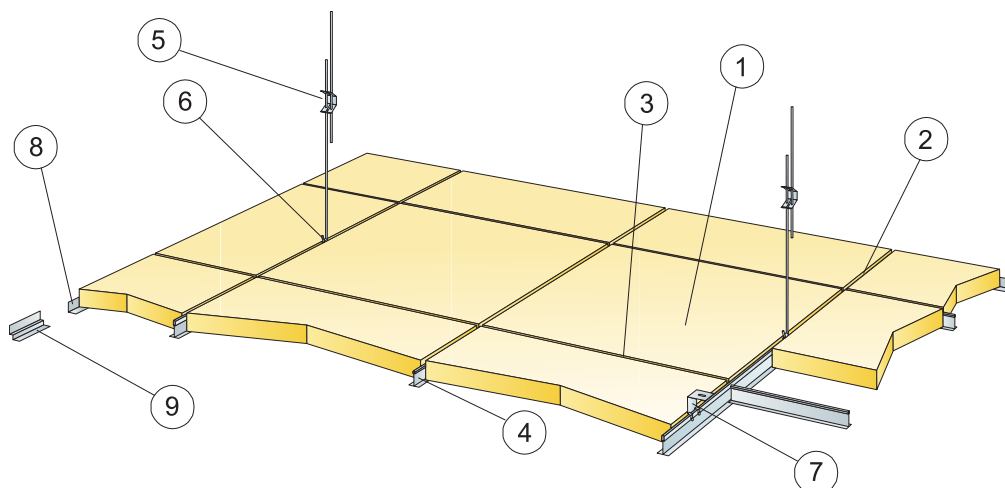

© Ecophon Group

### SPECYFIKACJA ILOŚCIOWA (WYŁĄCZAJĄC ODPADY)

	Format, mm		
	600x600	1200x600	1200x1200
1 Master A	2,8/m <sup>2</sup>	1,4/m <sup>2</sup>	0,7/m <sup>2</sup>
2 Connect T24 Profil główny, montowany co 1200mm (maks. odległość od ściany 600 mm, dopuszcza się 1200 mm, gdy nie ma dodatkowych obciążeń użytkowych między profilem głównym a ścianą)	0,9m/m <sup>2</sup>	0,9m/m <sup>2</sup>	0,9m/m <sup>2</sup>
3 Connect T24 Profil poprzeczny, L=1200 mm, co 600 mm	1,7m/m <sup>2</sup>	1,7m/m <sup>2</sup>	0,9m/m <sup>2</sup>
4 Connect T24 Profil poprzeczny, L=600 mm	0,9m/m <sup>2</sup>	-	-
5 Connect Wieszak regulowany, co 1200 mm (maks. odległość od ściany 600 mm)	0,7/m <sup>2</sup>	0,7/m <sup>2</sup>	0,7/m <sup>2</sup>
6 Connect Uchwyt do wieszaka regulowanego (nie stosować w halach basenowych)	0,7/m <sup>2</sup>	0,7/m <sup>2</sup>	0,7/m <sup>2</sup>
7 Montaż bezpośredni: Connect Blaszka do mocowania bezpośredniego, mocowana co 1200 mm	0,7/m <sup>2</sup>	0,7/m <sup>2</sup>	0,7/m <sup>2</sup>
8 Connect Kątownik przyścienny, mocowany co 300 mm	wg obmiarów	wg obmiarów	wg obmiarów
9 Connect Listwa cieniowa, mocowana co 300mm	wg obmiarów	wg obmiarów	wg obmiarów
Δ Minimalna całkowita wysokość konstrukcyjna: 100 mm przy użyciu wieszaków regulowanych, 50 mm przy użyciu zamocowań bezpośrednich	-	-	-
δ Najmniejszy prześwit umożliwiający demontaż: 170 mm (200 mm przy formacie 1200x1200 mm)	-	-	-

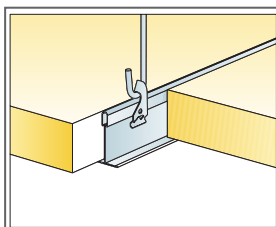
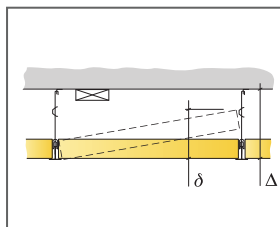

Podwieszenie poprzez wieszak regulowany z uchwytem

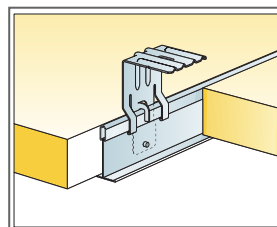

Podwieszenie przy użyciu mocowania bezpośredniego

Format, mm	Maks. obciążenie użytkowe [N]	Min. nośność [N]
600x600x40	40	160
1200x600x40	40	160
1200x1200x40	40	160

Obciążenie użytkowe/ nośność

# Ecophon Master™ B

Płyty Ecophon Master™ B są klejone bezpośrednio do powierzchni stropu, nadając sufitowi wrażenie gładkości. Fazowana krawędź tworzy na suficie delikatny rysunek siatki płyt. Do zastosowań, w których wymagana jest minimalna całkowita wysokość systemu.

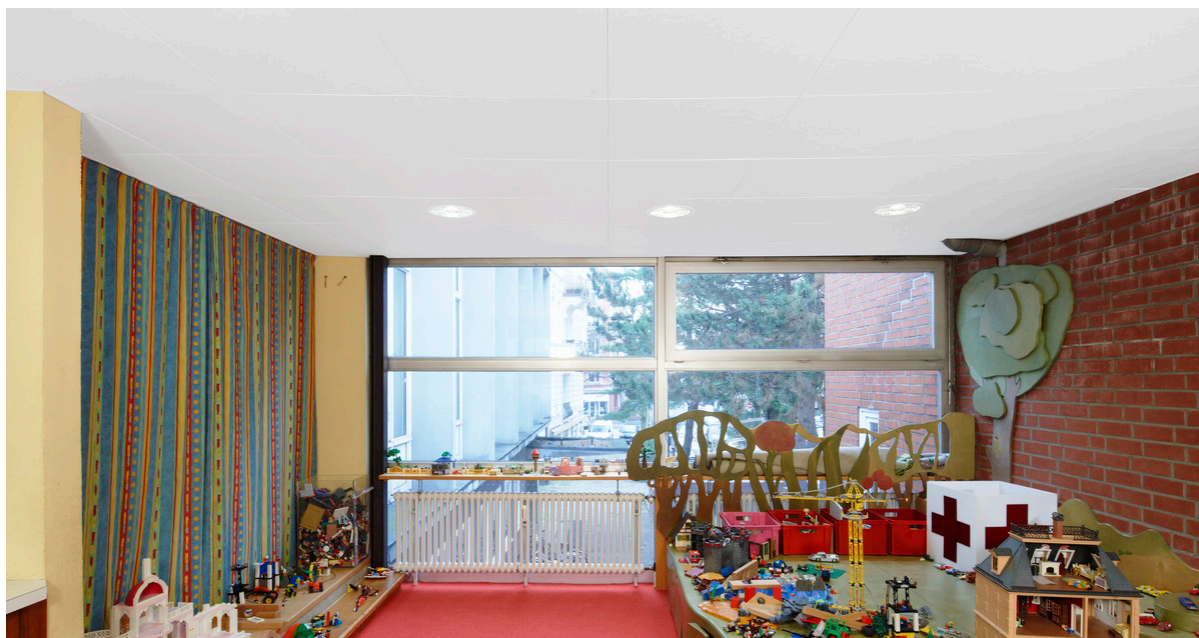

Kindergeschheim St. Markus, Germany

## FORMATY

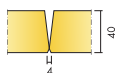

Format, mm	600x600	1200x600
Montaż bezpośredni	•	•
Grubość (d)	40	40
Szkice montażowe.	M113	M113

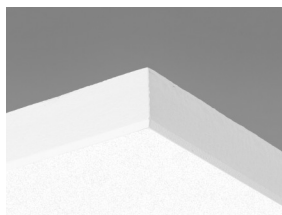

Płyta Master B

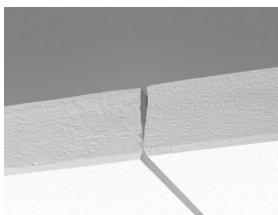

Przekrój systemu Master B

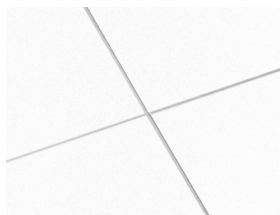

System Master B



## Akustyka

### Pochłanianie dźwięku:

Pomiary przeprowadzone zgodnie z normą EN ISO 354.

Klasyfikacja zgodnie z normą EN ISO 11654, wartości współczynnika redukcji szumu NRC i średniej pochłaniania dźwięku SAA zgodnie z ASTM C 423.

$\alpha_p$ , Praktyczny współczynnik pochłaniania dźwięku

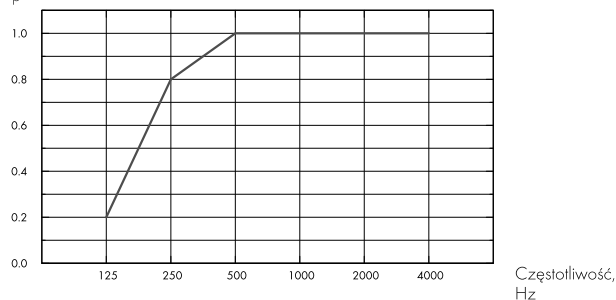

– Master B 40 mm, 43 mm o.d.s.

o.d.s = c.w.k. = całkowita wysokość konstrukcyjna

d mm	c.w.k. mm	$\alpha_p$ , Praktyczny współczynnik pochłaniania dźwięku						$\alpha_w$	Klasa pochłaniania dźwięku
		125 Hz	250 Hz	500 Hz	1000 Hz	2000 Hz	4000 Hz		
40	43	0.20	0.80	1.00	1.00	1.00	1.00	1.00	A

d mm	c.w.k. mm	NRC	SAA
40	43	0.95	1.00



## Warunki wewnątrz pomieszczenia

Certyfikat / Znak

Eurofins Indoor Air Comfort®

IAC Gold

Francuskie VOC

A+



## Higieniczność materiału

Ten produkt posiada certyfikat C2C Certified Material Health Certificate™ na poziomie Silver (wersja 4.0). Certyfikat C2C Certified Material Health Certificate™ potwierdza higieniczność i bezpieczeństwo użytkowania danego produktu zgodnie z wymaganiami Material Health standaryzacji Cradle-to-Cradle Certified Product Standard.



## Cradle to Cradle Certified®



Ten produkt posiada certyfikację Cradle to Cradle Certified® na poziomie Bronze(wersja 4.0).



## Ślad węglowy

kg CO <sub>2</sub> equiv/m <sup>2</sup>	
Master B	7,30

Cykl życia kalkulowany dla etapów od A1 do C4, zgodnie z ISO 14025 / EN 15804



## Możliwości przetworzenia

Minimalna zawartość materiałów z recyklingu	62%
Możliwości przetworzenia	W pełni nadaje się do powtórnego przetworzenia



## Bezpieczeństwo pożarowe

Kraj	Fire standard	Klasa
Europa	EN 13501-1	A2-s1,d0

Płyty są materiałem niepalnym wg badań i klasyfikacji EN ISO 1182.



## Odporność na wilgoć

Testowany dla Klasy C, wilgotność względna 95% przy 30°C, zgodnie z EN 13964:2014



## Odbicie światła

White Frost 500, najbliższy kolor wg NCS: S 0500-N, odbicie światła 85%. Połysk < 1.



## Utrzymywanie w czystości

Możliwe codzienne odkurzanie ręczne i maszynowe oraz przecieranie na mokro raz w tygodniu.



## Dostęp

Płyty nie są demontowalne



## Montaż

Zgodnie ze szkicem montażowym, przewodnikiem instalacyjnym oraz pomocniczymi rysunkami. Patrz: Specyfikacja ilościowa, aby uzyskać więcej informacji nt. minimalnej całkowitej wysokości konstrukcyjnej. W celu zapewnienia solidnego podłoża mocowanych płyt, klejona powierzchnia musi zapewniać odpowiednią wytrzymałość. W razie wątpliwości, należy przeprowadzić test na przyczepność podłoża. Powierzchnia powinna być sucha i czysta. Do osiągnięcia najlepszego efektu, powierzchnia powinna być równa.



## Ciężar systemu

kg/m <sup>2</sup>	
Master B	3,6

Informacje o wadze mają charakter orientacyjny i mogą ulec zmianie.



## Obchodzenie się z płytami i wytrzymałość mechaniczna

Dodatkowe obciążenia użytkowe zaleca się mocować do stropu osobnymi zawieszami.



## CE

---

Sufity Ecophon udostępnione są ze znakiem CE, zgodnie z Europejską normą zharmonizowaną EN13964:2014. Na wyroby budowlane znakowane znakiem CE wystawia się Deklarację Właściwości Użytkowych (DWU), co pozwala użytkownikowi łatwo porównać właściwości produktów dostępnych na rynku Europejskim.

## SZKIC MONTAŻOWY (M113): ECOPHON MASTER B, INSTALACJA Z UŻYCIEM KLEJU AKUSTYCZNEGO CONNECT

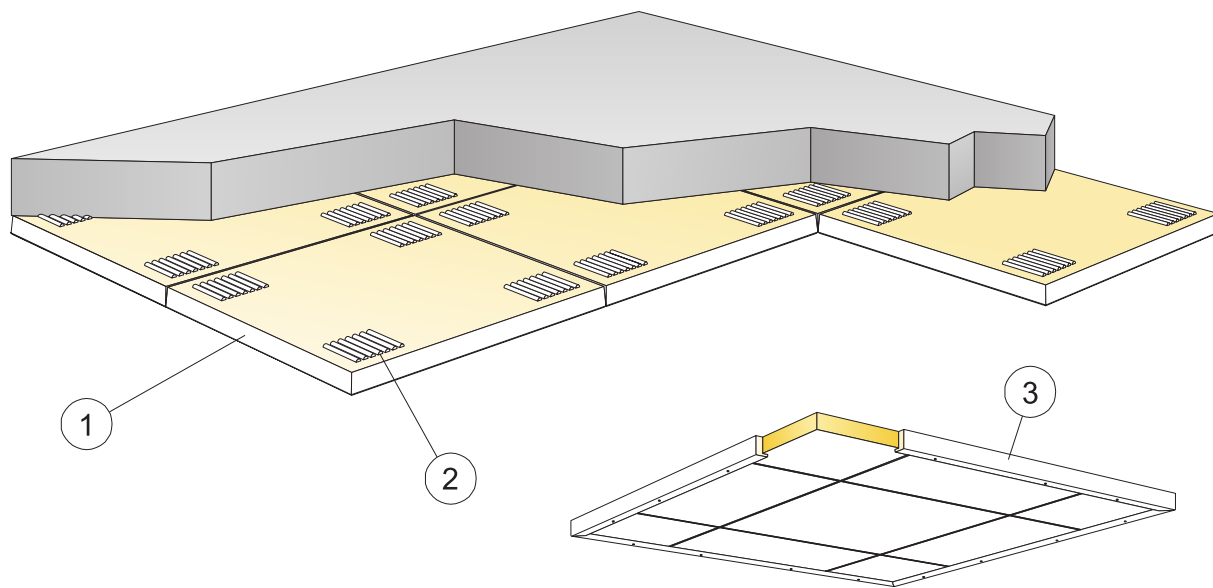

© Ecophon Group

### SPECYFIKACJA ILOŚCIOWA (WYŁĄCZAJĄC ODPADY)

	Format, mm	
	600x600	1200x600
1 Master B	2,8/m <sup>2</sup>	1,4/m <sup>2</sup>
2 Connect Klej akustyczny (0,25 l/m <sup>2</sup> - 0,4 l/m <sup>2</sup> w zależności od warunków montażowych)	wg obmiarów	wg obmiarów
Do aplikacji kleju należy użyć szpatułki z grzebieniem.	-	-
3 Dla sufitów "pływających": Connect listwa krawędziowa, L=3000 mm, mocowana co 500 mm	wg obmiarów	wg obmiarów
Δ Minimalna całkowita wysokość konstrukcyjna: 43mm	-	-
δ Płyty nie są demontowalne	-	-
Widoczne przycięte krawędzie powinny być pomalowane	-	-

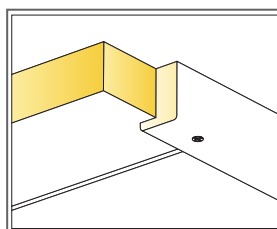
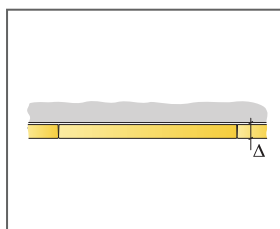

Drewniana listwa obwodowa - efekt sufitu pływającego

Format, mm	Maks. obciążenie użytkowe [N]	Min. nośność [N]
600x600x40	-	-
1200x600x40	-	-

Obciążenie użytkowe/ nośność

# Ecophon Master™ Ds

Ecophon Master™ Ds posiada ukrytą konstrukcję nośną oraz symetryczne krawędzie, co ułatwia montaż i umożliwia integrację opraw oświetleniowych i elementów wentylacyjnych. Do zastosowań, w których wymagany jest sufit podwieszany z ukrytą konstrukcją nośną, ale poszczególne płyty muszą być łatwo demontowalne. Montaż w systemie Precision Lock - w trakcie patentowania.



Haag-Helia Campus, Germany

## FORMATY

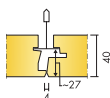

Format, mm	600x600
T24	•
Grubość (d)	40
Szkice montażowe.	M626, M627, M628

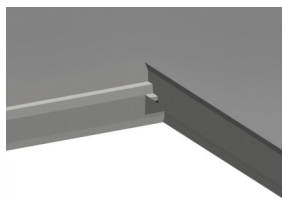

Płyta Master Ds

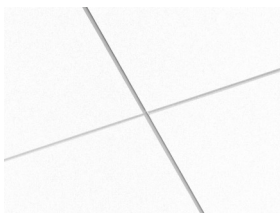

System Master Ds

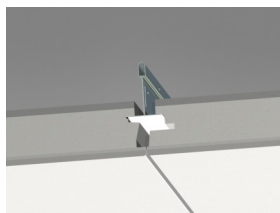

Przekrój systemu Master Ds

## Akustyka



### Pochłanianie dźwięku:

Pomiary przeprowadzone zgodnie z normą EN ISO 354.

Klasyfikacja zgodnie z normą EN ISO 11654, wartości współczynnika redukcji szumu NRC i średniej pochłaniania dźwięku SAA zgodnie z ASTM C 423.

$\alpha_p$ , Praktyczny współczynnik pochłaniania dźwięku

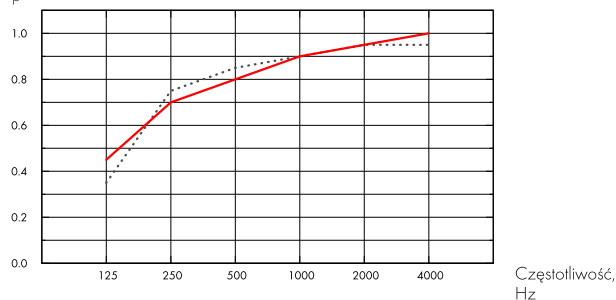

..... Master Ds 40 mm, 95 mm o.d.s.

— Master Ds 40 mm, 200 mm o.d.s.

o.d.s = c.w.k. = całkowita wysokość konstrukcyjna

d mm	c.w.k. mm	$\alpha_p$ , Praktyczny współczynnik pochłaniania dźwięku						$\alpha_w$	Klasa pochłaniania dźwięku
		125 Hz	250 Hz	500 Hz	1000 Hz	2000 Hz	4000 Hz		
40	95	0.35	0.75	0.85	0.90	0.95	0.95	0.90	A
40	200	0.45	0.70	0.80	0.90	0.95	1.00	0.90	A

d mm	c.w.k. mm	NRC	SAA
40	95	0.90	0.91
40	400	0.85	0.86

d mm	Prywatność: AC(1,5), wskaźnik, ASTM E1111, ASTM E1110	$D_{nfw}$ Ważony wskaźnik izolacyjności wzdłużnej, ISO 10848-2	CAC dB Izolacyjność wzdłużna, ASTM 1414, ASTM E413
40	200	31	33



### Cradle to Cradle Certified®



Ten produkt posiada certyfikację Cradle to Cradle Certified® na poziomie Bronze(wersja 4.0).





## Higieniczność materiału

Ten produkt posiada certyfikat C2C Certified Material Health Certificate™ na poziomie Silver (wersja 4.0). Certyfikat C2C Certified Material Health Certificate™ potwierdza higieniczność i bezpieczeństwo użytkowania danego produktu zgodnie z wymaganiami Material Health standaryzacji Cradle-to-Cradle Certified Product Standard.



## Ślad węglowy

	kg CO <sub>2</sub> equiv/m <sup>2</sup>	Cykl życia kalkulowany dla etapów od A1 do C4, zgodnie z ISO 14025 / EN 15804
Master Ds	7,10	



## Możliwości przetworzenia

Minimalna zawartość materiałów z recyklingu	63%
Możliwości przetworzenia	W pełni nadaje się do powtórnego przetworzenia



## Bezpieczeństwo pożarowe

Kraj	Fire standard	Klasa	Płyty są materiałem niepalnym wg badań i klasyfikacji EN ISO 1182.
Europa	EN 13501-1	A2-s1,d0	



## Odporność na wilgoć

Testowany dla Klasy C, wilgotność względna 95% przy 30°C, zgodnie z EN 13964:2014



## Odbicie światła

White Frost 500, najbliższy kolor wg NCS: S 0500-N, odbicie światła 85%. Połysk < 1.



## Utrzymywanie w czystości

Możliwe codzienne odkurzanie ręczne i maszynowe oraz przecieranie na mokro raz w tygodniu.



## Dostęp

Płyty są łatwo demontowalne. Minimalny prześwit umożliwiający demontaż zgodnie ze szkicem montażowym.



## Montaż

Zgodnie ze szkicem montażowym, przewodnikiem instalacyjnym oraz pomocniczymi rysunkami. Patrz: Specyfikacja ilościowa, aby uzyskać więcej informacji nt. minimalnej całkowitej wysokości konstrukcyjnej. Systemy nie są zalecane do małych pomieszczeń (w przybliżeniu 2x2). Sufit zintegrowany z dużą ilością instalacji wymaga starannego planowania, od projektowania po montaż.



## Ciężar systemu

	kg/m <sup>2</sup>	Informacje o wadze mają charakter orientacyjny i mogą ulec zmianie.
Master Ds	4,4	
Master Ds + Connect grid system	5,3	



### **Obchodzenie się z płytami i wytrzymałość mechaniczna**

---

Informacje dotyczące maksymalnego obciążenia użytkowego, minimalnej nośności oraz innych właściwości funkcjonalnych i mechanicznych dostępne w tabeli na stronie [www.ecophon.pl](http://www.ecophon.pl).



### **CE**

---

Sufity Ecophon udostępnione są ze znakiem CE, zgodnie z Europejską normą zharmonizowaną EN13964:2014. Na wyroby budowlane znakowane znakiem CE wystawia się Deklarację Właściwości Użytkowych (DWU), co pozwala użytkownikowi łatwo porównać właściwości produktów dostępnych na rynku Europejskim.

## INSTALLATION DIAGRAM (M626) FOR ECOPHON MASTER DS. SUSPENDED INSTALLATION

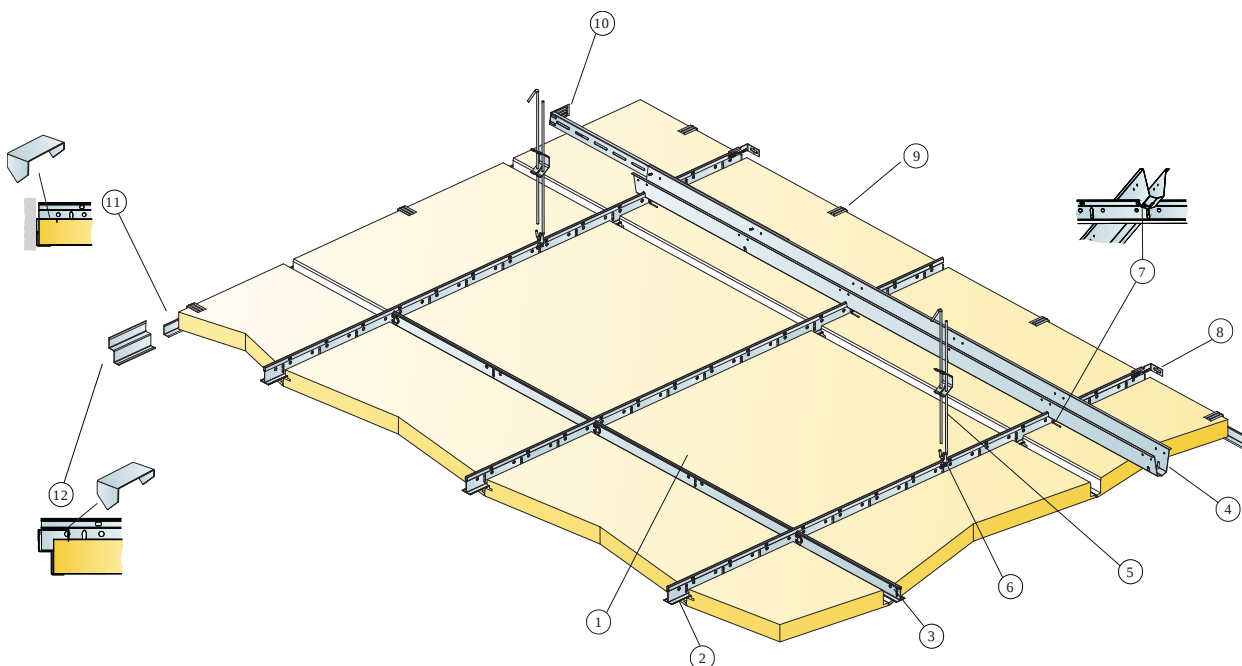

© Ecophon Group

### SPECYFIKACJA ILOŚCIOWA (WYŁĄCZAJĄC ODPADY)

		Format, mm
		<b>600x600</b>
1	Master Ds	2,8/m <sup>2</sup>
2	Connect Profil główny T24 PL, montowany w rozstawie co 600 mm	1,7/m <sup>2</sup>
3	Connect T24 Profil poprzeczny, L=600 mm	2/rzęd Profila głównego
4	Connect Profil dystansowy, montowany co 1500 mm (maks. odległość od ściany 300 mm)	0,7m/m <sup>2</sup>
5	Connect Wieszak regulowany, co 1200 mm (maks. odległość od ściany 600 mm)	0,7/m <sup>2</sup>
6	Connect Uchwyt do wieszaka regulowanego (nie stosować w halach basenowych)	0,7/m <sup>2</sup>
7	Connect Zatyczka, 1szt. na łączenie Connect Profil główny/Connect Profil dystansowy	1,4/m <sup>2</sup>
8	Connect Mocowanie ścienne profilu T	1/podwieszony rząd Profila głównego
9	Connect Klips przyścienny Ds 40	1/300-400 na każdą przyciętą płytę
10	Connect Mocowanie ścienne profilu dystansowego, L=700 mm	1 na każdy rząd Profila dystansowego
11	Connect Kątownik przyścienny, mocowany co 300 mm	wg obmiarów
12	Connect Kątownik cieniowy, mocowany co 200 mm (tylko w kolorze białym)	wg obmiarów
Δ Minimalna całkowita wysokość konstrukcyjna 140 mm		-
δ Najmniejszy prześwit umożliwiający demontaż: 40 mm		-

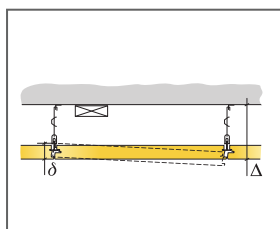

See Quantity Specification

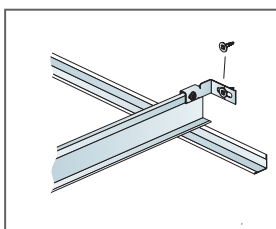

Connect Mocowanie ścienne do profilu T

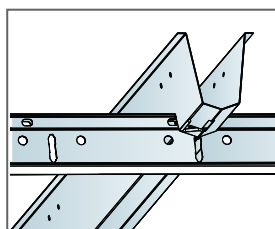

Połączenie profili poprzez zatyczkę

Format, mm	Maks. obciążenie użytkowe (N)	Min. nośność (N)
600x600x40	20	160

Obciążenie użytkowe/ nośność

## INSTALLATION DIAGRAM (M627) FOR ECOPHON MASTER DS 600X600 MM. SUSPENDED INSTALLATION

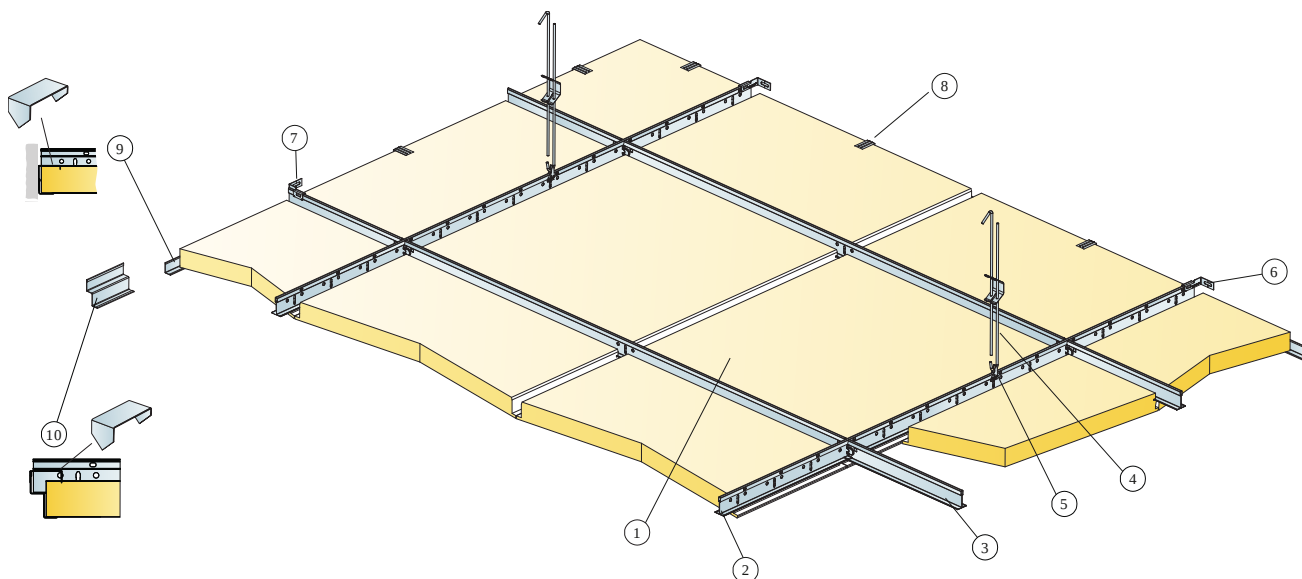

© Ecophon Group

### SPECYFIKACJA ILOŚCIOWA (WYŁĄCZAJĄC ODPADY)

		<b>Format, mm</b>
		<b>600x600</b>
1	Master Ds	2,8/m <sup>2</sup>
2	Connect Profil główny T24 PL, montowany w rozstawie co 1200 mm	0,9m/m <sup>2</sup>
3	Connect T24 Profil poprzeczny PL, L=1200 mm, montowany co 600 mm	1,7m/m <sup>2</sup>
4	Connect Wieszak regulowany, co 1200 mm (maks. odległość od ściany 600 mm)	0,7/m <sup>2</sup>
5	Connect Uchwyt do wieszaka regulowanego (nie stosować w halach basenowych)	0,7/m <sup>2</sup>
6	Connect Mocowanie ścienne, rozstaw 1200 mm dla Profilu głównego	2/podwieszony rząd Profila głównego
7	Connect Mocowanie ścienne, rozstaw 1200 mm dla Profilu poprzecznego	1 na każdy rząd profila poprzecznego
8	Connect Klips przyścienny Ds 40	1/płytę obwodową
9	Connect Kątownik przyścienny, mocowany co 300 mm	wg obmiarów
10	Connect Kątownik cieniowy, mocowany co 200 mm (tylko w kolorze białym)	wg obmiarów
Δ Minimalna całkowita wysokość konstrukcyjna 140 mm		-
δ Najmniejszy prześwit umożliwiający demontaż: 40 mm		-
		-

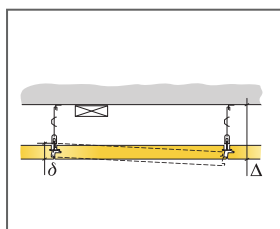

See Quantity Specification

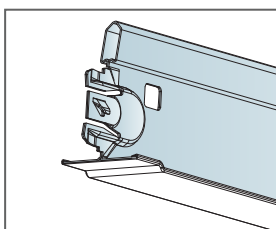

Profil poprzeczny PL

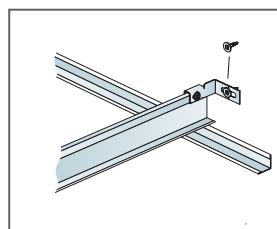

Connect Mocowanie ścienne do profili T

Format, mm	Maks. obciążenie użytkowe (N)	Min. nośność (N)
600x600x40	35	160

Obciążenie użytkowe/ nośność

## INSTALLATION DIAGRAM (M628) FOR ECOPHON MASTER DS 600X600 MM. DIRECT INSTALLATION

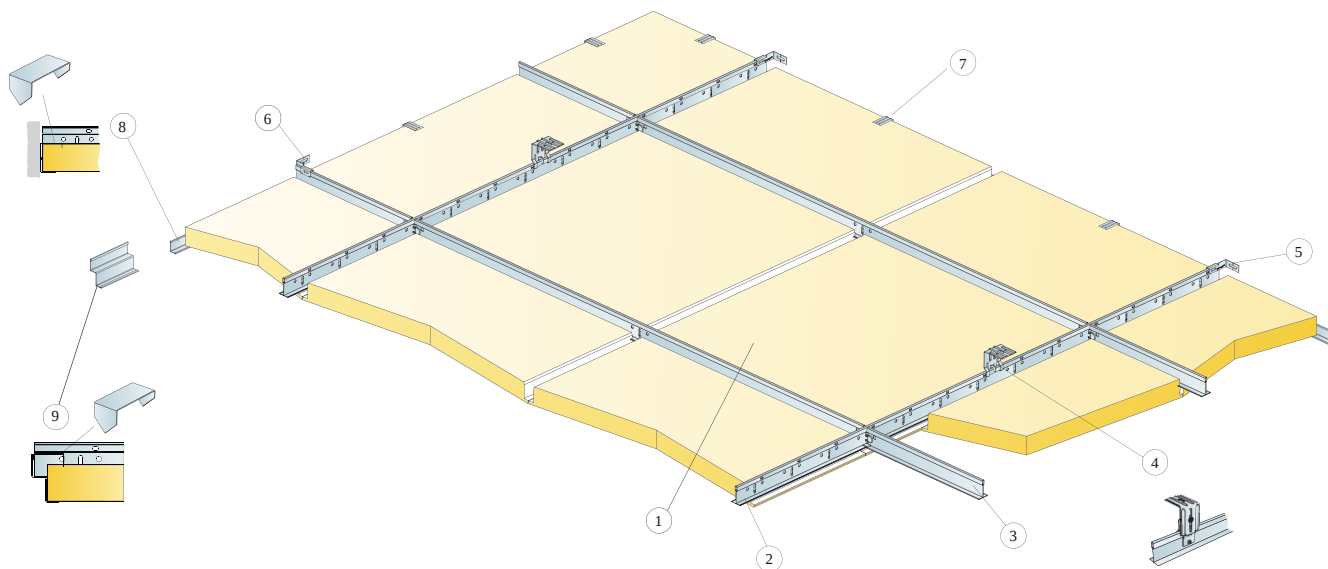

© Ecophon Group

### SPECYFIKACJA ILOŚCIOWA (WYŁĄCZAJĄC ODPADY)

		<b>Format, mm</b>
		<b>600x600</b>
1	Master Ds	2,8/m <sup>2</sup>
2	Connect Profil główny T24 PL, montowany w rozstawie co 1200 mm	0,9m/m <sup>2</sup>
3	Connect T24 Profil poprzeczny PL, L=1200 mm, montowany co 600 mm	1,7m/m <sup>2</sup>
4	Connect Adjust direct bracket, installed at 1200 mm centres	0,7/m <sup>2</sup>
5	Connect Mocowanie ścienne, rozstaw 1200 mm dla Profilu głównego	2/podwieszony rząd Profila głównego
6	Connect Mocowanie ścienne, rozstaw 1200 mm dla Profilu poprzecznego	1 na każdy rząd profila poprzecznego
7	Connect Klips przyścienny Ds 40	1/płytę obwodową
8	Connect Kątownik przyścienny, mocowany co 300 mm	wg obmiarów
9	Connect Kątownik cieniowy, mocowany co 200 mm (tylko w kolorze białym)	wg obmiarów
Δ Min. całkowita wysokość konstrukcyjna: 95 mm		-
δ Najmniejszy prześwit umożliwiający demontaż: 40 mm		-
		-

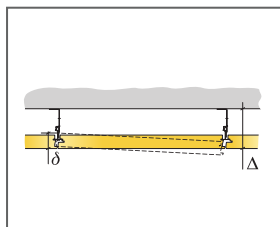

See Quantity Specification

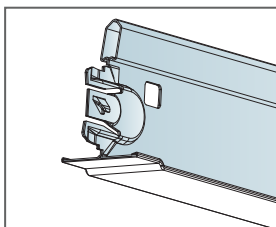

Profil poprzeczny PL

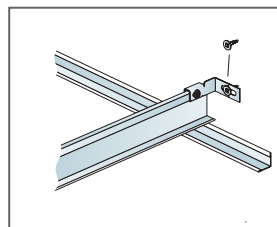

Connect Mocowanie ścienne do profili T

Format, mm	Maks. obciążenie użytkowe (N)	Min. nośność (N)
600x600x40	35	160

Obciążenie użytkowe/ nośność

# Ecophon Master™ E

Ecophon Master™ E posiada częściowo ukrytą konstrukcję i schodkowo przycięte krawędzie. Tworzą one efekt cienia podkreślający zarys każdej płyty, co pozwala częściowo zamaskować konstrukcję nośną. Rozwiązanie odpowiednie do biur na planie otwartym lub innych pomieszczeń, w których stawiane są surowe wymagania dotyczące dobrej akustyki.



## FORMATY

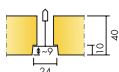

Format, mm	600x600	1200x600	1200x1200
Connect T15	•	•	
Connect T24	•	•	•
Grubość (d)	40	40	40
Szkice montażowe.	M58	M58	M567

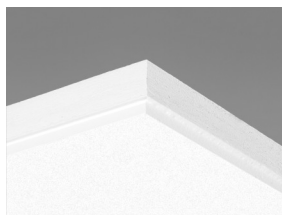

Płyta Master E



Przekrój systemu Master E

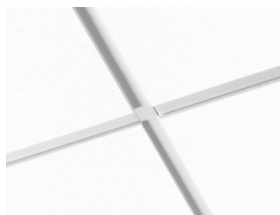

System Master E

## Akustyka



### Pochłanianie dźwięku:

Pomiary przeprowadzone zgodnie z normą EN ISO 354.

Klasyfikacja zgodnie z normą EN ISO 11654, wartości współczynnika redukcji szumu NRC i średniej pochłaniania dźwięku SAA zgodnie z ASTM C 423.

$\alpha_p$ , Praktyczny współczynnik pochłaniania dźwięku

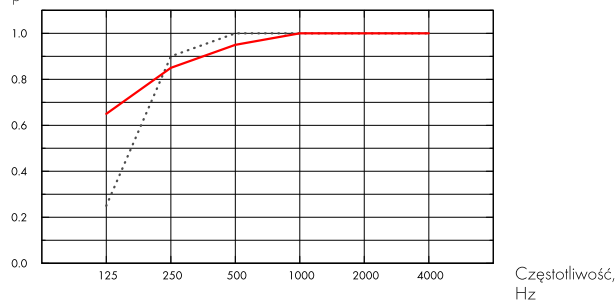

... Master E 40 mm, 60 mm o.d.s.

— Master E 40 mm, 200 mm o.d.s.

o.d.s = c.w.k. = całkowita wysokość konstrukcyjna

d mm	c.w.k. mm	$\alpha_p$ , Praktyczny współczynnik pochłaniania dźwięku						$\alpha_w$	Klasa pochłaniania dźwięku
		125 Hz	250 Hz	500 Hz	1000 Hz	2000 Hz	4000 Hz		
40	60	0.25	0.90	1.00	1.00	1.00	1.00	1.00	A
40	200	0.65	0.85	0.95	1.00	1.00	1.00	1.00	A

d mm	c.w.k. mm	NRC	SAA
40	60	1.00	0.98
40	200	0.95	0.97
40	400	0.90	0.89

d mm	Prywatność: AC(1,5), wskaźnik, ASTM E1111, ASTM E1110	$D_{nfw}$ Ważony wskaźnik izolacyjności wzdłużnej, ISO 10848-2	CAC dB Izolacyjność wzdłużna, ASTM 1414, ASTM E413
40	200	29	31

### Warunki wewnątrz pomieszczenia



Certyfikat / Znak

Eurofins Indoor Air Comfort®

IAC Gold

Francuskie VOC

A+





## Cradle to Cradle Certified®



Ten produkt posiada certyfikację Cradle to Cradle Certified® na poziomie Bronze(wersja 4.0).



### Higieniczność materiału

Ten produkt posiada certyfikat C2C Certified Material Health Certificate™ na poziomie Silver (wersja 4.0). Certyfikat C2C Certified Material Health Certificate™ potwierdza higieniczność i bezpieczeństwo użytkowania danego produktu zgodnie z wymaganiami Material Health standaryzacji Cradle-to-Cradle Certified Product Standard.



### Ślad węglowy

kg CO <sub>2</sub> equiv/m <sup>2</sup>		Cykl życia kalkulowany dla etapów od A1 do C4, zgodnie z ISO 14025 / EN 15804
Master E	6,10	



### Możliwości przetworzenia

Minimalna zawartość materiałów z recyklingu	61%
Możliwości przetworzenia	W pełni nadaje się do powtórnego przetworzenia



### Bezpieczeństwo pożarowe

Kraj	Fire standard	Klasa	Płyty są materiałem niepalnym wg badań i klasyfikacji EN ISO 1182.
Europa	EN 13501-1	A2-s1,d0	



### Odporność na wilgoć

Testowany dla Klasy C, wilgotność względna 95% przy 30°C, zgodnie z EN 13964:2014



### Odbicie światła

White Frost 500, najbliższy kolor wg NCS: S 0500-N, odbicie światła 85%. Połysk < 1.



### Utrzymywanie w czystości

Możliwe codzienne odkurzanie ręczne i maszynowe oraz przecieranie na mokro raz w tygodniu.



### Dostęp

Płyty są łatwo demontowalne. Minimalny prześwit umożliwiający demontaż zgodnie ze szkicem montażowym.



### Montaż

Zgodnie ze szkicem montażowym, przewodnikiem instalacyjnym oraz rysunkami pomocniczymi. Informacje na temat minimalnej całkowitej wysokości konstrukcyjnej umieszczone są pod szkicem montażowym w specyfikacji ilościowej.



### Ciężar systemu

kg/m <sup>2</sup>	
Master E	3,5





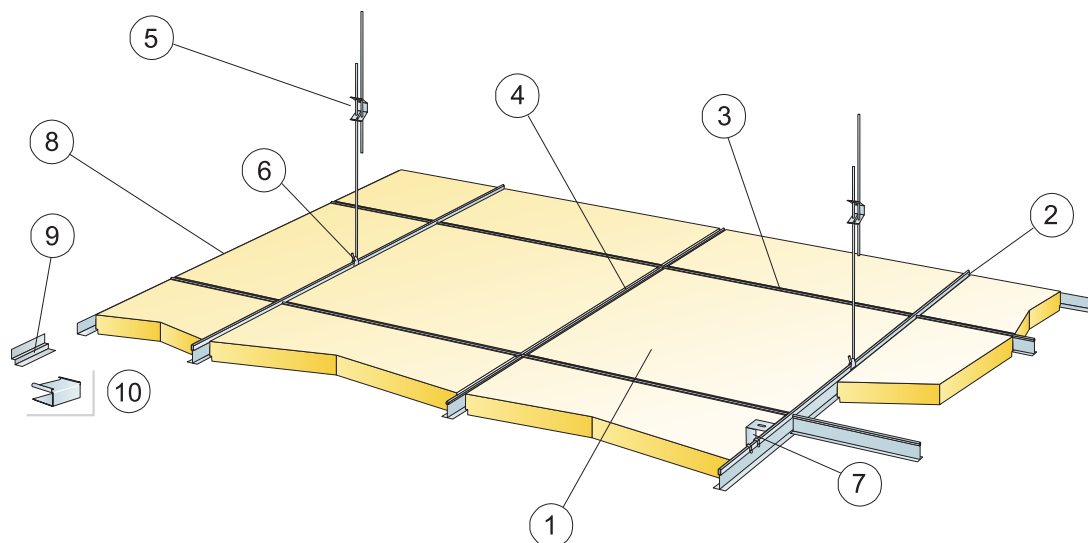

© Ecophon Group

## SPECYFIKACJA ILOŚCIOWA (WYŁĄCZAJĄC ODPADY)

	Format, mm	
	600x600	1200x600
1 Master E	2,8/m <sup>2</sup>	1,4/m <sup>2</sup>
2 Connect T24 Profil główny lub T15, co 1200mm (maks. odległość od ściany 600 mm, dopuszcza się 1200 mm, gdy nie ma dodatkowych obciążeń użytkowych między profilem głównym a ścianą)	0,9m/m <sup>2</sup>	0,9m/m <sup>2</sup>
3 Connect T24 lub T15 Profil poprzeczny, L=1200 mm	1,7m/m <sup>2</sup>	1,7m/m <sup>2</sup>
4 Connect T24 lub T15 Profil poprzeczny, L=600 mm	0,9m/m <sup>2</sup>	-
5 Connect Wieszak regulowany, co 1200 mm (maks. odległość od ściany 600 mm)	0,7/m <sup>2</sup>	0,7/m <sup>2</sup>
6 Connect Uchwyt do wieszaka regulowanego (nie stosować w halach basenowych)	0,7/m <sup>2</sup>	0,7/m <sup>2</sup>
7 Montaż bezpośredni: Connect Blaszka do mocowania bezpośredniego, mocowana co 1200 mm	0,7/m <sup>2</sup>	0,7/m <sup>2</sup>
8 Connect Kątownik przyścienny, mocowany co 300 mm	wg obmiarów	wg obmiarów
9 Connect listwa cieniowa, mocowana co 300mm	wg obmiarów	wg obmiarów
10 Connect Nakładka E (do Cieniowej listwy przyściennej)	wg obmiarów	wg obmiarów
Δ Minimalna całkowita wysokość konstrukcyjna: 110 mm przy użyciu wieszaków regulowanych, 60 mm przy użyciu zamocowań bezpośrednich	-	-
δ Najmniejszy prześwit umożliwiający demontaż: 170 mm	-	-

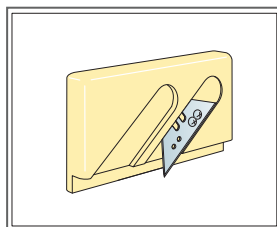
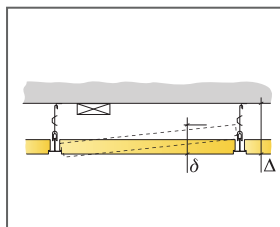

Nóż do wycinania krawędzi E

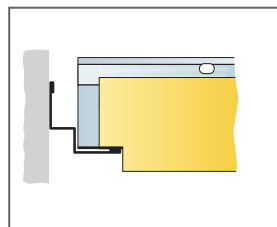

Uskok schodkowy przy zastosowaniu cieniowej listwy przyściennej

Format, mm	Maks. obciążenie użytkowe [N]	Min. nośność [N]
600x600x40	40	160
1200x600x40	40	160

Obciążenie użytkowe/ nośność

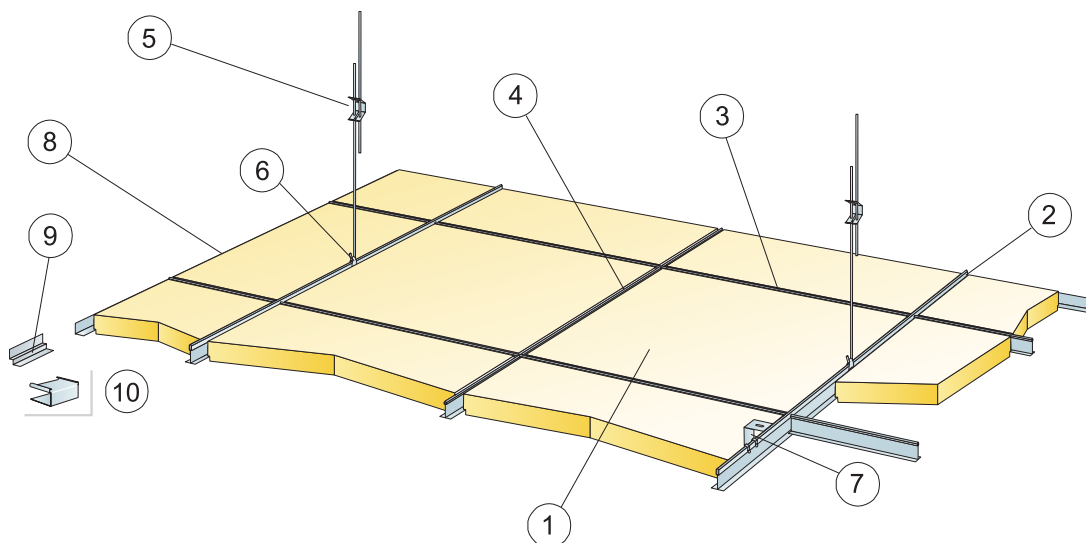

© Ecophon Group

### SPECYFIKACJA ILOŚCIOWA (WYŁĄCZAJĄC ODPADY)

	Format, mm
	1200x1200
1 Master E	0,7/m <sup>2</sup>
2 Connect T24 Profil główny, montowany co 1200mm (maks. odległość od ściany 600 mm, dopuszcza się 1200 mm, gdy nie ma dodatkowych obciążeń użytkowych między profilem głównym a ścianą)	0,9m/m <sup>2</sup>
3 Connect T24 Profil poprzeczny, L=1200 mm, co 600 mm	0,9m/m <sup>2</sup>
4 Connect T24 Profil poprzeczny, L=600 mm	-
5 Connect Wieszak regulowany, co 1200 mm (maks. odległość od ściany 600 mm)	0,7/m <sup>2</sup>
6 Connect Uchwyt do wieszaka regulowanego (nie stosować w halach basenowych)	0,7/m <sup>2</sup>
7 Montaż bezpośredni: Connect Blaszka do mocowania bezpośredniego, mocowana co 1200 mm	0,7/m <sup>2</sup>
8 Connect Kątownik przyścienny, mocowany co 300 mm	wg obmiarów
9 Connect Listwa cieniowa, mocowana co 300mm	wg obmiarów
10 Connect Nakładka E (do Cieniowej listwy przyściennej)	wg obmiarów
Δ Minimalna całkowita wysokość konstrukcyjna: 110 mm przy użyciu wieszaków regulowanych, 60 mm przy użyciu zamocowań bezpośrednich	-
δ Najmniejszy przeswiał umożliwiający demontaż: 170 mm	-

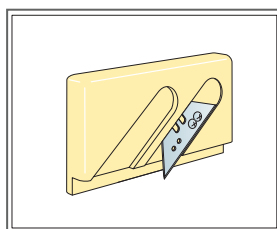
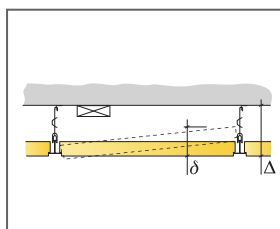

Nóż do wycinania krawędzi E

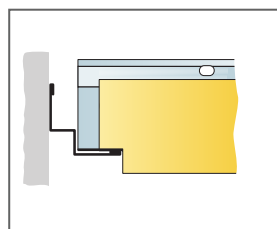

Uskok schodkowy przy zastosowaniu cieniowej listwy przyściennej

Format, mm	Maks. obciążenie użytkowe [N]	Min. nośność [N]
1200x1200x40	40	160

Obciążenie użytkowe/ nośność

# Ecophon Master™ Eg

Ecophon Master™ Eg to unikalny system, który pozwala na ukrycie krawędzi nośnych płyt, tworząc wrażenie zawieszenia ich w powietrzu. W celu stworzenia unikalnego wzoru można posłużyć się różnymi formatami paneli. Cztery krawędzie nośne w płycie pozwalają na jej łatwy montaż i demontaż. Rekomendowany do biur na planie otwartym oraz do innych pomieszczeń, gdzie zachodzi potrzeba bardzo dobrego pochłaniania dźwięku. System w trakcie patentowania.



## FORMATY

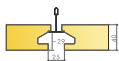

Format, mm	600x600	1200x600	1200x1200	XL 2400x600
T24	•	•	•	•
Grubość (d)	40	40	40	40
Szkice montażowe.	M498, M500	M498, M499, M500	M498	M500

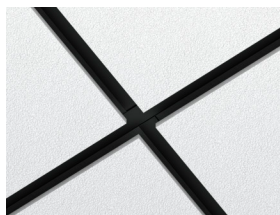
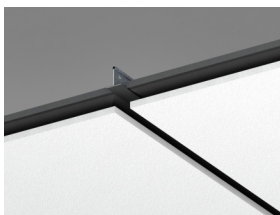
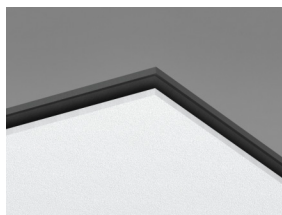

## Akustyka



### Pochłanianie dźwięku:

Pomiary przeprowadzone zgodnie z EN ISO 354. Klasyfikacja zgodnie z EN ISO 11654.

$\alpha_p$ , Praktyczny współczynnik pochłaniania dźwięku

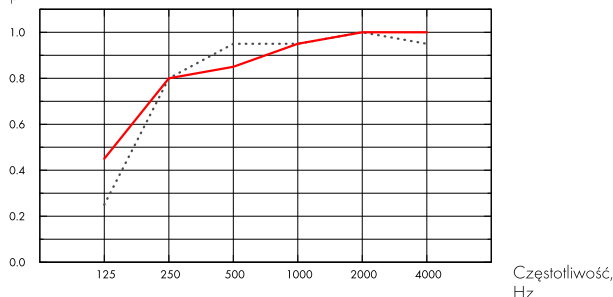

... Master Eg 40 mm, 80 mm o.d.s.

— Master Eg 40 mm, 200 mm o.d.s.

o.d.s = c.w.k. = całkowita wysokość konstrukcyjna

d mm	c.w.k. mm	$\alpha_p$ , Praktyczny współczynnik pochłaniania dźwięku						$\alpha_w$	Klasa pochłaniania dźwięku
		125 Hz	250 Hz	500 Hz	1000 Hz	2000 Hz	4000 Hz		
40	80	0.25	0.80	0.95	0.95	1.00	0.95	1.00	A
40	200	0.45	0.80	0.85	0.95	1.00	1.00	0.95	A

d mm	Prywatność: AC(1,5), wskaźnik, ASTM E1111, ASTM E1110
40	200

## Warunki wewnątrz pomieszczenia



Certyfikat / Znak

Eurofins Indoor Air Comfort®

IAC Gold

Francuskie VOC

A+



## Cradle to Cradle Certified®



Ten produkt posiada certyfikację Cradle to Cradle Certified® na poziomie Bronze(wersja 4.0).



## Higieniczność materiału

Ten produkt posiada certyfikat C2C Certified Material Health Certificate™ na poziomie Silver (wersja 4.0). Certyfikat C2C Certified Material Health Certificate™ potwierdza higieniczność i bezpieczeństwo użytkowania danego produktu zgodnie z wymaganiami Material Health standaryzacji Cradle-to-Cradle Certified Product Standard.



## Ślad węglowy

kg CO <sub>2</sub> equiv/m <sup>2</sup>		Cykl życia kalkulowany dla etapów od A1 do C4, zgodnie z ISO 14025 / EN 15804
Master Eg	6,10	



## Możliwości przetworzenia

Minimalna zawartość materiałów z recyklingu	61%
Możliwości przetworzenia	W pełni nadaje się do powtórnego przetworzenia



## Bezpieczeństwo pożarowe

Kraj	Fire standard	Klasa	Płyty są materiałem niepalnym wg badań i klasyfikacji EN ISO 1182.
Europa	EN 13501-1	A2-s1,d0	



## Odporność na wilgoć

Testowany dla Klasy C, wilgotność względna 95% przy 30°C, zgodnie z EN 13964:2014



## Odbicie światła

White Frost 500, najbliższy kolor wg NCS: S 0500-N, odbicie światła 85%. Połysk < 1.



## Utrzymywanie w czystości

Możliwe codzienne odkurzanie ręczne i maszynowe oraz przecieranie na mokro raz w tygodniu.



## Dostęp

Płyty są łatwo demontowalne. Minimalny prześwit umożliwiający demontaż zgodnie ze szkicem montażowym.



## Montaż

Zgodnie ze szkicem montażowym, przewodnikiem instalacyjnym oraz rysunkami pomocniczymi. Informacje na temat minimalnej całkowitej wysokości konstrukcyjnej umieszczone są pod szkicem montażowym w specyfikacji ilościowej.



## Ciężar systemu

kg/m <sup>2</sup>		Informacje o wadze mają charakter orientacyjny i mogą ulec zmianie.
Master Eg	3,6	
Master Eg + Connect grid system	4,6	



## Obchodzenie się z płytami i wytrzymałość mechaniczna

Informacje dotyczące maksymalnego obciążenia użytkowego, minimalnej nośności oraz innych właściwości funkcjonalnych i mechanicznych dostępne w tabeli na stronie [www.ecophon.pl](http://www.ecophon.pl).



## CE

---

Sufity Ecophon udostępnione są ze znakiem CE, zgodnie z Europejską normą zharmonizowaną EN13964:2014. Na wyroby budowlane znakowane znakiem CE wystawia się Deklarację Właściwości Użytkowych (DWU), co pozwala użytkownikowi łatwo porównać właściwości produktów dostępnych na rynku Europejskim.

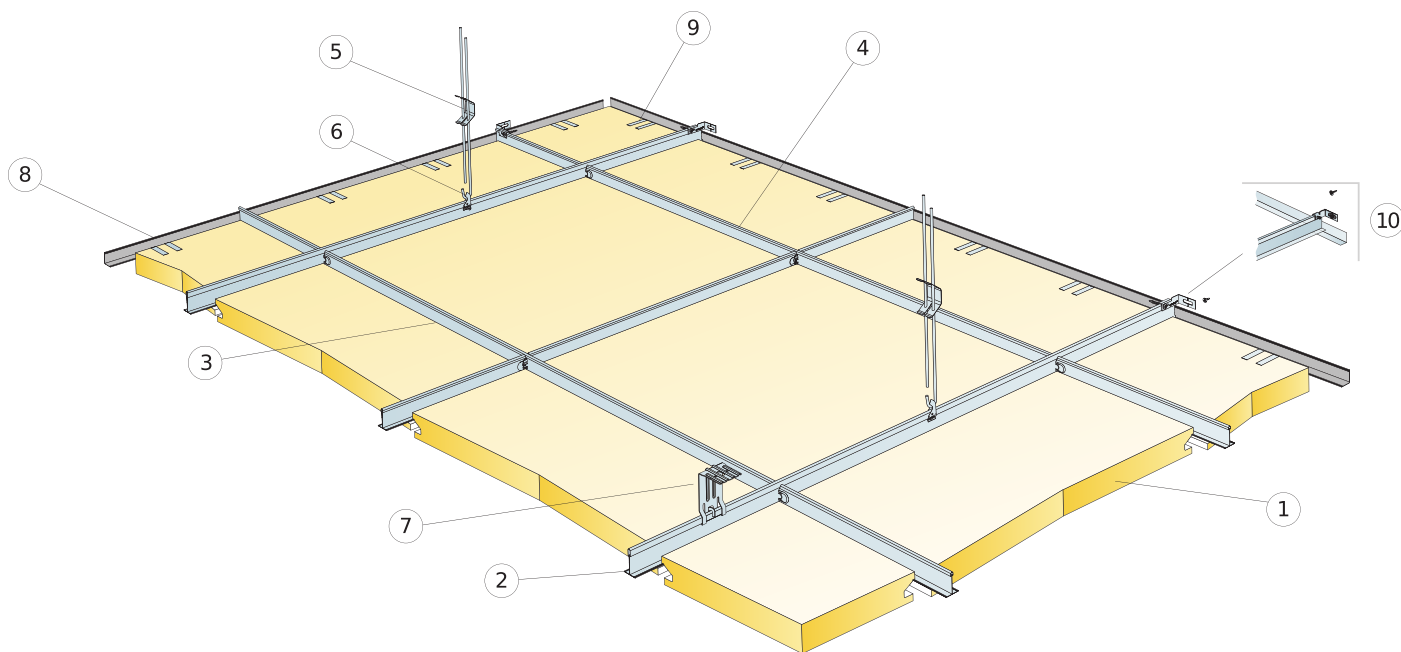

© Ecophon Group

### SPECYFIKACJA ILOŚCIOWA (WYŁĄCZAJĄC ODPADY)

	Format, mm		
	600x600	1200x600	1200x1200
1 Master Eg	2,8/m <sup>2</sup>	1,4/m <sup>2</sup>	0,7/m <sup>2</sup>
2 Connect Profil główny T24, montaż co 1200 mm (maks. odległość od ściany 600 mm)	0,9m/m <sup>2</sup>	0,9m/m <sup>2</sup>	0,9m/m <sup>2</sup>
3 Connect Profil poprzeczny, L=1200 mm	1,7m/m <sup>2</sup>	1,7m/m <sup>2</sup>	0,9m/m <sup>2</sup>
4 Connect Profil poprzeczny T24, L=600 mm	0,9m/m <sup>2</sup>	-	-
5 Connect Wieszak regulowany, co 1200 mm (maks. odległość od ściany 600 mm)	0,7/m <sup>2</sup>	0,7/m <sup>2</sup>	0,7/m <sup>2</sup>
6 Connect Uchwyt do wieszaka regulowanego (nie stosować w halach basenowych)	0,7/m <sup>2</sup>	0,7/m <sup>2</sup>	0,7/m <sup>2</sup>
7 Montaż bezpośredni: Connect Błazka do mocowania bezpośredniego, mocowana co 1200 mm	0,7/m <sup>2</sup>	0,7/m <sup>2</sup>	0,7/m <sup>2</sup>
8 Connect Kątownik przyścienny, mocowany co 300 mm	wg obmiarów	wg obmiarów	wg obmiarów
9 Connect Klips krawędziowy DG25	1/300-400 na każdą przyciętą płytę		
10 Connect Mocowanie ścienne profilu T	1/podwieszony rząd Profila głównego		
Δ Całkowita minimalna wysokość konstrukcyjna, z wieszakiem regulowanym: 130 mm, z mocowaniem bezpośrednim 80 mm	-	-	-
δ Najmniejszy prześwit umożliwiający demontaż: 170 mm, 180 mm dla płyt 1200x1200	-	-	-

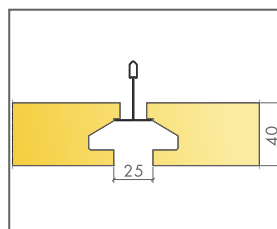
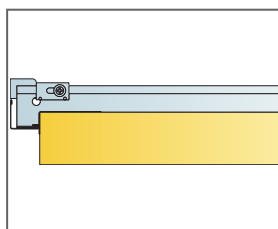
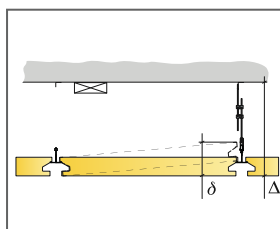

Format, mm	Maks. obciążenie użytkowe [N]	Min. nośność [N]
600x600x40	40	160
1200x600x40	40	160
1200x1200x40	40	160

Obciążenie użytkowe/ nośność



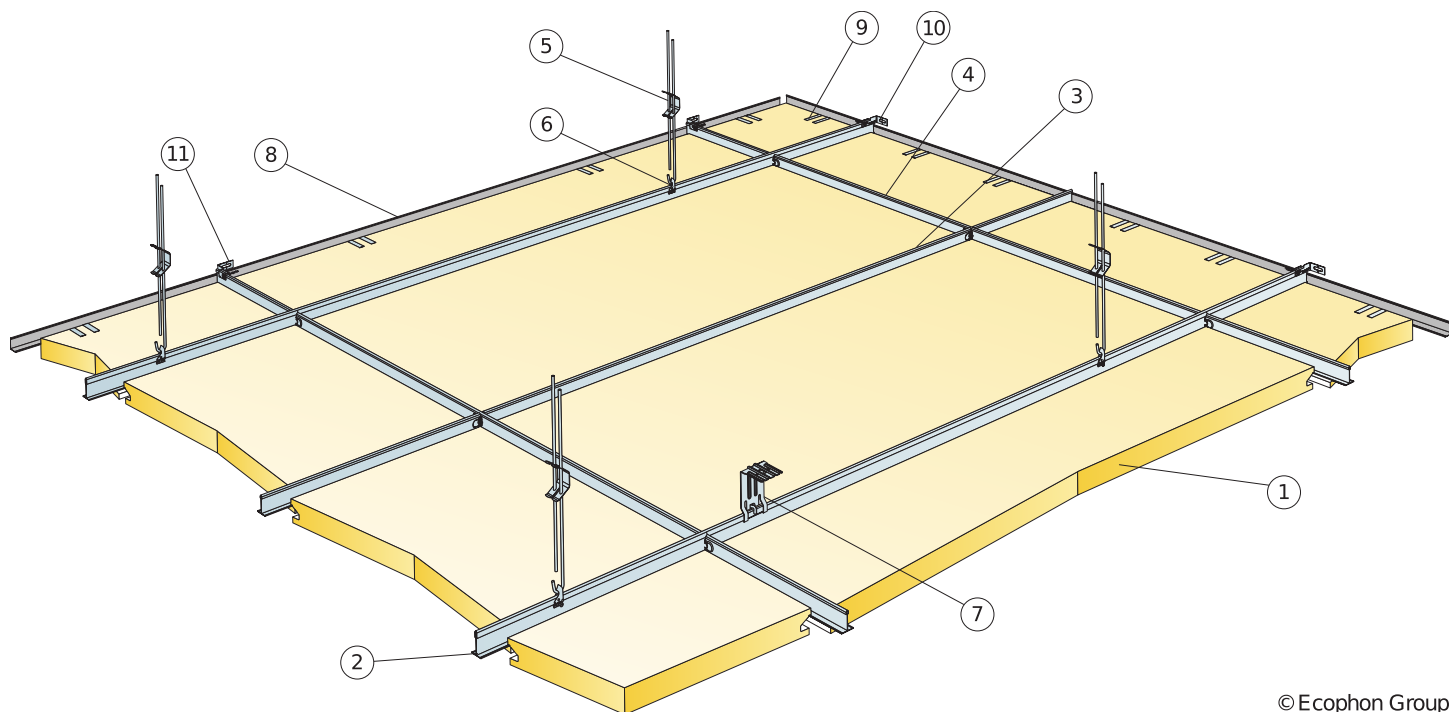

© Ecophon Group

### SPECYFIKACJA ILOŚCIOWA (WYŁĄCZAJĄC ODPADY)

	<b>Format, mm</b>
	<b>1200x600</b>
1 Master Eg	1,4/m <sup>2</sup>
2 Connect Profil główny T24, montaż co 1200 mm (maks. odległość od ściany 600 mm)	0,9m/m <sup>2</sup>
3	0,85m/m <sup>2</sup>
4 Connect Profil poprzeczny T24, l=1200 mm	0,85m/m <sup>2</sup>
5 Connect Wieszak regulowany, co 1200 mm (maks. odległość od ściany 600 mm)	0,7/m <sup>2</sup>
6 Connect Uchwyt do wieszaka regulowanego (nie stosować w halach basenowych)	0,7/m <sup>2</sup>
7 Montaż bezpośredni: Connect Blaszka do mocowania bezpośredniego, mocowana co 1200 mm	0,7/m <sup>2</sup>
8 Connect Kątownik przyścienny, mocowany co 300 mm	wg obmiarów
9 Connect Klips krawędziowy DG25	1/300-400 na każdą przyciętą płytę
10 Connect Mocowanie ścienne profili głównych	1/podwieszony rząd Profila głównego
11	1 na każdy rząd profila poprzecznego
Δ Całkowita minimalna wysokość konstrukcyjna, z wieszakiem regulowanym: 130 mm, z mocowaniem bezpośrednim 80 mm	-
δ Najmniejszy prześwit umożliwiający demontaż: 170 mm	-
	-

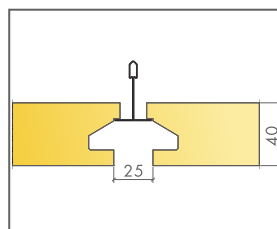
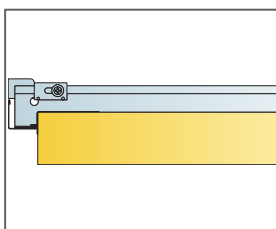
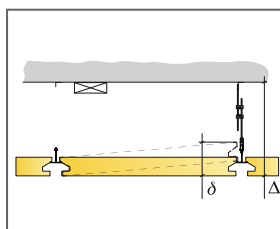

Format, mm	Maks. obciążenie użytkowe [N]	Min. nośność [N]
1200x600x40	40	160

Obciążenie użytkowe/ nośność

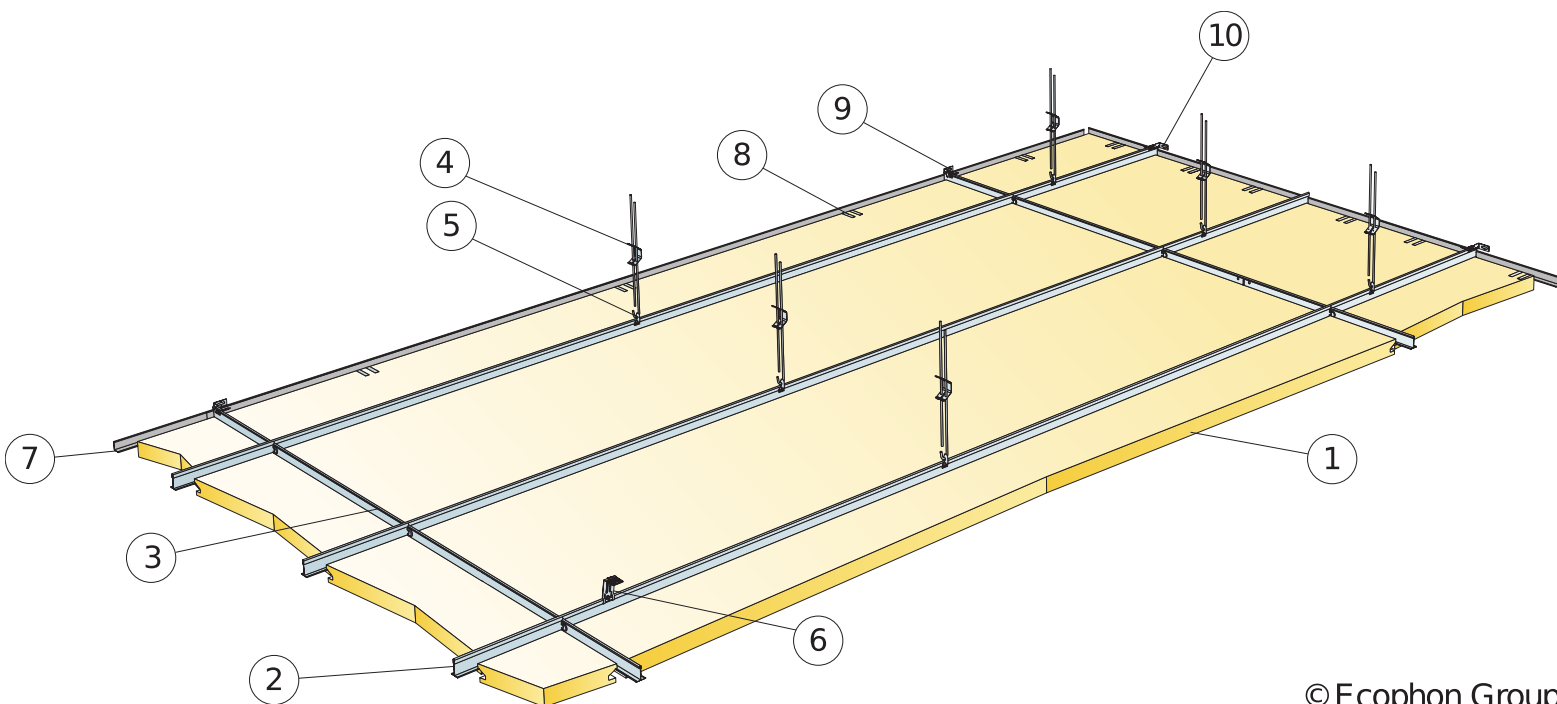

© Ecophon Group

### SPECYFIKACJA ILOŚCIOWA (WYŁĄCZAJĄC ODPADY)

	Format, mm		
	600x600	1200x600	2400x600
1 Master Eg	2,8/m <sup>2</sup>	1,4/m <sup>2</sup>	0,7/m <sup>2</sup>
2 Connect Profil główny T24, montaż co 600 mm (maks. odległość od ściany 600 mm)	1,7m/m <sup>2</sup>	1,7m/m <sup>2</sup>	1,7m/m <sup>2</sup>
3 Connect Profil poprzeczny T24, l=600 mm	1,7m/m <sup>2</sup>	0,9m/m <sup>2</sup>	0,45m/m <sup>2</sup>
4 Connect Wieszak regulowany, co 1500 mm (maks. odległość od ściany 600 mm)	1,1/m <sup>2</sup>	1,1/m <sup>2</sup>	1,1/m <sup>2</sup>
5 Connect Uchwyt do wieszaka regulowanego (nie stosować w halach basenowych)	1,1/m <sup>2</sup>	1,1/m <sup>2</sup>	-
6 Montaż bezpośredni: Connect Blaszka do mocowania bezpośredniego, mocowana co 1500 mm	1,1/m <sup>2</sup>	1,1/m <sup>2</sup>	1,1/m <sup>2</sup>
7 Connect Kątownik przyścienny, mocowany co 300 mm	wg obmiarów	wg obmiarów	wg obmiarów
8 Connect Klips krawędziowy DG25	2/500-600mm on any cut edge	2/500-600mm on any cut edge	1/500-600mm on any cut edge
9 Connect Mocowanie ścienne dla profili poprzecznych	0,25 na każdy rząd profila poprzecznego	0,5 na każdy rząd profila poprzecznego	1 na każdy rząd profila poprzecznego
10 Connect Mocowanie ścienne profila T	1/co drugi rząd Profila głównego		
Δ Całkowita minimalna wysokość konstrukcyjna, z wieszakiem regulowanym: 130 mm, z mocowaniem bezpośrednim 80 mm	-	-	-
δ Najmniejszy prześwit umożliwiający demontaż: 170 mm	-	-	-

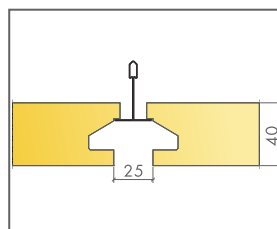
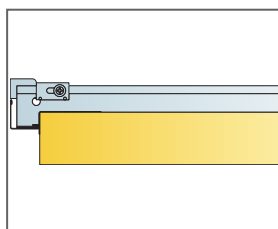
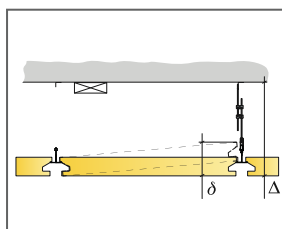

Format, mm	Maks. obciążenie użytkowe [N]	Min. nośność [N]
600x600x40	40	160
1200x600x40	40	160
2400x600x40	40	160

Obciążenie użytkowe/ nośność

# Ecophon Master™ F

Ecophon Master™ F montuje się bezpośrednio na istniejącym suficie gipsowym, deskowaniu, łatach lub betonie, nadając sufitowi wrażenie gładkości. Rozwiązanie odpowiednie do szkół, biur na planie otwartym lub innych pomieszczeń, w których stawiane są surowe wymagania dotyczące dobrej akustyki.



Waldenried Kindergarten, Waldenried, Germany

## FORMATY

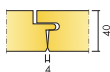

Format, mm	600x600	1200x600
Montaż bezpośredni	•	•
Grubość (d)	40	40
Szkice montażowe.	M52	M52

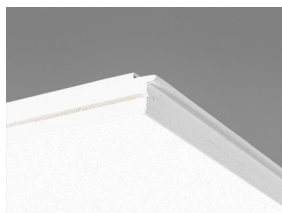

Płyta Master F

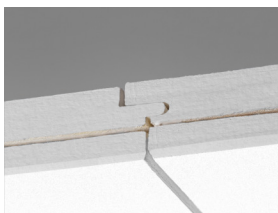

Przekrój systemu Master F

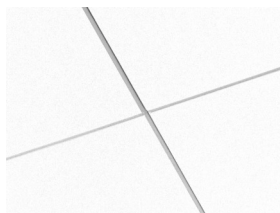

System Master F



Montaż systemu Master F przy pomocy wkrętów

## Akustyka



### Pochłanianie dźwięku:

Pomiary przeprowadzone zgodnie z normą EN ISO 354.

Klasyfikacja zgodnie z normą EN ISO 11654, wartości współczynnika redukcji szumu NRC i średniej pochłaniania dźwięku SAA zgodnie z ASTM C 423.

$\alpha_p$ , Praktyczny współczynnik pochłaniania dźwięku

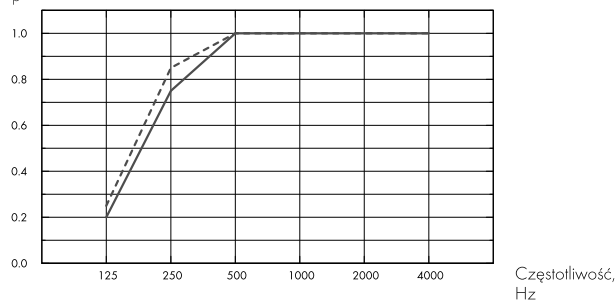

- Master F 40 mm, 40 mm o.d.s.
  - Master F 40 mm, 60 mm o.d.s.
- o.d.s = c.w.k. = całkowita wysokość konstrukcyjna

d mm	c.w.k. mm	$\alpha_p$ , Praktyczny współczynnik pochłaniania dźwięku						$\alpha_w$	Klasa pochłaniania dźwięku
		125 Hz	250 Hz	500 Hz	1000 Hz	2000 Hz	4000 Hz		
40	40	0.20	0.75	1.00	1.00	1.00	1.00	1.00	A
40	60	0.25	0.85	1.00	1.00	1.00	1.00	1.00	A

d mm	c.w.k. mm	NRC	SAA
40	40	0.95	0.96
40	60	0.95	0.98

## Warunki wewnątrz pomieszczenia



Certyfikat / Znak

Eurofins Indoor Air Comfort®

IAC Gold

Francuskie VOC

A+



## Cradle to Cradle Certified®



Ten produkt posiada certyfikację Cradle to Cradle Certified® na poziomie Bronze (wersja 4.0).



## Higieniczność materiału

Ten produkt posiada certyfikat C2C Certified Material Health Certificate™ na poziomie Silver (wersja 4.0). Certyfikat C2C Certified Material Health Certificate™ potwierdza higieniczność i bezpieczeństwo użytkowania danego produktu zgodnie z wymaganiami Material Health standaryzacji Cradle-to-Cradle Certified Product Standard.



## Ślad węglowy

	kg CO <sub>2</sub> equiv/m <sup>2</sup>
Master F	7,30

Cykl życia kalkulowany dla etapów od A1 do C4, zgodnie z ISO 14025 / EN 15804



## Możliwości przetworzenia

Minimalna zawartość materiałów z recyklingu	63%
Możliwości przetworzenia	W pełni nadaje się do powtórnego przetworzenia



## Bezpieczeństwo pożarowe

Kraj	Fire standard	Klasa
Europa	EN 13501-1	A2-s1,d0

Płyty są materiałem niepalnym wg badań i klasyfikacji EN ISO 1182.



## Odporność na wilgoć

Testowany dla Klasy C, wilgotność względna 95% przy 30°C, zgodnie z EN 13964:2014



## Odbicie światła

White Frost 500, najbliższy kolor wg NCS: S 0500-N, odbicie światła 85%. Połysk < 1.



## Utrzymywanie w czystości

Możliwe codzienne odkurzanie ręczne i maszynowe oraz przecieranie na mokro raz w tygodniu.



## Dostęp

Płyty nie są demontowalne



## Montaż

Zgodnie ze szkicem montażowym, przewodnikiem instalacyjnym oraz pomocniczymi rysunkami. Patrz: Specyfikacja ilościowa, aby uzyskać więcej informacji nt. minimalnej całkowitej wysokości konstrukcyjnej. Do osiągnięcia najlepszego efektu, powierzchnia powinna być równa, jednakże przy nieznacznych nierównościach powierzchni, efekt również będzie akceptowalny. Przy dużych nierównościach powierzchni zalecamy montaż na podkonstrukcji (np. łaty drewniane).



## Ciężar systemu

	kg/m <sup>2</sup>
Master F	4,3

Informacje o wadze mają charakter orientacyjny i mogą ulec zmianie.



## Obchodzenie się z płytami i wytrzymałość mechaniczna

Dodatkowe obciążenia użytkowe zaleca się mocować do stropu osobnymi zawieszami.



## CE

---

Sufity Ecophon udostępnione są ze znakiem CE, zgodnie z Europejską normą zharmonizowaną EN13964:2014. Na wyroby budowlane znakowane znakiem CE wystawia się Deklarację Właściwości Użytkowych (DWU), co pozwala użytkownikowi łatwo porównać właściwości produktów dostępnych na rynku Europejskim.

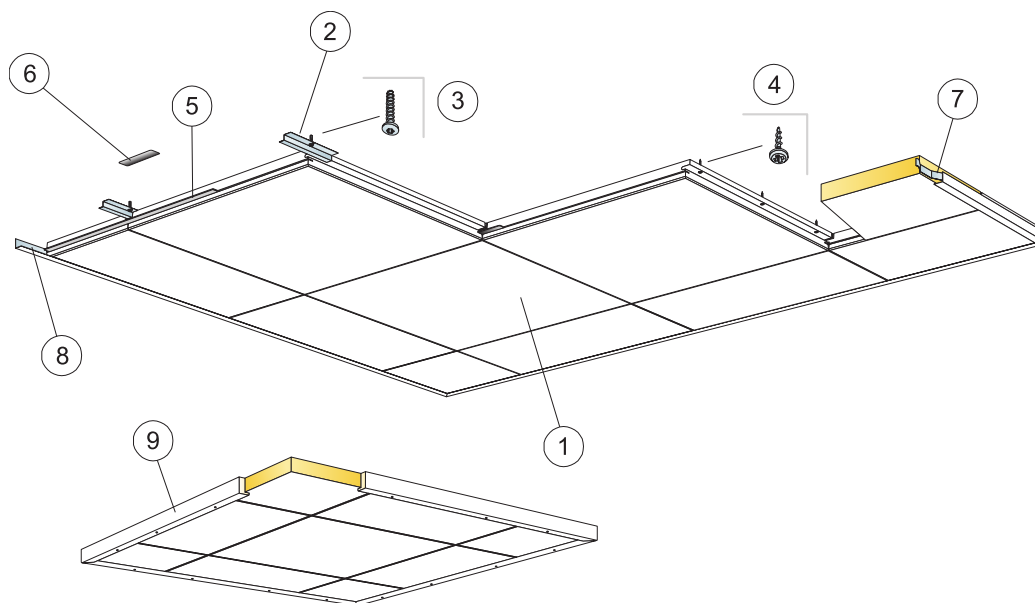

© Ecophon Group

### SPECYFIKACJA ILOŚCIOWA (WYŁĄCZAJĄC ODPADY)

	Format, mm	
	600x600	1200x600
1 Master F	2,8/m <sup>2</sup>	1,4/m <sup>2</sup>
2 Connect Blaszka do mocowania bezpośredniego płyt Master F, co 600 mm (do betonu)	2,8/m <sup>2</sup>	2,8/m <sup>2</sup>
3 Connect Kolek rozprężny, co 600 mm (do betonu)	2,8/m <sup>2</sup>	2,8/m <sup>2</sup>
4 Connect Wkręt montażowy MVL (do podłoża drewnianego lub płyt GK)	8,3/m <sup>2</sup>	7/m <sup>2</sup>
5 Connect Obce pióro F	2,8/m <sup>2</sup>	1,4/m <sup>2</sup>
6 Connect Obce pióro, L=150mm	2,8/m <sup>2</sup>	1,4/m <sup>2</sup>
7 Connect Blaszka dociskająca płyty przysienne	1/płytę w ostatnim rzędzie	2/płytę w ostatnim rzędzie
8 Connect Kątownik przysięenny, mocowany co 300 mm	wg obmiarów	wg obmiarów
9 Dla sufitów "pływających": Connect listwa krawędziowa, L=3000 mm, mocowana co 500 mm	wg obmiarów	wg obmiarów
Δ Minimalna całkowita wysokość konstrukcyjna: 40 mm	-	-
δ Płyty nie są demontowalne	-	-

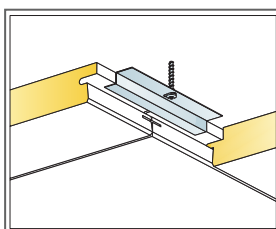
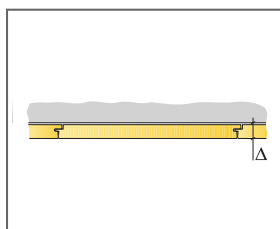

Mocowanie do betonu

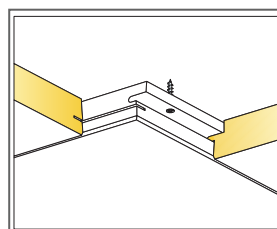

Mocowanie do płyty gipsowej lub drewna

Format, mm	Maks. obciążenie użytkowe [N]	Min. nośność [N]
600x600x40	-	-
1200x600x40	-	-

Obciążenie użytkowe/ nośność

# Ecophon Master™ SQ

Płyty Ecophon Master™ SQ mocuje się bezpośrednio do powierzchni stropu. Montaż jest wykonywany z zachowaniem odstępu pomiędzy każdą płytą, nadając sufitowi wrażenie gładkości. Rozwiązanie odpowiednie do szkół, biur na planie otwartym lub innych pomieszczeń, w których stawiane są surowe wymagania dotyczące dobrej akustyki.



AW Seniorenzentrum, Wühl, Germany

## FORMATY

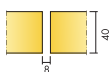

Format, mm	600x600	1200x600
Montaż bezpośredni	•	•
Grubość (d)	40	40
Szkice montażowe.	M106	M106



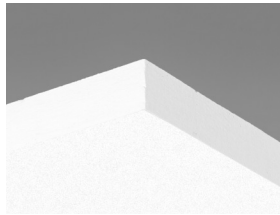

Płyta Master SQ

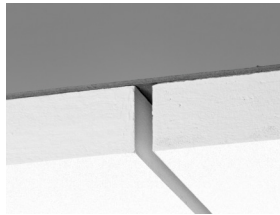

Przekrój systemu Master SQ

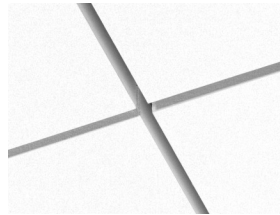

System Master SQ

## Akustyka



### Pochłanianie dźwięku:

Pomiary przeprowadzone zgodnie z EN ISO 354. Klasyfikacja zgodnie z EN ISO 11654.

$\alpha_p$ , Praktyczny współczynnik pochłaniania dźwięku

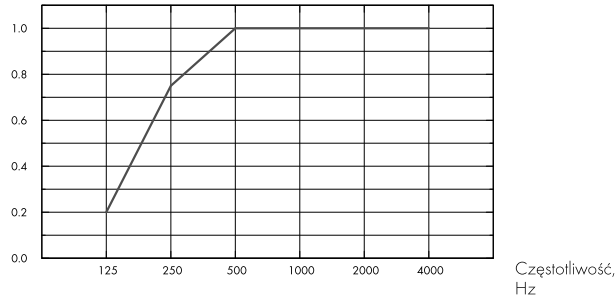

– Master SQ 40 mm, 43 mm o.d.s.

o.d.s = c.w.k. = całkowita wysokość konstrukcyjna

d mm	c.w.k. mm	$\alpha_p$ , Praktyczny współczynnik pochłaniania dźwięku						$\alpha_w$	Klasa pochłaniania dźwięku
		125 Hz	250 Hz	500 Hz	1000 Hz	2000 Hz	4000 Hz		
40	43	0.20	0.75	1.00	1.00	1.00	1.00	1.00	A

d mm	c.w.k. mm	NRC	SAA
40	43	0.95	0.98

## Warunki wewnątrz pomieszczenia



Certyfikat / Znak	
Eurofins Indoor Air Comfort®	IAC Gold
Francuskie VOC	A+



## Cradle to Cradle Certified®



Ten produkt posiada certyfikację Cradle to Cradle Certified® na poziomie Bronze (wersja 4.0).



## Higieniczność materiału

Ten produkt posiada certyfikat C2C Certified Material Health Certificate™ na poziomie Silver (wersja 4.0). Certyfikat C2C Certified Material Health Certificate™ potwierdza higieniczność i bezpieczeństwo użytkowania danego produktu zgodnie z wymaganiami Material Health standaryzacji Cradle-to-Cradle Certified Product Standard.



## Ślad węglowy

	kg CO <sub>2</sub> equiv/m <sup>2</sup>	Cykl życia kalkulowany dla etapów od A1 do C4, zgodnie z ISO 14025 / EN 15804
Master SQ	7,20	



## Możliwości przetworzenia

Minimalna zawartość materiałów z recyklingu	60%
Możliwości przetworzenia	W pełni nadaje się do powtórnego przetworzenia



## Bezpieczeństwo pożarowe

Kraj	Fire standard	Klasa
Europa	EN 13501-1	A2-s1,d0

Płyty są materiałem niepalnym według badań i klasyfikacji EN ISO 1182.



## Odporność na wilgoć

Testowany dla Klasy C, wilgotność względna 95% przy 30°C, zgodnie z EN 13964:2014



## Odbicie światła

White Frost 500, najbliższy kolor wg NCS: S 0500-N, odbicie światła 85%. Połysk < 1.



## Utrzymywanie w czystości

Możliwe codzienne odkurzanie ręczne i maszynowe oraz przecieranie na mokro raz w tygodniu.



## Dostęp

Płyty nie są demontowalne



## Montaż

Zgodnie ze szkicem montażowym, przewodnikiem instalacyjnym oraz pomocniczymi rysunkami. Patrz: Specyfikacja ilościowa, aby uzyskać więcej informacji nt. minimalnej całkowitej wysokości konstrukcyjnej. W celu zapewnienia solidnego podłoża mocowanych płyt, klejona powierzchnia musi zapewniać odpowiednią wytrzymałość. W razie wątpliwości, należy przeprowadzić test na przyczepność podłoża. Powierzchnia powinna być sucha i czysta. Do osiągnięcia najlepszego efektu, powierzchnia powinna być równa.



## Ciężar systemu

	kg/m <sup>2</sup>
Master SQ	3,6

Informacje o wadze mają charakter orientacyjny i mogą ulec zmianie.



## Obchodzenie się z płytami i wytrzymałość mechaniczna

Dodatkowe obciążenia użytkowe zaleca się mocować do stropu osobnymi zawieszami.



## CE

Sufity Ecophon udostępnione są ze znakiem CE, zgodnie z Europejską normą zharmonizowaną EN13964:2014. Na wyroby budowlane znakowane znakiem CE wystawia się Deklarację Właściwości Użytkowych (DWU), co pozwala użytkownikowi łatwo porównać właściwości produktów dostępnych na rynku Europejskim.

## SZKIC MONTAŻOWY (M106): ECOPHON MASTER SQ, INSTALACJA Z UŻYCIEM CONNECT KLEJU AKUSTYCZNEGO

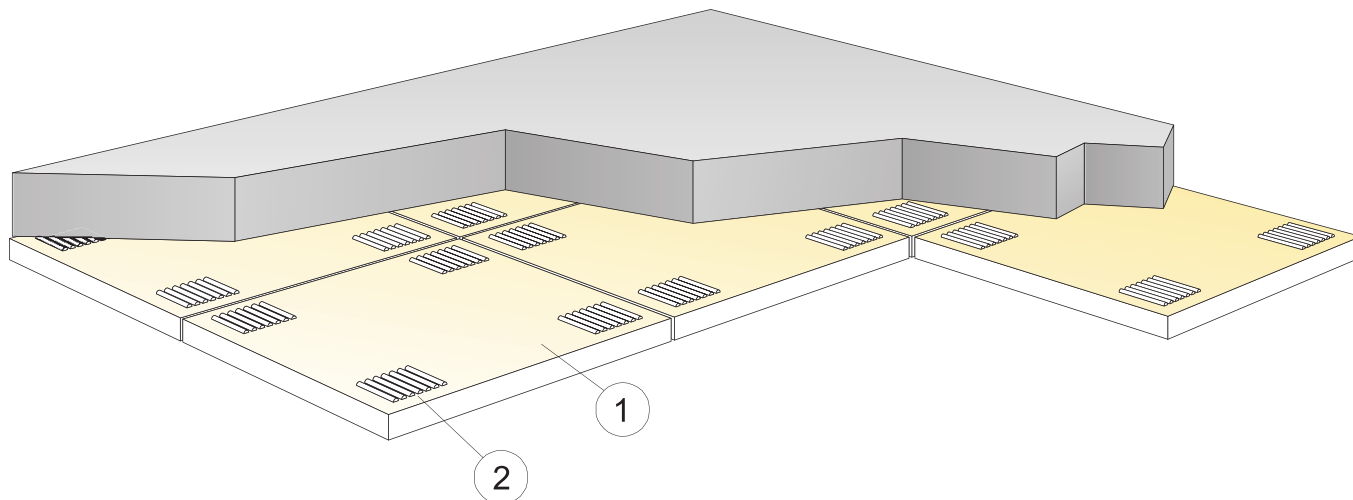

© Ecophon Group

### SPECYFIKACJA ILOŚCIOWA (WYŁĄCZAJĄC ODPADY)

	Format, mm	
	600x600	1200x600
1 Master SQ	2,8/m <sup>2</sup>	1,4/m <sup>2</sup>
2 Connect Klej akustyczny (0,25 l/m <sup>2</sup> - 0,4 l/m <sup>2</sup> w zależności od warunków montażowych)	wg obmiarów	wg obmiarów
Do aplikacji kleju należy użyć szpatułki z grzebieniem.	-	-
Δ Minimalna całkowita wysokość konstrukcyjna: 43mm	-	-
δ Płyty nie są demontowalne	-	-
Widoczne przycięte krawędzie powinny być pomalowane	-	-
* Dostępne moduły panela: 600x600 [592x592], 1200x600 [1192x592]	-	-

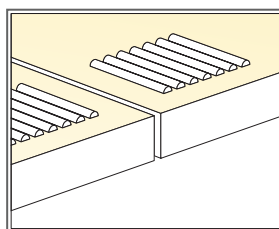
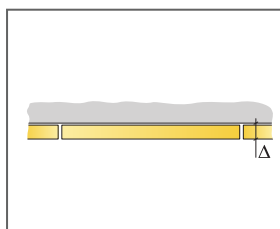

Sposób nakładania kleju

Format, mm	Maks. obciążenie użytkowe [N]	Min. nośność [N]
600x600x40	-	-
1200x600x40	-	-

Obciążenie użytkowe/ nośność

# Ecophon Master™ Rigid A

Ecophon Master™ Rigid A posiada widoczną konstrukcję nośną. Każda płyta jest mocowana do konstrukcji za pomocą klipsów i jest w pełni demontowalna. Powierzchnia płyt jest pokryta wzmocnioną powłoką. W przypadku montażu z absorberami Ecophon Extra Bass płyty zapewniają optymalną akustykę.



Bewley School, West Hursley, United Kingdom

## FORMATY

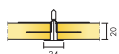

Format, mm	600x600	1200x600	XL 1600x600	XL 1800x600	XL 2000x600	XL 2400x600
Extra Bass	•	•				
T24	•	•	•	•	•	•
Grubość (d)	20	20	20	20	20	20
Szkice montażowe.	M316EB	M316EB	M333	M333	M333	M333

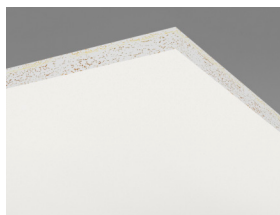

Płyta Master Rigid A

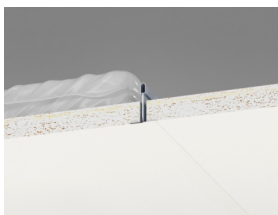

Przekrój systemu Master Rigid A na konstrukcji Connect T24



System Master Rigid A na konstrukcji Connect T24

## Akustyka



### Pochłanianie dźwięku:

Pomiary przeprowadzone zgodnie z EN ISO 354. Klasyfikacja zgodnie z EN ISO 11654.

$\alpha_p$ , Praktyczny współczynnik pochłaniania dźwięku

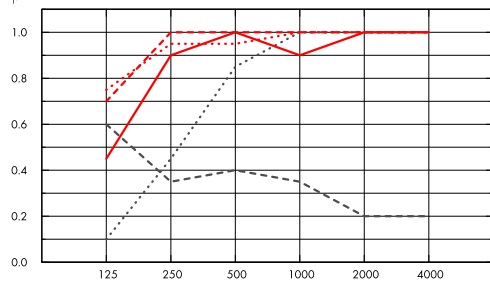

Częstotliwość, Hz

- ..... Master Rigid A 20 mm, 50 mm o.d.s.
  - Master Rigid A 20 mm, 200 mm o.d.s.
  - Master Rigid A 20 mm + Extra Bass 50 mm, 200 mm o.d.s.
  - Master Rigid A 20 mm + 2xExtra Bass 100 mm, 200 mm o.d.s.
  - Master Rigid A gamma 20 mm, 200 mm o.d.s.
- o.d.s = c.w.k. = całkowita wysokość konstrukcyjna

	d mm	c.w.k. mm	$\alpha_p$ , Praktyczny współczynnik pochłaniania dźwięku						$\alpha_w$	Klasa pochłaniania dźwięku
			125 Hz	250 Hz	500 Hz	1000 Hz	2000 Hz	4000 Hz		
-	20	50	0.10	0.45	0.85	1.00	1.00	1.00	0.75	C
-	20	200	0.45	0.90	1.00	0.90	1.00	1.00	1.00	A
+ Extra Bass	70	200	0.70	1.00	1.00	1.00	1.00	1.00	1.00	A
+ 2xExtra Bass,	120	200	0.75	0.95	0.95	1.00	1.00	1.00	1.00	A
gamma	20	200	0.60	0.35	0.40	0.35	0.20	0.20	0.30	D

	d mm	c.w.k. mm	NRC	SAA
-	20	50	0.80	0.83
-	20	200	0.95	0.93
+ Extra Bass	70	200	1.00	1.00
gamma	20	200	0.35	0.33

## Warunki wewnątrz pomieszczenia



Certyfikat / Znak

Eurofins Indoor Air Comfort®

IAC Gold

Francuskie VOC

A+



## Ślad węglowy



kg CO<sub>2</sub> equiv/m<sup>2</sup>

Master Rigid A

2,95

Cykl życia kalkulowany dla etapów od A1 do C4, zgodnie z ISO 14025 / EN 15804



## Możliwości przetworzenia

Minimalna zawartość materiałów z recyklingu	46%
Możliwości przetworzenia	W pełni nadaje się do powtórnego przetworzenia



## Bezpieczeństwo pożarowe

Kraj	Fire standard	Klasa
Europa	EN 13501-1	A2-s1,d0

Płyty są materiałem niepalnym wg badań i klasyfikacji EN ISO 1182.



## Odporność na wilgoć

Testowany dla Klasy C, wilgotność względna 95% przy 30°C, zgodnie z EN 13964:2014



## Odbicie światła

White Frost 500, najbliższy kolor wg NCS: S 0500-N, odbicie światła 85%. Połysk < 1.



## Utrzymywanie w czystości

Możliwe codzienne odkurzanie ręczne i maszynowe oraz przecieranie na mokro raz w tygodniu.



## Dostęp

Płyty są demontowalne, posiadają zabezpieczenie uniemożliwiające przesunięcie. Minimalna wysokość umożliwiająca demontaż określona według schematów montażowych.



## Montaż

Zgodnie ze szkicem montażowym, przewodnikiem instalacyjnym oraz rysunkami pomocniczymi. Informacje na temat minimalnej całkowitej wysokości konstrukcyjnej umieszczone są pod szkicem montażowym w specyfikacji ilościowej.



## Ciężar systemu

	kg/m <sup>2</sup>
Master Rigid A	1,6
Master Rigid A + Connect grid system	2,6

Informacje o wadze mają charakter orientacyjny i mogą ulec zmianie.



## Obchodzenie się z płytami i wytrzymałość mechaniczna

Informacje dotyczące minimalnej nośności i maksymalnego obciążenia użytkowego w tabeli.



## Odporność na uderzenia

Szkic	Klasa
M316	3A

Testowany zgodnie z EN 13964 aneks D.



## CE

---

Sufity Ecophon udostępnione są ze znakiem CE, zgodnie z Europejską normą zharmonizowaną EN13964:2014. Na wyroby budowlane znakowane znakiem CE wystawia się Deklarację Właściwości Użytkowych (DWU), co pozwala użytkownikowi łatwo porównać właściwości produktów dostępnych na rynku Europejskim.

## SZKIC MONTAŻOWY (M316EB): ECOPHON MASTER RIGID A

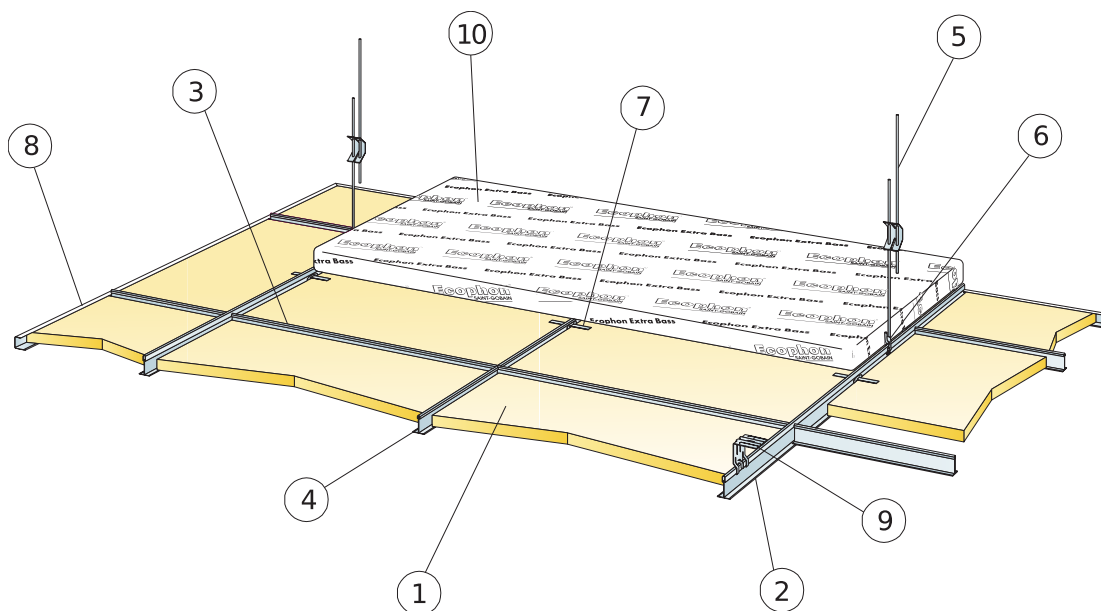

© Ecophon Group

### SPECYFIKACJA ILOŚCIOWA (WYŁĄCZAJĄC ODPADY)

	Format, mm	
	600x600	1200x600
1 Master Rigid A	2,8/m <sup>2</sup>	1,4/m <sup>2</sup>
2 Connect T24 Profil główny, montowany co 1200mm (maks. odległość od ściany 600 mm, dopuszcza się 1200 mm, gdy nie ma dodatkowych obciążeń użytkowych między profilem głównym a ścianą)	0,9m/m <sup>2</sup>	0,9m/m <sup>2</sup>
3 Connect T24 Profil poprzeczny, L=1200 mm, co 600 mm	1,7m/m <sup>2</sup>	1,7m/m <sup>2</sup>
4 Connect T24 Profil poprzeczny, L=600 mm	0,9m/m <sup>2</sup>	-
5 Connect Wieszak regulowany, co 1200 mm (maks. odległość od ściany 600 mm)	0,7/m <sup>2</sup>	0,7/m <sup>2</sup>
6 Connect Uchwyt do wieszaka regulowanego (nie stosować w halach basenowych)	0,7/m <sup>2</sup>	0,7/m <sup>2</sup>
7 Connect Klips podtrzymujący A	2 /panel	2 /panel
8 Connect Profil ceowy, mocowany co 300 mm (1200x1200, co 200 mm)	wg obmiarów	wg obmiarów
9 Montaż bezpośredni: Connect Blaszka do mocowania bezpośredniego, mocowana co 1200 mm	0,7/m <sup>2</sup>	0,7/m <sup>2</sup>
10 Extra Bass (1200x600x50 mm)	0,7/m <sup>2</sup>	0,7/m <sup>2</sup>
11 Connect Klucz magnetyczny	-	-
Δ Minimalna całkowita wysokość konstrukcyjna: 100 mm	-	-
δ Najmniejszy prześwit umożliwiający demontaż: 120mm (bez płyt dźwiękoizolacyjnych Extra Bass)	-	-
-	-	-

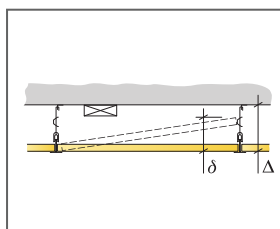

Patrz specyfikacja ilościowa

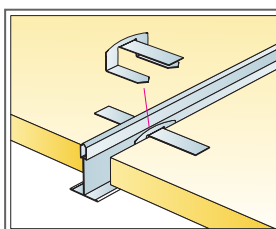

Connect Klips podtrzymujący A (w trakcie patentowania)

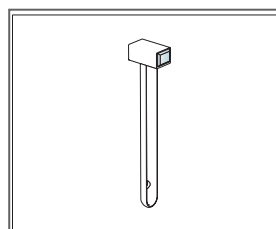

Connect Klucz magnetyczny

Format, mm	Maks. obciążenie użytkowe [N]	Min. nośność [N]
600x600x20	50	160
1200x600x20	50	160

Obciążenie użytkowe/ nośność



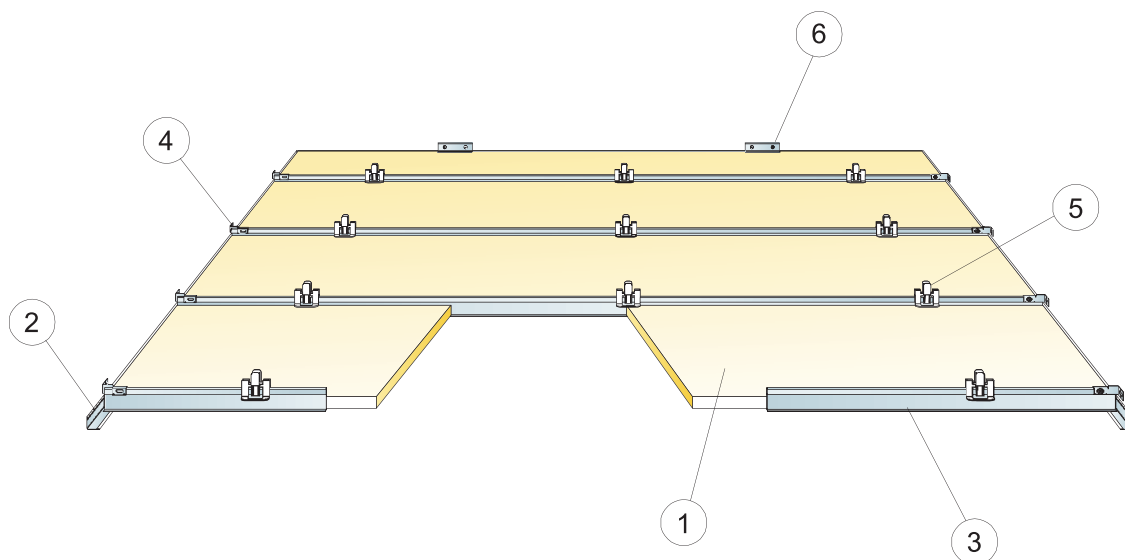

© Ecophon Group

### SPECYFIKACJA ILOŚCIOWA (WYŁĄCZAJĄC ODPADY)

	Format, mm			
	1600x600	1800x600	2000x600	2400x600
1 Master Rigid A XL	1,05/m <sup>2</sup>	0,95/m <sup>2</sup>	0,85/m <sup>2</sup>	0,7/m <sup>2</sup>
2 Connect Kątownik przyścienny, mocowany co 200 mm	wg obmiarów	wg obmiarów	wg obmiarów	wg obmiarów
3 Connect T24 Profil Corridor, co 600 mm	1,05/m <sup>2</sup>	0,95/m <sup>2</sup>	0,85/m <sup>2</sup>	0,7/m <sup>2</sup>
4 Connect Mocowanie ścienne profilu T	2 na każdy rząd profilu korytarzowego			
5 Connect Klipsy Hygiene 20	3,15/m <sup>2</sup> [3/plytę]	2,8/m <sup>2</sup> [3/plytę]	2,5/m <sup>2</sup> [3/plytę]	2,1/m <sup>2</sup> [3/plytę]
6 Connect Kątownik przyścienny	wg obmiarów	wg obmiarów	wg obmiarów	wg obmiarów
Δ Minimalna wysokość konstrukcyjna: 150 mm	-	-	-	-
δ Najmniejszy prześwit umożliwiający demontaż: 150 mm.	-	-	-	-

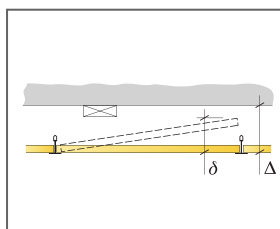

Patrz Specyfikacja ilościowa

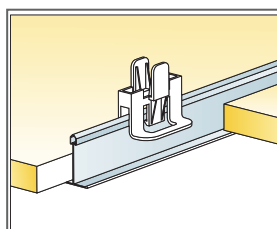

Klipsy utrzymujące płyty we właściwym miejscu

Format, mm	Maks. obciążenie użytkowe [N]	Min. nośność [N]
1600x600x20	40	-
1800x600x20	20	-
2000x600x20	10	-
2400x600x20	0	-

Obciążenie użytkowe/ nośność

# Ecophon Master™ Rigid Dp

Ecophon Master™ Rigid Dp to opatentowany system posiadający częściowo ukrytą konstrukcję nośną, przeznaczony do stosowania w miejscach, w których wymagana jest możliwość blokowania przed niepożądanym demontażem oraz podwyższona odporność na uderzenia. Powierzchnia płyt jest pokryta wzmocnioną powłoką. Rozwiązanie dedykowane do sal lekcyjnych lub innych przestrzeni wymagających dobrej akustyki i zrozumiałości mowy oraz



## FORMATY

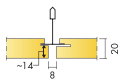

Format, mm	600x600	1200x600
Extra Bass	•	•
T24	•	•
Grubość (d)	20	20
Szkice montażowe.	M318EB, M319	M318EB, M319



Płyta Master Rigid Dp

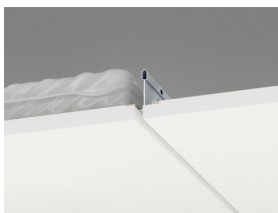

Przekrój systemu Master Rigid Dp na konstrukcji Connect T24

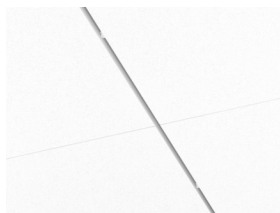

System Master Rigid Dp na konstrukcji Connect T24

## Akustyka



### Pochłanianie dźwięku:

Pomiary przeprowadzone zgodnie z EN ISO 354. Klasyfikacja zgodnie z EN ISO 11654.

$\alpha_p$ , Praktyczny współczynnik pochłaniania dźwięku

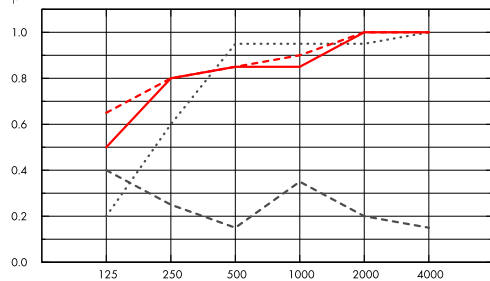

- ..... Master Rigid Dp 20 mm, 65 mm o.d.s.
  - Master Rigid Dp 20 mm, 200 mm o.d.s.
  - - - Master Rigid Dp 20 mm + Extra Bass 50 mm, 200 mm o.d.s.
  - Master Rigid Dp gamma 20 mm, 200 mm o.d.s.
- o.d.s = c.w.k. = całkowita wysokość konstrukcyjna

Częstotliwość,  
Hz

	d mm	c.w.k. mm	$\alpha_p$ , Praktyczny współczynnik pochłaniania dźwięku						$\alpha_w$	Klasa pochłaniania dźwięku
			125 Hz	250 Hz	500 Hz	1000 Hz	2000 Hz	4000 Hz		
-	20	65	0.20	0.60	0.95	0.95	0.95	1.00	0.90	A
-	20	200	0.50	0.80	0.85	0.85	1.00	1.00	0.90	A
+ Extra Bass	70	200	0.65	0.80	0.85	0.90	1.00	1.00	0.90	A
gamma	20	200	0.40	0.25	0.15	0.35	0.20	0.15	0.20	E

## Warunki wewnątrz pomieszczenia



Certyfikat / Znak

Eurofins Indoor Air Comfort®

IAC Gold

Francuskie VOC

A+



## Ślad węglowy



kg CO<sub>2</sub> equiv/m<sup>2</sup>

Master Rigid Dp

4,95

Extra Bass

1,62

Cykl życia kalkulowany dla etapów od A1 do C4, zgodnie z ISO 14025 / EN 15804

## Możliwości przetworzenia



Minimalna zawartość materiałów z recyklingu

55%

Możliwości przetworzenia

W pełni nadaje się do powtórnego przetworzenia



## Bezpieczeństwo pożarowe

Kraj	Fire standard	Klasa
Europa	EN 13501-1	A2-s1,d0

Płyty są materiałem niepalnym wg badań i klasyfikacji EN ISO 1182.



## Odporność na wilgoć

Testowany dla Klasy C, wilgotność względna 95% przy 30°C, zgodnie z EN 13964:2014



## Odbicie światła

White Frost 500, najbliższy kolor wg NCS: S 0500-N, odbicie światła 85%. Połysk < 1.



## Utrzymywanie w czystości

Możliwe codzienne odkurzanie ręczne i maszynowe oraz przecieranie na mokro raz w tygodniu.



## Dostęp

Płyty są demontowalne, posiadają zabezpieczenie uniemożliwiające przesunięcie. Minimalna wysokość umożliwiająca demontaż określona według schematów montażowych.



## Montaż

Zgodnie ze szkicem montażowym, przewodnikiem instalacyjnym oraz rysunkami pomocniczymi. Informacje na temat minimalnej całkowitej wysokości konstrukcyjnej umieszczone są pod szkicem montażowym w specyfikacji ilościowej.



## Ciężar systemu

	kg/m <sup>2</sup>
Master Rigid Dp	2,5
Master Rigid Dp + Connect grid system	3,5

Informacje o wadze mają charakter orientacyjny i mogą ulec zmianie.



## Obchodzenie się z płytami i wytrzymałość mechaniczna

Informacje dotyczące właściwości funkcjonalnych oraz nośnych w tabeli.



## Odporność na uderzenia

Szkieł	Klasa
M318	3A

Testowany zgodnie z EN 13964 aneks D.



## CE

Sufity Ecophon udostępnione są ze znakiem CE, zgodnie z Europejską normą zharmonizowaną EN13964:2014. Na wyroby budowlane znakowane znakiem CE wystawia się Deklarację Właściwości Użytkowych (DWU), co pozwala użytkownikowi łatwo porównać właściwości produktów dostępnych na rynku Europejskim.

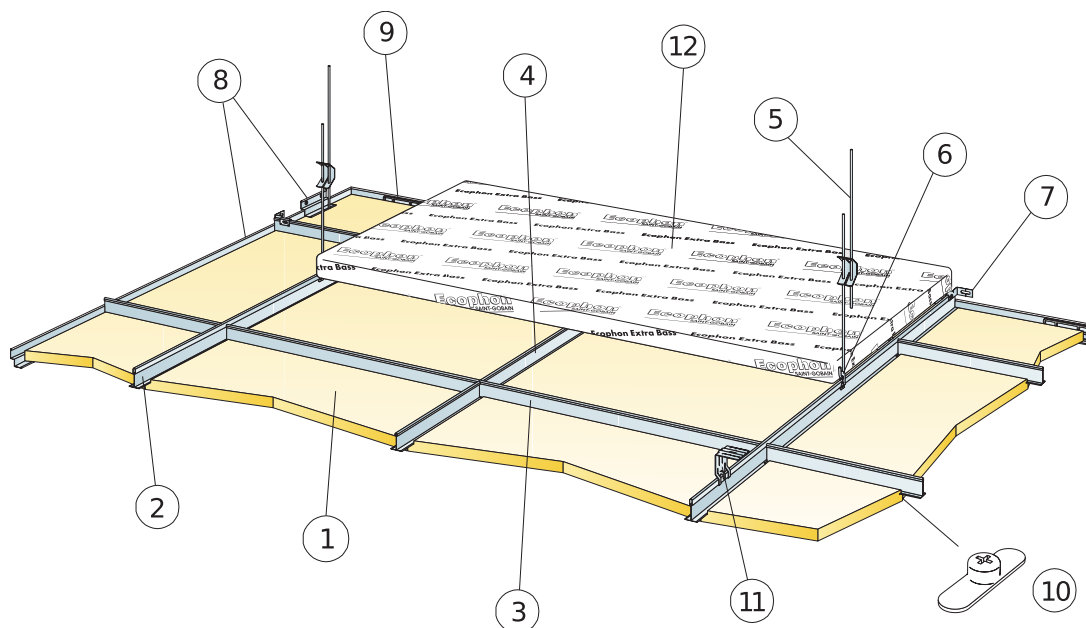

© Ecophon Group

### SPECYFIKACJA ILOŚCIOWA (WYŁĄCZAJĄC ODPADY)

	Format, mm	
	600x600	1200x600
1 Master Rigid Dp	2,8/m <sup>2</sup>	1,4/m <sup>2</sup>
2 Connect T24 Profil główny, montowany co 1200mm (maks. odległość od ściany 600 mm, dopuszcza się 1200 mm, gdy nie ma dodatkowych obciążeń użytkowych między profilem głównym a ścianą)	0,9m/m <sup>2</sup>	0,9m/m <sup>2</sup>
3 Connect T24 Profil poprzeczny, L=1200 mm, co 600 mm	1,7m/m <sup>2</sup>	1,7m/m <sup>2</sup>
4 Connect T24 Profil poprzeczny, L=600 mm	0,9m/m <sup>2</sup>	-
5 Connect Wieszak regulowany, co 1200 mm (maks. odległość od ściany 600 mm)	0,7/m <sup>2</sup>	0,7/m <sup>2</sup>
6 Connect Uchwyt do wieszaka regulowanego (nie stosować w halach basenowych)	0,7/m <sup>2</sup>	0,7/m <sup>2</sup>
7 Connect Mocowanie ścienne profilu T (na każdy rząd profilu głównego oraz co drugi rząd profilu poprzecznego)	wg obmiarów	wg obmiarów
8 Connect Cieniowa listwa przyścienna, mocowana co 300mm	wg obmiarów	wg obmiarów
9 Connect Ściana blaszka dystansująca	1/przycięta płyta z jedną krawędzią nośną	2/przycięta płyta z jedną krawędzią nośną
10 Connect Wkładka blokująca Dp	1/panel	2/panel
11 Montaż bezpośredni: Connect Blaszka do mocowania bezpośredniego, mocowana co 1200 mm	0,7/m <sup>2</sup>	0,7/m <sup>2</sup>
12 Extra Bass (1200x600x50 mm)	0,7/m <sup>2</sup>	0,7/m <sup>2</sup>
Δ Min. całkowita wysokość konstrukcyjna 115 mm	-	-
δ Najmniejszy prześwit umożliwiający demontaż: 20 mm (bez płyt dźwiękoizolacyjnych Extra Bass)	-	-
-	-	-

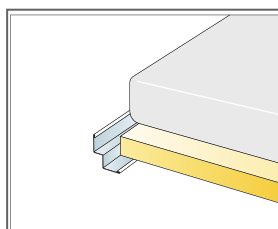
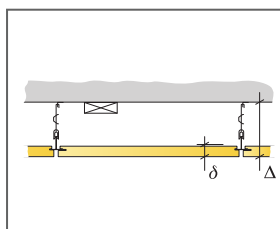

Połączenie Connect cieniowej listwy przyściennej ze ścianą

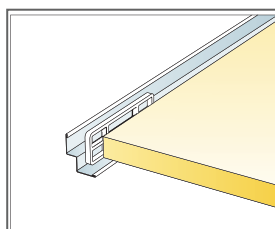

Connect Ściana blaszka dystansująca do blokowania płyt obwodowych.

Format, mm	Maks. obciążenie użytkowe [N]	Min. nośność [N]
600x600x20	50	160
1200x600x20	50	160

Obciążenie użytkowe/ nośność

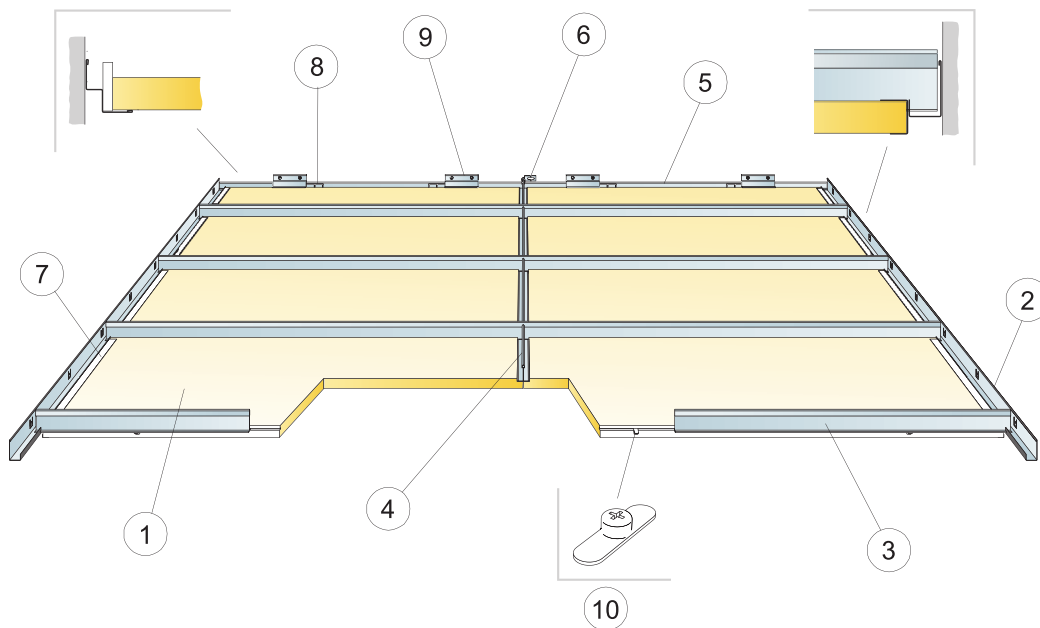

© Ecophon Group

### SPECYFIKACJA ILOŚCIOWA (WYŁĄCZAJĄC ODPADY)

	Format, mm	
	600x600	1200x600
1 Master Rigid Dp	2,8/m <sup>2</sup>	1,4/m <sup>2</sup>
2 Connect Profil przyścienny modułowy do płyt korytarzowych	wg obmiarów	wg obmiarów
3 Connect T24 Profil Corridor	wg obmiarów	wg obmiarów
4 Connect T24 Profil poprzeczny, l=600 mm	0,9m/m <sup>2</sup>	-
5 Connect Cieniowa listwa przyścienna, mocowana co 300mm	wg obmiarów	wg obmiarów
6 Connect Mocowanie ścienne profilu T	2 na każdy rząd profilu poprzecznego	
7 Connect Nakładka ceowa Dp	wg obmiarów	wg obmiarów
8 Connect Ścienne blaszka dystansująca	1/przycięta płyta z jedną krawędzią nośną	2/przycięta płyta z jedną krawędzią nośną
9 Cieniowa listwa przyścienna Connect montowana co 300mm	wg obmiarów	wg obmiarów
10 Connect Wkładka blokująca Dp	1/panel	2/panel
Δ Min. całkowita wysokość konstrukcyjna 115 mm	-	-
δ Najmniejszy przeswit umożliwiający demontaż: 20 mm	-	-
-	-	-

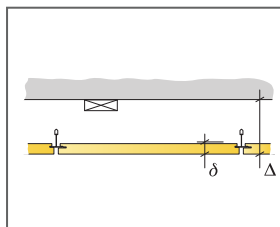

Patrz Specyfikacja ilościowa

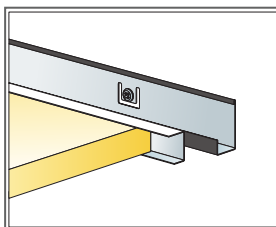

Płyta i Connect Nakładka ceowa Dp/Dg

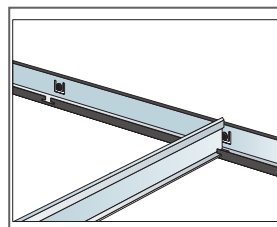

Profil Corridor z profilem przyściennym modułowym

Format, mm	Maks. obciążenie użytkowe [N]	Min. nośność [N]
600x600x20	0	-
1200x600x20	0	-

Obciążenie użytkowe/ nośność

# Ecophon Master™ Rigid E

Ecophon Master™ Rigid E posiada częściowo ukrytą konstrukcję i schodkowo przycięte krawędzie. Tworzą one efekt cienia podkreślający zarys każdej płyty, co pozwala częściowo zamaskować konstrukcję nośną. Każda płyta jest mocowana do konstrukcji za pomocą klipsów i jest w pełni demontowalna. Powierzchnia płyt jest pokryta wzmocnioną powłoką. W przypadku montażu z absorberami Ecophon Extra Bass płyty zapewniają optymalną akustykę.



Kubiskolan, Helsingborg, Sweden

## FORMATY

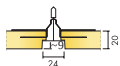

Format, mm	600x600	1 200x600	1 200x1 200
Extra Bass	•	•	•
T24	•	•	•
Grubość (d)	20	20	20
Szkieł montażowe.	M317EB	M317EB	M317EB





Płyta Master Rigid E

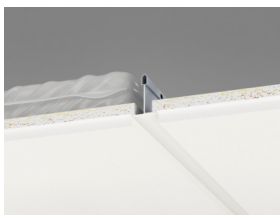

Przekrój systemu Master Rigid E na konstrukcji Connect T24

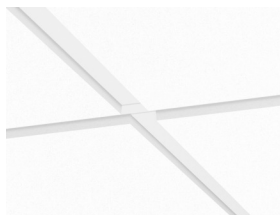

System Master Rigid E na konstrukcji Connect T24

## Akustyka



### Pochłanianie dźwięku:

Pomiary przeprowadzone zgodnie z EN ISO 354. Klasyfikacja zgodnie z EN ISO 11654.

$\alpha_p$ , Praktyczny współczynnik pochłaniania dźwięku

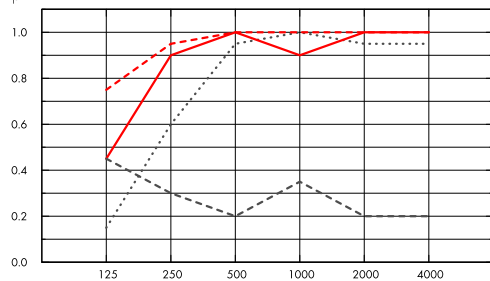

- ..... Master Rigid E 20 mm, 60 mm o.d.s.
  - Master Rigid E 20 mm, 200 mm o.d.s.
  - Master Rigid E 20 mm + Extra Bass 50 mm, 200 mm o.d.s.
  - Master Rigid E gamma 20 mm, 200 mm o.d.s.
- o.d.s = c.w.k. = całkowita wysokość konstrukcyjna

Częstotliwość,  
Hz

	d mm	c.w.k. mm	$\alpha_p$ , Praktyczny współczynnik pochłaniania dźwięku						$\alpha_w$	Klasa pochłaniania dźwięku
			125 Hz	250 Hz	500 Hz	1000 Hz	2000 Hz	4000 Hz		
-	20	60	0.15	0.60	0.95	1.00	0.95	0.95	0.90	A
-	20	200	0.45	0.90	1.00	0.90	1.00	1.00	1.00	A
+ Extra Bass	70	200	0.75	0.95	1.00	1.00	1.00	1.00	1.00	A
gamma	20	200	0.45	0.30	0.20	0.35	0.20	0.20	0.25	E

## Warunki wewnątrz pomieszczenia



Certyfikat / Znak

Eurofins Indoor Air Comfort®

IAC Gold

Francuskie VOC

A+



## Ślad węglowy



kg CO<sub>2</sub> equiv/m<sup>2</sup>

Master Rigid E

3,27

Cykl życia kalkulowany dla etapów od A1 do C4, zgodnie z ISO 14025 / EN 15804

## Możliwości przetworzenia



Minimalna zawartość materiałów z recyklingu

45%

Możliwości przetworzenia

W pełni nadaje się do powtórnego przetworzenia





## Bezpieczeństwo pożarowe

Kraj	Fire standard	Klasa
Europa	EN 13501-1	A2-s1,d0

Płyty są materiałem niepalnym wg badań i klasyfikacji EN ISO 1182.



## Odporność na wilgoć

Testowany dla Klasy C, wilgotność względna 95% przy 30°C, zgodnie z EN 13964:2014



## Odbicie światła

White Frost 500, najbliższy kolor wg NCS: S 0500-N, odbicie światła 85%. Połysk < 1.



## Utrzymywanie w czystości

Możliwe codzienne odkurzanie ręczne i maszynowe oraz przecieranie na mokro raz w tygodniu.



## Dostęp

Płyty są demontowalne, posiadają zabezpieczenie uniemożliwiające przesunięcie. Minimalna wysokość umożliwiająca demontaż określona według schematów montażowych.



## Montaż

Zgodnie ze szkicem montażowym, przewodnikiem instalacyjnym oraz rysunkami pomocniczymi. Informacje na temat minimalnej całkowitej wysokości konstrukcyjnej umieszczone są pod szkicem montażowym w specyfikacji ilościowej.



## Ciężar systemu

	kg/m <sup>2</sup>
Master Rigid E	1,6
Master Rigid E + Connect grid system	2,6

Informacje o wadze mają charakter orientacyjny i mogą ulec zmianie.



## Obchodzenie się z płytami i wytrzymałość mechaniczna

Informacje dotyczące minimalnej nośności i maksymalnego obciążenia użytkowego w tabeli.



## Odporność na uderzenia

Szkieł	Klasa
M317	3A

Testowany zgodnie z EN 13964 aneks D.



## CE

Sufity Ecophon udostępnione są ze znakiem CE, zgodnie z Europejską normą zharmonizowaną EN13964:2014. Na wyroby budowlane znakowane znakiem CE wystawia się Deklarację Właściwości Użytkowych (DWU), co pozwala użytkownikowi łatwo porównać właściwości produktów dostępnych na rynku Europejskim.

## SZKIC MONTAŻOWY (M317EB): ECOPHON MASTER RIGID E

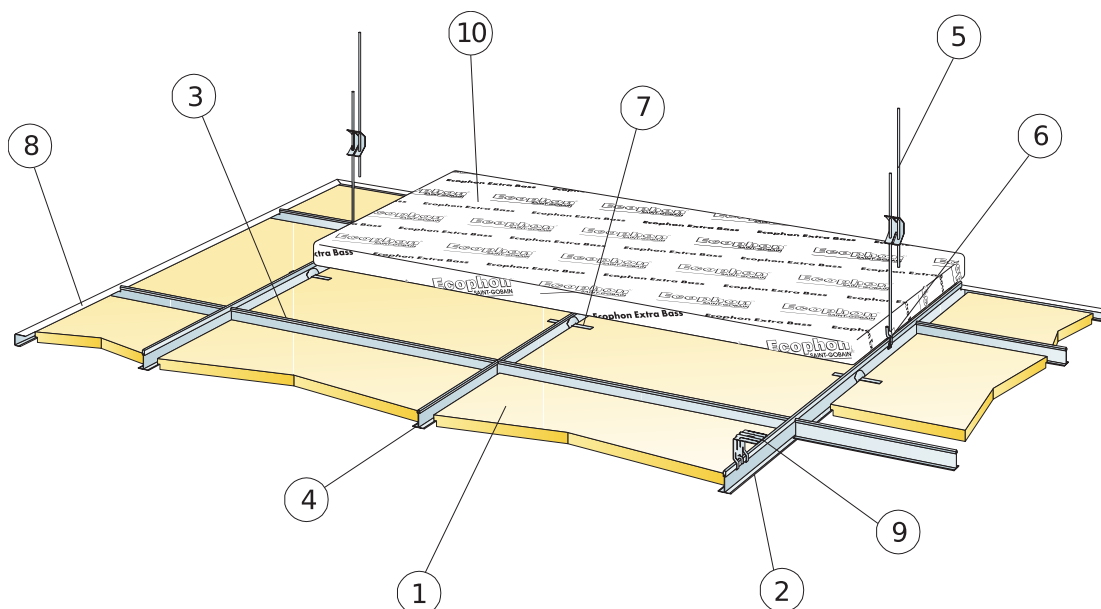

© Ecophon Group

### SPECYFIKACJA ILOŚCIOWA (WYŁĄCZAJĄC ODPADY)

	Format, mm		
	600x600	1200x600	1200x1200
1 Master Rigid E	2,8/m <sup>2</sup>	1,4/m <sup>2</sup>	0,7/m <sup>2</sup>
2 Connect T24 Profil główny, montowany co 1200mm (maks. odległość od ściany 600 mm, dopuszcza się 1200 mm, gdy nie ma dodatkowych obciążeń użytkowych między profilem głównym a ścianą)	0,9m/m <sup>2</sup>	0,9m/m <sup>2</sup>	0,9m/m <sup>2</sup>
3 Connect T24 Profil poprzeczny, L=1200 mm, co 600 mm	1,7m/m <sup>2</sup>	1,7m/m <sup>2</sup>	0,9m/m <sup>2</sup>
4 Connect T24 Profil poprzeczny, L=600 mm	0,9m/m <sup>2</sup>	-	-
5 Connect Wieszak regulowany, co 1200 mm (maks. odległość od ściany 600 mm)	0,7/m <sup>2</sup>	0,7/m <sup>2</sup>	0,7/m <sup>2</sup>
6 Connect Uchwyt do wieszaka regulowanego (nie stosować w halach basenowych)	0,7/m <sup>2</sup>	0,7/m <sup>2</sup>	0,7/m <sup>2</sup>
7 Connect Klips podtrzymujący E	2 /panel	2 /panel	2 /panel
8 Connect Profil cewy, mocowany co 300 mm (1200x1200, co 200 mm)	wg obmiarów	wg obmiarów	wg obmiarów
9 Montaż bezpośredni: Connect Blaszka do mocowania bezpośredniego, mocowana co 1200 mm	0,7/m <sup>2</sup>	0,7/m <sup>2</sup>	0,7/m <sup>2</sup>
10 Extra Bass (1200x600x50 mm)	0,7/m <sup>2</sup>	0,7/m <sup>2</sup>	0,7/m <sup>2</sup>
11 Connect Klucz magnetyczny	-	-	-
Δ Minimalna całkowita wysokość konstrukcyjna: 110 mm	-	-	-
δ Najmniejszy prześwit umożliwiający demontaż: 120mm (bez płyt dźwiękoizolacyjnych Extra Bass)	-	-	-

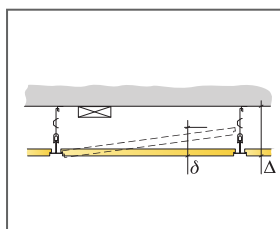

Patrz Specyfikacja ilościowa

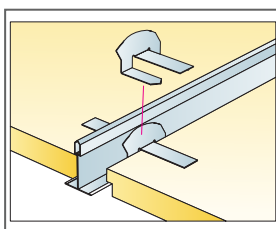

Connect Klips podtrzymujący E (w trakcie patentowania)

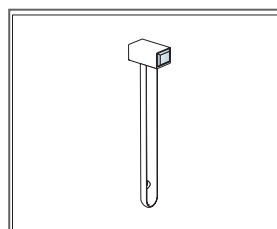

Connect Klucz magnetyczny

Format, mm	Maks. obciążenie użytkowe [N]	Min. nośność [N]
600x600x20	50	160
1200x600x20	50	160
1200x1200x20	50	160

Obciążenie użytkowe/ nośność