

# Ecophon Industry™ Modus

Funkcionalios lubos, užtikrinančios optimalų garso sugėrimą visų tipų pramoninėse patalpose, kur reikalingi skirtingi dydžiai ir įrengimo būdai. Ecophon Industry™ Modus galima montuoti į pakabinamą konstrukciją arba tvirtinama tiesiogiai prie perdangos. Industry™ Modus yra keturių spalvų: natūrali, balta, juoda ir pilka.

Plokštės gali turėti mažų estetinių nukrypimų. Šie nukrypimai neturi jokios įtakos sistemos funkcionalumui.



Švedija

## SISTEMOS INFORMACIJA

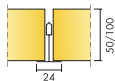

Matmenys, mm	1200x600	1200x600	1200x1200	1200x1200
T24	•	•	•	•
Tiesioginis	•	•	•	•
Storis (THK)	50	100	50	100
Montav. brėž.	M22, M23, M44, M444	M22, M23, M44	M22, M23, M44, M444	M22, M23, M44, M444

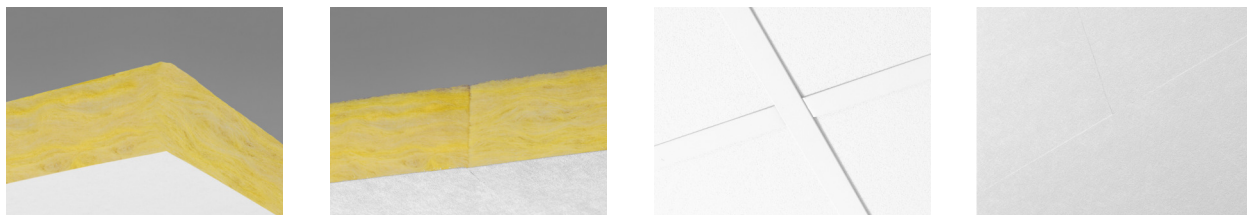

## Akustika



### Garso sugertis:

Bandyų rezultatai atitinka standartą EN ISO 354. Klasifikavimas pagal standartą EN ISO 11654.

$\alpha_p$ , Praktinis garso sugerties koeficientas

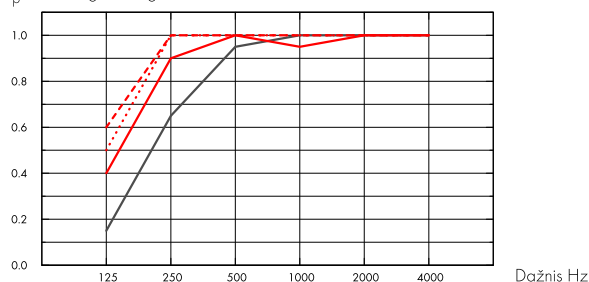

- Industry Modus S 50 mm, 50 mm s.k.a.
  - Industry Modus S 50 mm, 200 mm s.k.a.
  - Industry Modus S 100 mm, 100 mm s.k.a.
  - - - Industry Modus S 100 mm, 200 mm s.k.a.
- o.d.s = konstrukcijos pakabinimo gylis

THK mm	o.d.s. mm	$\alpha_p$ , Praktinis garso sugerties koeficientas						$\alpha_w$	Garso sugerties klasė
		125 Hz	250 Hz	500 Hz	1000 Hz	2000 Hz	4000 Hz		
50	50	0.15	0.65	0.95	1.00	1.00	1.00	0.95	A
50	200	0.40	0.90	1.00	0.95	1.00	1.00	1.00	A
100	100	0.50	1.00	1.00	1.00	1.00	1.00	1.00	A
100	200	0.60	1.00	1.00	1.00	1.00	1.00	1.00	A

THK mm	o.d.s. mm	NRC	SAA
50	50	0.90	0.93
100	100	1.10	1.07
100	200	1.10	1.07
100	400	1.05	1.03

## Patalpų oro kokybė



Sertifikatai / Ženklinimas

Eurofins Indoor Air Comfort®

IAC Gold

French VOC

A+



**Cradle to Cradle Certified®**



Šis produktas sertifikuotas Cradle to Cradle Certified® Bronzos lygiu (4.0 versija).



## Material Health



Šis gaminy s gavo C2C Certified Material Health Certificate™ sidabro lygio sertifikatą (standartinė 4.0 versija). C2C Certified Material Health Certificate™ – tai gaminio sudėties sveikatos ir saugos patikrinimas, naudojant „Cradle-to-Cradle“ sertifikuoto gaminio standarto medžiagų sveikatos reikalavimus.



## CO2 pėdsakas

	kg CO <sub>2</sub> equiv/m <sup>2</sup>	Gyvavimo ciklo etapai nuo A1 iki C4 iš EPD, pagal ISO 14025 / EN 15804
Industry Modus S 50mm	2,35	
Industry Modus S 100mm	4,44	



## Perdirbimas

Minimum post-consumer recycled content (50 mm)	60%
Minimum post-consumer recycled content (100 mm)	63%
Recyclability	Fully recyclable



## Priešgaisrinė sauga

Šalis	Fire standard	Klasė	Plokščių vidus iš stiklo vatos buvo ištestuotas ir klasifikuojamas kaip nedegus pagal EN ISO 1182.
Europe	EN 13501-1	A2-s1,d0	



## Atsparumas drėgmei

C klasė, santykinė drėgmė iki 95% 30°C temperatūroje, pagal EN 13964:2014 standartą



## Šviesos atspindėjimas

S White 190, artimiausia NCS spalva S 0500-N, šviesos atspindėjimas 80%. S Grey 981, artimiausia NCS spalva S 2502-Y, šviesos atspindėjimas 45%. S Black 970, artimiausia NCS spalva S 8502-Y, šviesos atspindėjimas 4%.



## Valymas

Sausas valymas ir siurbimas kartą per savaitę.



## Išmontavimo galimybės

Plokštės lengvai išmontuojamos. Minimalus išmontavimo aukštis nurodytas montavimo brėžiniuose.



## Montavimas

Montuojama laikantis nurodymų montavimo brėžiniuose, instrukcijose ir pateiktuose pavyzdžiuose. Informacija apie minimalų sistemos kabinimo aukštį pateikta prie Medžiagų išieigos.



### Sistemos svoris

	kg/m <sup>2</sup>
Industry Modus S 50 mm	1,5
Industry Modus S 50 mm + Connect Grid System	2,5
Industry Modus S 100 mm	3,0
Industry Modus S 100 mm + Connect System Grid	4,0

Informacija apie svorį yra orientacinė ir gali skirtis.



### Mechaninės savybės

Žr. lentelę apie maksimalią apkrovą ir minimalią apkrovą bei funkcinius reikalavimus, mechanines savybes puslapyje [www.ecophon.com/lt](http://www.ecophon.com/lt).



### CE

Visi Ecophon akustinių kabamųjų lubų gaminiai turi CE ženklą, atitinkantį Europos standartą EN13964:2014. Konkretaus gaminių savybės nurodytos Eksploatacinių savybių deklaracijoje.

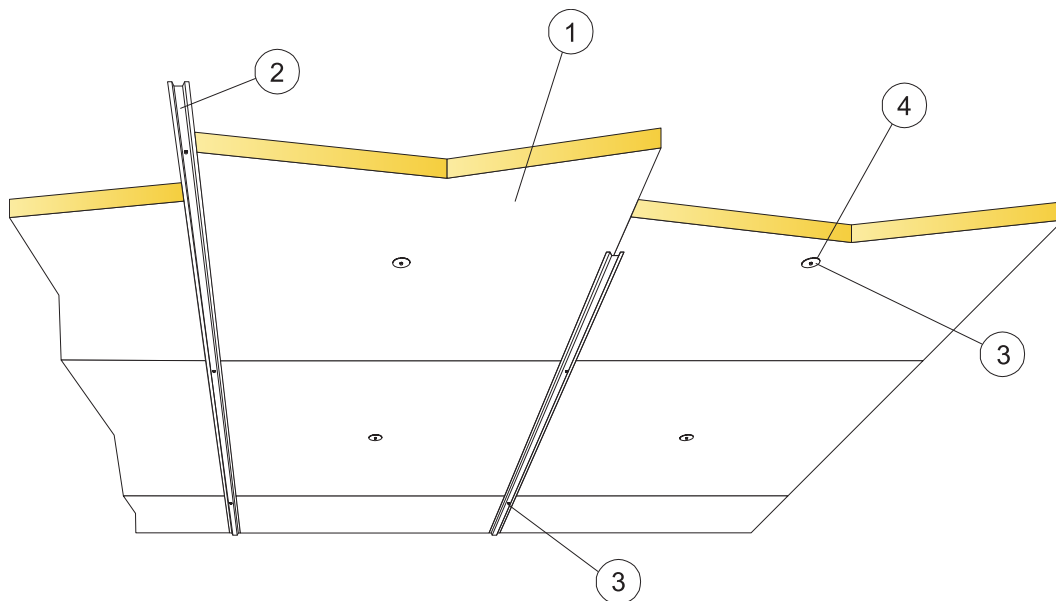

© Ecophon Group

IŠEIGA (NE)SK. ATLIEKŲ

	Matmenys, mm	
	1200x600	1200x1200
1 Industry Modus	1,4/m <sup>2</sup>	0,7/m <sup>2</sup>
2 Connect Inline carrier, montuojamas kas 1200 mm	0,9m/m <sup>2</sup>	0,9m/m <sup>2</sup>
3 Connect varžtas (lengvojo betono arba metalo paviršiams)	2,3/m <sup>2</sup>	1,6/m <sup>2</sup>
4 Connect poveržlė	1,4/m <sup>2</sup>	0,7/m <sup>2</sup>
Δ Min. sistemos kabinimo aukštis: 50 arba 100 mm	-	-
δ Min. išmontavimo aukštis: Sistema neišmontuojama	-	-

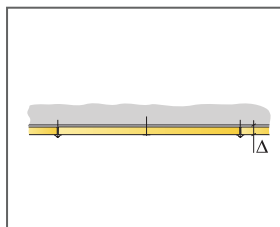

Žr. Medžiagų išeiigą

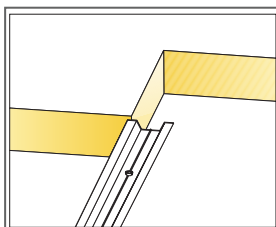

Profiliai prilaiko plokštes

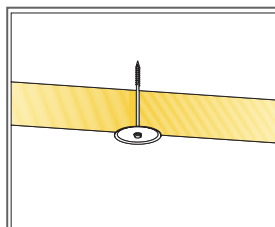

Varžtas ir poveržlė plokščių centre

Matmenys, mm	Maks. Naudojimo apkrova [N]	Min. Keliamoji geba [N]
1200x600x50	-	-
1200x600x100	-	-
1200x1200x50	-	-
1200x1200x100	-	-

Naudojimo apkrova/keliamoji geba

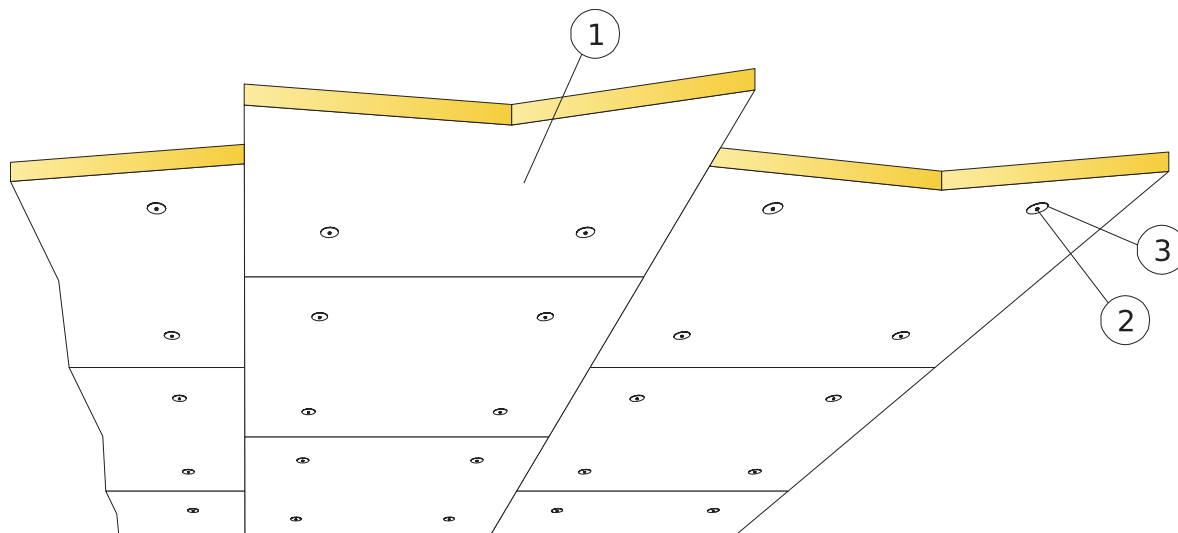

© Ecophon Group

IŠEIGA (NEJŠK. ATLIEKŲ)

		Matmenys, mm	
		1200x600	1200x1200
1	Industry Modus	1,4/m <sup>2</sup>	0,7/m <sup>2</sup>
2	Connect varžtas (lengvojo betono arba metalo paviršiams)	5,6/m <sup>2</sup>	2,8/m <sup>2</sup>
3	Connect poveržlė	5,6/m <sup>2</sup>	2,8/m <sup>2</sup>
Δ Min. sistemos kabinimo aukštis: 50 arba 100 mm		-	-
δ Min. išmontavimo aukštis: Sistema neišmontuojama		-	-

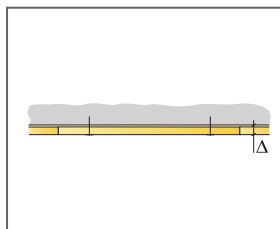

Žr. Medžiagų išeiigą

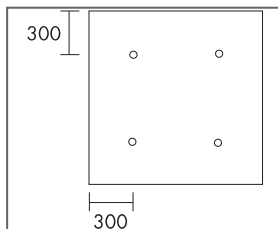

Tvirtinimas varžtais, plokštė 1200x1200

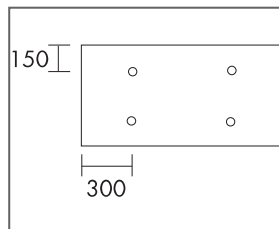

Tvirtinimas varžtais, plokštė 1200x600

Matmenys, mm	Maks. Naudojimo apkrova [N]	Min. Keliamoji geba [N]
1200x600x50	-	-
1200x600x100	-	-
1200x1200x50	-	-
1200x1200x100	-	-

Naudojimo apkrova/keliamoji geba

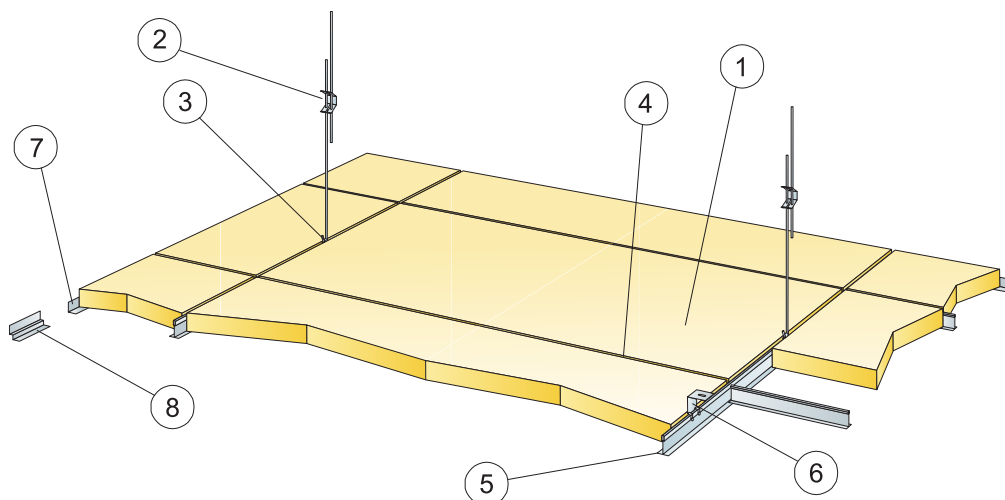

© Ecophon Group

IŠEIGA (NE)SK. ATLIEKŲ

	Matmenys, mm	
	1200x600	1200x1200
1 Industry Modus	1,4/m <sup>2</sup>	0,7/m <sup>2</sup>
2 Connect reguliuojamas tvirtinimo kablys, montuojamas kas 1200 mm (tik kai tvirtinimas iš 4 pusių)	0,7/m <sup>2</sup>	0,7/m <sup>2</sup>
3 Connect kablo fiksatorius (nerekomenduojama naudoti baseinuose)	0,7/m <sup>2</sup>	0,7/m <sup>2</sup>
4 Connect T24 skersinis profilis, L=1200, montuojamas kas 1200 arba 600 mm (tik kai tvirtinimas iš 4 pusių)	1,7m/m <sup>2</sup>	0,9m/m <sup>2</sup>
5 Connect T24 pagrindinis profilis, montuojamas kas 1200 mm (tik kai tvirtinimas iš 4 pusių)	0,9m/m <sup>2</sup>	0,9m/m <sup>2</sup>
6 Montuojant tiesiogiai: Connect tvirtinimo kampas, montuojamas kas 1200 mm	0,7/m <sup>2</sup>	0,7/m <sup>2</sup>
7 Connect perimetrisis profilis, tvirtinamas kas 300 mm	pagal poreikius	
8 Connect dvigubas perimetrisis profilis, tvirtinamas kas 300 mm	pagal poreikius	
Δ Min. sistemos kabinimo aukštis: 50, 80 arba 100 mm su tvirtinimo kampais. 100 mm su reguliuojamu tvirtinimo kabliu.	-	-
δ Min. sistemos išmontavimo aukštis: 150 mm jei plokštės storis 50 mm. 250 mm jei plokštės storis 100 mm.	-	-

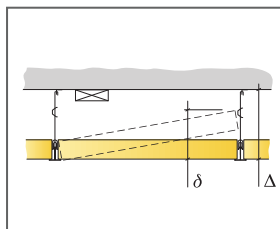

Žr. Medžiagų išeiigą

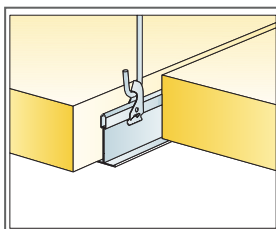

Kabinimas naudojant reguliuojamą kabinimo kabli ir fiksatorių

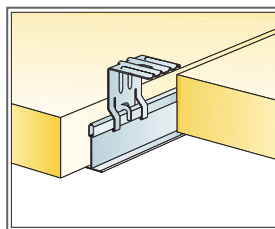

Kabinimas naudojant tvirtinimo kampą

Matmenys, mm	Maks. Naudojimo apkrova [N]	Min. Keliamoji geba [N]
1200x600x50	40	160
1200x600x100	40	160
1200x1200x50	40	160
1200x1200x100	40	160

Naudojimo apkrova/keliamoji geba

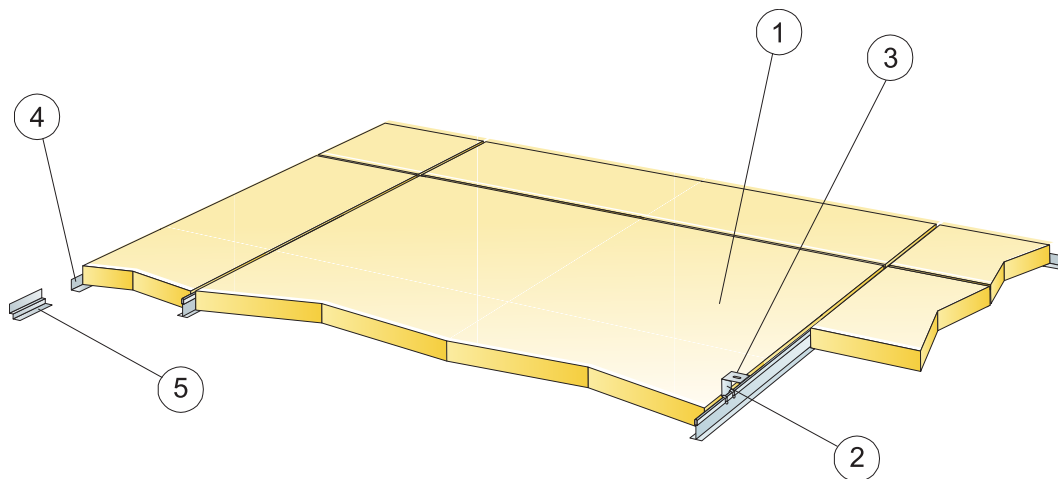

© Ecophon Group

IŠEIGA (NE)SK. ATLIEKŲ

	Matmenys, mm	
	1200x600	1200x1200
1 Industry Modus	1,4/m <sup>2</sup>	0,7/m <sup>2</sup>
2 Connect T24 pagrindinis profilis, montuojamas kas 1195 mm [būlinas tvirtinimas iš dviejų pusių]	0,9m/m <sup>2</sup>	0,9m/m <sup>2</sup>
3 Montuojant tiesiogiai: Connect tvirtinimo kampas, montuojamas kas 1200 mm	0,7/m <sup>2</sup>	0,7/m <sup>2</sup>
4 Connect perimetrisinis profilis, tvirtinamas kas 300 mm	pagal poreikius	
5 Connect dvigubas perimetrisinis profilis, tvirtinamas kas 300 mm	pagal poreikius	
Δ Min. sistemos kabinimo aukštis: 50, 80 arba 100 mm su tvirtinimo kampu.	-	-
δ Min. išmontavimo aukštis: Sistema neišmontuojama	-	-

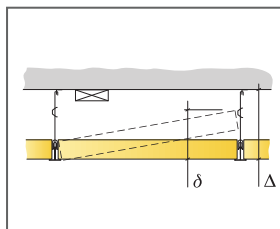

Žr. Medžiagų išeiigą

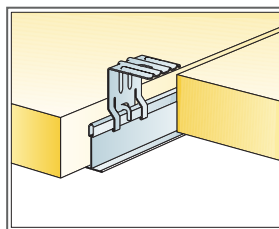

Kabinimas naudojant tvirtinimo kampą

Matmenys, mm	Maks. Naudojimo apkrova [N]	Min. Keliamoji geba [N]
1200x600x50	40	160
1200x1200x50	40	160
1200x1200x100	40	160

Naudojimo apkrova/keliamoji geba



# Ecophon Industry™ Ambient

Tinka triukšmo mažinimui pramoninėse patalpose, kur nereikia jokių matomų pakabinamų detalių. Plokštės nėra išmontuojamos. Siauras griovelis tarp plokščių sukuria lygų dizainą.

Ecophon Industry™ Ambient sistemą sudaro Ecophon Industry™ Ambient plokštės ir Connect Ambient tvirtinimo detalės, kurių apytikslis svoris yra 3 kg/m<sup>2</sup>. Kraštai gruntuojami.

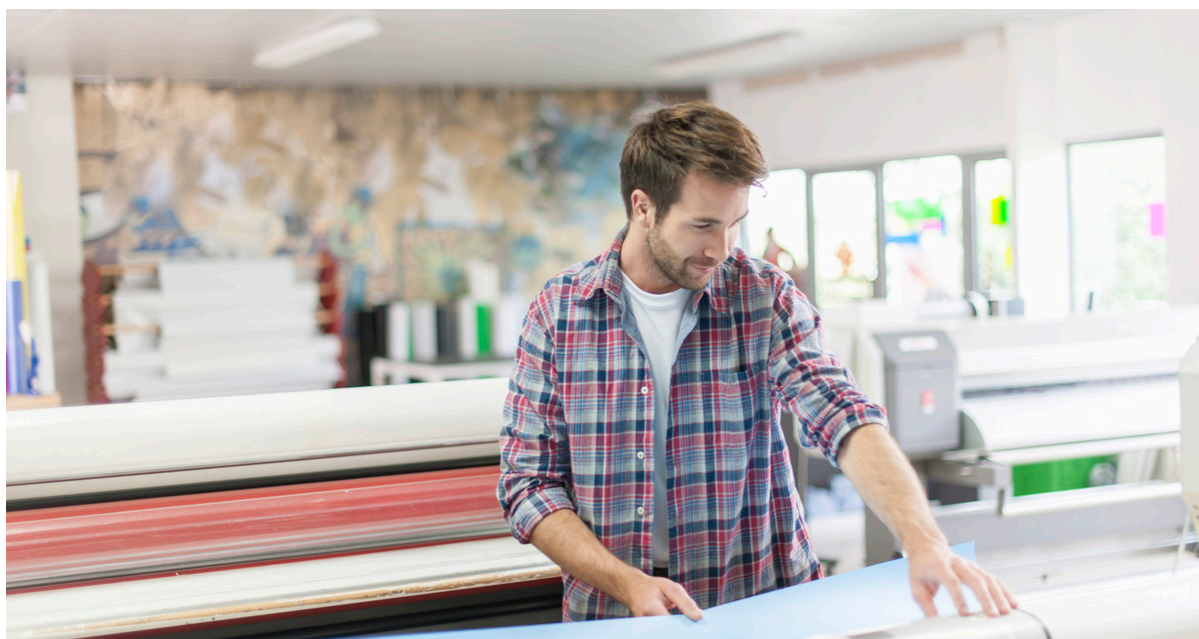

The Print productive,

## SISTEMOS INFORMACIJA

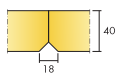

Matmenys, mm	1200x600
Tiesioginis	•
Storis (THK)	40
Montav. brėž.	M40

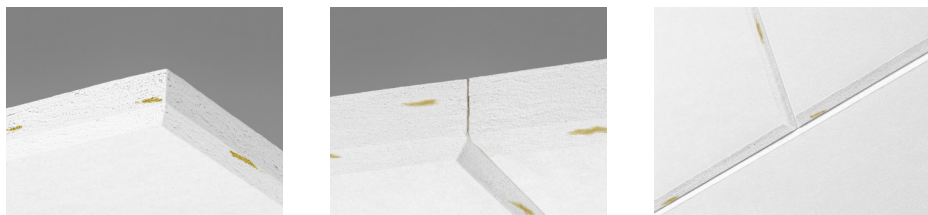

## Akustika



### Garso sugertis:

Bandyų rezultatai atitinka standartą EN ISO 354. Klasifikavimas pagal standartą EN ISO 11654.

$\alpha_p$ , Praktinis garso sugerties koeficientas

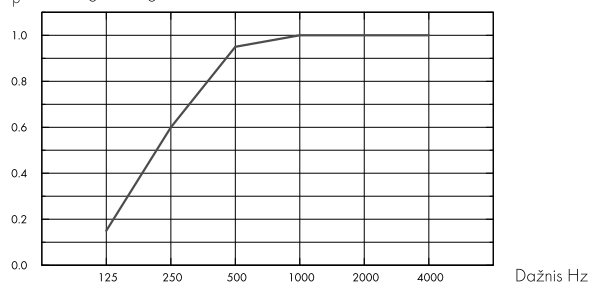

– Industry Ambient 40 mm, 40 mm s.k.a.  
o.d.s = konstrukcijos pakabinimo gylis

THK mm	o.d.s. mm	$\alpha_p$ , Praktinis garso sugerties koeficientas						$\alpha_w$	Garso sugerties klasė
		125 Hz	250 Hz	500 Hz	1000 Hz	2000 Hz	4000 Hz		
40	40	0.15	0.60	0.95	1.00	1.00	1.00	0.90	A



## Patalpų oro kokybė

Sertifikatai / Ženklinimas

French VOC

A

Finish M1

•



## Cradle to Cradle Certified®



Šis produktas sertifikuotas Cradle to Cradle Certified® Bronzos lygiu (4.0 versija).



## Material Health



Šis gaminy s gavo C2C Certified Material Health Certificate™ sidabro lygio sertifikatą (standartinė 4.0 versija). C2C Certified Material Health Certificate™ – tai gaminio sudėties sveikatos ir saugos patikrinimas, naudojant „Cradle-to-Cradle“ sertifikuoto gaminio standarto medžiagų sveikatos reikalavimus.



## CO2 pėdsakas

	kg CO <sub>2</sub> equiv/m <sup>2</sup>
Industry Ambient	4,81

Gyvavimo ciklo etapai nuo A1 iki C4 iš EPD, pagal ISO 14025 / EN 15804



## Perdirbimas

Minimalus perdirbtų žaliavų kiekis	62%
Perdirbimas	Visiškai perdirbama



## Priešgaisrinė sauga

Šalis	Fire standard	Klasė	Plokščių vidus iš stiklo vatos buvo ištestuotas ir klasifikuojamas kaip nedegus pagal EN ISO 1182.
Europe	EN 13501-1	A2-s1,d0	



## Atsparumas drėgmei

C klasė, santykinė drėgmė iki 95% 30°C temperatūroje, pagal EN 13964:2014 standartą



## Šviesos atspindėjimas

White 190, artimiausia NCS spalva S 1000-N, šviesos atspindėjimas 80%. Plokštės paviršius yra iš dažyto stiklo pluošto, plokštė gali atrodyti nevientisos spalvos, ypač kai apšvietimas netiesioginis. Galimi nežymūs spalvų skirtumai.



## Valymas

Sausas valymas ir siurbimas kartą per savaitę.



## Išmontavimo galimybės

Plokštės neišmontuojamos.



## Montavimas

Montuojama laikantis nurodymų montavimo brėžiniuose, instrukcijose ir pateiktuose pavyzdžiuose. Informacija apie minimalų sistemos kabinimo aukštį pateikta prie Medžiagų išieigos.



## Sistemos svoris

	kg/m <sup>2</sup>	Informacija apie svorį yra orientacinė ir gali skirtis.
Industry Modus Ambit	2,4	



## Mechaninės savybės

Papildoma apkrova turi būti tvirtinama prie lubų (sofito).



## CE

Visi Ecophon akustinių kabamųjų lubų gaminiai turi CE ženklą, atitinkantį Europos standartą EN13964:2014. Konkretaus gaminio savybės nurodytos Eksploatacinių savybių deklaracijoje.

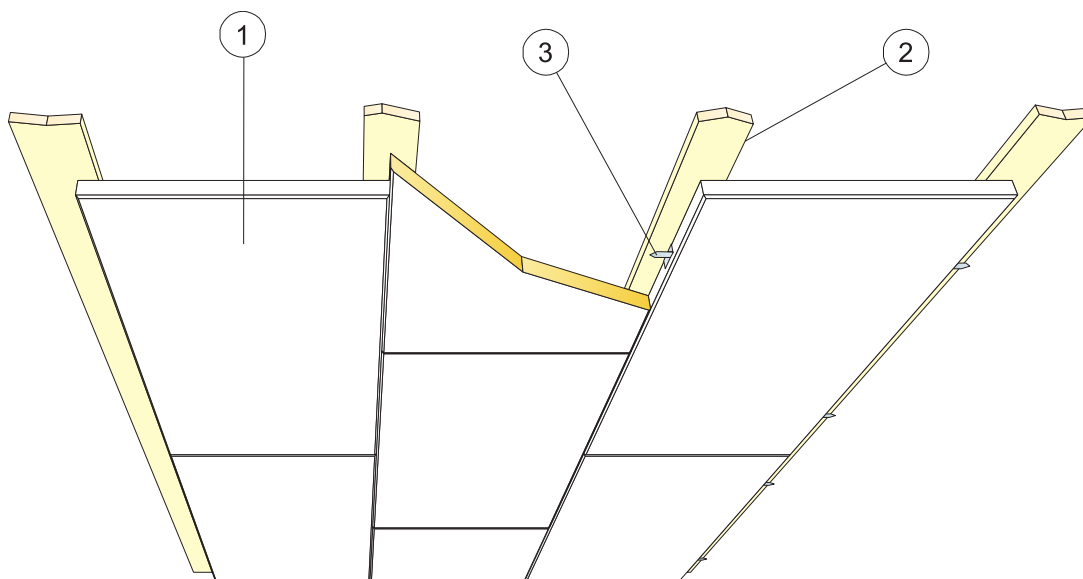

© Ecophon Group

IŠEIGA (NEJSK. ATLIEKŲ)

		<b>Matmenys, mm</b>
		<b>1200x600</b>
1		1,4/m <sup>2</sup>
2	Timber batten	pagal poreikius
3	Connect Ambient tvirtinimas	2,8/m <sup>2</sup>
Δ Min. sistemos kabinimo aukštis: 40 mm		-
δ Min. išmontavimo aukštis: Sistema neišmontuojama		-

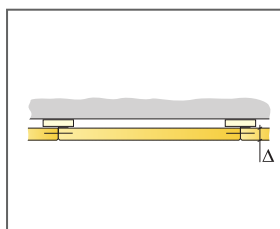

Žr. Medžiagų išeiigą

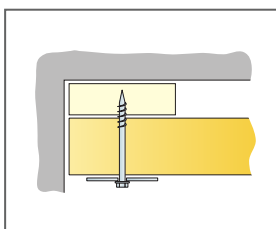

Montavimas ant medinio pagrindo varžtu ir poveržle

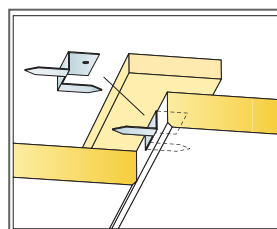

Montavimas naudojant Connect Ambient tvirtinimo detales

Matmenys, mm	Maks. Naudojimo apkrova [N]	Min. Keliamoji geba [N]
1200x600x40	-	-

Naudojimo apkrova/keliamoji geba

# Ecophon Industry™ RTP

Tinka triukšmo mažinimui pramoninėse patalpose, kur reikalingos smūgiams atsparios lubos. Plokštės turi mineralinės vatos pagrindą juodu paviršiumi. Matomas paviršius yra perforuota skardos danga (Ø3 mm skylės skersmuo, 15 % perforuoto ploto). Metalinė apdaila sulenкта aplink ilguosius plokščių kraštus ir sutampa su galiniu paviršiumi. Perforuota skardos apdaila yra cinkuota.

Norėdami užtikrinti geriausią našumą ir sistemos



„Suonija“

## SISTEMOS INFORMACIJA

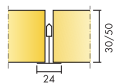

Matmenys, mm	1200x600	1200x600
T24	•	•
Storis (THK)	30	50
Montav. brėž.	M172, M173	M172, M173

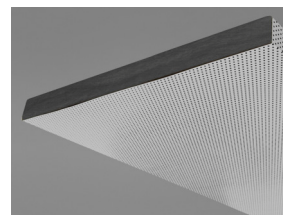
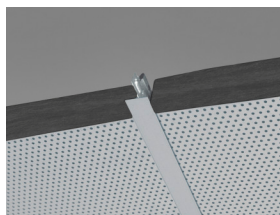
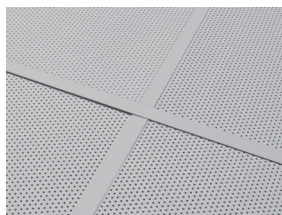

## Akustika



### Garso sugertis:

Bandymų rezultatai atitinka standartą EN ISO 354. Klasifikavimas pagal standartą EN ISO 11654.

$\alpha_p$ , Praktinis garso sugerties koeficientas

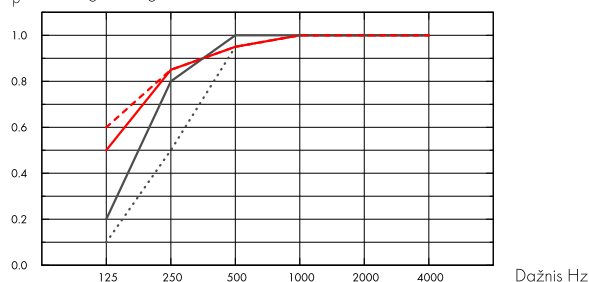

- ..... Industry RTP 30 mm, 50 mm o.d.s.
  - Industry RTP 30 mm, 200 mm s.k.a.
  - Industry RTP 50 mm, 50 mm s.k.a.
  - Industry RTP 50 mm, 200 mm s.k.a.
- o.d.s = konstrukcijos pakabinimo gylis

THK mm	o.d.s. mm	$\alpha_p$ , Praktinis garso sugerties koeficientas						$\alpha_w$	Garso sugerties klasė
		125 Hz	250 Hz	500 Hz	1000 Hz	2000 Hz	4000 Hz		
30	50	0.10	0.50	0.95	1.00	1.00	1.00	0.80	B
30	200	0.50	0.85	0.95	1.00	1.00	1.00	1.00	A
50	50	0.20	0.80	1.00	1.00	1.00	1.00	1.00	A
50	200	0.60	0.85	0.95	1.00	1.00	1.00	1.00	A

THK mm	o.d.s. mm	NRC	SAA
30	50	0.85	0.89
30	200	0.95	0.96
50	50	0.95	0.99
50	200	0.95	0.99

## Patalpų oro kokybė



Sertifikatai / Ženklinimas

French VOC

A

Finish M1

•





## Perdirbimas

Minimum post-consumer recycled content (30 mm)	65%
Minimum post-consumer recycled content (50 mm)	67%
Recyclability	Fully recyclable



## Priešgaisrinė sauga

Šalis	Fire standard	Klasė
Europe	EN 13501-1	A2-s1,d0

Plokščių mineralinė vata yra išbandyta ir klasifikuojama kaip nedegi pagal EN ISO 1182.



## Atsparumas drėgmei

Klasė A, santykinis drėgnumas 70% prie 25°C, pagal EN 13964:2014



## Šviesos atspindėjimas

Galvanizuota 189, šviesos atspindėjimas 55%.



## Valymas

Sausas valymas ir siurbimas kartą per savaitę.



## Išmontavimo galimybės

Plokštės lengvai išmontuojamos. Minimalus išmontavimo aukštis nurodytas montavimo brėžiniuose.



## Montavimas

Montuojama laikantis nurodymų montavimo brėžiniuose, instrukcijose ir pateiktuose pavyzdžiuose. Informacija apie minimalų sistemos kabinimo aukštį pateikta prie Medžiagų išieigos.



## Sistemos svoris

	kg/m <sup>2</sup>
Industry Modus RTP 30 mm	6,9
Industry Modus RTP 30 mm + Connect Grid System	7,8
Industry Modus RTP 50 mm	8,2
Industry Modus RTP 50 mm + Connect System Grid	9,1

Informacija apie svorį yra orientacinė ir gali skirtis.



## Mechaninės savybės

Žr. lentelę apie maksimalią apkrovą ir minimalią apkrovą bei funkcinius reikalavimus, mechanines savybes puslapyje [www.ecophon.com/lt](http://www.ecophon.com/lt).



## CE

Visi Ecophon akustinių kabamųjų lubų gaminiai turi CE ženklą, atitinkantį Europos standartą EN13964:2014. Konkretaus gaminio savybės nurodytos Eksploatacinių savybių deklaracijoje.

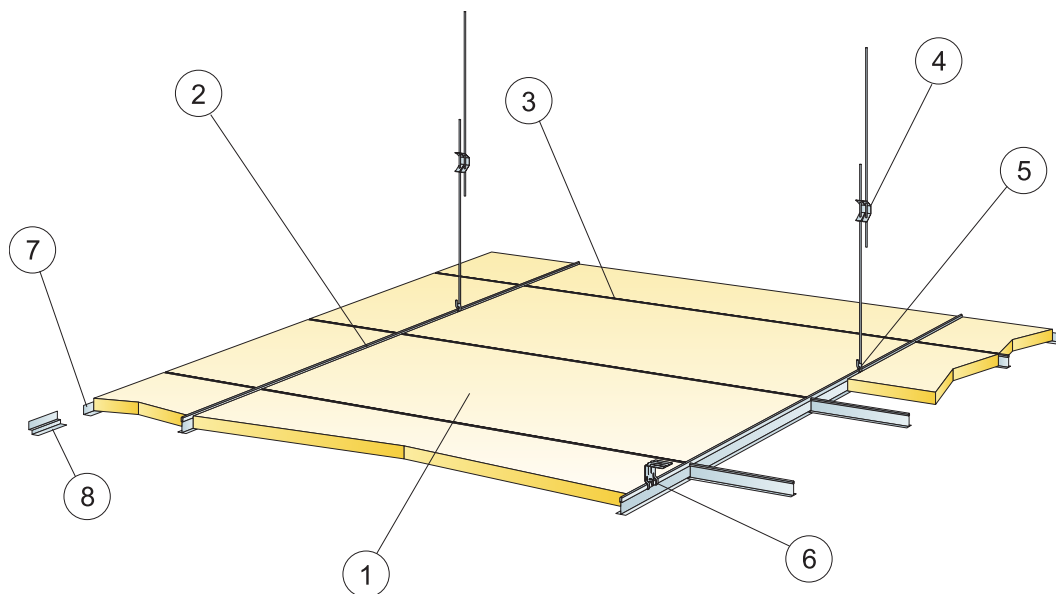

© Ecophon Group

IŠEIGA (NE)SK. ATLIEKŲ

	<b>Matmenys, mm</b>
	<b>1200x600</b>
1 Industry RTP	1,4/m <sup>2</sup>
2 Connect T24 pagrindinis profilis, montuojamas kas 1200 mm (maks. atstumas nuo sienos 600 mm, gali būti prailgintas iki 1200 mm, jei tarp pagrindinio profilio ir sienos nėra apkrovas). 0,9m/m <sup>2</sup>	0,9m/m <sup>2</sup>
3 Connect T24 skersinis profilis, L=1200 mm, montuojamas kas 600 mm	1,7m/m <sup>2</sup>
4 Connect reguliuojamas tvirtinimo kablys, montuojamas kas 1200 mm (maks. atstumas nuo sienos 600 mm)	0,7/m <sup>2</sup>
5 Connect kablo fiksatorius (herekomenduojama naudoti baseinuose)	0,7/m <sup>2</sup>
6 Montuojant tiesiogiai: Connect tvirtinimo kampas, montuojamas kas 1200 mm	0,7/m <sup>2</sup>
7 Connect perimetrinis profilis, tvirtinamas kas 300 mm	pagal poreikius
8 Connect dvigubas perimetrinis profilis, tvirtinamas kas 300 mm	pagal poreikius
Δ Min. sistemos kabinimo aukštis su reguliuojamu tvirtinimo kabliu: 100 mm, su tvirtinimo kampu: 50 mm	-
δ Min. išmontavimo aukštis: 170 mm (storis 30 mm), 220 mm (storis 50 mm)	-

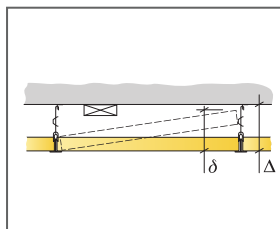

Žr. Medžiagų išeięg

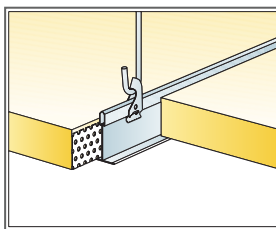

Kabinimas naudojant reguliuojamą kabinimo kablį ir fiksatorių

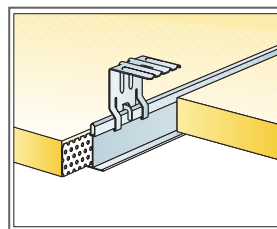

Kabinimas naudojant tvirtinimo kampą

Matmenys, mm	Maks. Naudojimo apkrova [N]	Min. Keliamoji geþa [N]
1200x600x30	30	160
1200x600x50	30	160

Naudojimo apkrova/keliamoji geþa



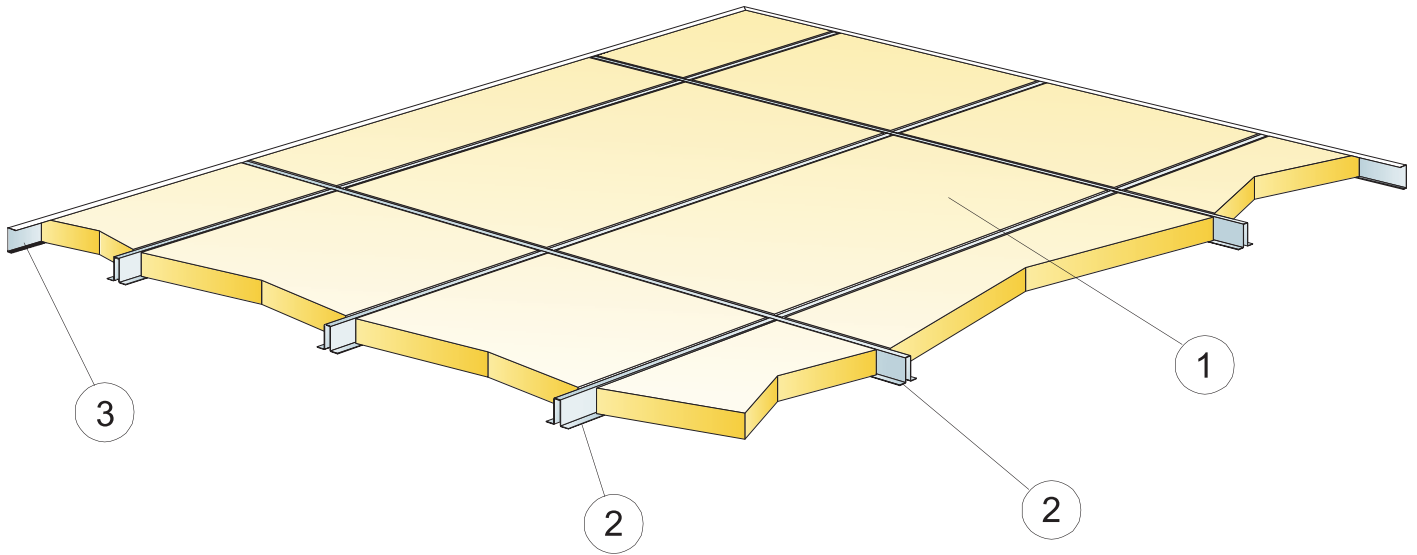

© Ecophon Group

IŠEIGA (NEJSK. ATLIEKŲ)

		<b>Matmenys, mm</b>
		<b>1200x600</b>
1	Industry RTP	1,4/m <sup>2</sup>
2	Omega profilis, l=3000 mm	2,8m/m <sup>2</sup>
3	Connect U profilis, l=3000 mm	pagal poreikius
Δ Min. sistemos kabinimo aukštis: 30 mm arba 50 mm		-
δ Min. išmontavimo aukštis: sistema neišmontuojama		-

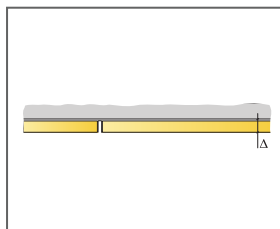

Žr. Medžiagų išeiigą

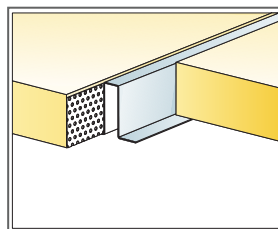

Montavimas naudojant Omega profilį

Matmenys, mm	Maks. Naudojimo apkrova [N]	Min. Keliamoji geba [N]
1200x600x30	-	-
1200x600x50	-	-

Naudojimo apkrova/keliamoji geba

# Ecophon Industry™ Modus TAL

Ecophon Industry™ Modus TAL leidžia optimaliai sugerti garsą visų tipų pramoninėse patalpose. Galima rinktis iš trijų skirtingų spalvų: baltos, juodos ir pilkos. Galima montuoti į konstrukciją arba tvirtinti tiesiogiai prie perdangos klijais ar varžtais. Plokštės gali būti tiek su natūraliais, tiek su dažytais kraštais.



Siemens NST, Čekija

## SISTEMOS INFORMACIJA

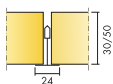

Matmenys, mm	1200x600	1200x600
Priklijuota	•	•
T24	•	•
Tiesioginis	•	•
Storis (THK)	30	50
Montav. brėž.	M168, M169, M170, M171	M168, M169, M170, M171

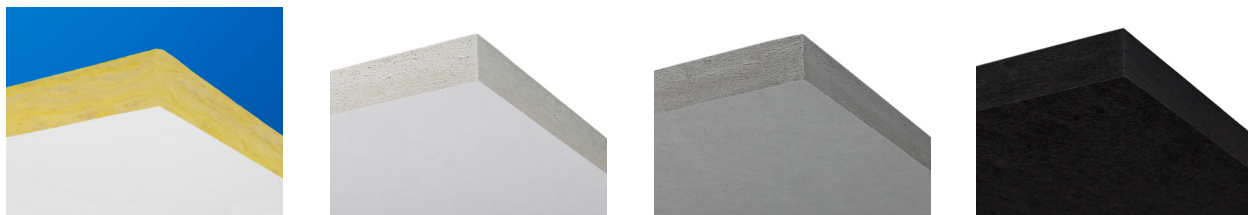

## Akustika

### Garso sugertis:

Bandyų rezultatai atitinka standartą EN ISO 354. Klasifikavimas pagal standartą EN ISO 11654.

$\alpha_p$ , Praktinis garso sugerties koeficientas

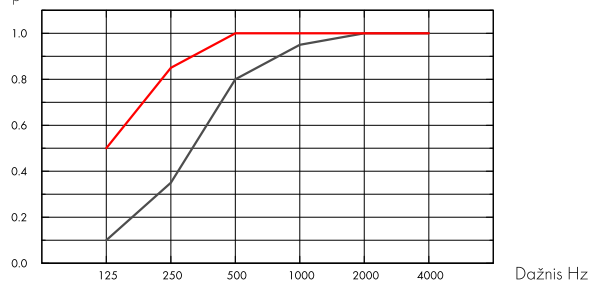

- Industry Modus TAL 30 mm, 30 mm o.d.s
  - Industry Modus TAL 30 mm, 200 mm o.d.s
- o.d.s = konstrukcijos pakabinimo gylis

$\alpha_p$ , Praktinis garso sugerties koeficientas

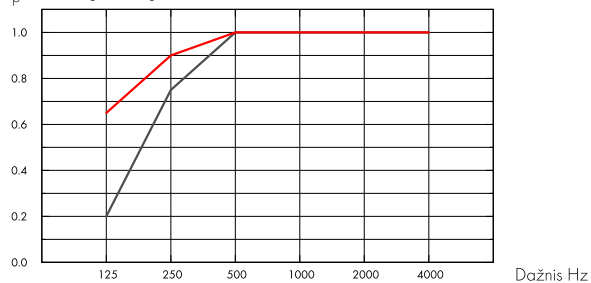

- Industry Modus TAL 50 mm, 50 mm o.d.s
  - Industry Modus TAL 50 mm, 200 mm o.d.s
- o.d.s = konstrukcijos pakabinimo gylis

THK mm	o.d.s. mm	$\alpha_p$ , Praktinis garso sugerties koeficientas						$\alpha_w$	Garso sugerties klasė
		125 Hz	250 Hz	500 Hz	1000 Hz	2000 Hz	4000 Hz		
30	30	0.10	0.35	0.80	0.95	1.00	1.00	0.65	C
30	200	0.50	0.85	1.00	1.00	1.00	1.00	1.00	A
50	50	0.20	0.75	1.00	1.00	1.00	1.00	1.00	A
50	200	0.65	0.90	1.00	1.00	1.00	1.00	1.00	A

THK mm	o.d.s. mm	NRC	SAA
30	30	0.80	0.77
30	200	0.95	0.98
50	50	0.95	0.99
50	200	1.00	1.00



## Patalpų oro kokybė

Sertifikatai / Ženklinimas

French VOC

A

Finish M1



## Cradle to Cradle Certified®



Šis produktas sertifikuotas Cradle to Cradle Certified® Bronzos lygiu (4.0 versija).



## Material Health



Šis gaminy s gavo C2C Certified Material Health Certificate™ sidabro lygio sertifikatą (standartinė 4.0 versija). C2C Certified Material Health Certificate™ – tai gaminio sudėties sveikatos ir saugos patikrinimas, naudojant „Cradle-to-Cradle“ sertifikuoto gaminio standarto medžiagų sveikatos reikalavimus.



## CO2 pėdsakas

	kg CO <sub>2</sub> equiv/m <sup>2</sup>
Industry Modus TAL 30mm	1,39
Industry Modus TAL 50mm	2,46

Gyvavimo ciklo etapai nuo A1 iki C4 iš EPD, pagal ISO 14025 / EN 15804



## Perdirbimas

Minimum post-consumer recycled content (30 mm)	58%
Minimum post-consumer recycled content (50 mm)	63%
Recyclability	Fully recyclable



## Priešgaisrinė sauga

Šalis	Fire standard	Klasė
Europe	EN 13501-1	A2-s1,d0

Plokščių vidus iš stiklo vatos buvo ištestuotas ir klasifikuojamas kaip nedegus pagal EN ISO 1182.



## Atsparumas drėgmei

C klasė, santykinė drėgmė iki 95% 30°C temperatūroje, pagal EN 13964:2014 standartą



## Šviesos atspindėjimas

Modus (TAL-VA), šviesos atspindėjimas 63% . Modus (TAL-M), šviesos atspindėjimas 4%. Modus (TAL-H), šviesos atspindėjimas 41%. Modus (TAL-N), šviesos atspindėjimas 64%. Galimi nedideli spalvų skirtumai.



## Valymas

Sausas valymas ir siurbimas kartą per savaitę.



## Išmontavimo galimybės

Plokštės lengvai išmontuojamos. Minimalus išmontavimo aukštis nurodytas montavimo brėžiniuose.



## Montavimas

Montuojama laikantis nurodymų montavimo brėžiniuose, instrukcijose ir pateiktuose pavyzdžiuose. Informacija apie minimalų sistemos kabinimo aukštį pateikta prie Medžiagų išeišgos.



## Sistemos svoris

	kg/m <sup>2</sup>	Informacija apie svorį yra orientacinė ir gali skirtis.
Industry Modus TAL 30 mm	1,7	
Industry Modus TAL 30 mm + Connect Grid System	2,7	
Industry Modus TAL 50 mm	2,6	
Industry Modus TAL 50 mm + Connect System Grid	3,6	



## Mechaninės savybės

Žr. lentelę apie maksimalią apkrovą ir minimalią apkrovą bei funkinius reikalavimus, mechanines savybes puslapyje [www.ecophon.com/lt](http://www.ecophon.com/lt).



## CE

Visi Ecophon akustinių kabamųjų lubų gaminiai turi CE ženklą, atitinkantį Europos standartą EN13964:2014. Konkretaus gaminio savybės nurodytos Eksploatacinių savybių deklaracijoje.

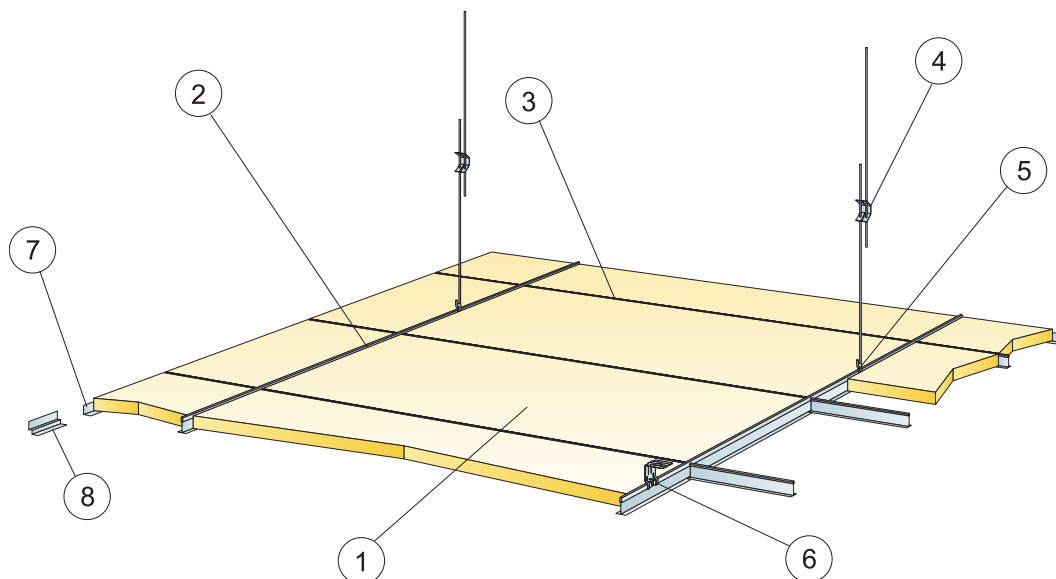

© Ecophon Group

IŠEIGA (NE)SK. ATLIEKŲ

	<b>Matmenys, mm</b>
	<b>1200x600</b>
1 Ecophon Industry Modus TAL	1,4/m <sup>2</sup>
2 Connect T24 pagrindinis profilis, montuojamas kas 1200 mm (maks. atstumas nuo sienos 600 mm, gali būti prailgintas iki 1200 mm, jei tarp pagrindinio profilio ir sienos nėra apkrovas). 0,9m/m <sup>2</sup>	0,9m/m <sup>2</sup>
3 Connect T24 skersinis profilis, L=1200 mm, montuojamas kas 600 mm	1,7m/m <sup>2</sup>
4 Connect reguliuojamas tvirtinimo kablys, montuojamas kas 1200 mm (maks. atstumas nuo sienos 600 mm)	0,7/m <sup>2</sup>
5 Connect kablo fiksatoriai (nerekomenduojama naudoti baseinuose)	0,7/m <sup>2</sup>
6 Montuojant tiesiogiai: Connect tvirtinimo kampas, montuojamas kas 1200 mm	0,7/m <sup>2</sup>
7 Connect perimetrinis profilis, tvirtinamas kas 300 mm	pagal poreikius
8 Connect dvigubas perimetrinis profilis, tvirtinamas kas 300 mm	pagal poreikius
Δ Min. sistemos kabinimo aukštis su reguliuojamu tvirtinimo kabliu: 100 mm, su tvirtinimo kampu: 50 mm	-
δ Min. išmontavimo aukštis: 170 mm (storis 30 mm), 220 mm (storis 50 mm)	-

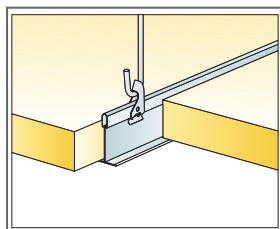

Kabinimas naudojant reguliuojamą kabinimo kabli ir fiksatorių

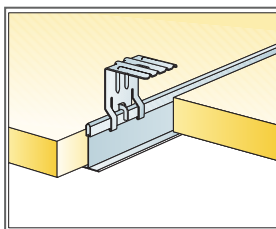

Kabinimas naudojant reguliuojamą kabinimo kabli ir fiksatorių

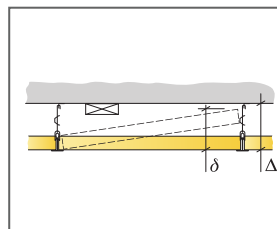

Žr. Medžiagų išeięą

Matmenys, mm	Maks. Naudojimo apkrova [N]	Min. Keliamoji geba [N]
1200x600x30	-	-
1200x600x50	-	-

Naudojimo apkrova/keliamoji geba

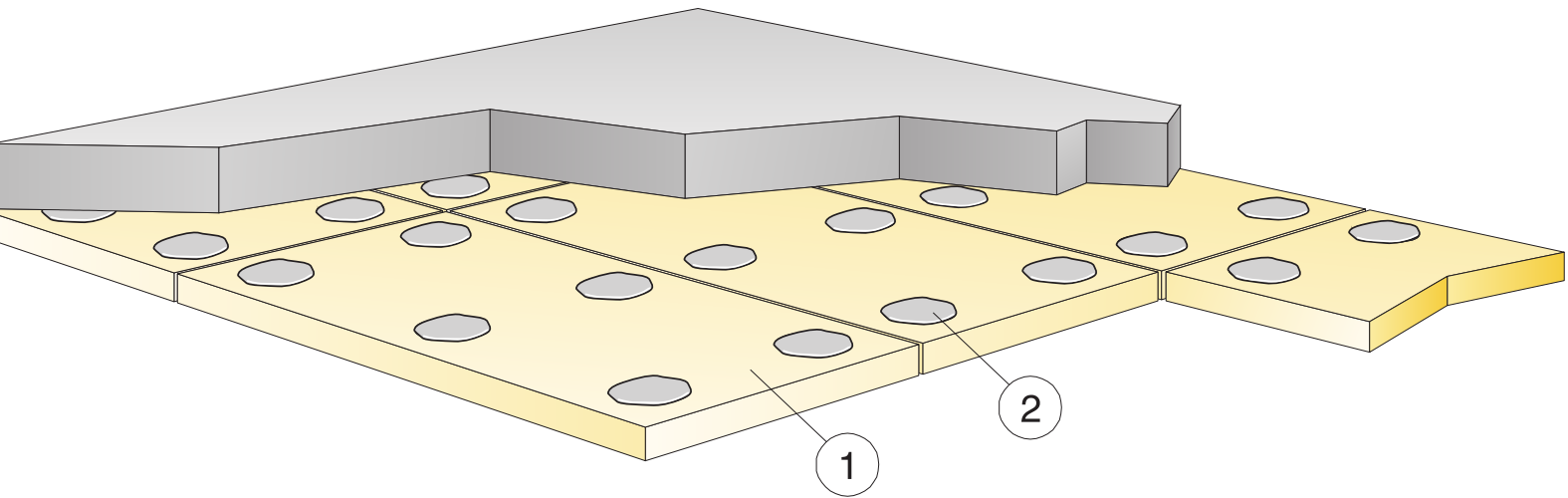

© Ecophon Group

IŠEIGA (NE)SK. ATLIEKŲ

		<b>Matmenys, mm</b>
		<b>1200x600</b>
1	Ecophon Industry Modus TAL	1,4/m <sup>2</sup>
2	Connect Absorber klijai (0,25 l/m <sup>2</sup> - 0,4 l/m <sup>2</sup> priklausomai nuo montavimo sąlygų)	pagal poreikius
	Δ Min. sistemos kabinimo aukštis: 30 mm arba 50 mm	-
	δ Min. išmontavimo aukštis: sistema neišmontuojama	-

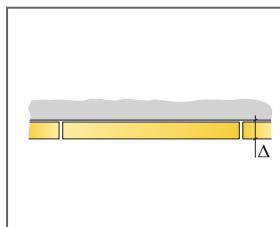

Žr. Medžiagų išeiigą

Matmenys, mm	Maks. Naudojimo apkrova [N]	Min. Keliamoji geba [N]
1200x600x30	-	-
1200x600x50	-	-

Naudojimo apkrova/keliamoji geba

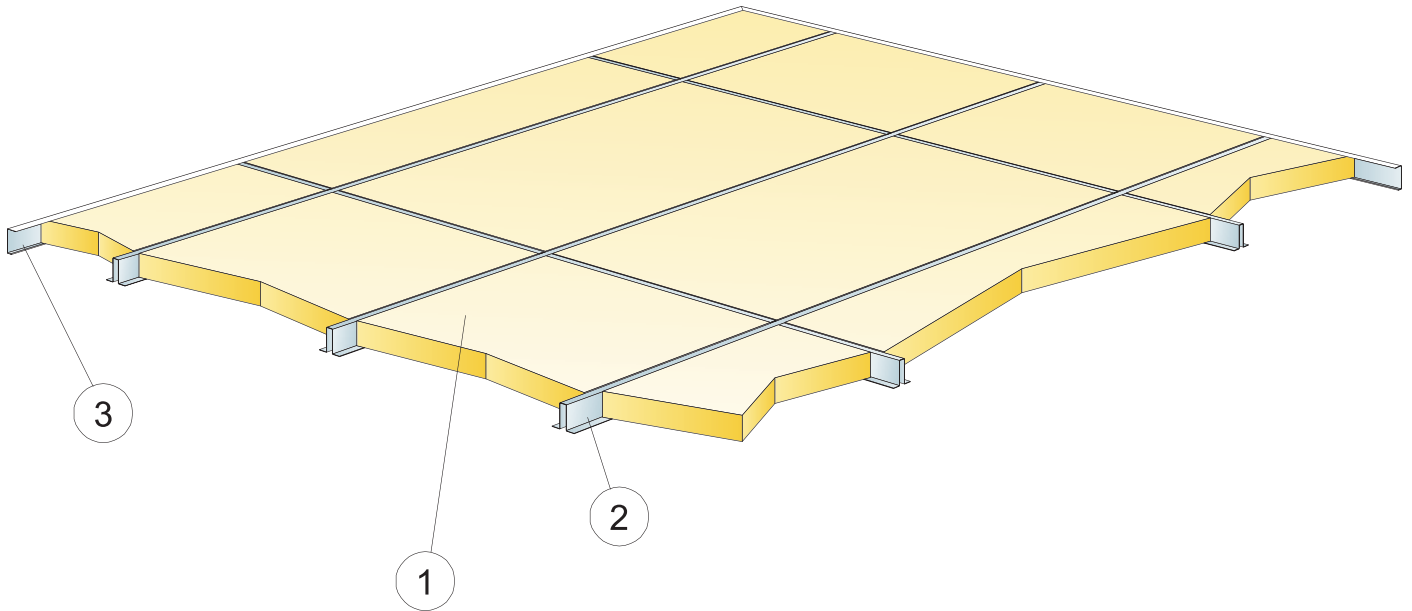

© Ecophon Group

IŠEIGA (NEJSK. ATLIEKŲ)

		Matmenys, mm
		1200x600
1	Ecophon Industry Modus TAL	1,4/m <sup>2</sup>
2	Omega profilis, l=3000 mm	1,7m/m <sup>2</sup>
3	Connect U profilis, l=3000 mm	pagal poreikius
Δ Min. sistemos kabinimo aukštis: 30 mm arba 50 mm		-
δ Min. išmontavimo aukštis: sistema neišmontuojama		-

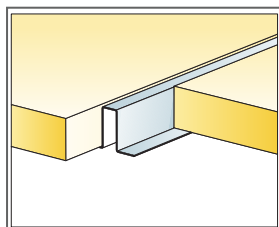

Omega profilis

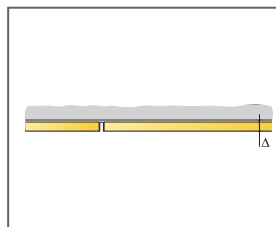

Žr. Medžiagų išeiigą

Matmenys, mm	Maks. Naudojimo apkrova [N]	Min. Keliamaoji geba [N]
1200x600x30	-	-
1200x600x50	-	-

Naudojimo apkrova/keliamaoji geba



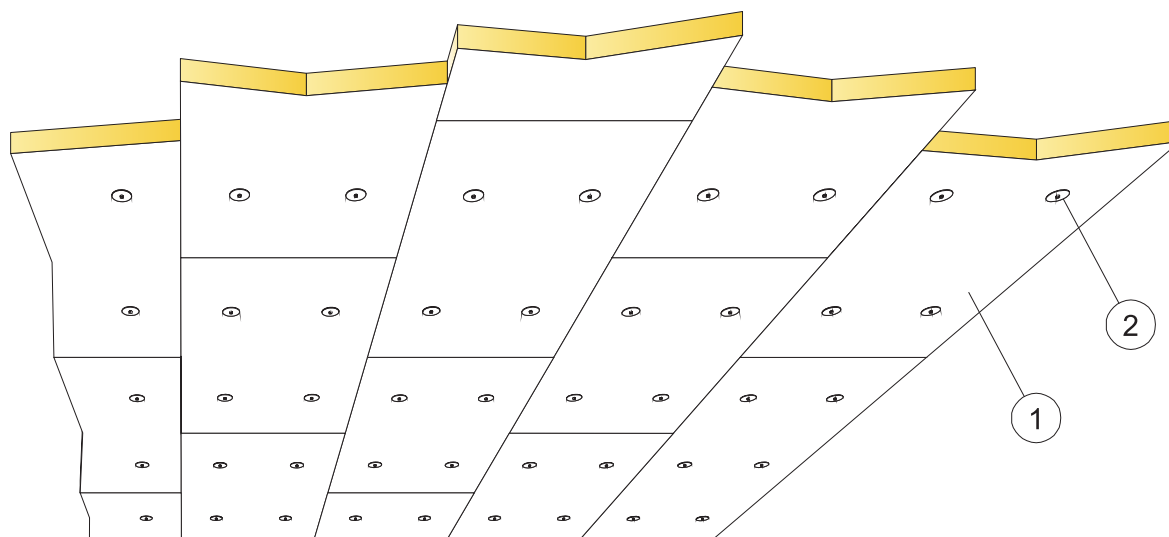

© Ecophon Group

IŠEIGA (NE)SK. ATLIEKŲ

		Matmenys, mm
		<b>1200x600</b>
1	Ecophon Industry Modus TAL	1,4/m <sup>2</sup>
2	Varžtas ir poveržlė (30 mm ir 50 mm storio plokštėms)	pagal poreikius
	Δ Min. sistemos kabirimo aukštis: 30 mm arba 50 mm	-
	δ Min. išmontavimo aukštis: Sistema neišmontuojama	-

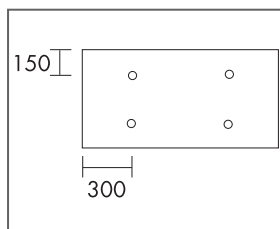

1200x600 matmenų plokštės montavimas

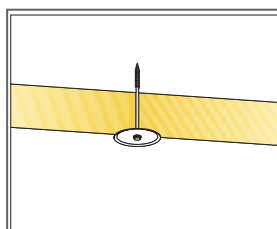

Fragmentas su varžtu ir poveržlė

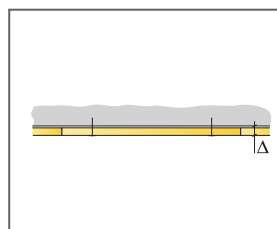

Žr. Medžiagų išeiqa

Matmenys, mm	Maks. Naudojimo apkrova [N]	Min. Keliamoji geba [N]
1200x600x30	-	-
1200x600x50	-	-

Naudojimo apkrova/keliamoji geba