

Ecophon Solo™ Square

Ecophon Solo™ Square on vabalt rippuv paneel, mille abil saab luua kõrgetasemelisi kujundusi. Kolme erineva rippsüsteemi abil on võimalik luua mitu kihti ja nurka. Sobib siis, kui ruumi suurus peab säilima või kui seinast seinani ulatuvat lage ei ole võimalik paigaldada.



Impol Papier, Bardo (Dobroskiel) Poland

SÜSTEEMI INFO

<input type="checkbox"/>	Möödud, mm	1200x1200
	Spetsiaalkinnitus	•
	Paksus (t)	40
	Paigaldusjoonis	M402, M507

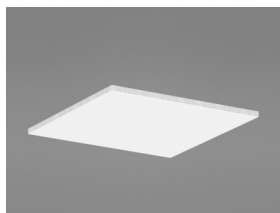

Solo Square

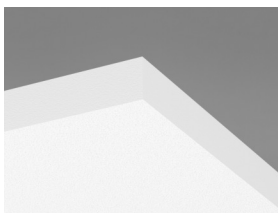

Solo paneel



Riputus koos Connect trossriputi ja Connect spiraalankruga



Riputus Connect Absorber kinniti ja Connect spiraalankruga



Akustika

Diagrammi väärtused viitavad ühele ühikule. Kui plaadid on paigutatud kobarasse ja plaatide kaugus üksteisest on vähem kui 0,5 meetrit, Aeq väärtus plaadi kohta väheneb pisut.

Heli neeldumine:

Testi tulemused vastavalt: EN ISO 354.

A_{eq} Ekvivalentne neeldumisala ühiku kohta (m² sabin)

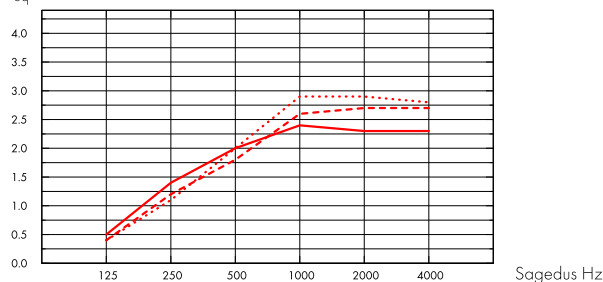

- Solo Square 1200x1200, 200 mm o.d.s.
 - - - Solo Square 1200x1200, 400 mm o.d.s.
 - · · Solo Square 1200x1200, 1000 mm o.d.s.
- o.d.s. = üldine süsteemi sügavus

t mm	o.d.s. mm	A_{eq} Ekvivalentne neeldumisala ühiku kohta (m ² sabin)					
		125 Hz	250 Hz	500 Hz	1000 Hz	2000 Hz	4000 Hz
40	200	0.5	1.4	2.0	2.4	2.3	2.3
40	400	0.4	1.2	1.8	2.6	2.7	2.7
40	1000	0.4	1.1	2.0	2.9	2.9	2.8



Siseõhu kvaliteet

Sertifikaat / Märgis

Prantsusmaa LOÜ

Soome M1

A



Cradle to Cradle Certified®



Sellel tootel on pronks taseme Cradle to Cradle Certified® sertifikaat (versioon 4.0).



Material Health

See toode on saanud C2C Certified Material Health Certificate™ hõbedase taseme (standardversioon 4.0). C2C Certified Material Health Certificate™ on toote koostise tervise ja ohutuse kinnitus, kasutades Cradle-to-Cradle Certified Product Standardi Material Health nõudeid.



Süsiniku jalajälg

Solo Square

kg CO₂ equiv/m²

9,37

Elutsükli etapid A1 kuni C4 EPD-st, vastavalt standardile ISO 14025 / EN 15804



Taaskasutus

Minimaalne tarbijajõrgne taaskasutatud materjal	57%
Taaskasutus	Täielikult taaskasutatav



Tuleohutus

Riik	Tulestandard	Klass
Euroopa	EN 13501-1	A2-s1,d0

Toote klaasvillast põhiplaati on testitud ja klassifitseeritud kui mittepõlev vastavalt EN ISO 1182.



Niiskuskindlus

Testitud C-klassi puhul, suhteline õhuniiskus 95% ja 30 °C, vastavalt EN 13964:2014



Valguspeegeldus

White Frost, lähim NCS värvinäidis S 0500-N, 85% valguspeegeldus. Läge < 1.



Puhastatavus

Igapäevane tolmu võtmine ja puhastamine tolmuimejaga. Iganädalane märgpühkimine.



Avatavus

Plaadid on avatavad.



Paigaldus

Paigaldus vastavalt paigaldusjoonistele, -juhenditele ja Drawing Aid järgi. Infot minimaalse süsteemi paigalduskõrguse kohta vaata koguste spetsifikatsioonist.



Süsteemi kaal

	kg/m ²
Solo Square	4,6
Solo Freedom	4,6

Kaaluteave on soovituslik ja võib muutuda.



Mehaanilised omadused

Plaat kannatab nii punktkoormust kui jaotatud koormust. Infot tehniliste tingimuste ja mehaaniliste omaduste kohta vaata www.ecophon.ee.



CE

Ecophoni laesüsteemid on CE-märgisega vastavalt Euroopa standardile EN 13964:2014. CE-märgisega ehitustooted on hõlmatud toimusdeklaratsiooniga (Declarations of Performance - DOP), mis võimaldab klientidel ja kasutajatel kergesti võrrelda Euroopa turul olevaid tooteid.

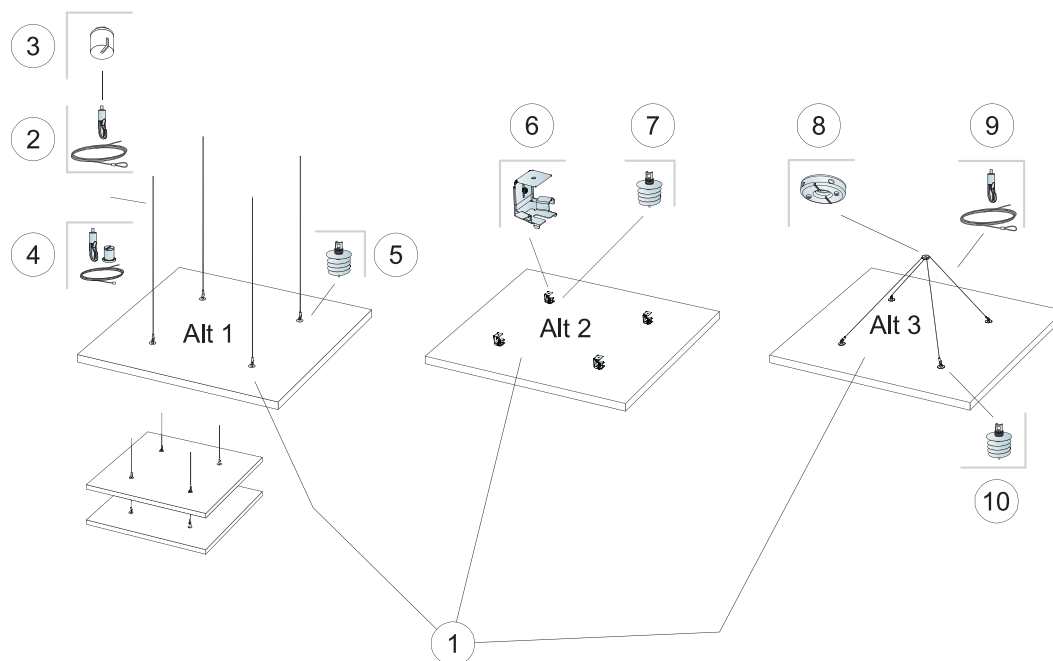

© Saint-Gobain Ecophon AB

KOGUSTE SPETSIFIKATSIÓN (VALEMI JÄRGI)

		Mõõdud, mm
		1200x1200
1	Solo Square	1,44m ² /paneel
2	Connect reguleeritav trossiputi (Alt 1)	4/paneeli kohta
3	Connect plastikkate (Alt 1, valikuline)	4/paneeli kohta
4	Connect reguleeritava trossi komplekt (Alt 1, valikuline)	4/paneeli kohta
5	Connect spiraalankur (Alt 1)	4/paneeli kohta
6	Connect Absorber kinniti (Alt 2)	4/paneeli kohta
7	Connect spiraalankur (Alt 2)	4/paneeli kohta
8	Connect One-point kinnitus (Alt 3)	1/paneeli kohta
9	Connect reguleeritav trossiputi (Alt 3)	2/paneeli kohta
10	Connect spiraalankur (Alt 3)	4/paneeli kohta
Δ Min. süsteemi riputuskõrgus: Δ1 140 mm / Δ2 90 mm / Δ3 500 mm		-

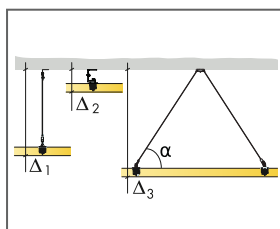

Vaata koguste spetsifikatsiooni

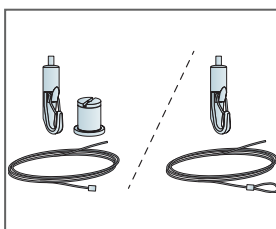

Reguleeritava trossiputi kaks eri lahendust

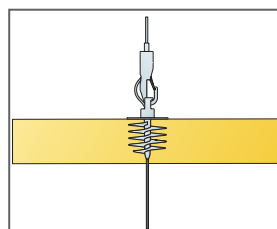

Paneele saab riputada üksteise alla

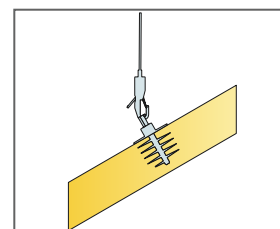

Paneele saab paigaldada kalde all

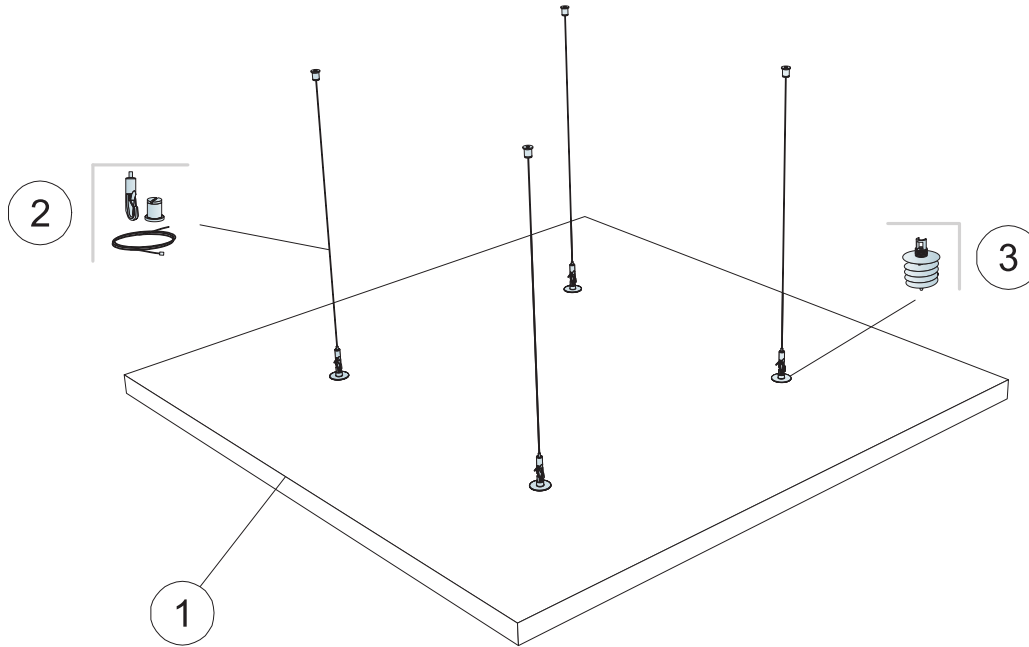

KOGUSTE SPETSIFIKATSIOON (VALEMI JÄRGI)

		Mõõdud, mm
		1200x1200
1	Solo Square Kit	1,44m ² /paneel
2	Connect reguleeritava trossi komplekt 1500mm (lisatud)	-
3	Connect spiraalankur (lisatud)	-
Δ Min. süsteemi avamise kaugus: Δ 140 mm		-
		-

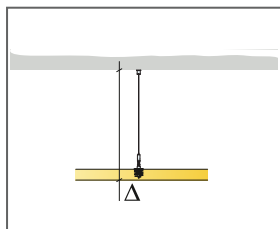

Vaata koguste spetsifikatsiooni

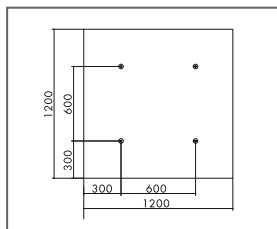

Paigaldus spiraalankruga, 1200x1200 paneel

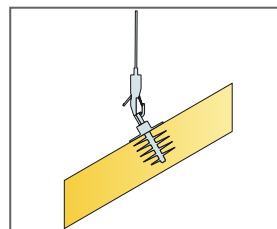

Paneele saab paigaldada kalde all

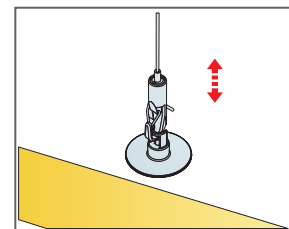

Lihtsalt muudetav riputuskõrgus Connect trossripi abil

Ecophon Solo™ Rectangle

Ecophon Solo™ Rectangle on vabalt rippuv paneel, mille abil saab luua kõrgetasemelisi kujundusi. Kolme erineva rippsüsteemi abil on võimalik luua mitu kihti ja nurka. Sobib siis, kui ruumi suurus peab säilima või kui seinast seinani ulatuvat lage ei ole võimalik paigaldada.



M30 Achtheeden, Oisterwijk, Netherlands

SÜSTEEMI INFO

	Möödud, mm	1800x1200	2400x600	2400x1200	3000x1200
	Spetsiaalkinnitus	•	•	•	•
	Paksus (t)	40	40	40	40
	Paigaldusjoonis	M404, M506	M405	M406, M506	M408

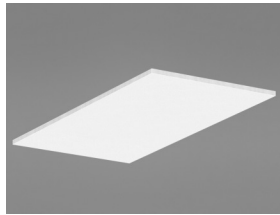

Solo Rectangle

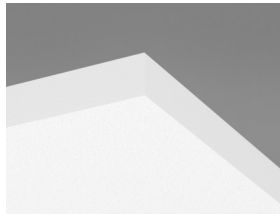

Solo paneel

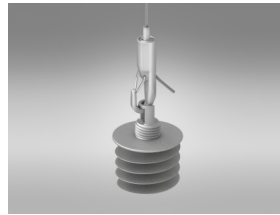

Riputus koos Connect trossriputi ja Connect spiraalankruga



Riputus Connect Absorber kinniti ja Connect spiraalankruga

Akustika



Diagrammi väärtused viitavad ühele ühikule. Kui plaadid on paigutatud kobarasse ja plaatide kaugus üksteisest on vähem kui 0,5 meetrit, Aeq väärtus plaadi kohta väheneb pisut.

Heli neeldumine:

Testi tulemused vastavalt: EN ISO 354.

A_{eq} , Ekvivalentne neeldumisala ühiku kohta (m² sabin)

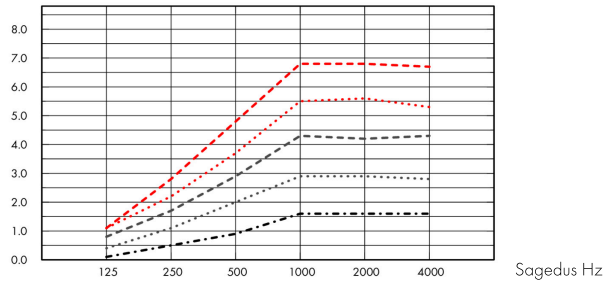

- Solo Rectangle 2400x1200, 1000 mm o.d.s.
 - Solo Rectangle 1800x1200, 1000 mm o.d.s.
 - Solo Rectangle 2400x600, 1000 mm o.d.s.
 - Solo Rectangle 3000x1200, 1000 mm o.d.s.
 - Solo Rectangle 1200x600, 1000 mm o.d.s.
- o.d.s = üldine süsteemi sügavus

	t mm	o.d.s. mm	A_{eq} , Ekvivalentne neeldumisala ühiku kohta (m ² sabin)					
			125 Hz	250 Hz	500 Hz	1000 Hz	2000 Hz	4000 Hz
2400x1200	40	200	1.3	2.8	3.5	4.1	4.1	3.9
2400x1200	40	400	1.2	2.4	3.3	4.7	4.9	4.7
2400x1200	40	1000	1.1	2.2	3.7	5.5	5.6	5.3
1800x1200	40	200	0.6	2.0	2.9	3.4	3.3	3.1
1800x1200	40	400	0.8	1.9	2.6	3.7	3.7	3.6
1800x1200	40	1000	0.8	1.7	2.9	4.3	4.2	4.3
2400x600	40	200	0.5	1.4	2.0	2.4	2.3	2.3
2400x600	40	400	0.4	1.2	1.8	2.6	2.7	2.7
2400x600	40	1000	0.4	1.1	2.0	2.9	2.9	2.8
3000x1200	40	200	1.1	3.3	4.4	5.1	5.1	5.0
3000x1200	40	400	1.2	3.0	4.2	5.8	5.8	5.7
3000x1200	40	1000	1.1	2.8	4.8	6.8	6.8	6.7
1200x600	40	200	0.1	0.7	1.0	1.3	1.3	1.4
1200x600	40	400	0.2	0.5	0.9	1.4	1.5	1.6
1200x600	40	1000	0.1	0.5	0.9	1.6	1.6	1.6

Siseõhu kvaliteet



Sertifikaat / Märkis	G35xxxxxx articles	31xx xxxx articles
Eurofins Indoor Air Comfort®	IAC Gold	
Prantsusmaa LOÜ	A+	A

Soome M1



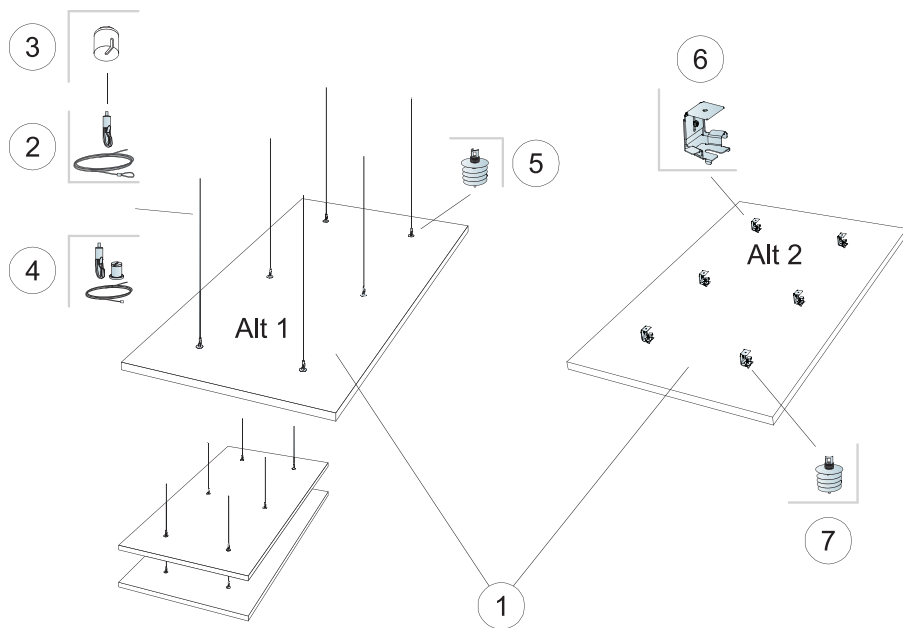

© Saint-Gobain Ecophon AB

KOGUSTE SPETSIFIKATSIOON (VALEMI JÄRGI)

		Mõõdud, mm
		1800x1200
1	Solo Rectangle	2,16m ² /paneel
2	Connect reguleeritav trossiputi (Alt 1)	6/paneeli kohta
3	Connect plastikkate (Alt 1, valikuline)	6/paneeli kohta
4	Connect reguleeritava trossi komplekt (Alt 1, valikuline)	6/paneeli kohta
5	Connect spiraalankur (Alt 1)	6/paneeli kohta
6	Connect Absorber kinniti (Alt 2)	6/paneeli kohta
7	Connect spiraalankur (Alt 2)	6/paneeli kohta
Δ Min. süsteemi riputuskõrgus: Δ1 140 mm / Δ2 90 mm		-

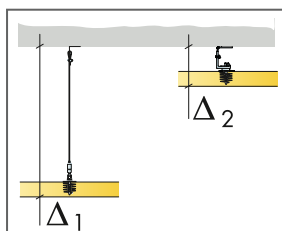

Vaata koguste spetsifikatsiooni

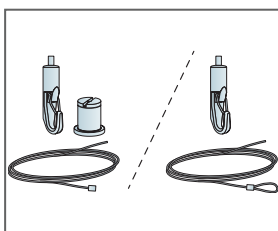

Reguleeritava trossiputi kaks eri lahendust

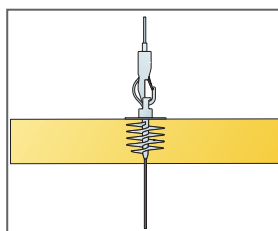

Paneele saab riputada üksteise alla

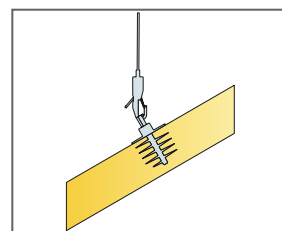

Paneele saab paigaldada kalde all

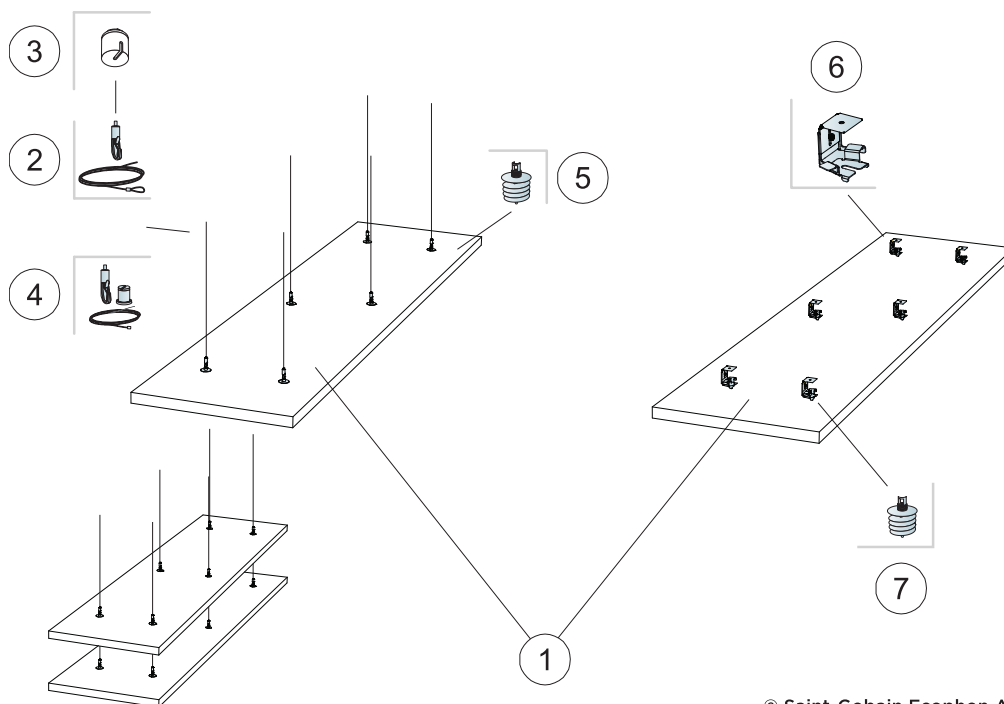

© Saint-Gobain Ecophon AB

KOGUSTE SPETSIFIKATSIOON (VALEMI JÄRGI)

		Mõõdud, mm
		2400x600
1	Solo Rectangle	1,44m ² /paneel
2	Connect reguleeritav trossriputi (Alt 1)	6/paneeli kohta
3	Connect plastikkate (Alt 1, valikuline)	6/paneeli kohta
4	Connect reguleeritava trossi komplekt (Alt 1, valikuline)	6/paneeli kohta
5	Connect spiraalankur (Alt 1)	6/paneeli kohta
6	Connect Absorber kinniti (Alt 2)	6/paneeli kohta
7	Connect spiraalankur (Alt 2)	6/paneeli kohta
Δ Min. süsteemi riputuskõrgus: Δ1 140 mm / Δ2 90 mm		-

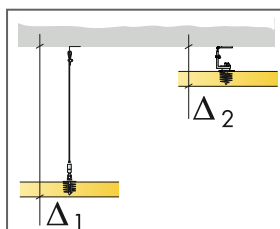

Vaata koguste spetsifikatsiooni

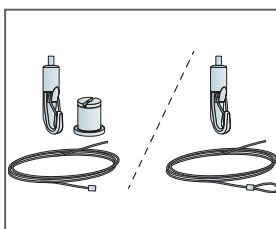

Reguleeritava trossriputi kaks eri lahendust

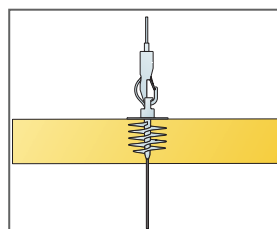

Paneele saab riputada üksteise alla

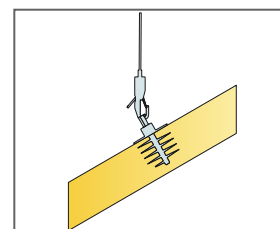

Paneele saab paigaldada kalde all

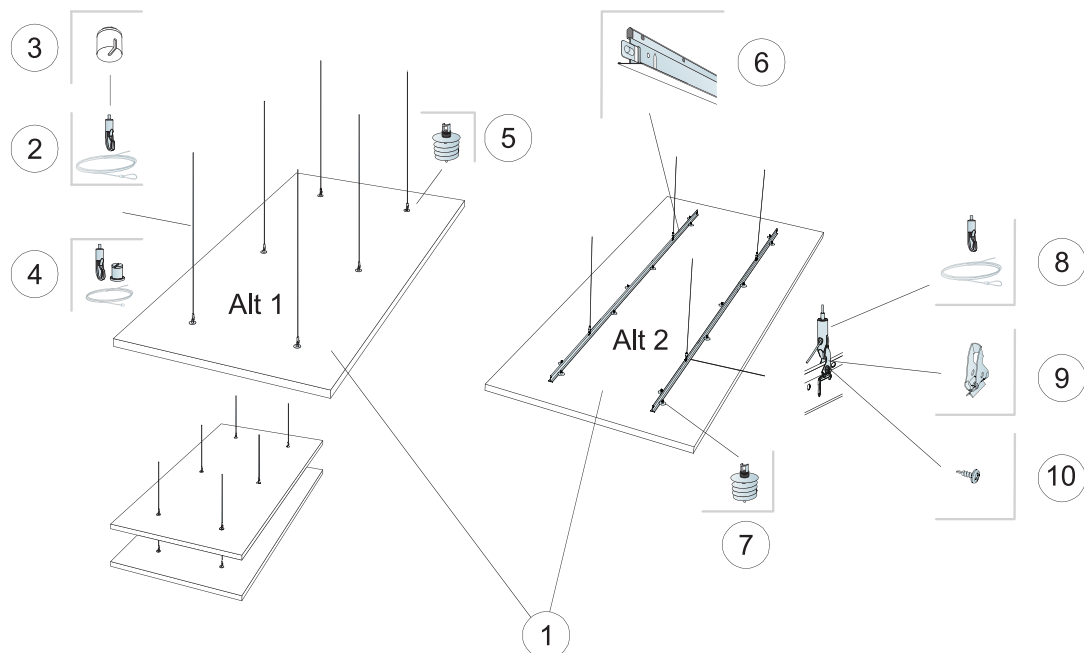

© Saint-Gobain Ecophon AB

KOGUSTE SPETSIFIKATSIOON (VALEMI JÄRGI)

		Mõõdud, mm
		2400x1200
1	Solo Rectangle	2,88m ² /paneel
2	Connect reguleeritav trossiputi (Alt 1)	6/paneeli kohta
3	Connect plastikkate (Alt 1, valikuline)	6/paneeli kohta
4	Connect reguleeritava trossi komplekt (Alt 1, valikuline)	6/paneeli kohta
5	Connect spiraalankur (Alt 1)	6/paneeli kohta
6	Connect T24 kandur (Alt 2)	2/paneeli kohta
7	Connect spiraalankur (Alt 2)	14/paneeli kohta
8	Connect reguleeritav trossiputi (Alt 2)	4/paneeli kohta
9	Connect riputi klips (Alt 2)	4/paneeli kohta
10	Connect paigalduskruvi BR (Alt 2)	4/paneeli kohta
Δ Min. süsteemi riputuskõrgus: Δ1 140 mm / Δ2 200 mm		-

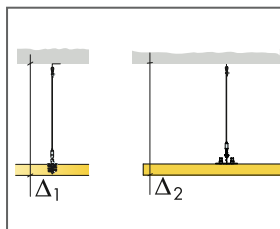

Vaata koguste spetsifikatsiooni

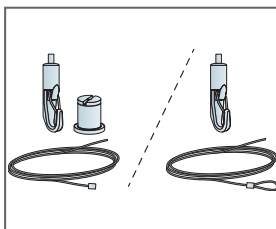

Reguleeritava trossiputi kaks eri lahendust

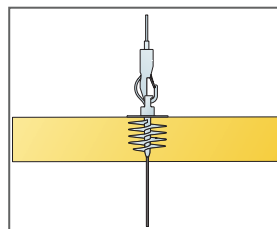

Paneele saab riputada üksteise alla

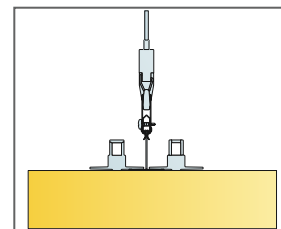

Paigaldus T24 kanduriga

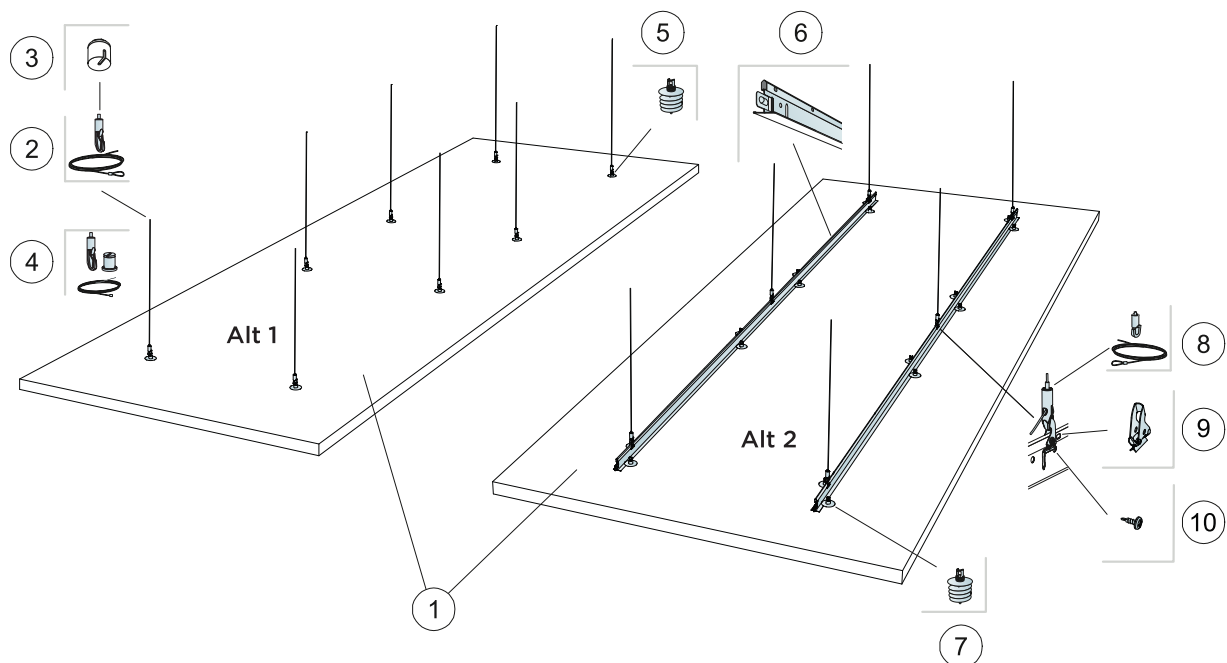

© Saint-Gobain Ecophon AB

KOGUSTE SPETSIFIKATSIOON (VALEMI JÄRGI)

		Mõõdud, mm
		3000x1200
1	Solo Rectangle	3,6m ² /paneel
2	Connect reguleeritav trossriputi (Alt 1)	8/paneeli kohta
3	Connect plastikkate (Alt 1, valikuline)	8/paneeli kohta
4	Connect reguleeritava trossi komplekt (Alt 1, valikuline)	8/paneeli kohta
5	Connect spiraalankur (Alt 1)	8/paneeli kohta
6	Connect T24 kandur (Alt 2)	2/paneeli kohta
7	Connect spiraalankur (Alt 2)	16/paneeli kohta
8	Connect reguleeritav trossriputi (Alt 2)	6/paneeli kohta
9	Connect riputi klips (Alt 2)	6/paneeli kohta
10	Connect paigalduskruvi BR (Alt 2)	6/paneeli kohta
Δ Min. süsteemi riputuskõrgus: Δ1 140 mm / Δ2 200 mm		-

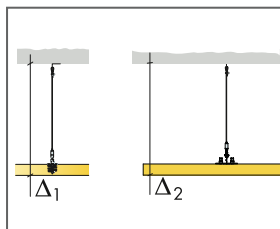

Vaata koguste spetsifikatsiooni

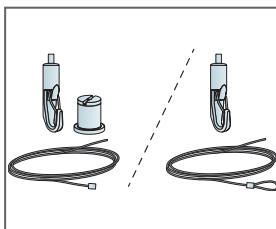

Reguleeritava trossriputi kaks eri lahendust

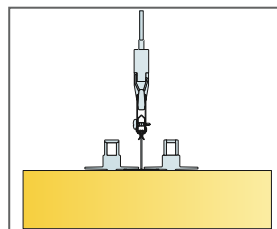

Paigaldus T24 kanduriga

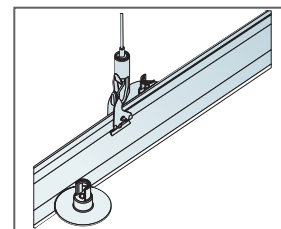

Riputi klipsi paigaldamine

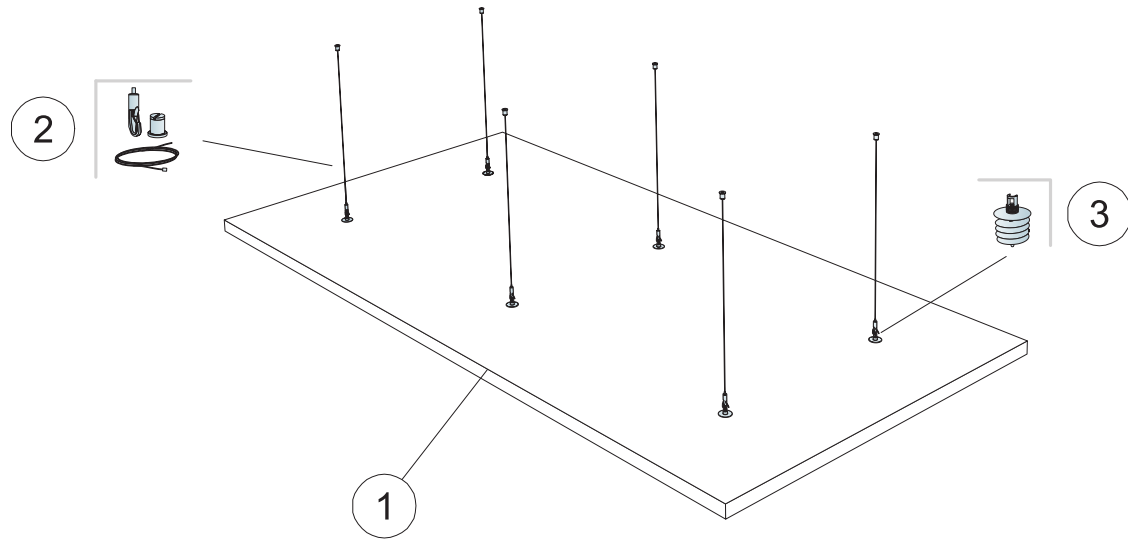

KOGUSTE SPETSIFIKATSIOON (VALEMI JÄRGI)

	Mõõdud, mm	
	1800x1200	2400x1200
1 Solo Rectangle Kit	2,16m ² /paneel	2,88m ² /paneel
2 Connect reguleeritava trossi komplekt 1500mm (lisatud)	-	-
3 Connect spiraalankur (lisatud)	-	-
Δ Min. süsteemi avamise kaugus: Δ 140 mm	-	-

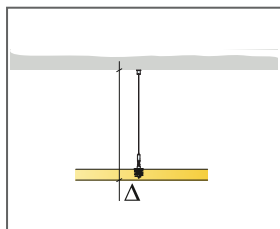

Vaata koguste spetsifikatsiooni

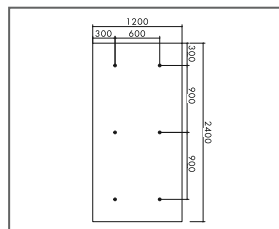

Paigaldus spiraalankruga, 2400x1200 paneel

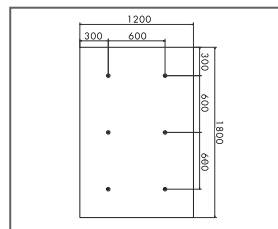

Paigaldus spiraalankruga, 1800x1200 paneel

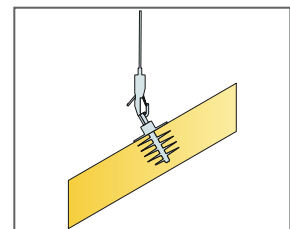

Paneele saab paigaldada kalde all

Ecophon Solo™ Circle

Ecophon Solo™ Circle on vabalt rippuv paneel, mille abil saab luua kõrgetasemelisi kujundusi. Kolme erineva rippsüsteemi abil on võimalik luua mitu kihti ja nurka. Sobib siis, kui ruumi suurus peab säilima või kui seinast seinani ulatuvat lage ei ole võimalik paigaldada.



Asia Zeneca, Warsaw, Poland

SÜSTEEMI INFO

 Mõõdud, mm	Ø800	Ø1200
Spetsiaalkinnitus	•	•
Paksus (t)	40	40
Paigaldusjoonis	M411	M410

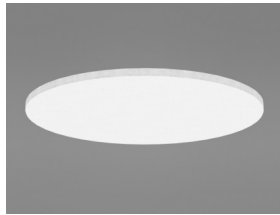

Solo Circle

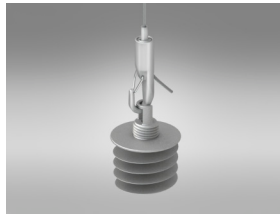

Riputus koos Connect trossiputi ja Connect spiraalankruuga



Riputus Connect Absorber kinniti ja Connect spiraalankruuga

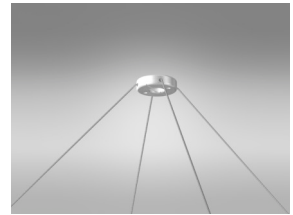

Riputussüsteem: One-point kinnitus

Akustika



Diagrammi väärtused viitavad ühele ühikule. Kui plaadid on paigutatud kobarasse ja plaatide kaugus üksteisest on vähem kui 0,5 meetrit, Aeq väärtus plaadi kohta väheneb pisut.

Heli neeldumine:

Testi tulemused vastavalt: EN ISO 354.

A_{eq} , Ekvivalentne neeldumisala ühiku kohta (m^2 sabin)

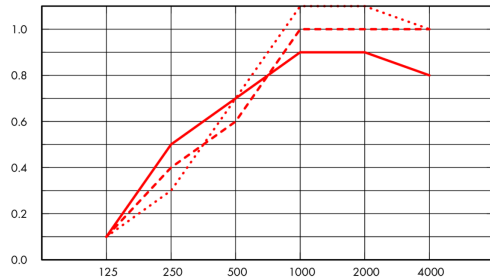

- Solo Circle Ø800, 200 mm o.d.s.
 - - - Solo Circle Ø800, 400 mm o.d.s.
 - · · Solo Circle Ø800, 1000 mm o.d.s.
- o.d.s = üldine süsteemi sügavus

Sagedus Hz

A_{eq} , Ekvivalentne neeldumisala ühiku kohta (m^2 sabin)

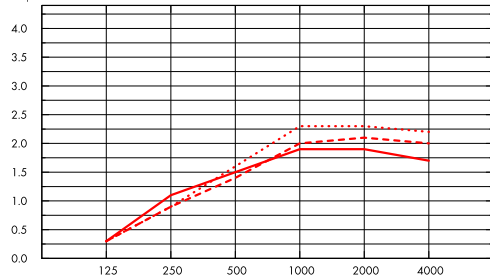

- Solo Circle Ø1200, 200 mm o.d.s.
 - - - Solo Circle Ø1200, 400 mm o.d.s.
 - · · Solo Circle Ø1200, 1000 mm o.d.s.
- o.d.s = üldine süsteemi sügavus

Sagedus Hz

	t mm	o.d.s. mm	A_{eq} , Ekvivalentne neeldumisala ühiku kohta (m^2 sabin)					
			125 Hz	250 Hz	500 Hz	1000 Hz	2000 Hz	4000 Hz
Ø800	40	200	0.1	0.5	0.7	0.9	0.9	0.8
Ø800	40	400	0.1	0.4	0.6	1.0	1.0	1.0
Ø800	40	1000	0.1	0.3	0.7	1.1	1.1	1.0

	t mm	o.d.s. mm	A_{eq} , Ekvivalentne neeldumisala ühiku kohta (m^2 sabin)					
			125 Hz	250 Hz	500 Hz	1000 Hz	2000 Hz	4000 Hz
Ø1200	40	200	0.3	1.1	1.5	1.9	1.9	1.7
Ø1200	40	400	0.3	0.9	1.4	2.0	2.1	2.0
Ø1200	40	1000	0.3	0.9	1.6	2.3	2.3	2.2



Siseõhu kvaliteet

Sertifikaat / Märgis

Prantsusmaa LOÜ

A

Soome M1



Cradle to Cradle Certified®



Sellel tootel on pronks taseme Cradle to Cradle Certified® sertifikaat (versioon 4.0).



Material Health

See toode on saanud C2C Certified Material Health Certificate™ hõbedase taseme (standardversioon 4.0). C2C Certified Material Health Certificate™ on toote koostise tervise ja ohutuse kinnitus, kasutades Cradle-to-Cradle Certified Product Standardi Material Health nõudeid.



Süsiniku jalajälg

kg CO₂ equiv/m²

Solo Circle

10,35

Elutsükli etapid A1 kuni C4 EPD-st, vastavalt standardile ISO 14025 / EN 15804



Taaskasutus

Minimaalne tarbijajärgne taaskasutatud materjal

57%

Taaskasutus

Täielikult taaskasutatav



Tuleohutus

Riik

Tulestandard

Klass

Euroopa

EN 13501-1

A2-s1,d0

Toote klaasvillast põhiplaati on testitud ja klassifitseeritud kui mittepõlev vastavalt EN ISO 1182.



Niiskuskindlus

Testitud C-klassi puhul, suhteline õhuniiskus 95% ja 30°C, vastavalt EN 13964:2014



Valguspeegeldus

White Frost, lähim NCS värvinäidis S 0500-N, 85% valguspeegeldus. Läge < 1.



Puhastatavus

Igapäevane tolmu võtmine ja puhastamine tolmuimejaga. Iganädalane märgpühkimine.



Avatavus

Plaadid on avatavad.



Paigaldus

Paigaldus vastavalt paigaldusjoonistele, -juhenditele ja Drawing Aid järgi. Infot minimaalse süsteemi paigalduskõrguse kohta vaata koguste spetsifikatsioonist.



Süsteemi kaal

	kg/m ²	
Solo Circle	4,6	Kaaluteave on soovituslik ja võib muutuda.



Mehaanilised omadused

Plaat kannatab nii punktkoormust kui jaotatud koormust. Infot tehniliste tingimuste ja mehaaniliste omaduste kohta vaata www.ecophon.ee.



CE

Ecophoni laesüsteemid on CE-märgisega vastavalt Euroopa standardile EN13964:2014. CE-märgisega ehitustooted on hõlmatud toimusdeklaratsiooniga (Declarations of Performance - DOP), mis võimaldab klientidel ja kasutajatel kergesti võrrelda Euroopa turul olevaid tooteid.

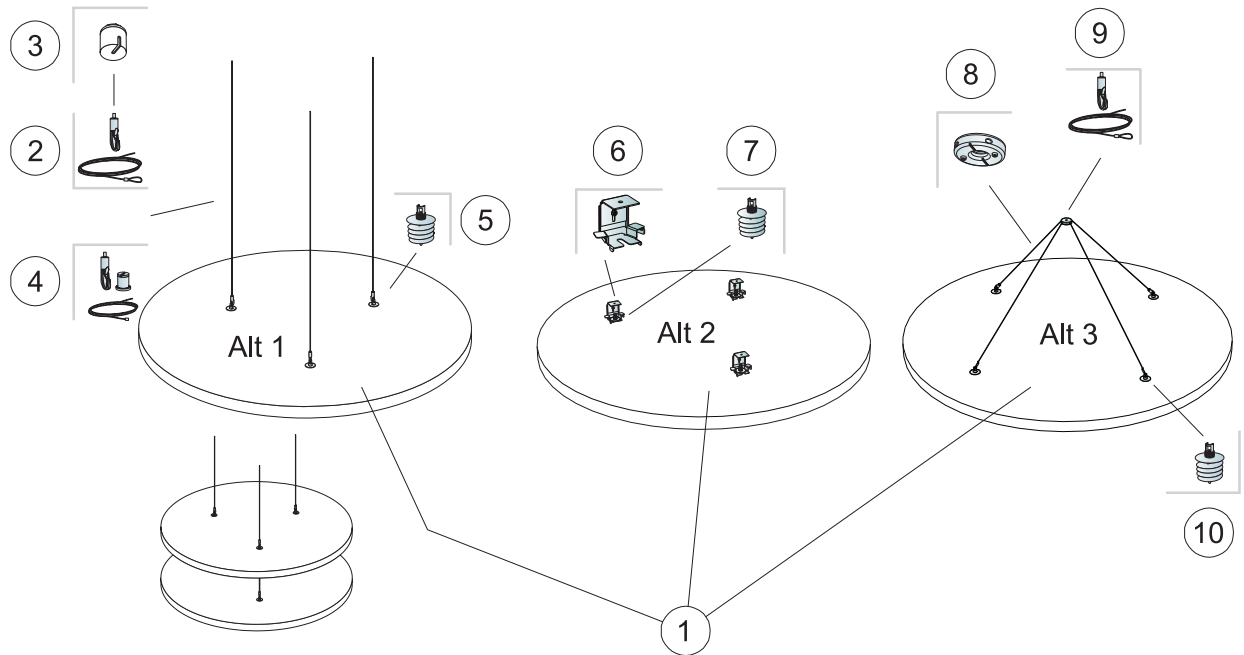

© Saint-Gobain Ecophon AB

KOGUSTE SPETSIFIKATSIOON (VALEMI JÄRGI)

		Mõõdud, mm
		Ø1200
1	Solo Circle	1,13m ² /paneel
2	Connect reguleeritav trossriputi (Alt 1)	3/paneeli kohta
3	Connect plastikkate (Alt 1, valikuline)	3/paneeli kohta
4	Connect reguleeritav trossi komplekt (Alt 1, valikuline)	3/paneeli kohta
5	Connect spiraalankur (Alt 1)	3/paneeli kohta
6	Connect Absorber kinniti (Alt 2)	3/paneeli kohta
7	Connect spiraalankur (Alt 2)	3/paneeli kohta
8	Connect One-point kinnitus (Alt 3)	1/paneeli kohta
9	Connect reguleeritav trossriputi (Alt 3)	2/paneeli kohta
10	Connect spiraalankur (Alt 3)	4/paneeli kohta
Δ Min. süsteemi riputuskõrgus: Δ1 140 mm / Δ2 90 mm / Δ3 500 mm		-

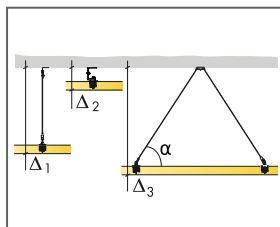

Vaata koguste spetsifikatsiooni

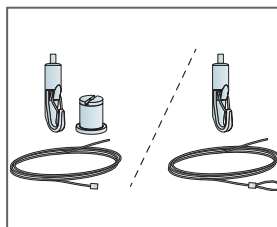

Reguleeritava trossriputi kaks eri lahendust

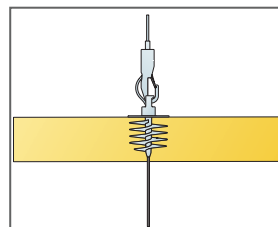

Paneele saab riputada üksteise alla

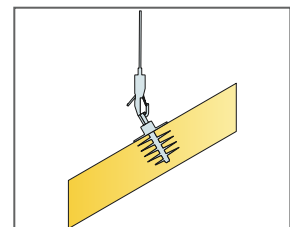

Paneele saab paigaldada kalde all

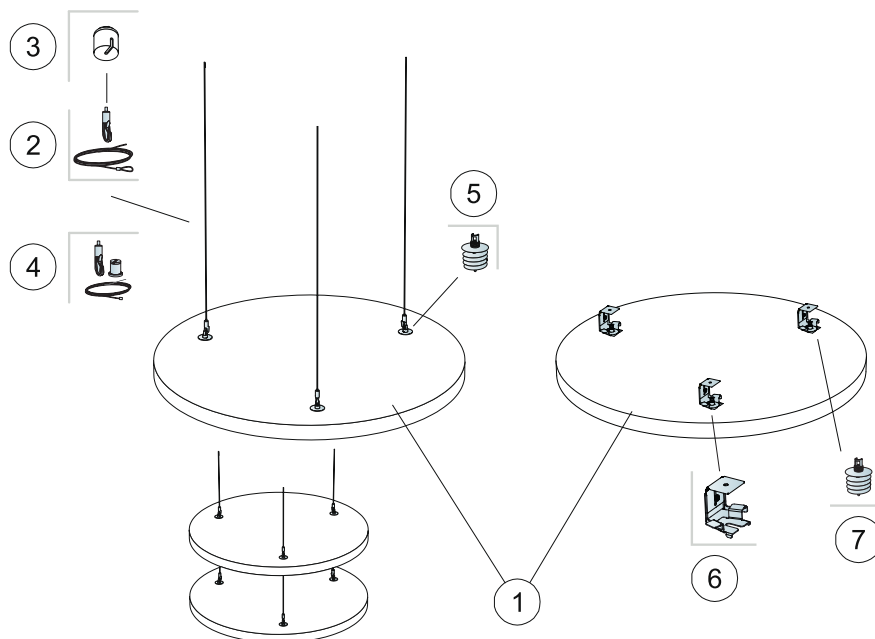

© Saint-Gobain Ecophon AB

KOGUSTE SPETSIFIKATSIOON (VALEMI JÄRGI)

		Mõõdud, mm
		Ø800
1	Solo Circle	0,5m ² /paneel
2	Connect reguleeritav trossriputi (Alt 1)	3/paneeli kohta
3	Connect plastikkate (Alt 1, valikuline)	3/paneeli kohta
4	Connect reguleeritav trossi komplekt (Alt 1, valikuline)	3/paneeli kohta
5	Connect spiraalankur (Alt 1)	3/paneeli kohta
6	Connect Absorber kinniti (Alt 2)	3/paneeli kohta
7	Connect spiraalankur (Alt 2)	3/paneeli kohta
Δ Min. süsteemi riputuskõrgus: Δ1 140 mm / Δ2 90 mm		-

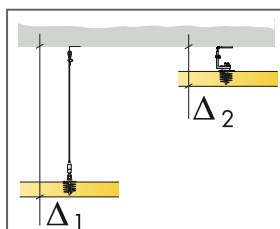

Vaata koguste spetsifikatsiooni

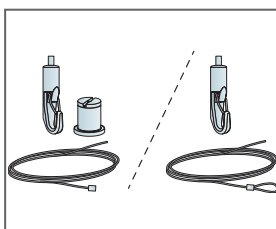

Reguleeritava trossriputi kaks eri lahendust

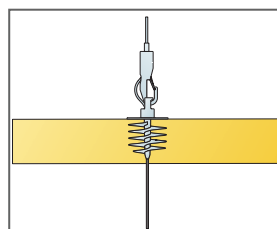

Paneele saab riputada üksteise alla

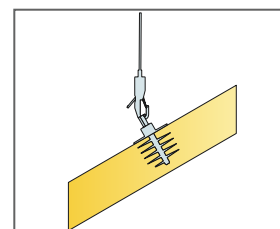

Paneele saab paigaldada kalde all

Ecophon Solo™ Circle XL

Ecophon Solo™ Circle XL on suur vabalt rippuv kahe poolringiga paneel, mille abil on võimalik luua kõrgetasemelisi kujundusi. Mõeldud ruumidesse, kuhu pole võimalik paigaldada seinast seinani ulatuvat lage



Y100 Communications AG, St. Gallen, Switzerland

SÜSTEEMI INFO



Mõõdud, mm	XL Ø1600
Spetsiaalkinnitus	•
Paksus (t)	40
Paigaldusjoonis	M290

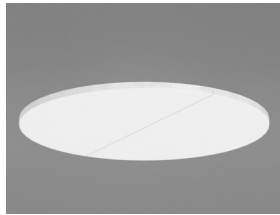

Solo Circle XL

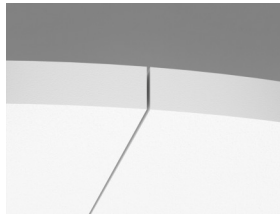

Solo Circle XL paneel

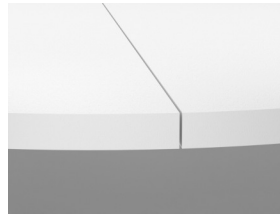

Solo Circle XL tagumine külj

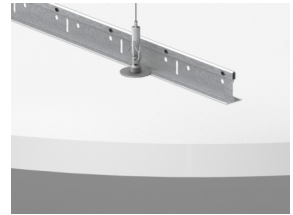

Solo Circle XL paigaldus koos Connect spiraalankruga



Akustika

Diagrammi väärtused viitavad ühele ühikule. Kui plaadid on paigutatud kobarasse ja plaatide kaugus üksteisest on vähem kui 0,5 meetrit, Aeq väärtus plaadi kohta väheneb pisut.

Heli neeldumine:

Testi tulemused vastavalt: EN ISO 354.

A_{eq} Ekvivalentne neeldumisala ühiku kohta (m² sabin)

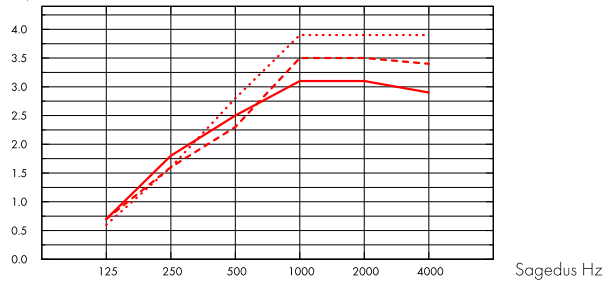

t mm	o.d.s. mm	A_{eq} Ekvivalentne neeldumisala ühiku kohta (m ² sabin)					
		125 Hz	250 Hz	500 Hz	1000 Hz	2000 Hz	4000 Hz
40	200	0.7	1.8	2.5	3.1	3.1	2.9
40	400	0.7	1.6	2.3	3.5	3.5	3.4
40	1000	0.6	1.6	2.8	3.9	3.9	3.9



Siseõhu kvaliteet

Sertifikaat / Märgis

Eurofins Indoor Air Comfort®

IAC Gold

Prantsusmaa LOÜ

A+



Cradle to Cradle Certified®



Sellel tootel on pronks taseme Cradle to Cradle Certified® sertifikaat (versioon 4.0).



Material Health

See toode on saanud C2C Certified Material Health Certificate™ hõbedase taseme (standardversioon 4.0). C2C Certified Material Health Certificate™ on toote koostise tervise ja ohutuse kinnitus, kasutades Cradle-to-Cradle Certified Product Standardi Material Health nõudeid.



Süsiniku jalajälg

Solo Circle

kg CO₂ equiv/m²

10,35

Elutsükli etapid A1 kuni C4 EPD-st, vastavalt standardile ISO 14025 / EN 15804



Taaskasutus

Minimaalne tarbijajärgne taaskasutatud materjal	57%
Taaskasutus	Täielikult taaskasutatav



Tuleohutus

Riik	Tulestandard	Klass
Euroopa	EN 13501-1	A2-s1,d0

Toote klaasvillast põhiplaati on testitud ja klassifitseeritud kui mittepõlev vastavalt EN ISO 1182.



Niiskuskindlus

Testitud C-klassi puhul, suhteline õhuniiskus 95% ja 30°C, vastavalt EN 13964:2014



Valguspeegeldus

White Frost, lähim NCS värvinäidis S 0500-N, 85% valguspeegeldus. Läge < 1.



Puhastatavus

Igapäevane tolmu võtmine ja puhastamine tolmuimejaga. Iganädalane märgpühkimine.



Avatavus

Plaadid on avatavad.



Paigaldus

Paigaldus vastavalt paigaldusjoonistele, -juhenditele ja Drawing Aid järgi. Infot minimaalse süsteemi paigalduskõrguse kohta vaata koguste spetsifikatsioonist.



Süsteemi kaal

	kg/m ²
Solo Circle XL	4,8

Kaaluteave on soovituslik ja võib muutuda.



Mehaanilised omadused

Lisakoormused ei ole lubatud.



CE

Ecophoni laesüsteemid on CE-märgisega vastavalt Euroopa standardile EN13964:2014. CE-märgisega ehitustooted on hõlmatud toimevõime deklaratsiooniga (Declarations of Performance - DOP), mis võimaldab klientidel ja kasutajatel kergesti võrrelda Euroopa turul olevaid tooteid.

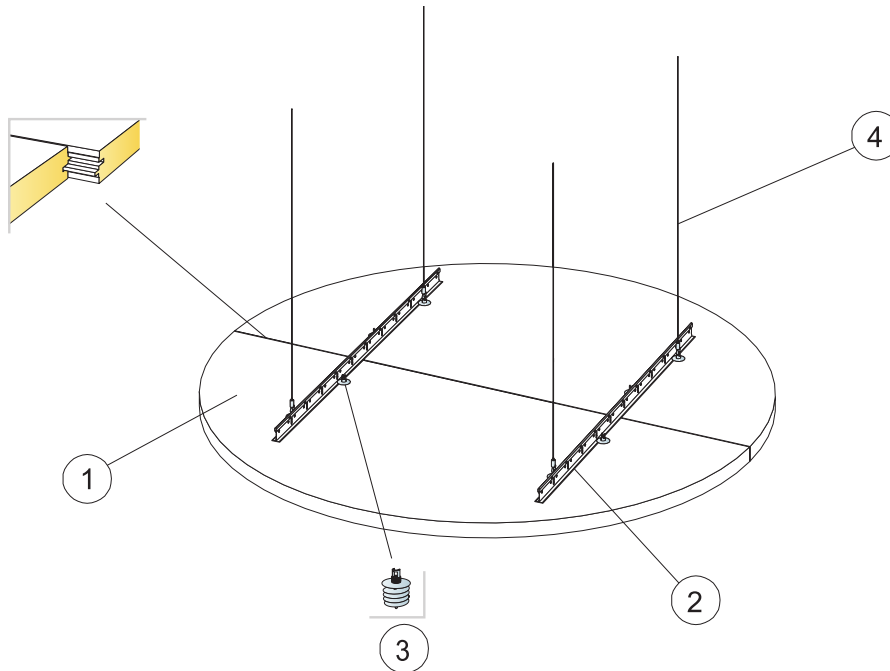

© Saint-Gobain Ecophon AB

KOGUSTE SPETSIFIKATSIOON (VALEMI JÄRGI)

		Mõõdud, mm
		Ø1600
1	Solo Circle XL	2,01 m ² /paneel
2	Connect T24 kandur	0,60/paneeli kohta
3	Connect spiraalankur	8/paneeli kohta
4	Connect trossiputi	4/paneeli kohta
Δ Min. süsteemi paigalduskõrgus: Δ 200 mm		-
		-

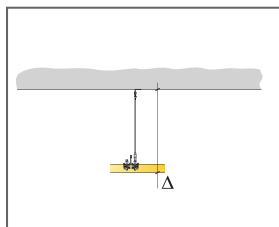

Vaata koguste spetsifikatsiooni

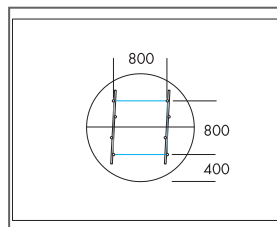

Riputus Connect trossipulfitiga ja Connect T24 kanduriga

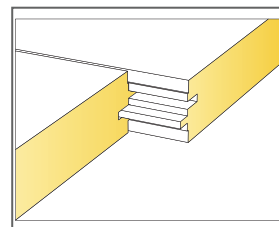

Ühendus paneelide vahel

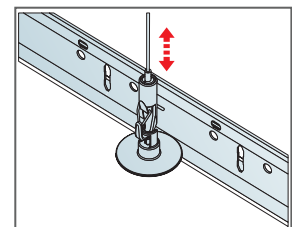

Lihtsalt muudetav riputuskõrgus Connect trossiputi abil

Ecophon Solo™ Ellipse

Solo Ellipse on vabalt rippuv paneel, mis pakub kõrgetasemelisi disainivõimalusi. Kolm erinevat riputussüsteemi pakuvad võimalusi kihtide ja nurkade loomiseks. Sobib siis, kui ruumi mahtu tuleks säilitada või kui ei ole võimalik paigaldada seinast seinani lage.



Chelamco Arena, Belgium

SÜSTEEMI INFO



Mõõdud, mm	2400x1000
Spetsiaalkinnitus	•
Paksus (t)	40
Paigaldusjoonis	M428

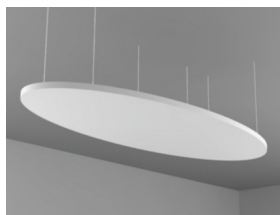

Riputus koos Connect trossiputi ja Connect spiraalankruga

Akustika



Diagrammi väärtused viitavad ühele ühikule. Kui plaadid on paigutatud kobarasse ja plaatide kaugus üksteisest on vähem kui 0,5 meetrit, Aeq väärtus plaadi kohta väheneb pisut.

Heli neeldumine:

Põhineb testitulemustel vastavalt: EN ISO 354.

A_{eq} Ekvivalentne neeldumisala ühiku kohta (m² sabin)

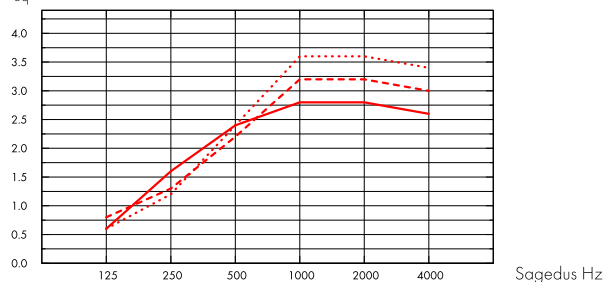

- Solo Ellipse 2400x1000, 200 mm o.d.s.
 - - - Solo Ellipse 2400x1000, 400 mm o.d.s.
 - ... Solo Ellipse 2400x1000, 1000 mm o.d.s.
- o.d.s = üldine süsteemi sügavus

t mm	o.d.s. mm	A_{eq} Ekvivalentne neeldumisala ühiku kohta (m ² sabin)					
		125 Hz	250 Hz	500 Hz	1000 Hz	2000 Hz	4000 Hz
40	200	0.6	1.6	2.4	2.8	2.8	2.6
40	400	0.8	1.3	2.2	3.2	3.2	3.0
40	1000	0.6	1.2	2.4	3.6	3.6	3.4

Siseõhu kvaliteet



Sertifikaat / Märgis

Prantsusmaa LOÜ

Soome M1

A



Cradle to Cradle Certified®



Sellel tootel on pronks taseme Cradle to Cradle Certified® sertifikaat (versioon 4.0).



Material Health

See toode on saanud C2C Certified Material Health Certificate™ hõbedase taseme (standardversioon 4.0). C2C Certified Material Health Certificate™ on toote koostise tervise ja ohutuse kinnitus, kasutades Cradle-to-Cradle Certified Product Standardi Material Health nõudeid.



Süsiniku jalajälg

kg CO ₂ equiv/m ²	
Solo Freedom	8,41 (Solo tootepere EPD vastavalt standardile ISO 14025 / EN 15804)

Elutsükli etapid A1 kuni C4 EPD-st, vastavalt standardile ISO 14025 / EN 15804



Taaskasutus

Minimaalne tarbijajärgne taaskasutatud materjal	57%
Taaskasutus	Täielikult taaskasutatav



Tuleohutus

Riik	Tulestandard	Klass
Euroopa	EN 13501-1	A2-s1,d0

Toote klaasvillast põhiplaati on testitud ja klassifitseeritud kui mittepõlev vastavalt EN ISO 1182.



Niiskuskindlus

Testitud C-klassi puhul, suhteline õhuniiskus 95% ja 30°C, vastavalt EN 13964:2014



Valguspeegeldus

White Frost, lähim NCS värvinäidis S 0500-N, 85% valguspeegeldus. Läge < 1.



Puhastatavus

Igapäevane tolmu võtmine ja puhastamine tolmuimejaga. Iganädalane märgpühkimine.



Avatavus

Plaadid on avatavad.



Paigaldus

Paigaldus vastavalt paigaldusjoonistele, -juhenditele ja Drawing Aid järgi. Infot minimaalse süsteemi paigalduskõrguse kohta vaata koguste spetsifikatsioonist.



Süsteemi kaal

kg/m ²	
Solo Ellipse	4,8

Kaaluteave on soovituslik ja võib muutuda.



Mehaanilised omadused

Plaat kannatab nii punktkoormust kui jaotatud koormust. Infot tehniliste tingimuste ja mehaaniliste omaduste kohta vaata www.ecophon.ee.



CE

Ecophoni laesüsteemid on CE-märgisega vastavalt Euroopa standardile EN 13964:2014. CE-märgisega ehitustooted on hõlmatud toimusdeklaratsiooniga (Declarations of Performance - DOP), mis võimaldab klientidel ja kasutajatel kergesti

võrrelda Euroopa turul olevaid tooteid.

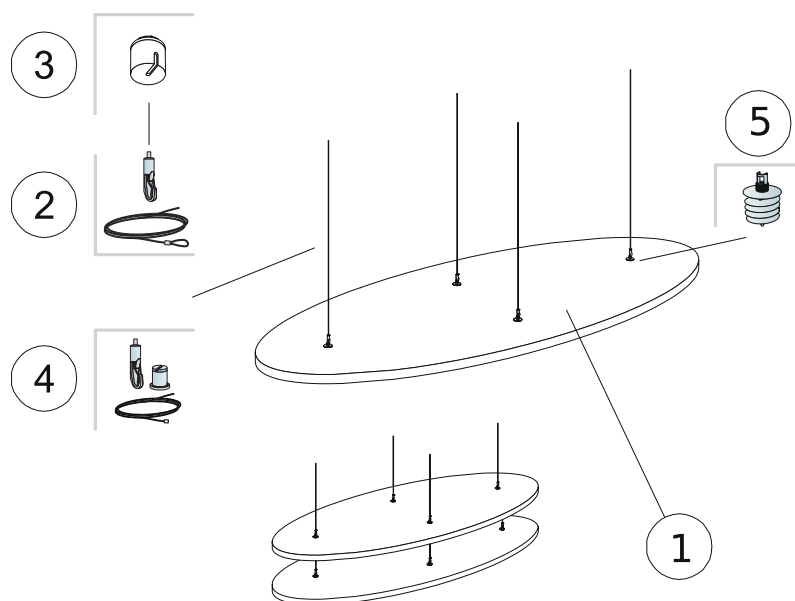

KOGUSTE SPETSIFIKATSIOON (VALEMI JÄRGI)

		Mõõdud, mm
		2400x1000
1	Solo Ellipse	1,89m ² /paneel
2	Connect reguleeritav trossiputi (Alt 1)	4/paneeli kohta
3	Connect plastikkate (Alt 1, valikuline)	4/paneeli kohta
4	Connect reguleeritava trossi komplekt (Alt 1, valikuline)	4/paneeli kohta
5	Connect spiraalankur (Alt 1)	4/paneeli kohta
Δ Min. süsteemi paigalduskõrgus: 140 mm		-
		-

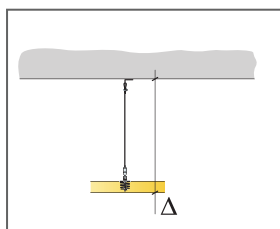

Vaata koguste spetsifikatsiooni

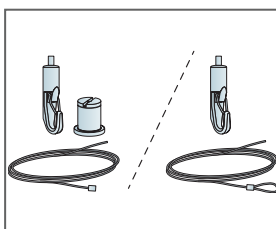

Reguleeritava trossiputi kaks eri lahendust

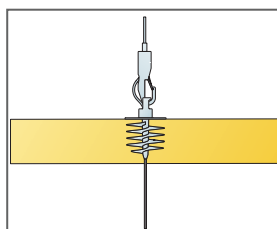

Paneele saab riputada üksteise alla

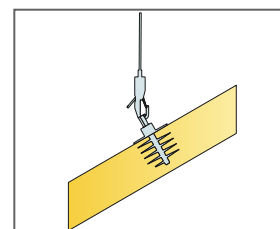

Paneele saab paigaldada kalde all

Ecophon Solo™ Triangle

Solo Triangle on vabalt rippuv paneel, mis pakub kõrgetasemelisi disainivõimalusi. Kolm erinevat riputussüsteemi pakuvad võimalusi kihtide ja nurkade loomiseks. Sobib siis, kui ruumi mahtu tuleks säilitada või kui ei ole võimalik paigaldada seinast seinani lage.



Chelamco Arena, Belgium

SÜSTEEMI INFO



Mõõdud, mm	1039x1200
Spetsiaalkinnitus	•
Paksus (t)	40
Paigaldusjoonis	M297

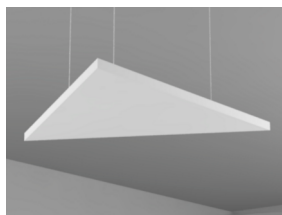

Riputus koos Connect trossripiti ja Connect spiraalankruga

Akustika



Diagrammi väärtused viitavad ühele ühikule. Kui plaadid on paigutatud kobarasse ja plaatide kaugus üksteisest on vähem kui 0,5 meetrit, Aeq väärtus plaadi kohta väheneb pisut.

Heli neeldumine:

Põhineb testitulemustel vastavalt: EN ISO 354.

A_{eq} Ekvivalentne neeldumisala ühiku kohta (m² sabin)

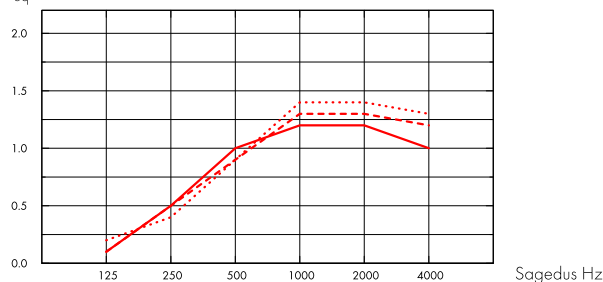

- Solo Triangle 1039x1200, 200 mm o.d.s.
 - - - Solo Triangle 1039x1200, 400 mm o.d.s.
 - ... Solo Triangle 1039x1200, 1000 mm o.d.s.
- o.d.s = üldine süsteemi sügavus

t mm	o.d.s. mm	A_{eq} Ekvivalentne neeldumisala ühiku kohta (m ² sabin)					
		125 Hz	250 Hz	500 Hz	1000 Hz	2000 Hz	4000 Hz
40	200	0.1	0.5	1.0	1.2	1.2	1.0
40	400	0.1	0.5	0.9	1.3	1.3	1.2
40	1000	0.2	0.4	0.9	1.4	1.4	1.3

Siseõhu kvaliteet



Sertifikaat / Märgis

Prantsusmaa LOÜ

Soome M1

A



Cradle to Cradle Certified®



Sellel tootel on pronks taseme Cradle to Cradle Certified® sertifikaat (versioon 4.0).



Material Health

See toode on saanud C2C Certified Material Health Certificate™ hõbedase taseme (standardversioon 4.0). C2C Certified Material Health Certificate™ on toote koostise tervise ja ohutuse kinnitus, kasutades Cradle-to-Cradle Certified Product Standardi Material Health nõudeid.



Süsiniku jalajälg

kg CO ₂ equiv/m ²		Elutsükli etapid A1 kuni C4 EPD-st, vastavalt standardile ISO 14025 / EN 15804
Solo Freedom	8,41 (Solo tootepere EPD vastavalt standardile ISO 14025 / EN 15804)	



Taaskasutus

Minimaalne tarbijajärgne taaskasutatud materjal	57%
Taaskasutus	Täielikult taaskasutatav



Tuleohutus

Riik	Tulestandard	Klass	Toote klaasvillast põhiplaati on testitud ja klassifitseeritud kui mittepõlev vastavalt EN ISO 1182.
Euroopa	EN 13501-1	A2-s1,d0	



Niiskuskindlus

Testitud C-klassi puhul, suhteline õhuniiskus 95% ja 30°C, vastavalt EN 13964:2014



Valguspeegeldus

White Frost, lähim NCS värvinäidis S 0500-N, 85% valguspeegeldus. Läge < 1.



Puhastatavus

Igapäevane tolmu võtmine ja puhastamine tolmuimejaga. Iganädalane märgpühkimine.



Avatavus

Plaadid on avatavad.



Paigaldus

Paigaldus vastavalt paigaldusjoonistele, -juhenditele ja Drawing Aid järgi. Infot minimaalse süsteemi paigalduskõrguse kohta vaata koguste spetsifikatsioonist.



Süsteemi kaal

kg/m ²		Kaaluteave on soovituslik ja võib muutuda.
Solo Triangle	4,7	



Mehaanilised omadused

Plaat kannatab nii punktkoormust kui jaotatud koormust. Infot tehniliste tingimuste ja mehaaniliste omaduste kohta vaata www.ecophon.ee.



CE

Ecophoni laesüsteemid on CE-märgisega vastavalt Euroopa standardile EN 13964:2014. CE-märgisega ehitustooted on hõlmatud toimusdeklaratsiooniga (Declarations of Performance - DOP), mis võimaldab klientidel ja kasutajatel kergesti

võrrelda Euroopa turul olevaid tooteid.

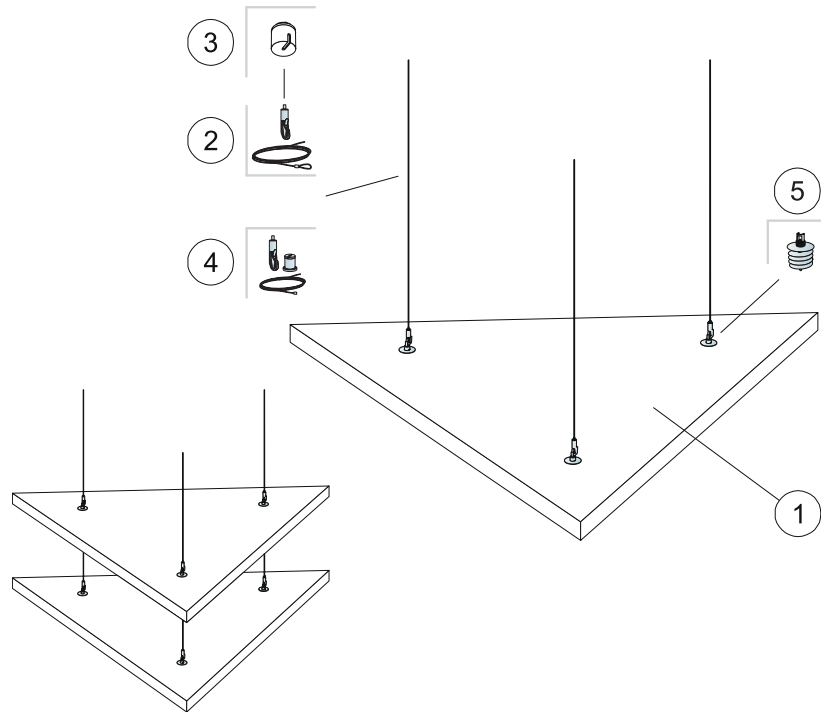

KOGUSTE SPETSIFIKATSIOON (VALEMI JÄRGI)

		Mõõdud, mm
		1039x1200
1	Solo Triangle	0,62m ² /paneel
2	Connect trossriputi	3/paneeli kohta
3	Connect Covering cup (Alt 1, valkuline)	3/paneeli kohta
4	Connect reguleeritav trossi komplekt (Alt 1, valkuline)	3/paneeli kohta
5	Connect spiraalankur	3/paneeli kohta
Δ Min. süsteemi paigalduskõrgus: 140 mm		-
		-

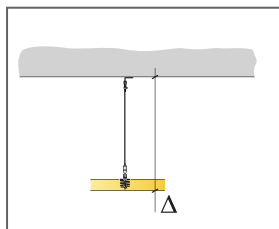

Vaata koguste spetsifikatsiooni

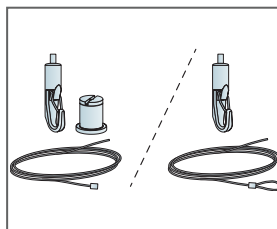

Reguleeritava trossriputi kaks eri lahendust

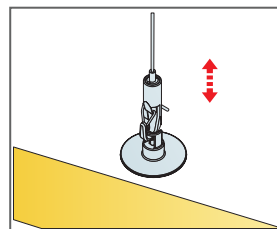

Lihtsalt muudetak riputus kõrgus Connect trossriputi abil

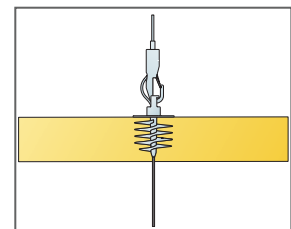

Paneele saab riputada üksteise alla

Ecophon Solo™ Pentagon

Solo Pentagon on vabalt rippuv paneel, mis pakub kõrgetasemelisi disainivõimalusi. Kolm erinevat riputussüsteemi pakuvad võimalusi kihtide ja nurkade loomiseks. Sobib siis, kui ruumi mahtu tuleks säilitada või kui ei ole võimalik paigaldada seinast seinani lage.



Chelarco Arena, Belgium

SÜSTEEMI INFO



Möödud, mm	1139x1198
Spetsiaalkinnitus	•
Paksus (t)	40
Paigaldusjoonis	M427

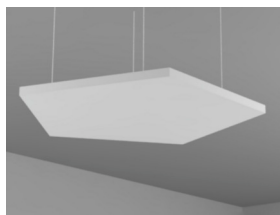

Solo Freedom



Riputus koos Connect trossripiti ja Connect spiraalankruga

Akustika



Diagrammi väärtused viitavad ühele ühikule. Kui plaadid on paigutatud kobarasse ja plaatide kaugus üksteisest on vähem kui 0,5 meetrit, Aeq väärtus plaadi kohta väheneb pisut.

Heli neeldumine:

Põhineb testitulemustel vastavalt: EN ISO 354.

A_{eq} Ekvivalentne neeldumisala ühiku kohta (m² sabin)

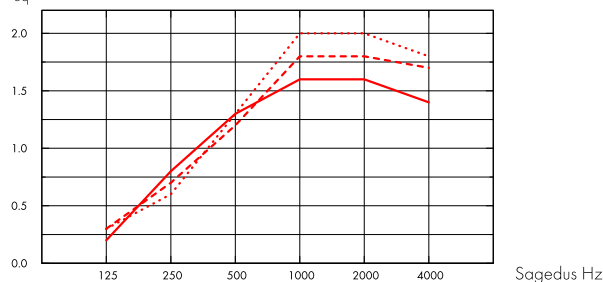

- Solo Pentagon 1139x1198, 200 mm o.d.s.
 - - - Solo Pentagon 1139x1198, 400 mm o.d.s.
 - ... Solo Pentagon 1139x1198, 1000 mm o.d.s.
- o.d.s = üldine süsteemi sügavus

t mm	o.d.s. mm	A_{eq} Ekvivalentne neeldumisala ühiku kohta (m ² sabin)					
		125 Hz	250 Hz	500 Hz	1000 Hz	2000 Hz	4000 Hz
40	200	0.2	0.8	1.3	1.6	1.6	1.4
40	400	0.3	0.7	1.2	1.8	1.8	1.7
40	1000	0.3	0.6	1.3	2.0	2.0	1.8



Siseõhu kvaliteet

Sertifikaat / Märgis	
Prantsusmaa LOÜ	A
Soome M1	•



Cradle to Cradle Certified®



Sellel tootel on pronks taseme Cradle to Cradle Certified® sertifikaat (versioon 4.0).



Material Health

See toode on saanud C2C Certified Material Health Certificate™ hõbedase taseme (standardversioon 4.0). C2C Certified Material Health Certificate™ on toote koostise tervise ja ohutuse kinnitus, kasutades Cradle-to-Cradle Certified Product Standardi Material Health nõudeid.



Süsiniku jalajälg

kg CO ₂ equiv/m ²		Elutsükli etapid A1 kuni C4 EPD-st, vastavalt standardile ISO 14025 / EN 15804
Solo Freedom	8,41 (Solo tootepere EPD vastavalt standardile ISO 14025 / EN 15804)	



Taaskasutus

Minimaalne tarbijajärgne taaskasutatud materjal	57%
Taaskasutus	Täielikult taaskasutatav



Tuleohutus

Riik	Tulestandard	Klass	Toote klaasvillast põhiplaati on testitud ja klassifitseeritud kui mittepõlev vastavalt EN ISO 1182.
Euroopa	EN 13501-1	A2-s1,d0	



Niiskuskindlus

Testitud C-klassi puhul, suhteline õhuniiskus 95% ja 30°C, vastavalt EN 13964:2014



Valguspeegeldus

White Frost, lähim NCS värvinäidis S 0500-N, 85% valguspeegeldus. Läge < 1.



Puhastatavus

Igapäevane tolmu võtmine ja puhastamine tolmuimejaga. Iganädalane märgpühkimine.



Avatavus

Plaadid on avatavad.



Paigaldus

Paigaldus vastavalt paigaldusjoonistele, -juhenditele ja Drawing Aid järgi. Infot minimaalse süsteemi paigalduskõrguse kohta vaata koguste spetsifikatsioonist.



Süsteemi kaal

kg/m ²		Kaaluteave on soovituslik ja võib muutuda.
Solo Pentagon	4,7	



Mehaanilised omadused

Plaat kannatab nii punktkoormust kui jaotatud koormust. Infot tehniliste tingimuste ja mehaaniliste omaduste kohta vaata www.ecophon.ee.



CE

Ecophoni laesüsteemid on CE-märgisega vastavalt Euroopa standardile EN 13964:2014. CE-märgisega ehitustooted on hõlmatud toimusdeklaratsiooniga (Declarations of Performance - DOP), mis võimaldab klientidel ja kasutajatel kergesti

võrrelda Euroopa turul olevaid tooteid.

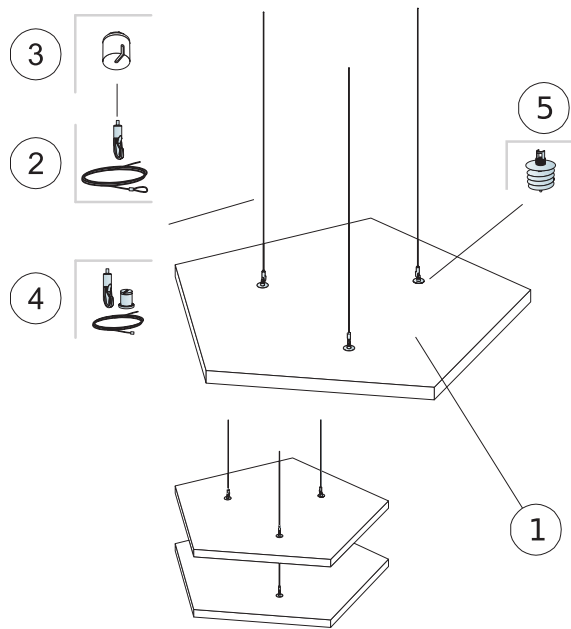

KOGUSTE SPETSIFIKATSION (VALEMI JÄRGI)

		Mõõdud, mm
		1139x1198
1	Solo Pentagon	0,94m ² /paneel
2	Connect reguleeritav trossiputi (Alt 1)	3/paneeli kohta
3	Connect plastikkate (Alt 1, valikuline)	3/paneeli kohta
4	Connect reguleeritav trossi komplekt (Alt 1, valikuline)	3/paneeli kohta
5	Connect spiraalankur (Alt 1)	3/paneeli kohta
Δ Min. süsteemi paigalduskõrgus: 140 mm		-
		-

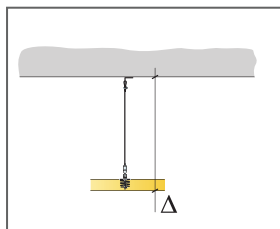

Vaata koguste spetsifikatsiooni

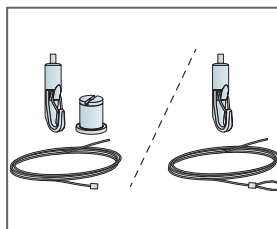

Reguleeritava trossiputi kaks eri lahendust

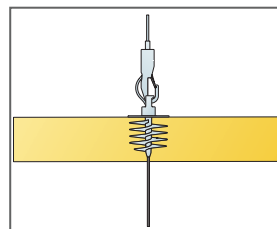

Paneele saab riputada üksteise alla

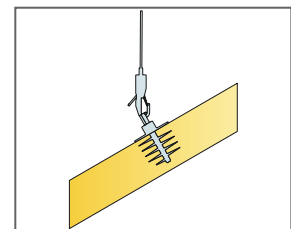

Paneele saab paigaldada kalde all

Ecophon Solo™ Hexagon

Solo Hexagon on vabalt rippuv paneel, mis pakub kõrgetasemelisi disainivõimalusi. Kolm erinevat riputussüsteemi pakuvad võimalusi kihtide ja nurkade loomiseks. Sobib siis, kui ruumi mahtu tuleks säilitada või kui ei ole võimalik paigaldada seinast seinani lage.



Chelance Arena, Belgium

SÜSTEEMI INFO



Mõõdud, mm	1040x1200
Spetsiaalkinnitus	•
Paksus (t)	40
Paigaldusjoonis	M426

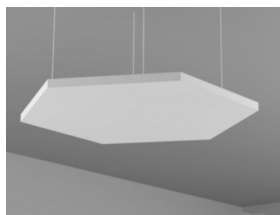

Riputus koos Connect trossripiti ja Connect spiraalankruga

Akustika



Diagrammi väärtused viitavad ühele ühikule. Kui plaadid on paigutatud kobarasse ja plaatide kaugus üksteisest on vähem kui 0,5 meetrit, Aeq väärtus plaadi kohta väheneb pisut.

Heli neeldumine:

Põhineb testitulemustel vastavalt: EN ISO 354.

A_{eq} Ekvivalentne neeldumisala ühiku kohta (m² sabin)

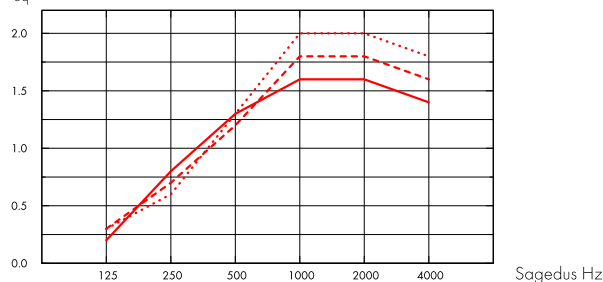

- Solo Hexagon 1040x1200, 200 mm o.d.s.
 - - - Solo Hexagon 1040x1200, 400 mm o.d.s.
 - · · Solo Hexagon 1040x1200, 1000 mm o.d.s.
- o.d.s = üldine süsteemi sügavus

t mm	o.d.s. mm	A_{eq} Ekvivalentne neeldumisala ühiku kohta (m ² sabin)					
		125 Hz	250 Hz	500 Hz	1000 Hz	2000 Hz	4000 Hz
40	200	0.2	0.8	1.3	1.6	1.6	1.4
40	400	0.3	0.7	1.2	1.8	1.8	1.6
40	1000	0.3	0.6	1.3	2.0	2.0	1.8

Siseõhu kvaliteet



Sertifikaat / Märgis

Prantsusmaa LOÜ

Soome M1

A



Cradle to Cradle Certified®



Sellel tootel on pronks taseme Cradle to Cradle Certified® sertifikaat (versioon 4.0).



Material Health

See toode on saanud C2C Certified Material Health Certificate™ hõbedase taseme (standardversioon 4.0). C2C Certified Material Health Certificate™ on toote koostise tervise ja ohutuse kinnitus, kasutades Cradle-to-Cradle Certified Product Standardi Material Health nõudeid.



Süsiniku jalajälg

kg CO ₂ equiv/m ²		Elutsükli etapid A1 kuni C4 EPD-st, vastavalt standardile ISO 14025 / EN 15804
Solo Freedom	8,41 (Solo tootepere EPD vastavalt standardile ISO 14025 / EN 15804)	



Taaskasutus

Minimaalne tarbijajärgne taaskasutatud materjal	57%
Taaskasutus	Täielikult taaskasutatav



Tuleohutus

Riik	Tulestandard	Klass	Toote klaasvillast põhiplaati on testitud ja klassifitseeritud kui mittepõlev vastavalt EN ISO 1182.
Euroopa	EN 13501-1	A2-s1,d0	



Niiskuskindlus

Testitud C-klassi puhul, suhteline õhuniiskus 95% ja 30°C, vastavalt EN 13964:2014



Valguspeegeldus

White Frost, lähim NCS värvinäidis S 0500-N, 85% valguspeegeldus. Läge < 1.



Puhastatavus

Igapäevane tolmu võtmine ja puhastamine tolmuimejaga. Iganädalane märgpühkimine.



Avatavus

Plaadid on avatavad.



Paigaldus

Paigaldus vastavalt paigaldusjoonistele, -juhenditele ja Drawing Aid järgi. Infot minimaalse süsteemi paigalduskõrguse kohta vaata koguste spetsifikatsioonist.



Süsteemi kaal

kg/m ²		Kaaluteave on soovituslik ja võib muutuda.
Solo Hexagon	4,7	



Mehaanilised omadused

Plaat kannatab nii punktkoormust kui jaotatud koormust. Infot tehniliste tingimuste ja mehaaniliste omaduste kohta vaata www.ecophon.ee.



CE

Ecophoni laesüsteemid on CE-märgisega vastavalt Euroopa standardile EN 13964:2014. CE-märgisega ehitustooted on hõlmatud toimusdeklaratsiooniga (Declarations of Performance - DOP), mis võimaldab klientidel ja kasutajatel kergesti

võrrelda Euroopa turul olevaid tooteid.

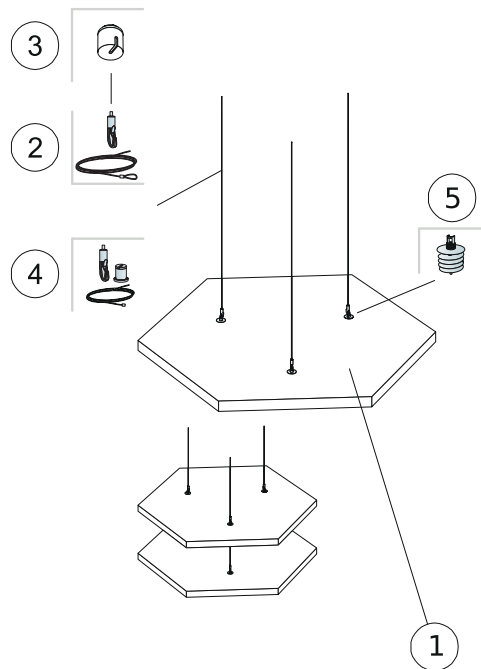

KOGUSTE SPETSIFIKATSIOON (VALEMI JÄRGI)

		Mõõdud, mm
		1040x1200
1	Solo Hexagon	0,94m ² /paneel
2	Connect reguleeritav trossiputi (Alt 1)	3/paneeli kohta
3	Connect plastikkate (Alt 1, valikuline)	3/paneeli kohta
4	Connect reguleeritav trossi komplekt (Alt 1, valikuline)	3/paneeli kohta
5	Connect spiraalankur (Alt 1)	3/paneeli kohta
Δ Min. süsteemi paigalduskõrgus: 140 mm		-
		-

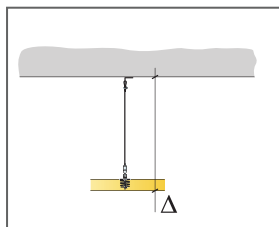

Vaata koguste spetsifikatsiooni

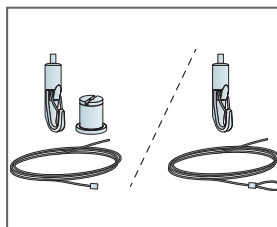

Reguleeritava trossiputi kaks eri lahendust

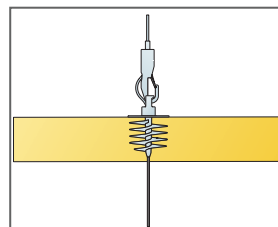

Paneele saab riputada üksteise alla

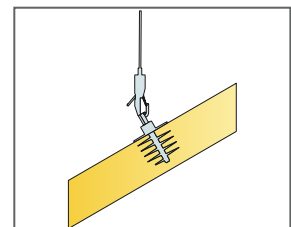

Paneele saab paigaldada kalde all

Ecophon Solo™ Baffle

Ecophon Solo™ Baffle hõlmab vertikaalselt paigaldatud raamimata ripp-paneele. Lahendust Solo Baffle saab kasutada selgete ridade moodustamiseks ning see on saadaval mitmesugustes suurustes ja värvitoonides. Ripp-paneele kasutatakse peamiselt siis, kui loomulik valgus tuuakse ruumi laekende kaudu.

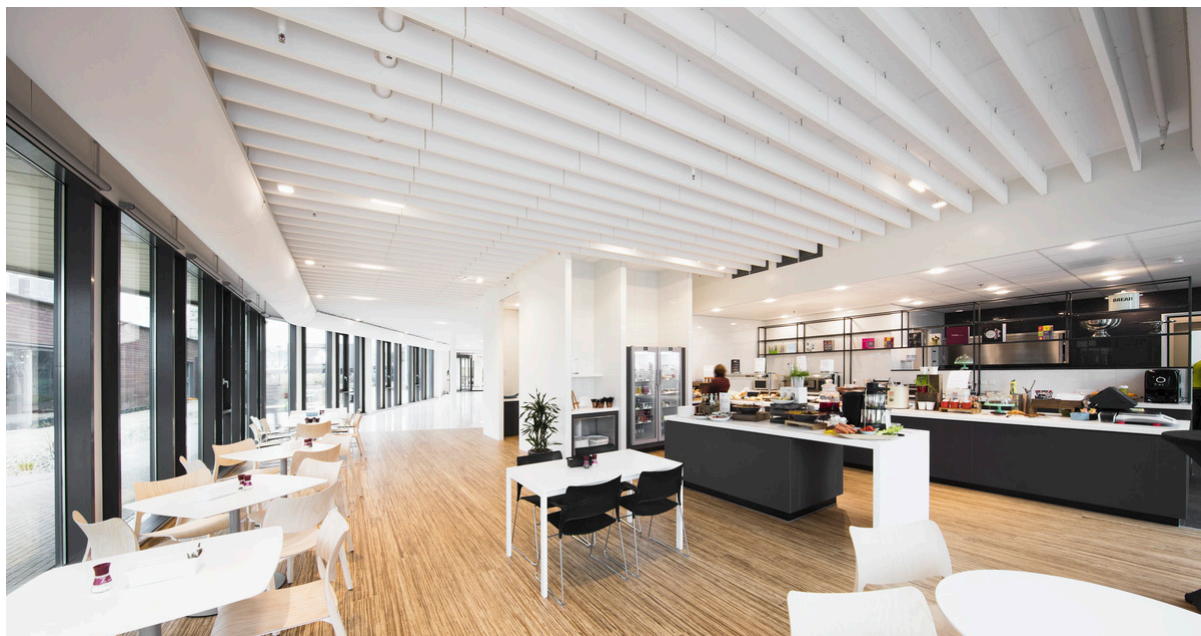

Plantronics, Hoofddorp, Netherlands

SÜSTEEMI INFO

Möödud, mm	1200x200	1200x300	1200x600	1800x200	1800x300	1800x600
Spetsiaalkinnitus	•	•	•	•	•	•
Paksus (t)	40	40	40	40	40	40
Paigaldusjoonis	M414, M491, M563, M580	M414, M491, M563, M580	M414, M491, M563, M580	M414, M491, M563, M580	M414, M491, M563, M580	M414, M491, M563, M580

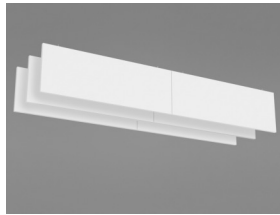

Solo Baffle



Solo Baffle/ankur



Solo Baffle/ankur paigaldus

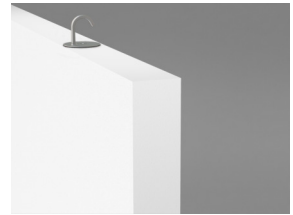

Solo Baffle/konks

Akustika



Heli neeldumine:

Testitulemused vastavalt: EN ISO 354:2003 MÄRKUS: Näidatud tulemused ei ole võrreldavad standardi vanema versiooni tulemustega erinevuste tõttu testimise meetodis. Klassifikatsioon vastavalt: EN ISO 11654, ja üksikute väärtuste hinnangud NRC ja SAA kohta (Noise Reduction Coefficient ja Sound Absorption Average), vastavalt: ASTM C 423.

α_p , Praktiline helineelduvustegur

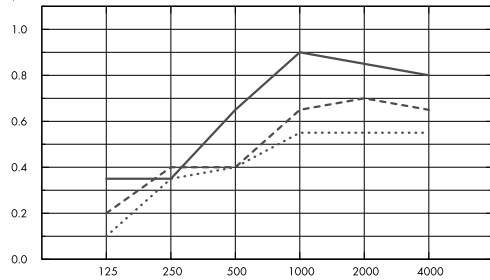

..... Solo Baffle 1200/1800x200, 600mm vahedega, otsekinnitus

--- Solo Baffle 1200/1800x300, 600mm vahedega, otsekinnitus

— Solo Baffle 1200/1800x600, 600mm vahedega, otsekinnitus

o.d.s = üldine süsteemi sügavus

Sagedus Hz

A_{eq} , Ekvivalentne neeldumisala ühiku kohta (m² sabin)

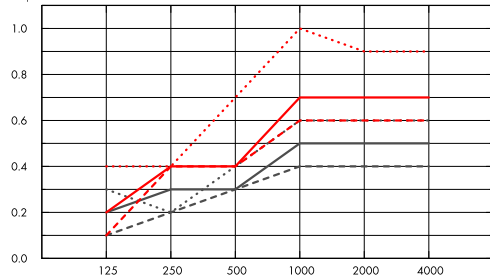

..... Solo Baffle 1200x200

— Solo Baffle 1200x300

..... Solo Baffle 1200x600

--- Solo Baffle 1800x200

— Solo Baffle 1800x300

..... Solo Baffle 1800x600

o.d.s = üldine süsteemi sügavus

Sagedus Hz

	t mm	o.d.s. mm	α_p , Praktiline helineelduvustegur						α_w
			125 Hz	250 Hz	500 Hz	1000 Hz	2000 Hz	4000 Hz	
c600	40	200	0.10	0.35	0.40	0.55	0.55	0.55	0.50
c600	40	300	0.20	0.40	0.40	0.65	0.70	0.65	0.50
c600	40	600	0.35	0.35	0.65	0.90	0.85	0.80	0.65

	t mm	o.d.s. mm	A_{eq} , Ekvivalentne neeldumisala ühiku kohta (m ² sabin)					
			125 Hz	250 Hz	500 Hz	1000 Hz	2000 Hz	4000 Hz
1200x200 c600	40	200	0.1	0.2	0.3	0.4	0.4	0.4
1200x300 c600	40	300	0.2	0.3	0.3	0.5	0.5	0.5
1200x600 c600	40	600	0.3	0.2	0.4	0.6	0.6	0.6
1800x200 c600	40	200	0.1	0.4	0.4	0.6	0.6	0.6
1800x300 c600	40	300	0.2	0.4	0.4	0.7	0.7	0.7
1800x600 c600	40	600	0.4	0.4	0.7	1.0	0.9	0.9

	t mm	o.d.s. mm	NRC	SAA
c200	40	200	0.65	0.65
c400	40	200	0.50	0.51
c600	40	200	0.45	0.43
c800	40	200	0.40	0.37
c200	40	300	0.70	0.71
c400	40	300	0.60	0.61
c600	40	300	0.55	0.53
c800	40	300	0.45	0.46
c200	40	600	0.80	0.82
c400	40	600	0.75	0.74
c600	40	600	0.70	0.67
c800	40	600	0.60	0.60



Siseõhu kvaliteet

Sertifikaat / Märgis

Prantsusmaa LOÜ

A

Soome M1



Cradle to Cradle Certified®



Sellel tootel on pronks taseme Cradle to Cradle Certified® sertifikaat (versioon 4.0).



Material Health

See toode on saanud C2C Certified Material Health Certificate™ hõbedase taseme (standardversioon 4.0). C2C Certified Material Health Certificate™ on toote koostise tervise ja ohutuse kinnitus, kasutades Cradle-to-Cradle Certified Product Standardi Material Health nõudeid.



Süsiniku jalajälg

kg CO₂ equiv/m²

Solo Baffle

10,11

Elutsükli etapid A1 kuni C4 EPD-st, vastavalt standardile ISO 14025 / EN 15804



Taaskasutus

Minimaalne tarbijajärgne taaskasutatud materjal

57%

Taaskasutus

Täielikult taaskasutatav



Tuleohutus

Riik

Tulestandard

Klass

Euroopa

EN 13501-1

A2-s1,d0

Toote klaasvillast põhiplaati on testitud ja klassifitseeritud kui mittepõlev vastavalt EN ISO 1182.



Niiskuskindlus

Testitud C-klassi puhul, suhteline õhuniiskus 95% ja 30°C, vastavalt EN 13964:2014



Valguspeegeldus

White Frost, lähim NCS värvinäidis S 0500-N, 85% valguspeegeldus. Läge < 1.



Puhastatavus

Igapäevane tolmu võtmine ja puhastamine tolmuimejaga. Iganädalane märgpühkimine.



Avatavus

Plaadid on avatavad.



Paigaldus

Paigaldus vastavalt paigaldusjoonistele, -juhenditele ja Drawing Aid järgi. Infot minimaalse süsteemi paigalduskõrguse kohta vaata koguste spetsifikatsioonist.



Süsteemi kaal

	kg/m ²	
Solo Baffle	4,6	Kaaluteave on soovituslik ja võib muutuda.



Mehaanilised omadused

Lisakoormus peab olema kinnitatud aluslaele.



CE

Ecophoni laesüsteemid on CE-märgisega vastavalt Euroopa standardile EN13964:2014. CE-märgisega ehitustooted on hõlmatud toimusdeklaratsiooniga (Declarations of Performance - DOP), mis võimaldab klientidel ja kasutajatel kergesti võrrelda Euroopa turul olevaid tooteid.

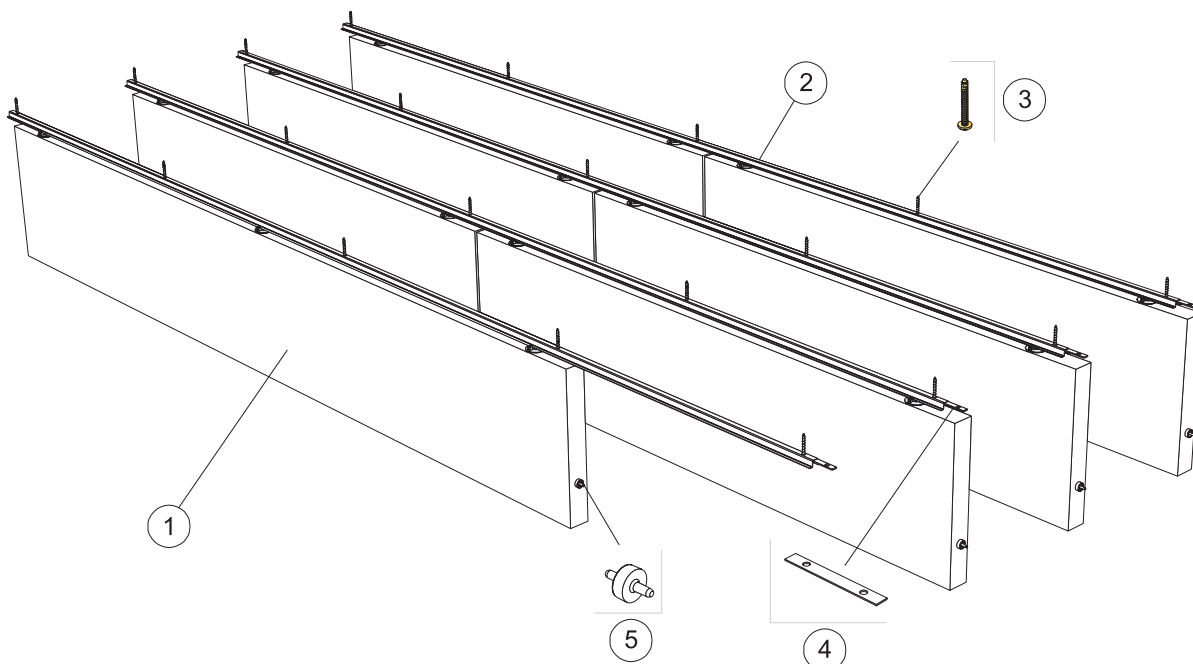

© Saint-Gobain Ecophon AB

KOGUSTE SPETSIFIKATSIOON (VALEMI JÄRGI)

	Mõõdud, mm					
	1200x200	1200x300	1200x600	1800x200	1800x300	1800x600
1 Solo Baffle/ankur, paigaldus 300 mm tagant	2,8/m ²	2,8/m ²	2,8/m ²	1,9/m ²	1,9/m ²	1,9/m ²
2 Connect Baffle profiil, paigaldus 300 mm tagant	3,3m/m ²	3,3m/m ²	3,3m/m ²	3,3m/m ²	3,3m/m ²	3,3m/m ²
3 Connect Anchor kruvi, kinnitus 1200 mm tagant	2,8/m ²	2,8/m ²	2,8/m ²	2,8/m ²	2,8/m ²	2,8/m ²
4 Connect profiili ühendaja, paigaldus 2400 mm tagant	1,4/m ²	1,4/m ²	1,4/m ²	1,4/m ²	1,4/m ²	1,4/m ²
5 Connect Juhtpuks, paigaldus 1200/1800 mm tagant	2,8/m ²	2,8/m ²	2,8/m ²	1,9/m ²	1,9/m ²	1,9/m ²

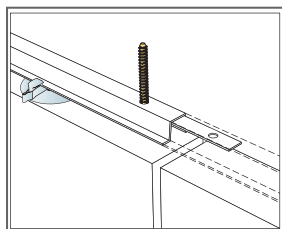

Connect profiili ühendaja kinnitus

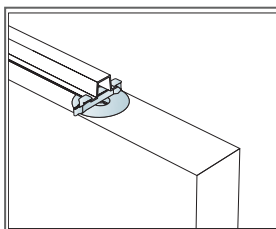

Bafflid on kinnitatud klipsidega

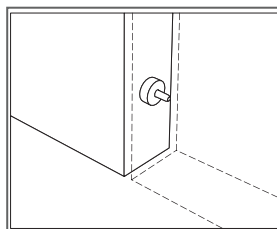

Connect Juhtpuks, kasutatakse distantsi fikseerimiseks paneelide vahel

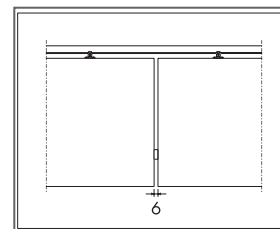

Connect Juhtpuks asetab Bafflid üksteisest 6mm kaugusele

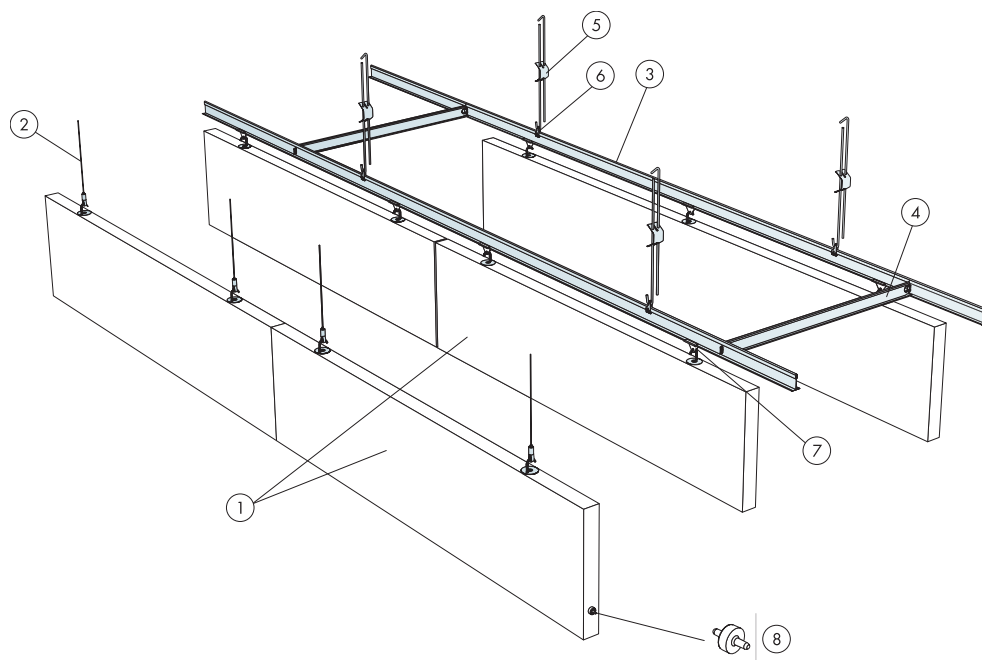

© Saint-Gobain Ecophon AB

KOGUSTE SPETSIFIKATSIOON (VALEMI JÄRGI)

	Mõõdud, mm					
	1200x200	1200x300	1200x600	1800x200	1800x300	1800x600
1 Solo Baffle/konks, paigaldus 600 mm tagant	1,4/m ²	1,4/m ²	1,4/m ²	0,9/m ²	0,9/m ²	0,9/m ²
2 Connect reguleeritav trossripiti (Alt 1)	2/paneeli kohta	2/paneeli kohta	2/paneeli kohta	3/paneeli kohta	3/paneeli kohta	3/paneeli kohta
3 Connect T24 kandur, paigaldus 600 mm tagant (Alt 2)	1,7m/m ²	1,7m/m ²	1,7m/m ²	1,7m/m ²	1,7m/m ²	1,7m/m ²
4 Connect T24 vahelist, L=600 mm, paigaldus 1800 mm tagant (Alt 2)	0,6m/m ²	0,6m/m ²	0,6m/m ²	0,6m/m ²	0,6m/m ²	0,6m/m ²
5 Connect reguleeritav riputi, paigaldus 1200 mm tagant (Alt 2)	1,4/m ²	1,4/m ²	1,4/m ²	1,4/m ²	1,4/m ²	1,4/m ²
6 Connect riputi klips (Alt 2)	1,4/m ²	1,4/m ²	1,4/m ²	1,4/m ²	1,4/m ²	1,4/m ²
7 Connect Baffle klips (Alt 2)	2,8/m ²	2,8/m ²	2,8/m ²	2,8/m ²	2,8/m ²	2,8/m ²
8 Connect Juhtpuks, paigaldus 1200/1800 mm tagant	2,8/m ²	2,8/m ²	2,8/m ²	0,9/m ²	0,9/m ²	0,9/m ²

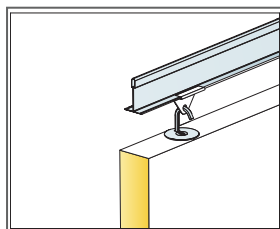

Riputusdetail

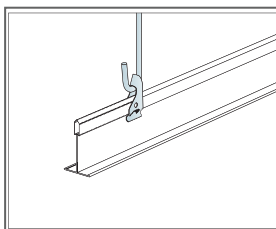

Riputus reguleeritava riputi ja klipsiga

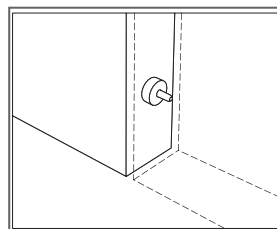

Connect Juhtpuks, kasutatakse distantsi fikseerimiseks paneelide vahel

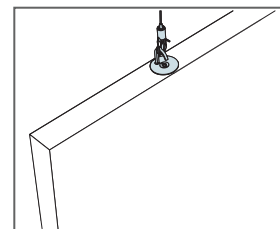

Riputus Connect trossripuliga

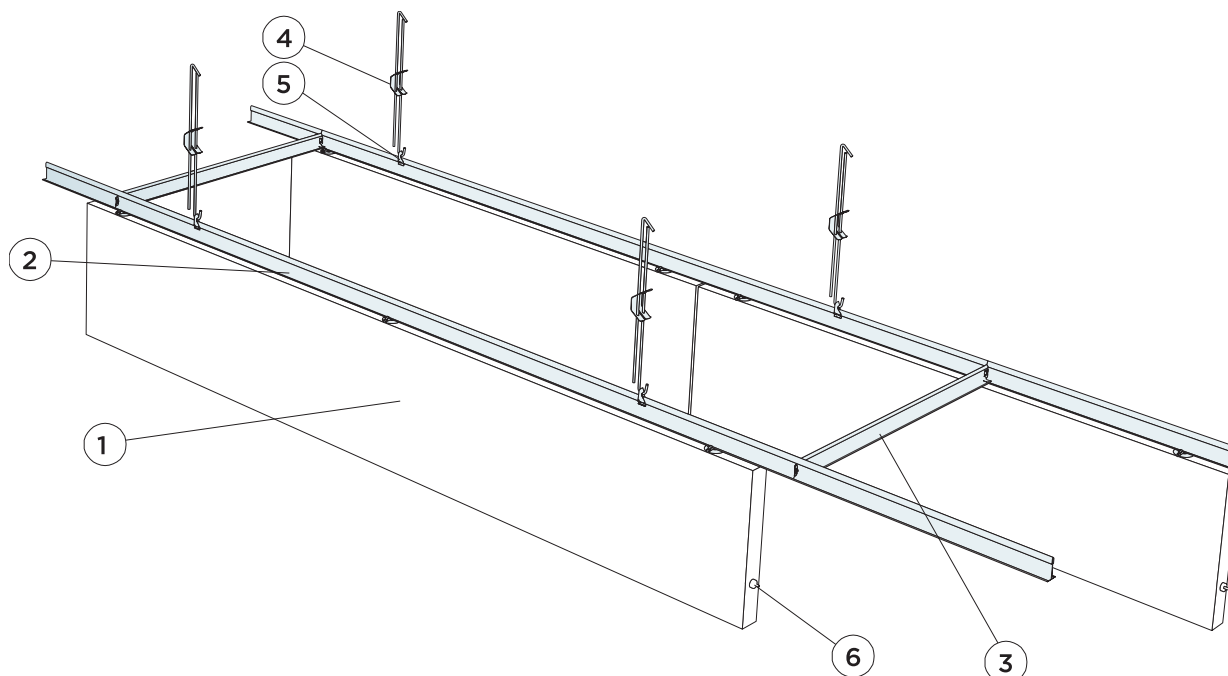

© Saint-Gobain Ecophon AB

KOGUSTE SPETSIFIKATSIOON (VALEMI JÄRGI)

	Mõõdud, mm					
	1200x200	1200x300	1200x600	1800x200	1800x300	1800x600
1 Solo Baffle/ankur, paigaldus 600 mm tagant	1,4/m ²	1,4/m ²	1,4/m ²	0,9/m ²	0,9/m ²	0,9/m ²
2 Connect T24 kandur, paigaldus 600 mm tagant (Alt 2)	1,7m/m ²	1,7m/m ²	1,7m/m ²	1,7m/m ²	1,7m/m ²	1,7m/m ²
3 Connect T24 vaheliist, L=600 mm, paigaldus 1800 mm tagant (Alt 2)	0,6m/m ²	0,6m/m ²	0,6m/m ²	0,6m/m ²	0,6m/m ²	0,6m/m ²
4 Connect reguleeritav riputi, paigaldus 1200 mm tagant (Alt 2)	1,4/m ²	1,4/m ²	1,4/m ²	1,4/m ²	1,4/m ²	1,4/m ²
5	-	-	0,7/m ²	-	-	-
6 Connect Juhtpuks, paigaldus 1200/1800 mm tagant	2,8/m ²	2,8/m ²	2,8/m ²	0,9/m ²	0,9/m ²	0,9/m ²

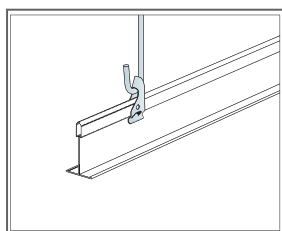

Riputus reguleeritava riputi ja klipsiga

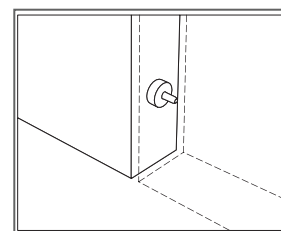

Connect Juhtpuks, kasutatakse distantsi fikseerimiseks paneelide vahel

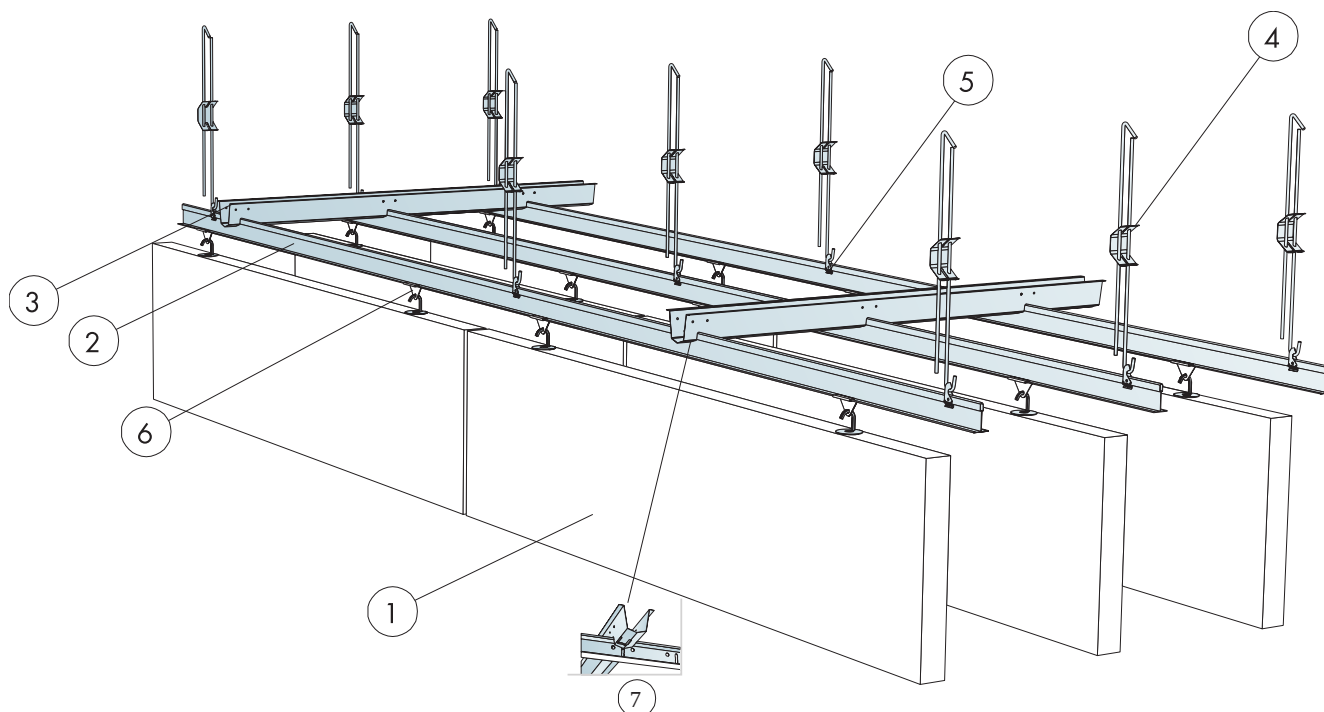

KOGUSTE SPETSIFIKATSIOON (VALEMI JÄRGI)

	Mõõdud, mm					
	1200x200	1200x300	1200x600	1800x200	1800x300	1800x600
1 Solo Baffle/konks, paigaldus 600 mm tagant	1,4/m ²	1,4/m ²	1,4/m ²	1,9/m ²	1,9/m ²	1,9/m ²
2 Connect T24 kandur HD (must, hall) / PL (ainult valge), paigaldus 600 mm tagant	-	-	-	-	-	1,7m/m ²
3 Connect distantsprofiil	-	-	vastavalt vajadusele	-	-	vastavalt vajadusele
4 Connect reguleeritav riputi, paigaldus 1200 mm tagant (Alt 2)	1,4/m ²	1,4/m ²	1,4/m ²	1,4/m ²	1,4/m ²	1,4/m ²
5	-	-	0,7/m ²	-	-	-
6 Connect Baffle klips (Alt 2)	2,8/m ²	2,8/m ²	2,8/m ²	2,8/m ²	2,8/m ²	2,8/m ²
7 Connect distantsprofiili splint, üks iga kanduri/distantsprofiili liite kohta	-	-	1,1/m ²	-	-	1,1/m ²
	-	-	-	-	-	-

Ecophon Solo™ Baffle Wave

Ecophon Solo™ Baffle Wave hõlmab vertikaalselt paigaldatud raamimata ripp-paneele. Lainekujuline ripp-paneel annab ruumile erilise ilme ning kujundajatele võimaluse väljendada end erinevate vormide ja värvidega. Ripp-paneele kasutatakse peamiselt siis, kui loomulik valgus tuuakse ruumi laekende kaudu.



Kirkkika Campus, Kirkko, Finland

SÜSTEEMI INFO



Mõõdud, mm	1800x300	1800x600
Spetsiaalkinnitus	•	•
Paksus (t)	40	40
Paigaldusjoonis	M495, M419	M495, M419

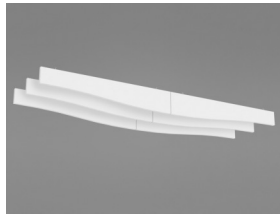

Solo Baffle Wave



Solo Baffle Wave/ankur



Solo Baffle Wave/ankur paigaldus

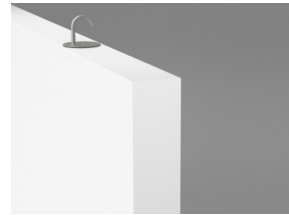

Solo Baffle Wave/konks

Akustika



Heli neeldumine:

Testitulemused vastavalt: EN ISO 354:2003 MÄRKUS: Näidatud tulemused ei ole võrreldavad standardi vanema versiooni tulemustega erinevuste tõttu testimise meetodis. Klassifikatsioon vastavalt: EN ISO 11654, ja üksikute väärtuste hinnangud NRC ja SAA kohta (Noise Reduction Coefficient ja Sound Absorption Average), vastavalt: ASTM C 423.

α_p , Praktiline helineelduvustegur

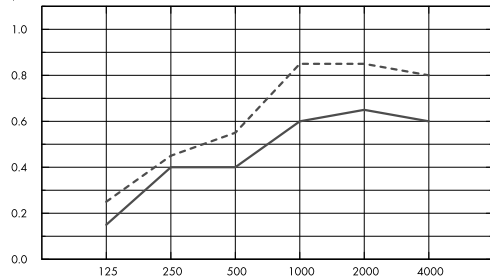

- Solo Baffle Wave 1800x300/200, 600mm vahedega, otsekinnitus
 - Solo Baffle Wave 1800x600/300, 600mm vahedega, otsekinnitus
- o.d.s = üldine süsteemi sügavus

A_{eq} , Ekvivalentne neeldumisala ühiku kohta (m² sabin)

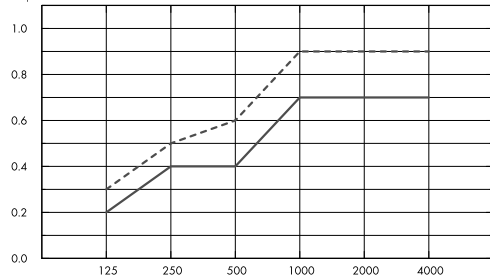

- Solo Baffle Wave 1800x300/200
 - Solo Baffle Wave 1800x600/300
- o.d.s = üldine süsteemi sügavus

	t mm	o.d.s. mm	α_p , Praktiline helineelduvustegur						α_w
			125 Hz	250 Hz	500 Hz	1000 Hz	2000 Hz	4000 Hz	
c600	40	300	0.15	0.40	0.40	0.60	0.65	0.60	0.50
c600	40	600	0.25	0.45	0.55	0.85	0.85	0.80	0.65

	t mm	o.d.s. mm	A_{eq} , Ekvivalentne neeldumisala ühiku kohta (m ² sabin)					
			125 Hz	250 Hz	500 Hz	1000 Hz	2000 Hz	4000 Hz
c600	40	300	0.2	0.4	0.4	0.7	0.7	0.7
c600	40	600	0.3	0.5	0.6	0.9	0.9	0.9

	t mm	o.d.s. mm	NRC	SAA
c600	40	300	0.50	0.52
c600	40	600	0.70	0.68



Siseõhu kvaliteet

Sertifikaat / Märgis

Prantsusmaa LOÜ

A

Soome M1



Cradle to Cradle Certified®



Sellel tootel on pronks taseme Cradle to Cradle Certified® sertifikaat (versioon 4.0).



Material Health

See toode on saanud C2C Certified Material Health Certificate™ hõbedase taseme (standardversioon 4.0). C2C Certified Material Health Certificate™ on toote koostise tervise ja ohutuse kinnitus, kasutades Cradle-to-Cradle Certified Product Standardi Material Health nõudeid.



Süsiniku jalajälg

	kg CO ₂ equiv/m ²	Elutsükli etapid A1 kuni C4 EPD-st, vastavalt standardile ISO 14025 / EN 15804
Solo Baffle Wave	11,07	



Taaskasutus

Minimaalne tarbijajärgne taaskasutatud materjal	57%
Taaskasutus	Täielikult taaskasutatav



Tuleohutus

Riik	Tulestandard	Klass	Toote klaasvillast põhiplaati on testitud ja klassifitseeritud kui mittepõlev vastavalt EN ISO 1182.
Euroopa	EN 13501-1	A2-s1,d0	



Niiskuskindlus

Testitud C-klassi puhul, suhteline õhuniiskus 95% ja 30°C, vastavalt EN 13964:2014



Valguspeegeldus

White Frost, lähim NCS värvinäidis S 0500-N, 85% valguspeegeldus. Läge < 1.



Puhastatavus

Igapäevane tolmu võtmine ja puhastamine tolmuimejaga. Iganädalane märgpühkimine.



Avatavus

Plaadid on avatavad.



Paigaldus

Paigaldus vastavalt paigaldusjoonistele, -juhenditele ja Drawing Aid järgi. Infot minimaalse süsteemi paigalduskõrguse kohta vaata koguste spetsifikatsioonist.



Süsteemi kaal

	kg/m ²	
Solo Baffle	4,6	Kaaluteave on soovituslik ja võib muutuda.



Mehaanilised omadused

Lisakoormus peab olema kinnitatud aluslaele.



CE

Ecophoni laesüsteemid on CE-märgisega vastavalt Euroopa standardile EN13964:2014. CE-märgisega ehitustooted on hõlmatud toimusdeklaratsiooniga (Declarations of Performance - DOP), mis võimaldab klientidel ja kasutajatel kergesti võrrelda Euroopa turul olevaid tooteid.

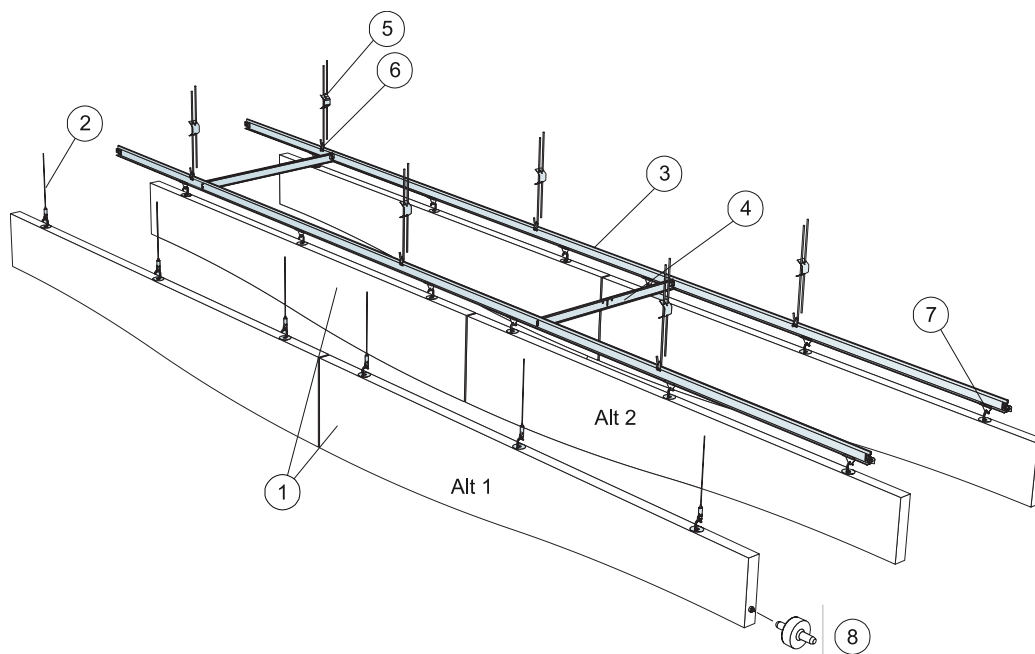

© Saint-Gobain Ecophon AB

KOGUSTE SPETSIFIKATSIOON (VALEMI JÄRGI)

	Mõõdud, mm	
	1800x300	1800x600
1 Solo Baffle Wave/konks, paigaldus 600 mm tagant	0,9/m ²	0,9/m ²
2 Connect reguleeritav trossriputi (Alt 1)	3/paneeli kohta	
3 Connect T24 kandur, paigaldus 600 mm tagant (Alt 2)	1,7m/m ²	1,7m/m ²
4 Connect T24 vahelist, L=600 mm, paigaldus 1800 mm tagant (Alt 2)	0,6m/m ²	0,6m/m ²
5 Connect reguleeritav riputi, paigaldus 1200 mm tagant (Alt 2)	1,4/m ²	1,4/m ²
6 Connect riputi klips (Alt 2)	1,4/m ²	1,4/m ²
7 Connect Baffle klips (Alt 2)	2,8/m ²	2,8/m ²
8 Connect Juhtpuks, paigaldus 1800 mm tagant	0,9/m ²	0,9/m ²

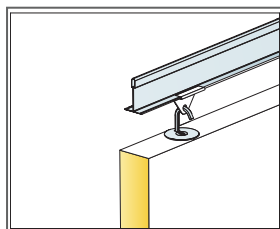

Riputusdetail

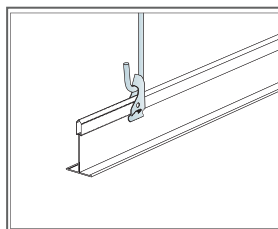

Riputus reguleeritava riputi ja klipsiga

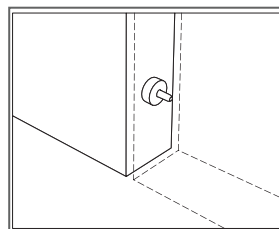

Connect Juhtpuks, kasutatakse distantsi fikseerimiseks paneelide vahel

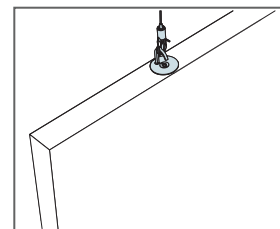

Riputus Connect trossripuliga

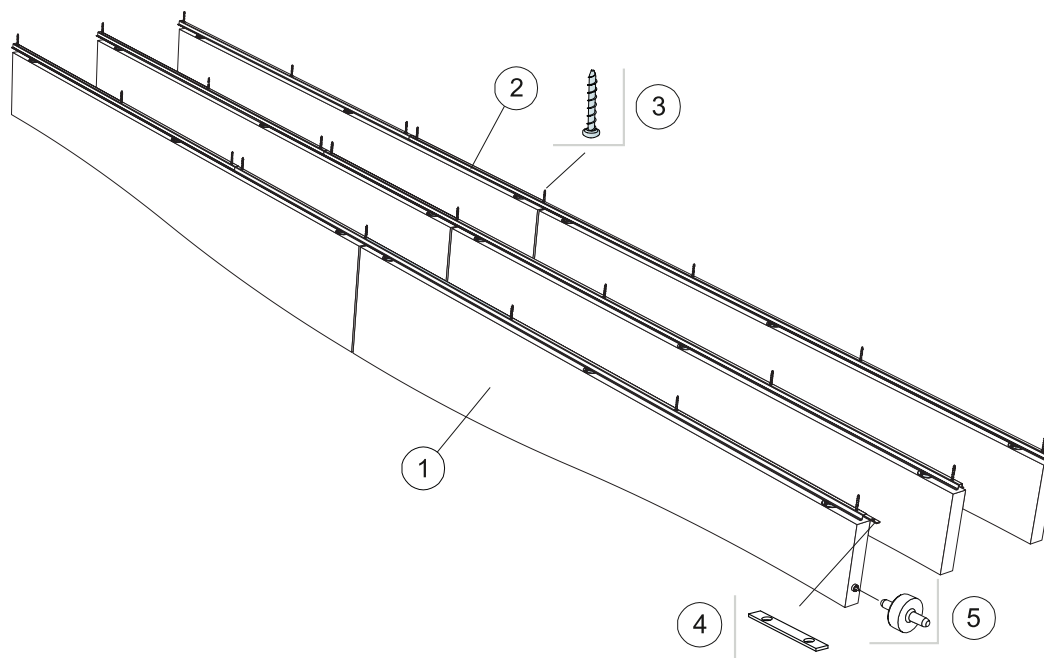

© Saint-Gobain Ecophon AB

KOGUSTE SPETSIFIKATSIOON (VALEMI JÄRGI)

	Mõõdud, mm	
	1800x300	1800x600
1 Solo Baffle Wave/ankur, paigaldus 300 mm tagant	1,9/m ²	1,9/m ²
2 Connect Baffle profiil, paigaldus 300 mm tagant	3,3m/m ²	3,3m/m ²
3 Connect Anchor kruvi, kinnitus 1200 mm tagant	2,8/m ²	2,8/m ²
4 Connect profiili ühendaja, paigaldus 2400 mm tagant	1,4/m ²	1,4/m ²
5 Connect Juhtpuks, paigaldus 1800 mm tagant	1,9/m ²	1,9/m ²

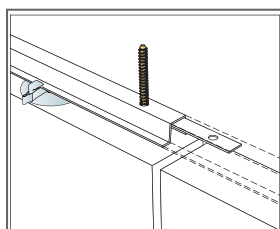

Connect profiili ühendaja kinnitus

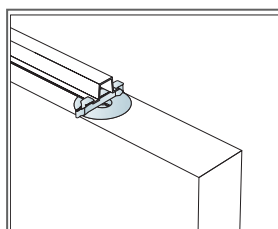

Bafflid on kinnitatud klipsidega

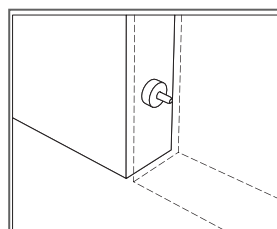

Connect Juhtpuks, kasutatakse distantsi fikseerimiseks paneelide vahel

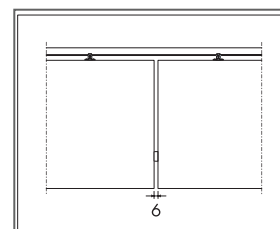

Connect Juhtpuks asetab Bafflid üksteisest 6mm kaugusele

Ecophon Solo™ Baffle ZigZag

Ecophon Solo™ Baffle ZigZag hõlmab vertikaalselt paigaldatud raamimata ripp-paneele. Siksakikujuline ripp-paneel annab ruumile erilise ilme ning kujundajatele võimaluse väljendada end erinevate vormide ja värvidega. Ripp-paneele kasutatakse peamiselt siis, kui loomulik valgus tuuakse ruumi laekende kaudu.



SÜSTEEMI INFO



Mõõdud, mm	1800x300	1800x600
Spetsiaalkinnitus	•	•
Paksus (t)	40	40
Paigaldusjoonis	M496, M417	M496, M417

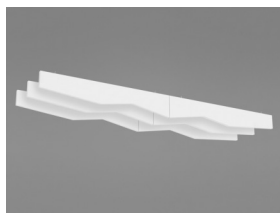

Solo Baffle ZigZag



Solo Baffle ZigZag/ankur



Solo Baffle ZigZag/ankur paigaldus

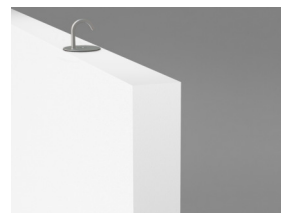

Solo Baffle ZigZag/konks

Akustika



Heli neeldumine:

Testitulemused vastavalt: EN ISO 354:2003 MÄRKUS: Näidatud tulemused ei ole võrreldavad standardi vanema versiooni tulemustega erinevuste tõttu testimise meetodis. Klassifikatsioon vastavalt: EN ISO 11654, ja üksikute väärtuste hinnangud NRC ja SAA kohta (Noise Reduction Coefficient ja Sound Absorption Average), vastavalt: ASTM C 423.

α_p , Praktiline helineelduvustegur

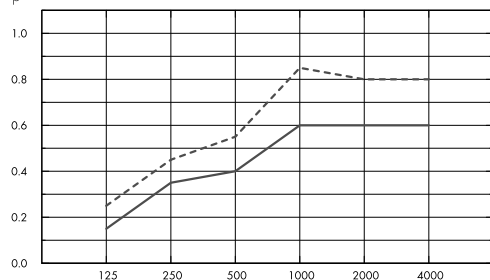

- Solo Baffle ZigZag 1800x300/200, 600 mm vahedega, otsekinnitus
 - Solo Baffle ZigZag 1800x600/300, 600 mm vahedega, otsekinnitus
- o.d.s = üldine süsteemi sügavus

Sagedus Hz

A_{eq} , Ekvivalentne neeldumisala ühiku kohta (m² sabin)

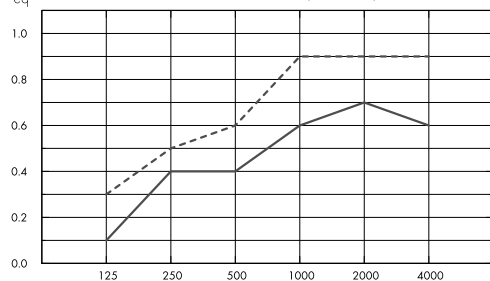

- Solo Baffle ZigZag 1800x300/200
 - Solo Baffle ZigZag 1800x600/300
- o.d.s = üldine süsteemi sügavus

Sagedus Hz

	t mm	o.d.s. mm	α_p , Praktiline helineelduvustegur						α_w
			125 Hz	250 Hz	500 Hz	1000 Hz	2000 Hz	4000 Hz	
c600	40	300	0.15	0.35	0.40	0.60	0.60	0.60	0.50
c600	40	600	0.25	0.45	0.55	0.85	0.80	0.80	0.65

	t mm	o.d.s. mm	A_{eq} , Ekvivalentne neeldumisala ühiku kohta (m ² sabin)					
			125 Hz	250 Hz	500 Hz	1000 Hz	2000 Hz	4000 Hz
c600	40	300	0.1	0.4	0.4	0.6	0.7	0.6
c600	40	600	0.3	0.5	0.6	0.9	0.9	0.9

	t mm	o.d.s. mm	NRC	SAA
c600	40	300	0.50	0.49
c600	40	600	0.65	0.65



Siseõhu kvaliteet

Sertifikaat / Märgis

Prantsusmaa LOÜ

Soome M1

A



Cradle to Cradle Certified®



Sellel tootel on pronks taseme Cradle to Cradle Certified® sertifikaat (versioon 4.0).



Material Health

See toode on saanud C2C Certified Material Health Certificate™ hõbedase taseme (standardversioon 4.0). C2C Certified Material Health Certificate™ on toote koostise tervise ja ohutuse kinnitus, kasutades Cradle-to-Cradle Certified Product Standardi Material Health nõudeid.



Süsiniku jalajälg

kg CO₂ equiv/m²

Solo Baffle ZigZag

11,13

Elutsükli etapid A1 kuni C4 EPD-st, vastavalt standardile ISO 14025 / EN 15804



Taaskasutus

Minimaalne tarbijajärgne taaskasutatud materjal

57%

Taaskasutus

Täielikult taaskasutatav



Tuleohutus

Riik
Euroopa

Tulestandard
EN 13501-1

Klass
A2-s1,d0

Toote klaasvillast põhiplaati on testitud ja klassifitseeritud kui mittepõlev vastavalt EN ISO 1182.



Niiskuskindlus

Testitud C-klassi puhul, suhteline õhuniiskus 95% ja 30°C, vastavalt EN 13964:2014



Valguspeegeldus

White Frost, lähim NCS värvinäidis S 0500-N, 85% valguspeegeldus. Läge < 1.



Puhastatavus

Igapäevane tolmu võtmine ja puhastamine tolmuimejaga. Iganädalane märgpühkimine.



Avatavus

Plaadid on avatavad.



Paigaldus

Paigaldus vastavalt paigaldusjoonistele, -juhenditele ja Drawing Aid järgi. Infot minimaalse süsteemi paigalduskõrguse kohta vaata koguste spetsifikatsioonist.



Süsteemi kaal

	kg/m ²	Kaaluteave on soovituslik ja võib muutuda.
Solo Baffle	4,6	



Mehaanilised omadused

Lisakoormus peab olema kinnitatud aluslaele.



CE

Ecophoni laesüsteemid on CE-märgisega vastavalt Euroopa standardile EN13964:2014. CE-märgisega ehitustooted on hõlmatud toimusdeklaratsiooniga (Declarations of Performance - DOP), mis võimaldab klientidel ja kasutajatel kergesti võrrelda Euroopa turul olevaid tooteid.

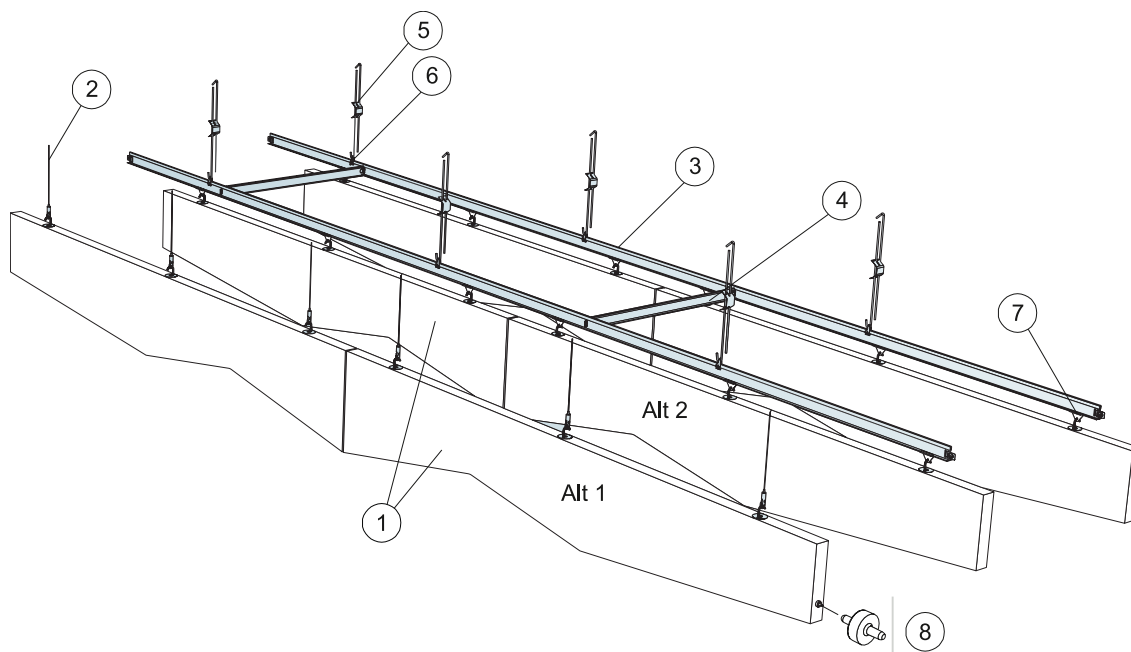

© Saint-Gobain Ecophon AB

KOGUSTE SPETSIFIKATSIOON (VALEMI JÄRGI)

	Mõõdud, mm	
	1800x300	1800x600
1 Solo Baffle ZigZag/konks, paigaldus 600 mm tagant	0,9/m ²	0,9/m ²
2 Connect reguleeritav trossriputi (Alt 1)	3/paneeli kohta	
3 Connect T24 kandur, paigaldus 600 mm tagant (Alt 2)	1,7m/m ²	1,7m/m ²
4 Connect T24 vaheliist, L=600 mm, paigaldus 1800 mm tagant (Alt 2)	0,6m/m ²	0,6m/m ²
5 Connect reguleeritav riputi, paigaldus 1200 mm tagant (Alt 2)	1,4/m ²	1,4/m ²
6 Connect riputi klips (Alt 2)	1,4/m ²	1,4/m ²
7 Connect Baffle klips (Alt 2)	2,8/m ²	2,8/m ²
8 Connect Juhtpuks, paigaldus 1800 mm tagant	0,9/m ²	0,9/m ²

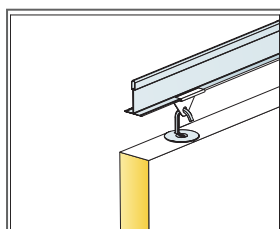

Riputusdetail

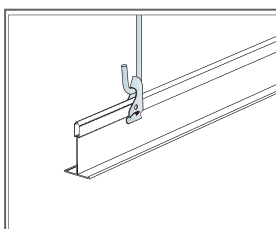

Riputus reguleeritava riputi ja klipsiga

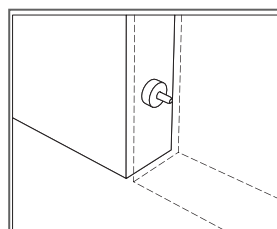

Connect Juhtpuks, kasutatakse distantsi fikseerimiseks paneelide vahel

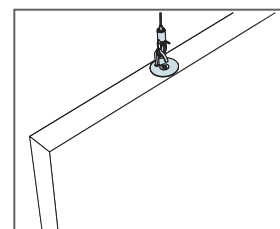

Riputus Connect trossripuliga

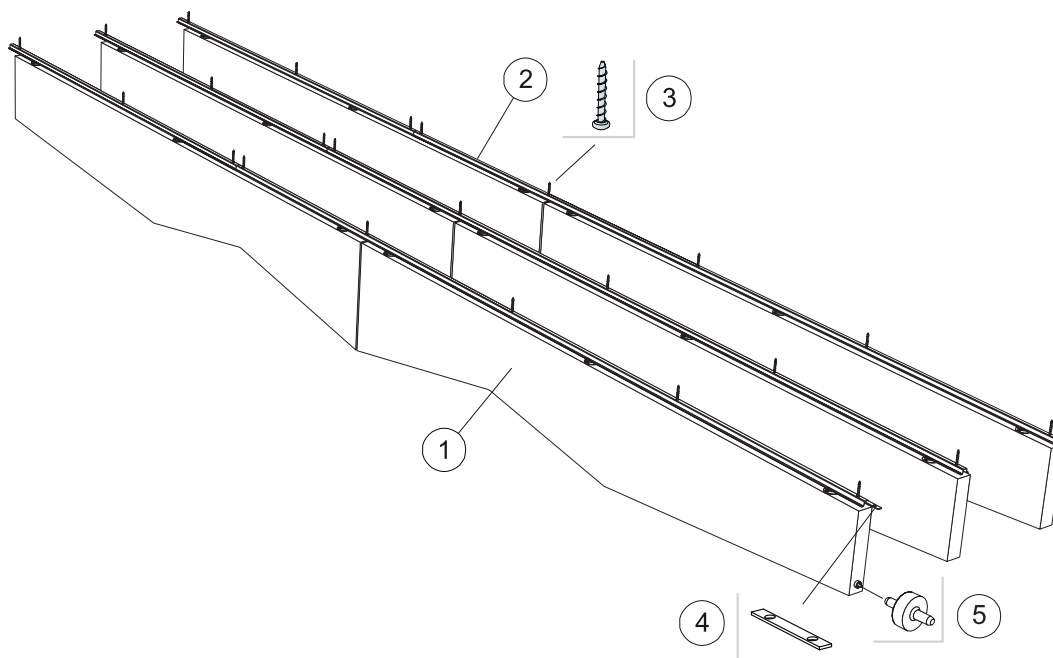

© Saint-Gobain Ecophon AB

KOGUSTE SPETSIFIKATSIOON (VALEMI JÄRGI)

	Mõõdud, mm	
	1800x300	1800x600
1 Solo Baffle ZigZag/ankur, paigaldus 300 mm tagant	1,9/m ²	1,9/m ²
2 Connect Baffle profiil, paigaldus 300 mm tagant	3,3m/m ²	3,3m/m ²
3 Connect Anchor kruvi, kinnitus 1200 mm tagant	2,8/m ²	2,8/m ²
4 Connect profiili ühendaja, paigaldus 2400 mm tagant	1,4/m ²	1,4/m ²
5 Connect Juhtpuks, paigaldus 1800 mm tagant	1,9/m ²	1,9/m ²

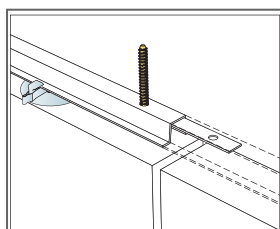

Connect profiili ühendaja kinnitus

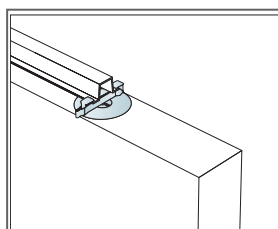

Bafflid on kinnitatud klipsidega

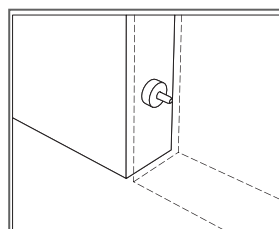

Connect Juhtpuks, kasutatakse distantsi fikseerimiseks paneelide vahel

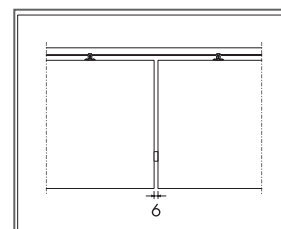

Connect Juhtpuks asetab Bafflid üksteisest 6mm kaugusele

Ecophon Solo™ Textile

Ecophon Solo™ Textile on täielikult tekstiiliga kaetud paneel, mis on saadaval mitmesugustes värvitoonides. Esmaklassilises vabalt rippuvas paneelis on ühendatud hea akustika ning elegants ja kujundus. Solo Textile köidab meeli, aidates kaasa täiuslikule meelelisele kogemusele.



Solo Textile 2020, United Kingdom

SÜSTEEMI INFO

<input type="checkbox"/>	Möödud, mm	1200x1200
	Spetsiaalkinnitus	•
	Paksus (t)	40
	Paigaldusjoonis	M482



Riputus koos Connect trossripiti ja Connect spiraalankruuga



Solo Textile ettelõigatud auk

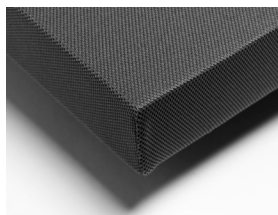

Solo Textile nurk

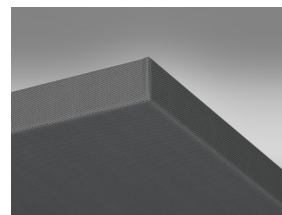

Solo Textile paneel



Akustika

Diagrammi väärtused viitavad ühele ühikule. Kui plaadid on paigutatud kobarasse ja plaatide kaugus üksteisest on vähem kui 0,5 meetrit, Aeq väärtus plaadi kohta väheneb pisut.

Heli neeldumine:

Testi tulemused vastavalt: EN ISO 354.

A_{eq} Ekvivalentne neeldumisaala ühiku kohta (m² sabin)

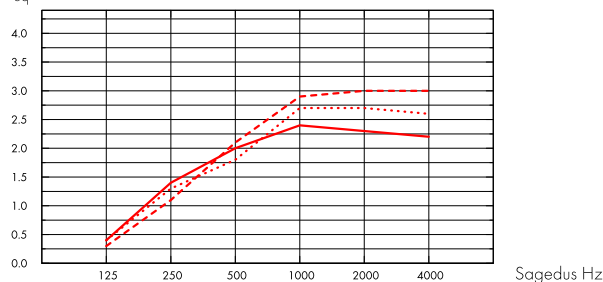

- Solo Textile 1200x1200, 200 mm o.d.s.
 - ... Solo Textile 1200x1200, 400 mm o.d.s.
 - - - Solo Textile 1200x1200, 1000 mm o.d.s.
- o.d.s = üldine süsteemi sügavus

	t mm	o.d.s. mm	A_{eq} Ekvivalentne neeldumisaala ühiku kohta (m ² sabin)					
			125 Hz	250 Hz	500 Hz	1000 Hz	2000 Hz	4000 Hz
1200x1200	40	200	0.4	1.4	2.0	2.4	2.3	2.2
1200x1200	40	400	0.4	1.3	1.8	2.7	2.7	2.6
1200x1200	40	1000	0.3	1.1	2.1	2.9	3.0	3.0



Siseõhu kvaliteet

Sertifikaat / Märgis

Eurofins Indoor Air Comfort®

IAC Gold

Prantsusmaa LOÜ

A+



Taaskasutus

Täielikult taaskasutatav



Tuleohutus

Riik	Tulestandard	Klass	Vaata tabelit
Europe	EN 13501-1	B-s1,d0	



Niiskuskindlus

Testitud A-klassi puhul, suhteline õhuniiskus 70% ja 25°C, vastavalt EN 13964:2014



Valguspeegeldus

Kõikide värvide valguspeegeldus ja lähim NCS värvi näidis: Vaata Ecophon Värvid ja pinnad. (Optimaalse visuaalse väljanägemise saavutamiseks tuleb plaadid paigaldada vastavalt paigaldusjuhendile).



Puhastatavus

Iganädalane tolmu võtmine ja puhastamine tolmuimejaga.



Avatavus

Plaadid on avatavad.



Paigaldus

Paigaldus vastavalt paigaldusjoonistele, -juhenditele ja Drawing Aid järgi. Infot minimaalse süsteemi paigalduskõrguse kohta vaata koguste spetsifikatsioonist.



Süsteemi kaal

kaal on ca 7 kg.



Mehaanilised omadused

Lisakoormused ei ole lubatud.



CE

Ecophoni laesüsteemid on CE-märgisega vastavalt Euroopa standardile EN 13964:2014. CE-märgisega ehitustooted on hõlmatud toimusdeklaratsiooniga (Declarations of Performance - DOP), mis võimaldab klientidel ja kasutajatel kergesti võrrelda Euroopa turul olevaid tooteid.

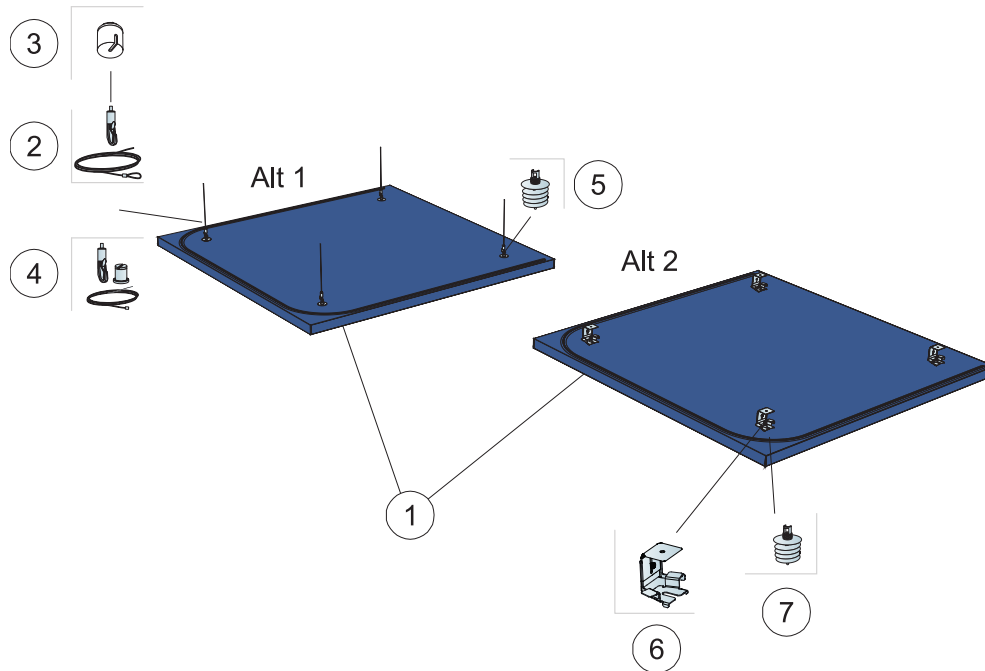

© Saint-Gobain Ecophon AB

KOGUSTE SPETSIFIKATSIOON (VALEMI JÄRGI)

		Mõõdud, mm
		1200x1200
1	Solo Textile	1,44m ² /paneel
2	Connect reguleeritav trossriputi (Alt 1)	4/paneeli kohta
3	Connect plastikkate (Alt 1, valikuline)	4/paneeli kohta
4	Connect reguleeritava trossi komplekt (Alt 1, valikuline)	4/paneeli kohta
5	Connect spiraalankur (Alt 1)	4/paneeli kohta
6	Connect Absorber kinniti (Alt 2)	4/paneeli kohta
7	Connect spiraalankur (Alt 2)	4/paneeli kohta
Δ Min. süsteemi riputuskõrgus: Δ1 140 mm / Δ2 90 mm		-

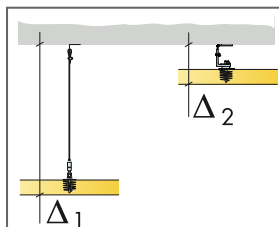

Vaata koguste spetsifikatsiooni

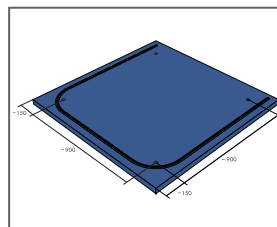

Paigalduse mõõdmed

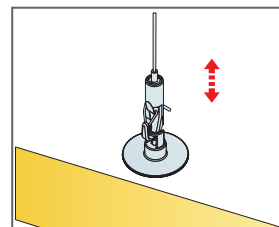

Lühtsalt muudetav riputuskõrgus Connect trossriputi abil

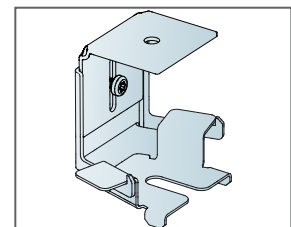

Absorber kinniti detailid. Süsteemi riputuskõrguse vahemik 90-130 mm.

Ecophon Solo™ Matrix

Ecophon Solo™ Matrix tagab ülima täpsusega kiire ja lihtsa paigalduse ning hõlmab laia valikut kujundusvõimalusi. Igal paneelil on sisseehitatud luugi funktsioon ja seda saab hõlpsasti demonteerida. Sobib suurematele aladele, kus on vaja suurt katvust, kuid seinast seinani lahendust pole võimalik kasutada.



Nowy Styl Group, Kraków, Poland

SÜSTEEMI INFO



Mõõdud, mm	600x1040	600x1200	600x2400	1200x1040	1200x1200	2400x1040	2400x1200
T24	•	•	•	•	•	•	•
Paksus (t)	40	40	40	40	40	40	40
Paigaldusjoonis	M502	M501, M503	M501, M503	M502	M501	M502	M501

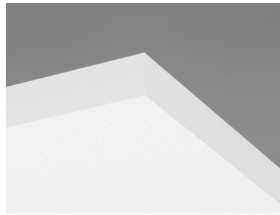

Solo Matrix paneel

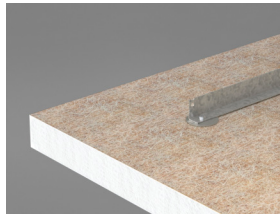

Connect Paneeli ristlõik Solo Matrix paneeli tagumisel küljel

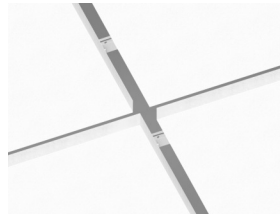

Solo Matrix süsteem

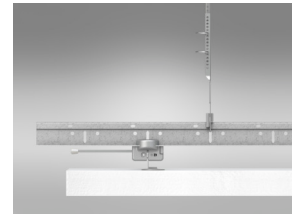

Solo Matrix süsteemi seksioon



Akustika

Esimene diagramm viitab paneeli rühmadele >10 m². Teine diagramm reas oleva nelja paneeli rühmale (1200x1040) 40 mm vahega (M502). Kui paneelid on rühmitatud nii, et rühmadevahelised vahemikud on <0,5 meetrit, väheneb veidi Aeq rühma kohta.

Heli neeldumine:

Testitulemused vastavalt: EN ISO 354. Klassifikatsioon vastavalt: EN ISO 11654.

α_p , Praktiline helineelduvustegur

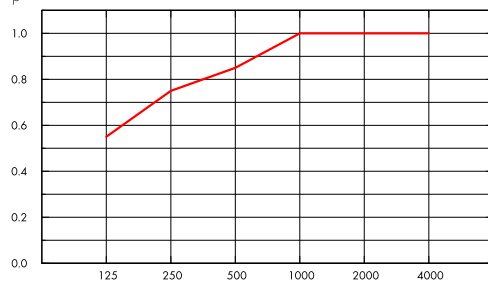

— Solo Matrix 40 mm, 300 mm o.d.s.
o.d.s = üldine süsteemi sügavus

Sagedus Hz

A_{eq} , Ekvivalentne neeldumisala ühiku kohta (m² sabin)

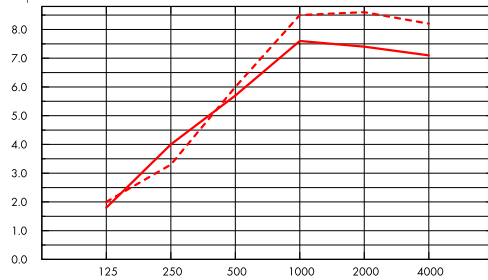

— Solo Matrix 40 mm (M502), 300 mm o.d.s.
- - - Solo Matrix 40 mm (M502), 600 mm o.d.s.
o.d.s = üldine süsteemi sügavus

Sagedus Hz

t mm	o.d.s. mm	α_p , Praktiline helineelduvustegur						α_w	Helineeldumisklass
		125 Hz	250 Hz	500 Hz	1000 Hz	2000 Hz	4000 Hz		
40	300	0.55	0.75	0.85	1.00	1.00	1.00	0.95	A

t mm	o.d.s. mm	A_{eq} , Ekvivalentne neeldumisala ühiku kohta (m ² sabin)					
		125 Hz	250 Hz	500 Hz	1000 Hz	2000 Hz	4000 Hz
40	300	1.8	4.0	5.7	7.6	7.4	7.1
40	600	2.0	3.3	6.0	8.5	8.6	8.2
40	1000	2.1	3.5	6.4	9.1	9.2	9.0



Siseõhu kvaliteet

Sertifikaat / Märgis

Eurofins Indoor Air Comfort®	IAC Gold
Prantsusmaa LOÜ	A+



Cradle to Cradle Certified®



Sellel tootel on pronks taseme Cradle to Cradle Certified® sertifikaat (versioon 4.0).



Material Health

See toode on saanud C2C Certified Material Health Certificate™ hõbedase taseme (standardversioon 4.0). C2C Certified Material Health Certificate™ on toote koostise tervise ja ohutuse kinnitus, kasutades Cradle-to-Cradle Certified Product Standardi Material Health nõudeid.



Süsiniku jalajälg

	kg CO ₂ equiv/m ²	Elutsükli etapid A1 kuni C4 EPD-st, vastavalt standardile ISO 14025 / EN 15804
Solo Matrix	7,52	



Taaskasutus

Minimaalne tarbijajärgne taaskasutatud materjal	62%
Taaskasutus	Täielikult taaskasutatav



Tuleohutus

Riik	Tulestandard	Klass	Toote klaasvillast põhiplaati on testitud ja klassifitseeritud kui mittepõlev vastavalt EN ISO 1182.
Euroopa	EN 13501-1	A2-s1,d0	



Niiskuskindlus

Testitud C-klassi puhul, suhteline õhuniiskus 95% ja 30°C, vastavalt EN 13964:2014



Valguspeegeldus

White Frost, lähim NCS värvinäidis S 0500-N, 85% valguspeegeldus. Läge < 1.



Puhastatavus

Igapäevane tolmu võtmine ja puhastamine tolmuimejaga. Iganädalane märgpühkimine.



Avatavus

Iga paneel on alpoolt avatav. Paneelidel on luugi funktsioon.



Paigaldus

Erinevateks disainivõimalusteks (sh. paigaldamise suund ja integratsioonid) vaata paigaldusjuhendeid, -jooniseid ja Drawing Aidi. Infot minimaalse süsteemi paigalduskõrguse kohta vaata koguste spetsifikatsioonist.



Süsteemi kaal

	kg/m ²	Kaaluteave on soovituslik ja võib muutuda.
Solo Matrix	3,5	
Solo Matrix + Connect Grid System	4,5	



Mehaanilised omadused

Paneelid taluvad väikest raskust suurima ava diameetriga 100 mm. Maksimaalne raskus kahe Paneeli ristlati vahel on 250g. Suurema raskuse puhul vaata paigaldusjuhendit.



CE

Ecophoni laesüsteemid on CE-märgisega vastavalt Euroopa standardile EN13964:2014. CE-märgisega ehitustooted on hõlmatud toimivusdeklaratsiooniga (Declarations of Performance - DOP), mis võimaldab klientidel ja kasutajatel kergesti võrrelda Euroopa turul olevaid tooteid.

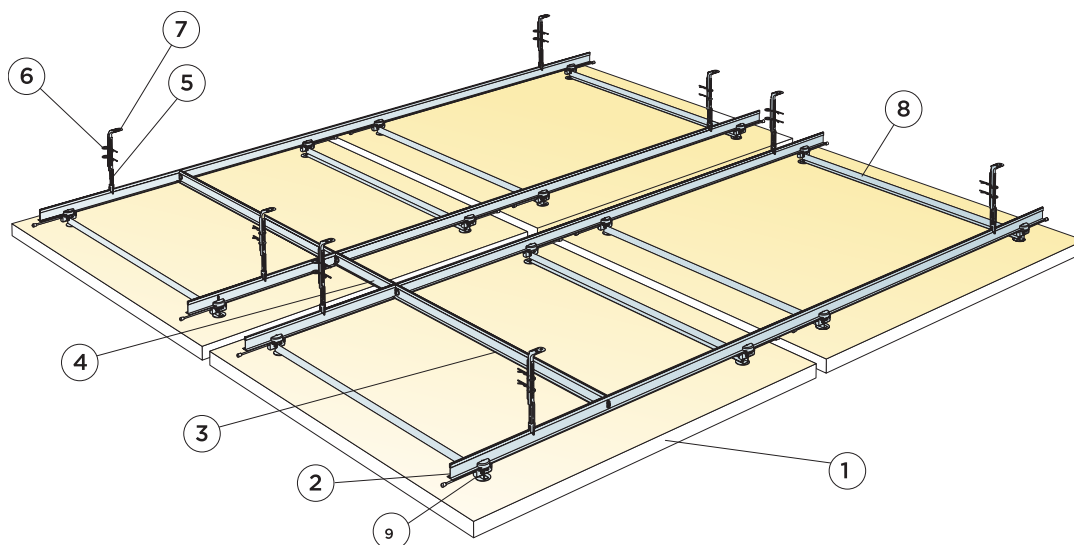

© Saint-Gobain Ecophon AB

KOGUSTE SPETSIFIKATSIOON (VALEMI JÄRGI)

	Mõõdud, mm			
	600x1200	600x2400	1200x1200	2400x1200
1 Solo Matrix	0,72m ² / paneel	1,44m ² / paneel	1,44m ² / paneel	2,88m ² / paneel
2 Connect T24 kandur, paigaldus 900 ja 300 mm tagant	1,67m ² /m ²	1,67m ² /m ²	1,67m ² /m ²	1,67m ² /m ²
3 Connect T24 vaheliist, L=900 mm, paigaldus 1800 mm tagant	0,42m ² /m ²	0,42m ² /m ²	0,42m ² /m ²	0,42m ² /m ²
4 Connect T24 vaheliist, L=300 mm, paigaldus 2400 mm tagant	0,11m ² /m ²	0,11m ² /m ²	0,11m ² /m ²	0,11m ² /m ²
5 Connect nooniustripiti alumine, paigaldus 1800 mm tagant	0,95/m ²	0,95/m ²	0,95/m ²	0,95/m ²
6 Connect splint (2/riputi)	1,9/m ²	1,9/m ²	1,9/m ²	1,9/m ²
7 Connect nooniustripiti ülemine, paigaldus 1800 mm tagant	0,95/m ²	0,95/m ²	0,95/m ²	0,95/m ²
8 Connect Paneeli ristlatt	2/paneeli kohta	4/paneeli kohta	2/paneeli kohta	3/paneeli kohta
9 Connect Paneeli kinniti	4/paneeli kohta	8/paneeli kohta	4/paneeli kohta	6/paneeli kohta
Δ Min. süsteemi paigalduskõrgus: 305 mm	-	-	-	-
Koguste spetsifikatsioon on arvestatud 40 mm vahega paneelide vahel	-	-	-	-
Stabiliseerimine võib olla vajalik, vaata infot paigaldusjuhendist	-	-	-	-

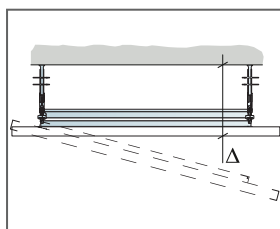

Vaata koguste spetsifikatsiooni

Modular size	Exact size
600x1200	560x1160
600x2400	560x2360
1200x1200	1160x1160
2400x1200	2360x1160

Vasakus veerus mooduli mõõdud ja paremas veerus täpsed paneeli mõõdud.

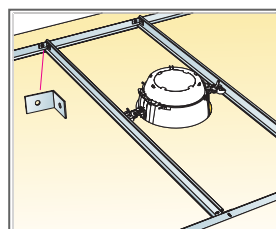

Raskemateks paigaldusteks kasuta Connect vaheliistu ja Connect nurgakinniti.

Mõõdud, mm	Max punktkoormus [N]	Max punktkoormuse kestvus [N]
600x1200x40	5	160
600x2400x40	5	160
1200x1200x40	5	160
2400x1200x40	5	160

Punktkoormus/Punktkoormuse kestvus

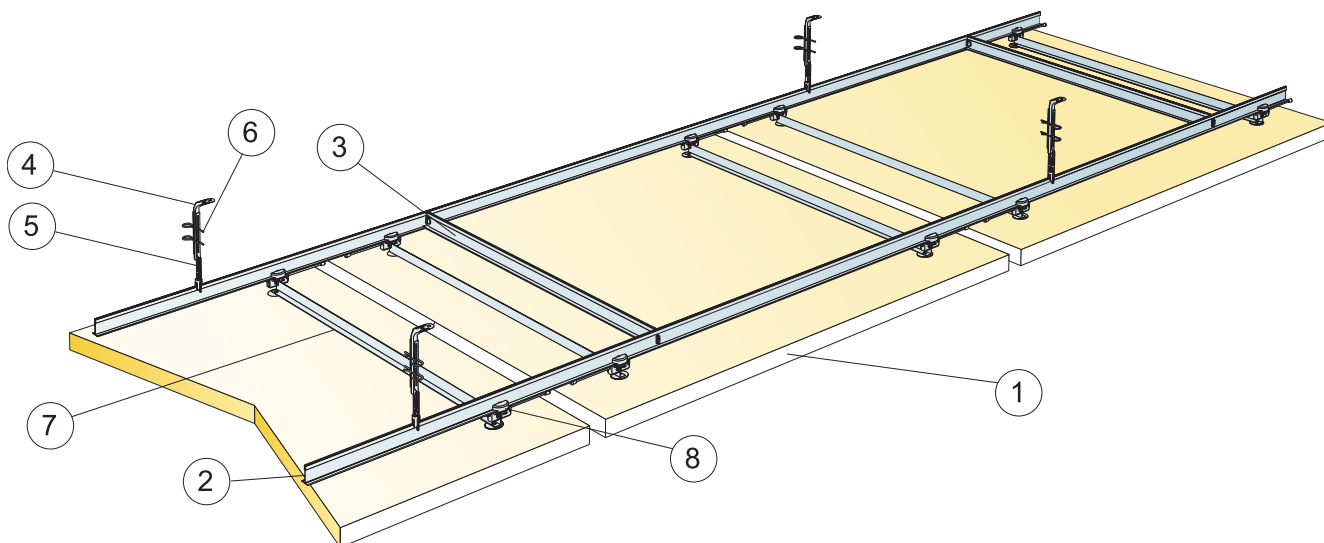

© Saint-Gobain Ecophon AB

KOGUSTE SPETSIFIKATSIOON (VALEMI JÄRGI)

	Mõõdud, mm		
	600x1040	1200x1040	2400x1040
1 Ecophon Master Matrix reana	0,63m ² /paneel	1,25m ² /paneel	2,50m ² /paneel
2 Connect T24 kandur, paigaldus 900 mm tagant	1,93m/m ²	1,93m/m ²	1,93m/m ²
3 Connect T24 vaheliist, L=900 mm, paigaldus 1800 mm tagant	0,49m/m ²	0,49m/m ²	0,49m/m ²
4 Connect nooniuriputi ülemine, paigaldus 1800 mm tagant	1,07m/m ²	1,07m/m ²	1,07m/m ²
5 Connect nooniuriputi alumine, paigaldus 1800 mm tagant	1,07m/m ²	1,07m/m ²	1,07m/m ²
6 Connect splint (2/riputi)	2,14m/m ²	2,14m/m ²	2,14m/m ²
7 Connect Paneeli ristlatt	2/paneeli kohta	2/paneeli kohta	3/paneeli kohta
8 Connect Paneeli kinniti	4/paneeli kohta	4/paneeli kohta	6/paneeli kohta
Δ Min. süsteemi paigalduskõrgus: 305 mm	-	-	-
Koguste spetsifikatsioon on arvestatud 40 mm vahega paneelide vahel paigaldussuunas	-	-	-
Stabiliseerimine võib olla vajalik, vaata infot paigaldusjuhendist	-	-	-

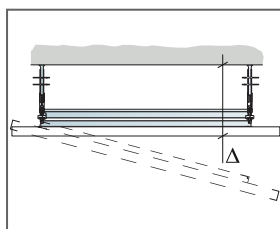

Vaata koguste spetsifikatsiooni

Modular size	Exact size
600x1040	560x1000
1200x1040	1160x1000
2400x1040	2360x1000

Vasakus veerus mooduli mõõdud ja paremas veerus täpsed paneeli mõõdud.

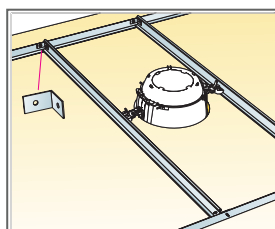

Raskemateks paigaldusteks kasuta Connect vaheliistu ja Connect nurgakinniti.

Mõõdud, mm	Max punktkoormus [N]	Max punktkoormuse kestvus [N]
600x1040x40	5	160
1200x1040x40	5	160
2400x1040x40	5	160

Punktkoormus/Punktkoormuse kestvus

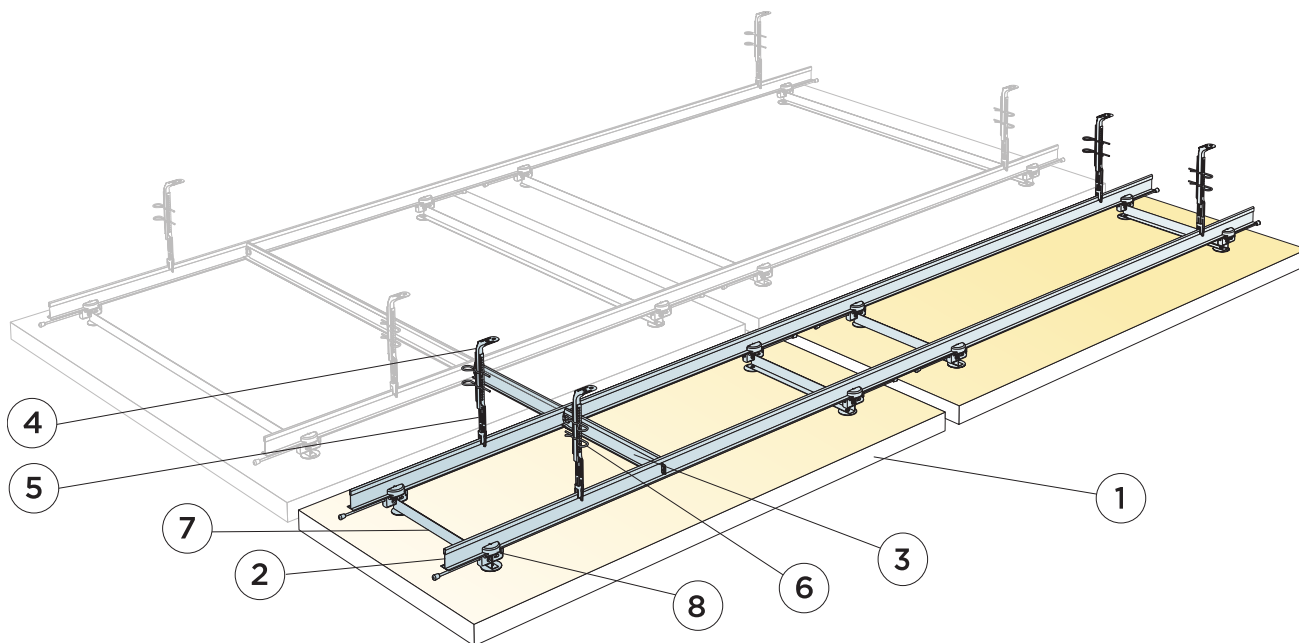

© Saint-Gobain Ecophon AB

KOGUSTE SPETSIFIKATSIOON (VALEMI JÄRGI)

	Mõõdud, mm	
	600x1200	600x2400
1 Solo Matrix	0,72m ² /paneel	1,44m ² /paneel
2 Connect T24 kandur, paigaldus 900 ja 300 mm tagant	1,67m ² /m ²	1,67m ² /m ²
3 Connect T24 vahelist, L=300 mm, paigaldus 2400 mm tagant	0,11m ² /m ²	0,11m ² /m ²
4 Connect noonsriputi ülemine, paigaldus 1800 mm tagant	0,95/m ²	0,95/m ²
5 Connect noonsriputi alumine, paigaldus 1800 mm tagant	0,95/m ²	0,95/m ²
6 Connect splint (2/riputi)	1,9/m ²	1,9/m ²
7 Connect Paneeli ristlatt	2/paneeli kohta	4/paneeli kohta
8 Connect Paneeli kinniti	4/paneeli kohta	8/paneeli kohta
Δ Min. süsteemi paigalduskõrgus: 305 mm	-	-
Koguste spetsifikatsioon on arvestatud 40 mm vahega paneelide vahel	-	-
Stabiliseerimine võib olla vajalik, vaata infot paigaldusjuhendist	-	-

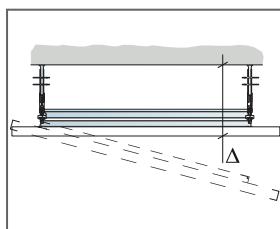

Vaata koguste spetsifikatsiooni

Modular size	Exact size
600x1200	560x1160
600x2400	560x2360
1200x1200	1160x1160
2400x1200	2360x1160

Vasakus veerus mooduli mõõdud ja paremas veerus täpsed paneeli mõõdud.

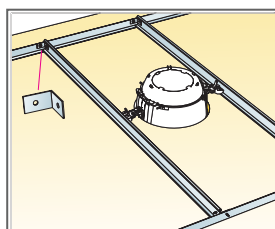

Raskemateks paigaldusteks kasuta Connect vahelist ja Connect nurgakinniti.

Mõõdud, mm	Max punktkoormus [N]	Max punktkoormuse kestvus [N]
600x1200x40	5	160
600x2400x40	5	160

Punktkoormus/Punktkoormuse kestvus

Ecophon Solo™ Rectangle Line

Ecophon Solo™ Rectangle Line on vabalt rippuv paneel, millel on integreeritud süvistatav valgusti. Lahenduste Ecophon Solo™ Rectangle ja Ecophon Line™ kombinatsioon. See on toode, mis sobib mitmesuguste lahenduste jaoks, näiteks avatud planeeringuga lahendused, lõunasöögikohad või konverentside ja koosolekute alad.



Ecophon Head Office, Hylinge, Sweden

SÜSTEEMI INFO



Möödud, mm	2400x1200
Spetsiaalkinnitus	•
Paksus (t)	40
Paigaldusjoonis	M521

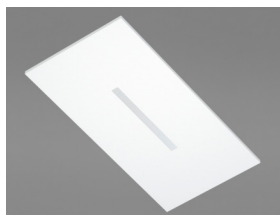

Solo Rectangle Line

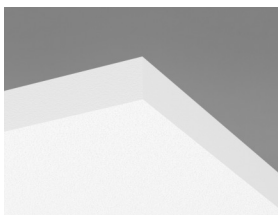

Solo paneel



Riputus koos Connect trossriputi ja Connect spiraalankruva

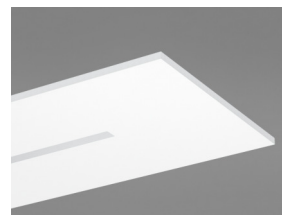

Solo paneel Line valgustusega

Akustika



Paneeli akustiliste andmete nägemiseks vaata palun toodet Solo Rectangle.



Valgusti valgusjaotusköver

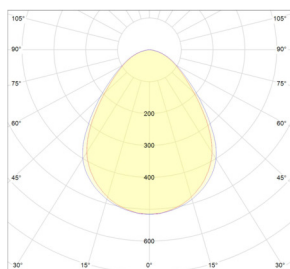

Süsteemi võimsus: 29,4W
Valgusallikas: LED 26,7 W
Valgusvoog: 2337 lm
Valgusvilkus: 87,5 lm/W
Värvustemperatuur: 4000K
Värvuse eraldusindeks: ≥ 80 Ra
Värvuse tolerants (Colour tolerance): ≤ 3 MacAdam SDCM
Valgusti talitluskasutegur (LOR): 100%
Valguse jaotus üles/alla: 0/100
Oodatav eluiga: L90 > 50 000 h
Oodatav eluiga: L70 > 100 000 h



Ühendus

Standard on/off elektroonilise liiteseadisega (HF) on kaasas 2,5 meetrine 3x0,75 mm² kaabel ja pistik. SwitchDIM/DAI on ilma kaablita.



Elektrilised andmed

220-240 V, 50-60 Hz, jõufaktor $\cos \phi > 0,98$. Elektrooniline HF liiteseadis või elektrooniline HF dim liiteseadis digitaalseks reguleerimiseks. Valgusallikas: led moodul 26,7W kokku.



Elektrilised heakskiidud

IP20, Klass 1.



Taaskasutus

Minimaalne tarbijajärgne taaskasutatud materjal	57%
Taaskasutus	Täielikult taaskasutatav



Tuleohutus

Riik	Tulestandard	Klass
Euroopa	EN 13501-1	A2-s1,d0

Toote klaasvillast põhiplaati on testitud ja klassifitseeritud kui mittepõlev vastavalt EN ISO 1182.



Niiskuskindlus

Testitud A-klassi puhul, suhteline õhuniiskus 70% ja 25°C, vastavalt EN 13964:2014



Valguspeegeldus

White Frost, lähim NCS värvinäidis S 0500-N, 85% valguspeegeldus. Läge < 1.



Puhastatavus

Igapäevane tolmu võtmine ja puhastamine tolmuimejaga. Iganädalane märgpühkimine.



Avatavus

Plaadid on avatavad.



Paigaldus

Paigaldus vastavalt paigaldusjoonistele, -juhenditele ja Drawing Aid järgi. Infot minimaalse süsteemi paigalduskõrguse kohta vaata koguste spetsifikatsioonist.



CE

Ecophoni laesüsteemid on CE-märgisega vastavalt Euroopa standardile EN 13964:2014. CE-märgisega ehitustooted on hõlmatud toimusdeklaratsiooniga (Declarations of Performance - DOP), mis võimaldab klientidel ja kasutajatel kergesti võrrelda Euroopa turul olevaid tooteid.

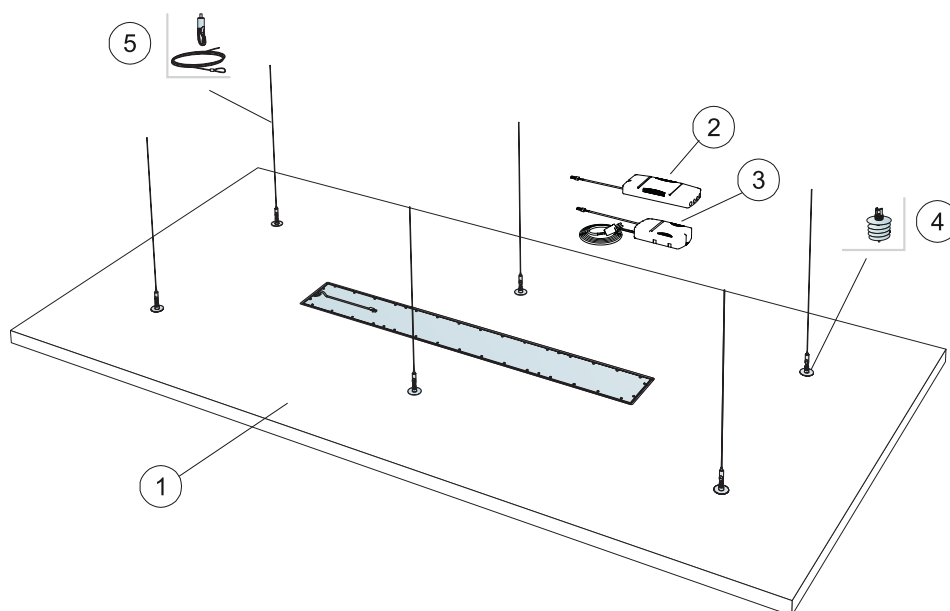

© Saint-Gobain Ecophon AB

KOGUSTE SPETSIFIKATSIOON (VALEMI JÄRGI)

	Mõõdud, mm
	2400x1200
1 Solo Rectangle Line	2,88/m ²
2 Ecophon Dot/Square/Line standard On/Off liiteseadis (komplektis) (Alt.1)	-
3 Ecophon Dot/Square/Line SwitchDIM/DALI Ballast (komplektis) (Alt.2)	-
4 Connect spiraalankur	6/paneeli kohta
5 Connect reguleeritav trossriiputi	6/paneeli kohta
Δ Min. süsteemi paigalduskõrgus: 140 mm	-
Standardse sisse / välja liiteseadise valimisel ühendage ainult toitelülitiga. Kui kasutate SwitchDIM-funktsiooni ühendava liiteseadise SwitchDIM / DALI, kasutage vedruka toitelüliti.	-
Valides SwitchDIM/DALI liiteseadme DALI-funktsioonis, ühenda vaid DALI-ühilduva juhtseadmega.	-

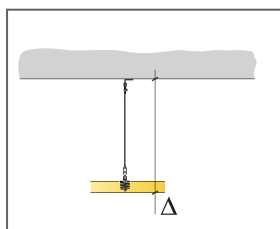

Vaata koguste spetsifikatsiooni

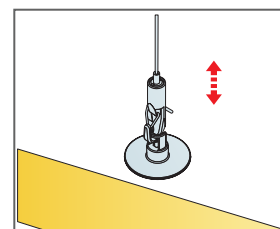

Lihtsalt muudetav riputuskõrgus Connect trossriiputi abil



Ecophon Solo™ Circle Akutex HS

Ecophon Solo™ Circle Akutex HS on veekindel vabalt rippuv paneel, mis pakub rohkelt kujundusvõimalusi. Solo Circle Akutex HS sobib peamiselt basseinialadele, kus on suur niiskustase ja aeg-ajalt esineb otseseid kokkupuuteid veega.



SÜSTEEMI INFO



Möödud, mm	Ø800	Ø1200
Spetsiaalkinnitus	•	•
Paksus (t)	40	40
Paigaldusjoonis	M437C4	M442C4



Solo Circle Akutex HS



Solo Circle Akutex HS paneel



Paigaldus Connect reguleeritava riputiga C4 ja Connect spiraalankruga



Akustika

Diagrammi väärtused viitavad ühele ühikule. Kui plaadid on paigutatud kobarasse ja plaatide kaugus üksteisest on vähem kui 0,5 meetrit, Aeq väärtus plaadi kohta väheneb pisut.

Heli neeldumine:

Testi tulemused vastavalt: EN ISO 354.

A_{eq} Ekvivalentne neeldumisala ühiku kohta (m^2 sabin)

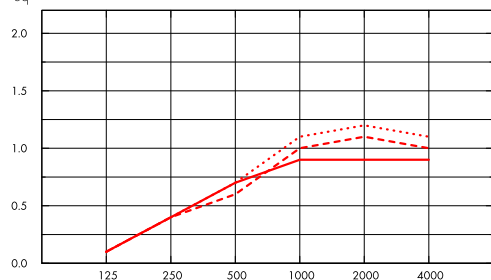

- Solo Circle/Akutex HS Ø800, 200 mm o.d.s.
 - - - Solo Circle/Akutex HS Ø800, 400 mm o.d.s.
 - · · Solo Circle/Akutex HS Ø800, 1000 mm o.d.s.
- o.d.s = üldine süsteemi sügavus

Sagedus Hz

A_{eq} Ekvivalentne neeldumisala ühiku kohta (m^2 sabin)

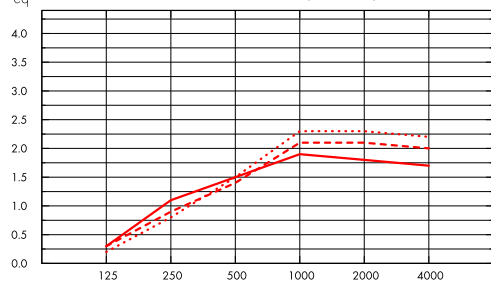

- Solo Circle/Akutex HS Ø1200, 200 mm o.d.s.
 - - - Solo Circle/Akutex HS Ø1200, 400 mm o.d.s.
 - · · Solo Circle/Akutex HS Ø1200, 1000 mm o.d.s.
- o.d.s = üldine süsteemi sügavus

Sagedus Hz

	t mm	o.d.s. mm	A_{eq} Ekvivalentne neeldumisala ühiku kohta (m^2 sabin)					
			125 Hz	250 Hz	500 Hz	1000 Hz	2000 Hz	4000 Hz
Ø800	40	200	0.1	0.4	0.7	0.9	0.9	0.9
Ø800	40	400	0.1	0.4	0.6	1.0	1.1	1.0
Ø800	40	1000	0.1	0.4	0.7	1.1	1.2	1.1

	t mm	o.d.s. mm	A_{eq} Ekvivalentne neeldumisala ühiku kohta (m^2 sabin)					
			125 Hz	250 Hz	500 Hz	1000 Hz	2000 Hz	4000 Hz
Ø1200	40	200	0.3	1.1	1.5	1.9	1.8	1.7
Ø1200	40	400	0.3	0.9	1.4	2.1	2.1	2.0
Ø1200	40	1000	0.2	0.8	1.5	2.3	2.3	2.2



Siseõhu kvaliteet

Sertifikaat / Märgis

Prantsusmaa LOÜ

A

Soome M1



Cradle to Cradle Certified®



Sellel tootel on pronks taseme Cradle to Cradle Certified® sertifikaat (versioon 4.0).



Material Health

See toode on saanud C2C Certified Material Health Certificate™ hõbedase taseme (standardversioon 4.0). C2C Certified Material Health Certificate™ on toote koostise tervise ja ohutuse kinnitus, kasutades Cradle-to-Cradle Certified Product Standardi Material Health nõudeid.



Süsiniku jalajälg

	kg CO ₂ equiv/m ²
Solo Circle/Akutex HS	10,87

Elutsükli etapid A1 kuni C4 EPD-st, vastavalt standardile ISO 14025 / EN 15804



Taaskasutus

Minimaalne tarbijajärgne taaskasutatud materjal	54%
Taaskasutus	Täielikult taaskasutatav



Tuleohutus

Riik	Tulestandard	Klass
Euroopa	EN 13501-1	A2-s1,d0

Toote klaasvillast põhiplaati on testitud ja klassifitseeritud kui mittepõlev vastavalt EN ISO 1182.



Niiskuskindlus

Testitud C-klassi puhul, suhteline õhuniiskus 95% ja 30°C, vastavalt EN 13964:2014



Valguspeegeldus

White 500, lähim NSC värvinäidis S 0500-N, 84% valguspeegeldus.



Puhastatavus

Igapäevane tolmu võtmine ja puhastamine tolmuimejaga. Iganädalane märgpühkimine.



Avatavus

Plaadid on avatavad.



Paigaldus

Paigaldus vastavalt paigaldusjoonistele, -juhenditele ja Drawing Aid järgi. Infot minimaalse süsteemi paigalduskõrguse kohta vaata koguste spetsifikatsioonist.



Süsteemi kaal

	kg/m ²	Kaaluteave on soovituslik ja võib muutuda.
Solo Circle/Akutex HS	4,9	



Mehaanilised omadused

Lisakoormused ei ole lubatud.



CE

Ecophoni laesüsteemid on CE-märgisega vastavalt Euroopa standardile EN13964:2014. CE-märgisega ehitustooted on hõlmatud toimusdeklaratsiooniga (Declarations of Performance - DOP), mis võimaldab klientidel ja kasutajatel kergesti võrrelda Euroopa turul olevaid tooteid.

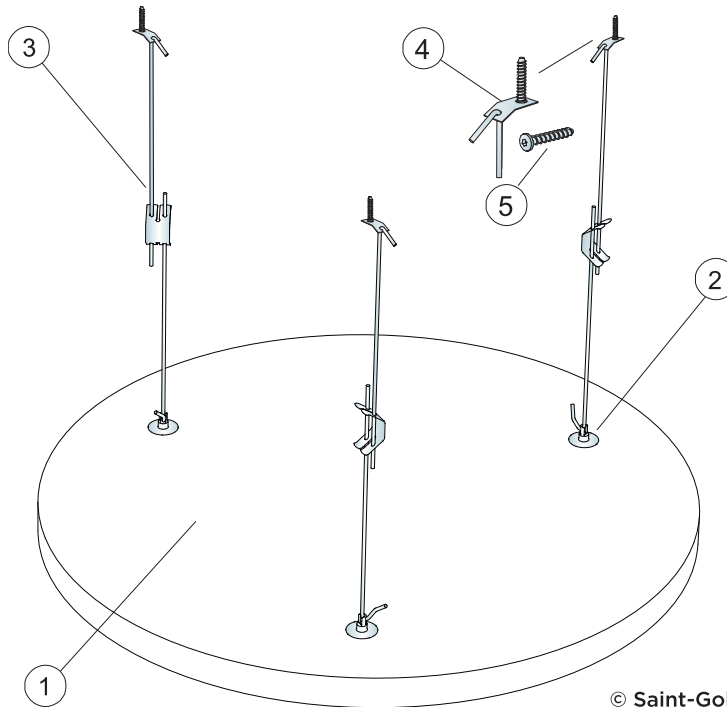

© Saint-Gobain Ecophon AB

KOGUSTE SPETSIFIKATSIOON (VALEMI JÄRGI)

		Mõõdud, mm
		Ø800
1	Solo Circle Akutex HS	0,5m ² /paneel
2	Connect spiraalankur	3/paneeli kohta
3	Connect reguleeritav riputi C4	3/paneeli kohta
4	Connect kinnitusplaat C4	3/paneeli kohta
5	Connect Anchor kruvi C4	3/paneeli kohta
Δ Min. süsteemi riputuskõrgus: Δ 410 mm		-

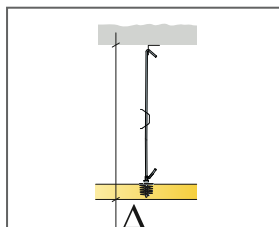

Vaata koguste spetsifikatsiooni

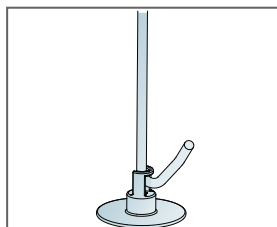

Connect reguleeritav riputi C4 paigaldatuna
Connect spiraalankru külge

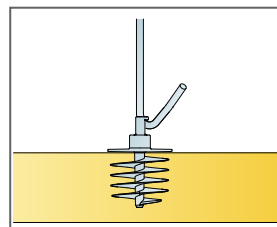

Connect spiraalankur paneeli paigaldatuna

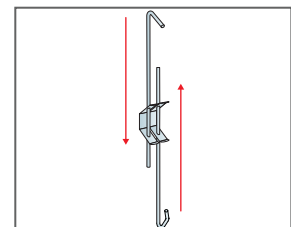

Reguleeritav paigaldus Connect C4
reguleeritava riputiga

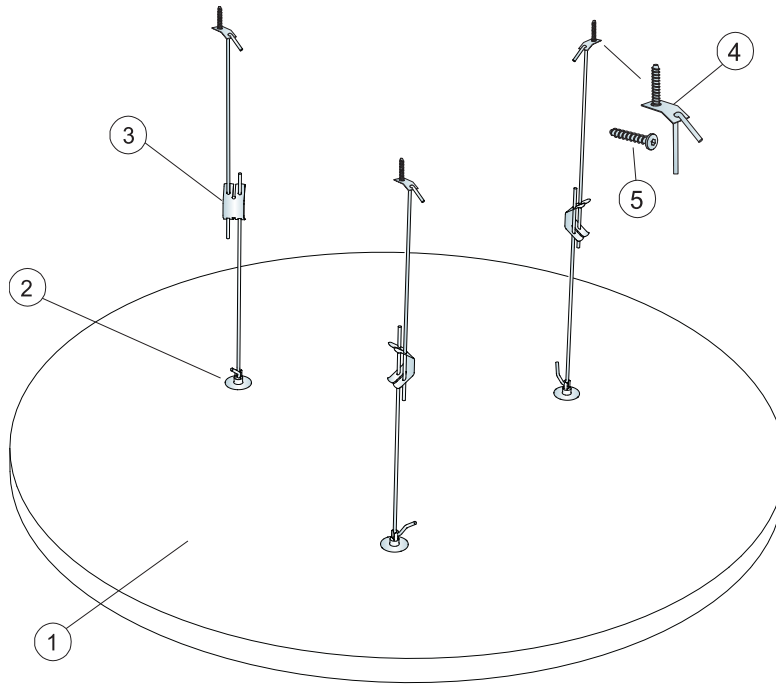

© Saint-Gobain Ecophon AB

KOGUSTE SPETSIFIKATSIOON (VALEMI JÄRGI)

		Mõõdud, mm
		Ø1200
1	Solo Circle Akutex HS	1,13m ² /paneel
2	Connect spiraalankur	3/paneeli kohta
3	Connect reguleeritav riputi C4	3/paneeli kohta
4	Connect kinnitusplaat C4	3/paneeli kohta
5	Connect Anchor kruvi C4	3/paneeli kohta
Δ Min. süsteemi riputuskõrgus: Δ 410 mm		-

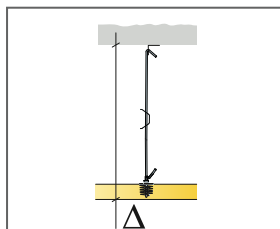

Vaata koguste spetsifikatsiooni

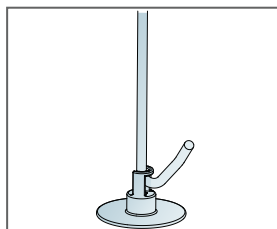

Connect reguleeritav riputi C4 paigaldatuna
Connect spiraalankru külge

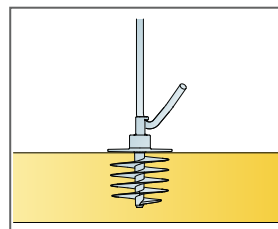

Connect spiraalankur paneeli paigaldatuna

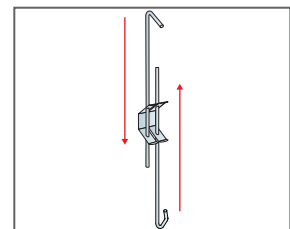

Reguleeritav paigaldus Connect C4
reguleeritava riputiga



Ecophon Solo™ Square Akutex HS

Ecophon Solo™ Square Akutex HS on veekindel vabalt rippuv paneel, mis pakub rohkelt kujundusvõimalusi. Solo Square Akutex HS sobib peamiselt basseini aladele, kus on suur niiskustase ja aeg-ajalt esineb otseseid kokkupuuteid veega.



SÜSTEEMI INFO

<input type="checkbox"/>	Möödud, mm	1200x1200
	Spetsiaalkinnitus	•
	Paksus (t)	40
	Paigaldusjoonis	M438C4

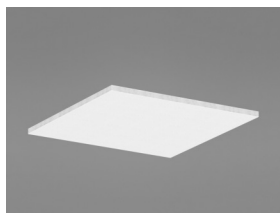

Solo Square Akutex HS

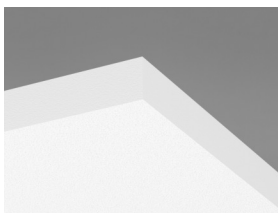

Solo Rectangle Akutex HS paneel



Paigaldus Connect reguleeritava riputiga C4 ja Connect spiraalankruga



Akustika

Diagrammi väärtused viitavad ühele ühikule. Kui plaadid on paigutatud kobarasse ja plaatide kaugus üksteisest on vähem kui 0,5 meetrit, Aeq väärtus plaadi kohta väheneb pisut.

Heli neeldumine:

Testi tulemused vastavalt: EN ISO 354.

A_{eq} Ekvivalentne neeldumisala ühiku kohta (m² sabin)

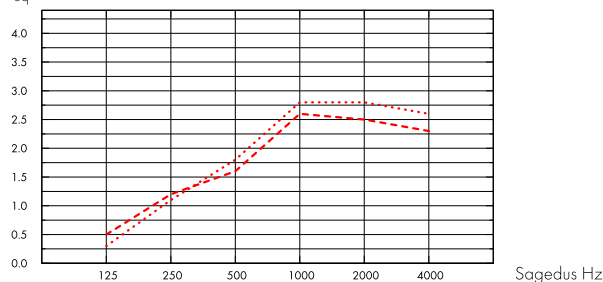

- Solo Square 1200x1200/Akutex HS, 400 mm o.d.s.
 - Solo Square 1200x1200/Akutex HS, 1000 mm o.d.s.
- o.d.s = üldine süsteemi sügavus

t mm	o.d.s. mm	A_{eq} Ekvivalentne neeldumisala ühiku kohta (m ² sabin)					
		125 Hz	250 Hz	500 Hz	1000 Hz	2000 Hz	4000 Hz
40	400	0.5	1.2	1.6	2.6	2.5	2.3
40	1000	0.3	1.1	1.8	2.8	2.8	2.6



Siseõhu kvaliteet

Sertifikaat / Märkis

Prantsusmaa LOÜ

Soome M1

A



Cradle to Cradle Certified®



Sellel tootel on pronks taseme Cradle to Cradle Certified® sertifikaat (versioon 4.0).



Material Health

See toode on saanud C2C Certified Material Health Certificate™ hõbedase taseme (standardversioon 4.0). C2C Certified Material Health Certificate™ on toote koostise tervise ja ohutuse kinnitus, kasutades Cradle-to-Cradle Certified Product Standardi Material Health nõudeid.



Süsiniku jalajälg

	kg CO ₂ equiv/m ²
Solo Square	9,37

Elutsükli etapid A1 kuni C4 EPD-st, vastavalt standardile ISO 14025 / EN 15804



Taaskasutus

Minimaalne tarbijajõrgne taaskasutatud materjal	54%
Taaskasutus	Täielikult taaskasutatav



Tuleohutus

Riik	Tulestandard	Klass
Euroopa	EN 13501-1	A2-s1,d0

Toote klaasvillast põhiplaati on testitud ja klassifitseeritud kui mittepõlev vastavalt EN ISO 1182.



Niiskuskindlus

Testitud C-klassi puhul, suhteline õhuniiskus 95% ja 30°C, vastavalt EN 13964:2014



Valguspeegeldus

White 500, lähim NSC värvinäidis S 0500-N, 84% valguspeegeldus.



Puhastatavus

Igapäevane tolmu võtmine ja puhastamine tolmuimejaga. Iganädalane märgpühkimine.



Avatavus

Plaadid on avatavad.



Paigaldus

Paigaldus vastavalt paigaldusjoonistele, -juhenditele ja Drawing Aid järgi. Infot minimaalse süsteemi paigalduskõrguse kohta vaata koguste spetsifikatsioonist.



Süsteemi kaal

	kg/m ²
Solo Square/Akutex HS	4,9

Kaaluteave on soovituslik ja võib muutuda.



Mehaanilised omadused

Lisakoormused ei ole lubatud.



CE

Ecophoni laesüsteemid on CE-märgisega vastavalt Euroopa standardile EN13964:2014. CE-märgisega ehitustooted on hõlmatud toimivusdeklaratsiooniga (Declarations of Performance - DOP), mis võimaldab klientidel ja kasutajatel kergesti võrrelda Euroopa turul olevaid tooteid.

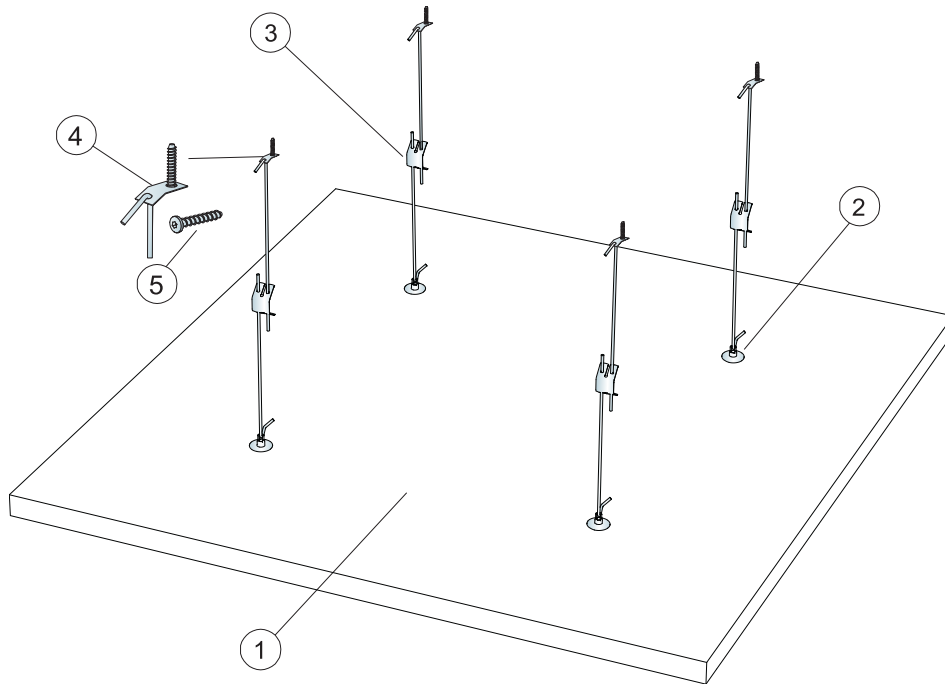

© Saint-Gobain Ecophon AB

KOGUSTE SPETSIFIKATSIOON (VALEMI JÄRGI)

		Mõõdud, mm
		1200x1200
1	Solo Square Akutex HS	1,44m ² /paneel
2	Connect spiraalankur	4/paneeli kohta
3	Connect reguleeritav riputi C4	4/paneeli kohta
4	Connect kinnitusplaat C4	4/paneeli kohta
5	Connect Anchor kruvi C4	4/paneeli kohta
Δ Min. süsteemi riputuskõrgus: Δ 410 mm		-

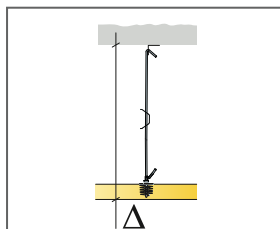

Vaata koguste spetsifikatsiooni

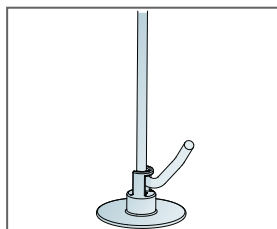

Connect reguleeritav riputi C4 paigaldatuna
Connect spiraalankru külge

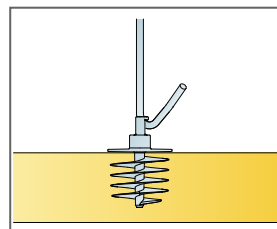

Connect spiraalankur paneeli paigaldatuna

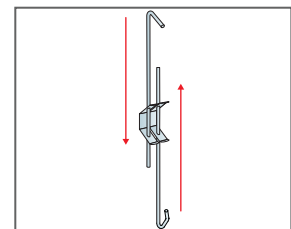

Reguleeritav paigaldus Connect C4
reguleeritava riputiga



Ecophon Solo™ Rectangle Akutex HS

Ecophon Solo™ Rectangle Akutex HS on veekindel vabalt rippuv paneel, mis pakub rohkelt kujundusvõimalusi. Solo Rectangle Akutex HS sobib peamiselt basseini aladele, kus on suur niiskustase ja aeg-ajalt esineb otseseid kokkupuuteid veega.



SÜSTEEMI INFO

	Mõõdud, mm	2400x1200
	Spetsiaalkinnitus	•
	Paksus (t)	40
	Paigaldusjoonis	M441C4

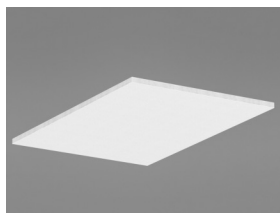

Solo Rectangle Akutex HS

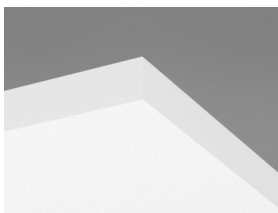

Solo Rectangle Akutex HS paneel



Paigaldus Connect reguleeritava riputiga C4 ja Connect spiraalankruga

Akustika



Diagrammi väärtused viitavad ühele ühikule. Kui plaadid on paigutatud kobarasse ja plaatide kaugus üksteisest on vähem kui 0,5 meetrit, Aeq väärtus plaadi kohta väheneb pisut.

Heli neeldumine:

Testi tulemused vastavalt: EN ISO 354.

A_{eq} Ekvivalentne neeldumisala ühiku kohta (m^2 sabin)

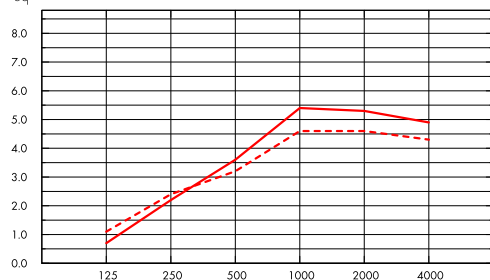

- Solo Rectangle 2400x1200/Akutex HS, 400 mm o.d.s.
 - Solo Rectangle 2400x1200/Akutex HS, 1000 mm o.d.s.
- o.d.s = üldine süsteemi sügavus

Sagedus Hz

A_{eq} Ekvivalentne neeldumisala ühiku kohta (m^2 sabin)

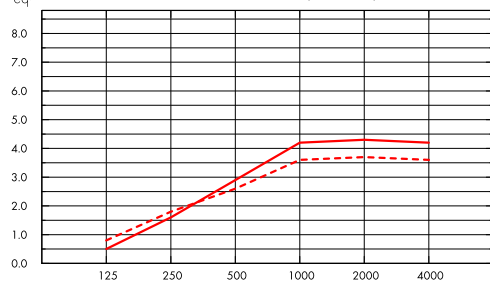

- Solo Rectangle 1800x1200/Akutex HS, 400 mm o.d.s.
 - Solo Rectangle 1800x1200/Akutex HS, 1000 mm o.d.s.
- o.d.s = üldine süsteemi sügavus

Sagedus Hz

	t mm	o.d.s. mm	A_{eq} Ekvivalentne neeldumisala ühiku kohta (m^2 sabin)					
			125 Hz	250 Hz	500 Hz	1000 Hz	2000 Hz	4000 Hz
2400x1200	40	400	1.1	2.4	3.2	4.6	4.6	4.3
2400x1200	40	1000	0.7	2.2	3.6	5.4	5.3	4.9
1800x1200	40	400	0.8	1.8	2.6	3.6	3.7	3.6
1800x1200	40	1000	0.5	1.6	2.9	4.2	4.3	4.2

Siseõhu kvaliteet



Sertifikaat / Märgis

Prantsusmaa LOÜ

Soome M1

A





Cradle to Cradle Certified®



Sellel tootel on pronks taseme Cradle to Cradle Certified® sertifikaat (versioon 4.0).



Material Health

See toode on saanud C2C Certified Material Health Certificate™ hõbedase taseme (standardversioon 4.0). C2C Certified Material Health Certificate™ on toote koostise tervise ja ohutuse kinnitus, kasutades Cradle-to-Cradle Certified Product Standardi Material Health nõudeid.



Süsiniku jalajälg

	kg CO ₂ equiv/m ²	Elutsükli etapid A1 kuni C4 EPD-st, vastavalt standardile ISO 14025 / EN 15804
Solo Rectangle	9,64	



Taaskasutus

Minimaalne tarbijajärgne taaskasutatud materjal	54%
Taaskasutus	Täielikult taaskasutatav



Tuleohutus

Riik	Tulestandard	Klass	Toote klaasvillast põhiplaati on testitud ja klassifitseeritud kui mittepõlev vastavalt EN ISO 1182.
Euroopa	EN 13501-1	A2-s1,d0	



Niiskuskindlus

Testitud C-klassi puhul, suhteline õhuniiskus 95% ja 30°C, vastavalt EN 13964:2014



Valguspeegeldus

White 500, lähim NSC värvinäidis S 0500-N, 84% valguspeegeldus.



Puhastatavus

Igapäevane tolmu võtmine ja puhastamine tolmuimejaga. Iganädalane märgpühkimine.



Avatavus

Plaadid on avatavad.



Paigaldus

Paigaldus vastavalt paigaldusjoonistele, -juhenditele ja Drawing Aid järgi. Infot minimaalse süsteemi paigalduskõrguse kohta vaata koguste spetsifikatsioonist.



Süsteemi kaal

	kg/m ²
Solo Rectangle Akutex HS	4,9

Kaaluteave on soovituslik ja võib muutuda.



Mehaanilised omadused

Lisakoormused ei ole lubatud.



CE

Ecophoni laesüsteemid on CE-märgisega vastavalt Euroopa standardile EN13964:2014. CE-märgisega ehitustooted on hõlmatud toimumisdeklaratsiooniga (Declarations of Performance - DOP), mis võimaldab klientidel ja kasutajatel kergesti võrrelda Euroopa turul olevaid tooteid.

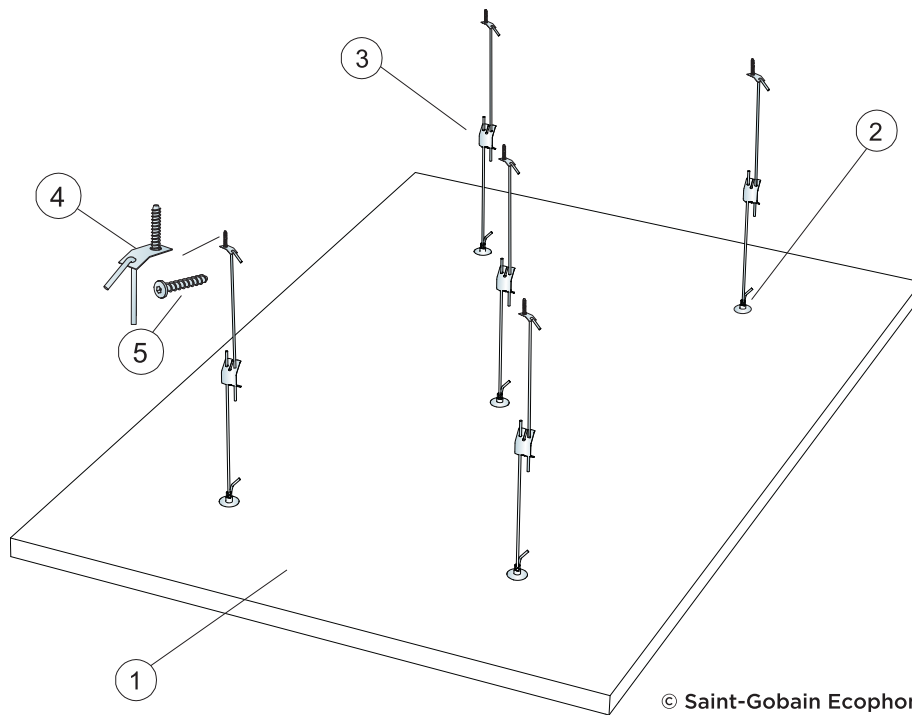

© Saint-Gobain Ecophon AB

KOGUSTE SPETSIFIKATSIOON (VALEMI JÄRGI)

		Mõõdud, mm
		1800x1200
1	Solo Rectangle Akutex HS	2,16m ² /paneel
2	Connect spiraalankur	5/paneeli kohta
3	Connect reguleeritav riputi C4	5/paneeli kohta
4	Connect kinnitusplaat C4	5/paneeli kohta
5	Connect Anchor kruvi C4	5/paneeli kohta
Δ Min. süsteemi riputuskõrgus: Δ 410 mm		-

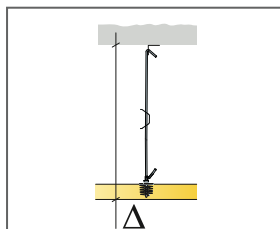

Vaata koguste spetsifikatsiooni

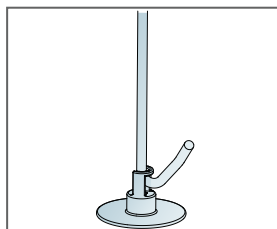

Connect reguleeritav riputi C4 paigaldatuna
Connect spiraalankru külge

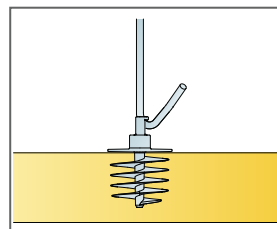

Connect spiraalankur paneeli paigaldatuna

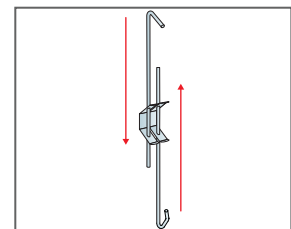

Reguleeritav paigaldus Connect C4
reguleeritava riputiga

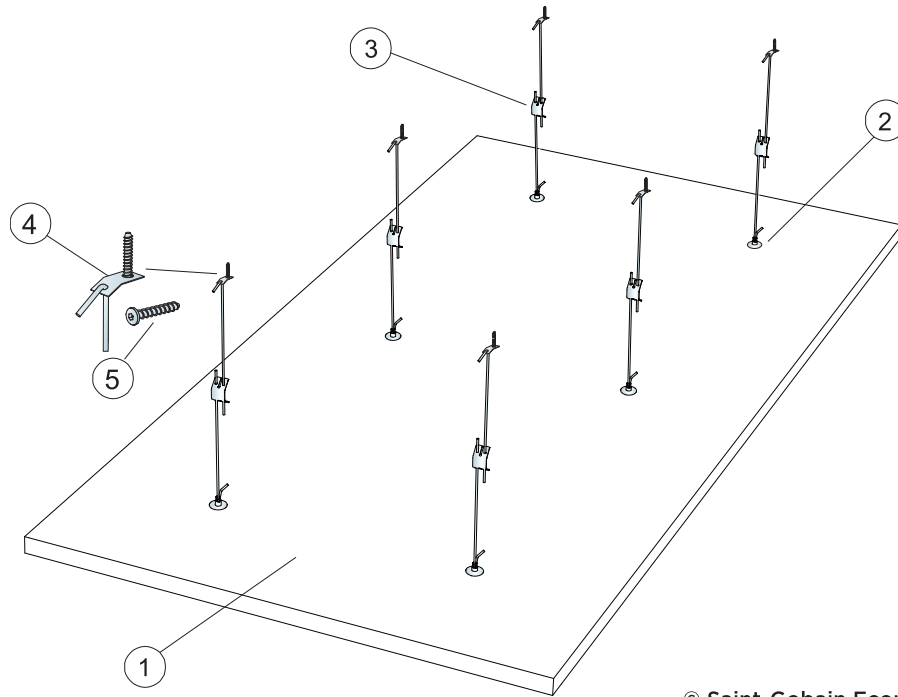

© Saint-Gobain Ecophon AB

KOGUSTE SPETSIFIKATSIOON (VALEMI JÄRGI)

		Mõõdud, mm
		2400x1200
1	Solo Rectangle Akutex HS	2,88m ² /paneel
2	Connect spiraalankur	6/paneeli kohta
3	Connect reguleeritav riputi C4	6/paneeli kohta
4	Connect kinnitusplaat C4	6/paneeli kohta
5	Connect Anchor kruvi C4	6/paneeli kohta
Δ Min. süsteemi riputuskõrgus: Δ 410 mm		-

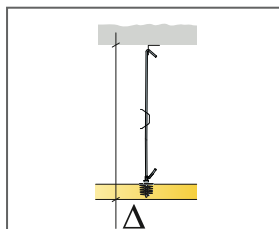

Vaata koguste spetsifikatsiooni

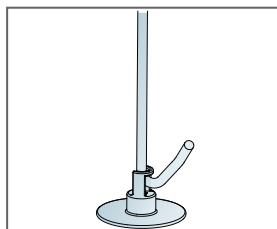

Connect reguleeritav riputi C4 paigaldatuna
Connect spiraalankru külge

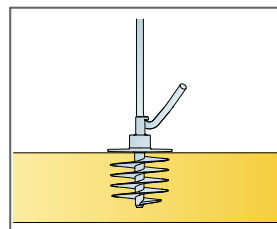

Connect spiraalankur paneeli paigaldatuna

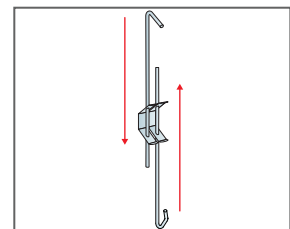

Reguleeritav paigaldus Connect C4
reguleeritava riputiga