

# Ecophon Hygiene Clinic™ A

O Ecophon Hygiene Clinic™ A tem uma grelha exposta, adequada para áreas secas. Os painéis insonorizantes têm níveis baixos de emissões, assegurando uma boa qualidade do ar em interiores. São resistentes a formação de bolor e bactérias e também são resistentes a lavagem a alta pressão.

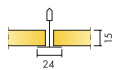

## GAMA DO SISTEMA



Formato, mm	600x600	1200x600
T24	•	•
Espesor (Gr)	15	15
Diagrama de instalación.	M338, GP338	M338

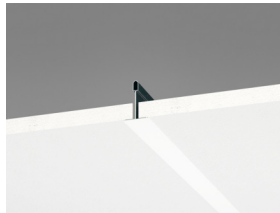

Secção do sistema Hygiene Clinic A

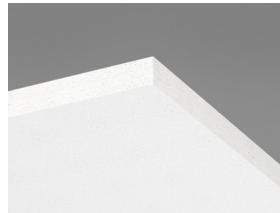

Painel Hygiene Clinic A

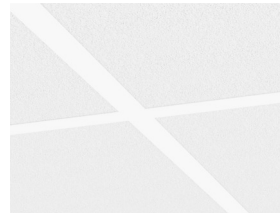

Sistema Hygiene Clinic A

## Acústica



### Absorção sonora:

Resultados de testes de acordo com a norma EN ISO 354. Classificação de acordo com a norma EN ISO 11654.

$\alpha_{p,r}$  Coeficiente de absorção prática do som

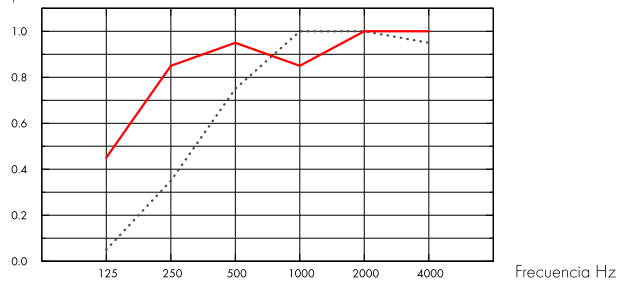

... Hygiene Clinic A 15 mm, 50 mm o.d.s.  
 — Hygiene Clinic A 15 mm, 200 mm o.d.s.  
 o.d.s = g.t.s. = grosor total del sistema

Gr mm	g.t.s. mm	$\alpha_{p,r}$ Coeficiente de absorção prática do som						$\alpha_w$	Classe de absorção do som
		125 Hz	250 Hz	500 Hz	1000 Hz	2000 Hz	4000 Hz		
15	50	0.05	0.35	0.75	1.00	1.00	0.95	0.65	C
15	200	0.45	0.85	0.95	0.85	1.00	1.00	0.95	A

Gr mm	g.t.s. mm	NRC	SAA
15	50	0.80	0.79
15	200	0.90	0.91

## Qualidade do ar interior



Certificado / Selo

Eurofins Indoor Air Comfort®

IAC Gold

COV francês

A+



## Cradle to Cradle Certified®



Este produto têm a certificação Cradle to Cradle® (nível Bronze - versão 4.0). O Certificado C2C Certified Material Health Certificate™ verifica que a composição de um produto é saudável e segura, usando os requisitos de Saúde de Material do Padrão de Produto Certificado Cradle-to-Cradle



## Material saudável



Este produto têm a certificação Cradle to Cradle® (nível Silver - versão 4.0).



## Pegada de carbono

	kg CO <sub>2</sub> equiv/m <sup>2</sup>
Hygiene Clinic A	2,55

Fases do ciclo de vida A1 a C4 do EPD, em conformidade com a ISO 14025 / EN 15804



## Circularidade

Mínimo de conteúdo reciclado pós-consumo	46%
Reciclabilidade	Totalmente reciclável



## Segurança contra incêndios

País	Padrão de fogo	Clase
Europa	EN 13501-1	A2-s1,d0

O interior de lã de vidro dos painéis foi testado e classificado como não inflamável em conformidade com a norma EN ISO 1182.



## Resistência a humidade

Classe C, humidade relativa 95% e 30 °C, de acordo com a norma EN 13964:2015



## Aparência visual

Branco 500, amostra de cor NCS mais próxima S 0500-N, 84% de luz refletida.



## Limpabilidade

Standard/Método	Frequency
Dusting	Daily
Wet wiping	Daily
Hydrogen peroxide vapor	•
UV-C, BIFMA HCF 8.1-2019	•



## Resistência a mofo e bactérias

Standard/Método	Clase
ISO 846 :2019 método A (para fungos)	0 (Sem crescimento sob o microscópio)
ISO 846 :2019 método C (para bactérias)	0 (Sem crescimento sob o microscópio)
ASTM D3273-16 (para fungos)	10 (0% de crescimento na superfície)



## Sala limpa

	Standard/Método	Clase
ISO 14644	Particle cleanliness class	ISO 4
NF S 90-351	Microbiological class	M1/area 4
NF S 90-351	Particle elimination kinetics	CP(0,5) 5



## Acessibilidade

Os painéis são facilmente desmontáveis. Profundidade de desmontagem mínima de acordo com os diagramas de instalação.



## Instalação

Instalado de acordo com diagramas de instalação, guias de instalação e ajudas de desenho. Para informações sobre a profundidade global mínima do sistema, ver especificação da quantidade.



## Peso do sistema

	kg/m <sup>2</sup>
Hygiene Clinic A	1,3
Hygiene Clinic A + Connect grid system	2,3

As informações sobre o peso são indicativas e estão sujeitas a variações.



## Propriedades mecânicas

Ver tabela sobre a capacidade máxima de carga viva e mínima de carga e exigências funcionais, Propriedades mecânicas em [www.ecophon.com](http://www.ecophon.com).



## Marcação CE

Os sistemas de tetos Ecophon têm a marca CE de acordo com a norma europeia harmonizada EN13964:2014. Os produtos de construção com marca CE são abrangidos por uma Declaração de Desempenho (DOP) que permite aos clientes e utilizadores comparar facilmente o desempenho dos produtos disponíveis no mercado europeu.



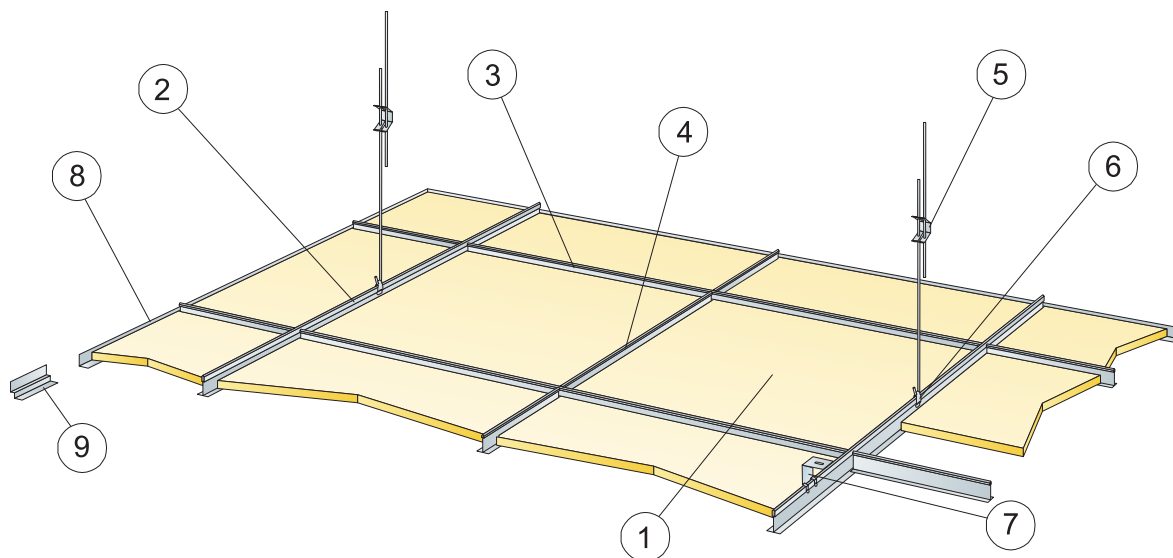

©Saint-Gobain Ecophon AB

### REPERCUSION M2 (EXCLUYENDO DESPERDICIOS)

	Formato, mm	
	600x600	1200x600
1 Hygiene Clinic A	2,8/m <sup>2</sup>	1,4/m <sup>2</sup>
2 Calha principal Connect T24, instalada em centros de 1200 mm	0,9m/m <sup>2</sup>	0,9m/m <sup>2</sup>
3 T transversal Connect T24, C=1200 mm, instalado em centros de 600 mm	1,7m/m <sup>2</sup>	1,7m/m <sup>2</sup>
4 T transversal Connect T24, C=600 mm	0,9m/m <sup>2</sup>	-
5 Gancho Connect Adjustable, instalado em centros de 1200 mm (distância máx. da parede 600 mm)	0,7/m <sup>2</sup>	0,7/m <sup>2</sup>
6 Clipe de gancho Connect (não deve ser usado em ambientes de piscinas)	0,7/m <sup>2</sup>	0,7/m <sup>2</sup>
7 Para instalação direta: Suporte direto Connect, instalado em centros de 1200 mm	0,7/m <sup>2</sup>	0,7/m <sup>2</sup>
8 Moldura Connect Angle, fixada em centros de 300 mm	como se requiera	
9 Moldura da linha Shadow Connect, fixada em centros de 300 mm	como se requiera	
Δ Profundidade global mínima do sistema, com gancho Adjustable: 100 mm, com suporte direto: 50 mm	-	-
δ Profundidade mínima de desmontagem: 120 mm	-	-

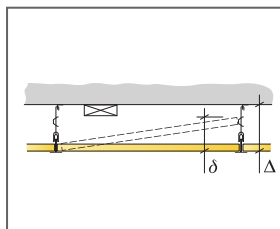

Ver a quantidade especificada

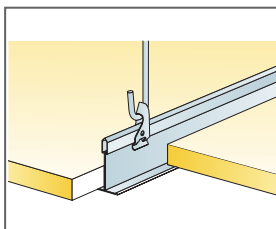

Suspensão com Connect Adjustable Hanger e Connect Hanger Clip

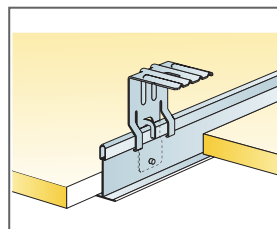

Suspensão com Connect Direct Bracket

Formato, mm	Máxima carga dinâmica [N]	Mínima capacidade de carga [N]
600x600x15	50	160
1200x600x15	50	160

Capacidade de carga

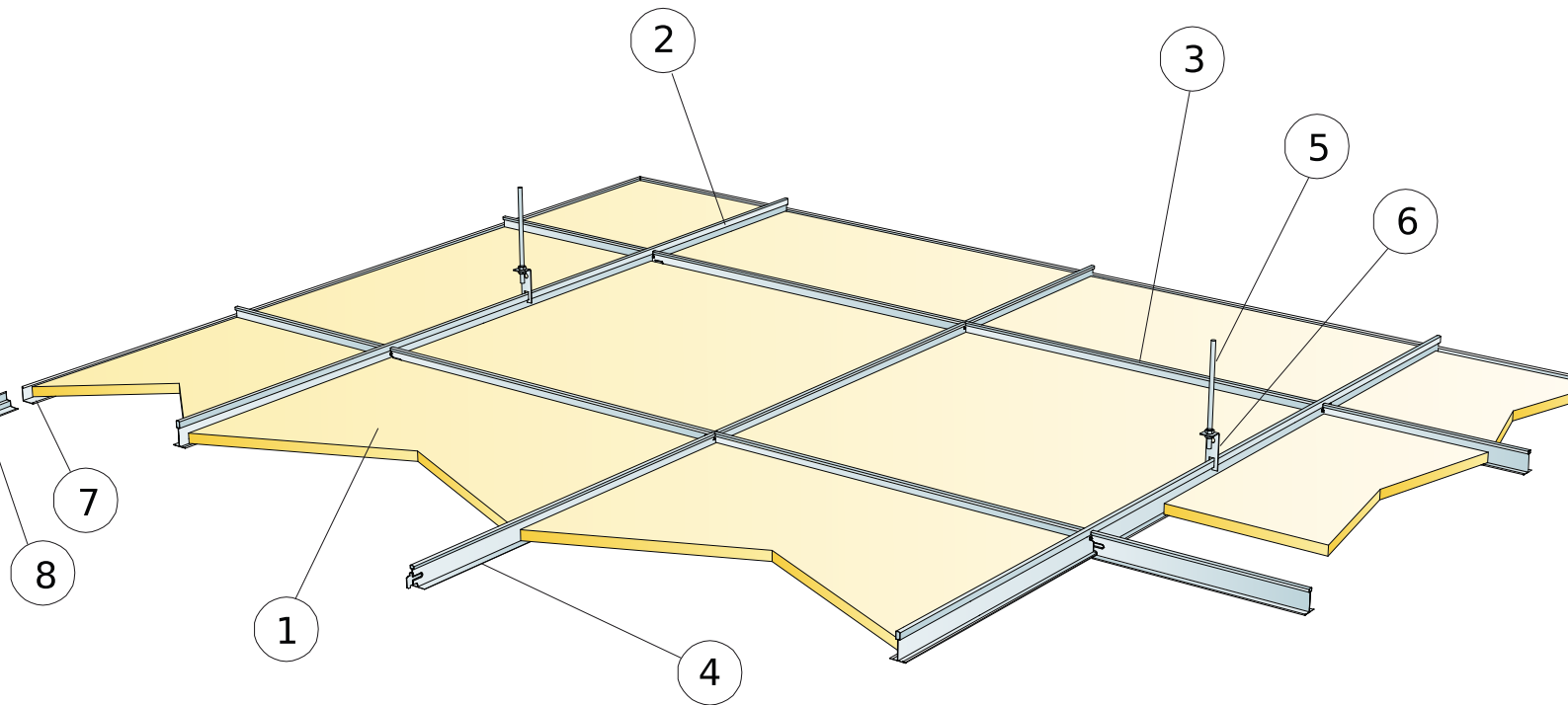

REPERCUSSION M2 (EXCLUYENDO DESPERDICIOS)

	Formato, mm
	<b>600x600</b>
1 Hygiene Clinic A	2,8/m <sup>2</sup>
2	0,9m/m <sup>2</sup>
3	1,7m/m <sup>2</sup>
4	0,9m/m <sup>2</sup>
5	0,7/m <sup>2</sup>
6	0,7/m <sup>2</sup>
7	como se requiera
8	como se requiera
Δ Profundidade global mínima do sistema, com gancho Adjustable: 100 mm, com suporte direto: 50 mm	
δ Profundidade mínima de desmontagem: 120 mm (130 mm com 1200 x 1200)	

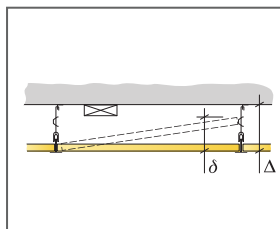

Ver a quantidade especificada

Formato, mm	Máxima carga dinâmica [N]	Mínima capacidad de carga [N]
600x600x15	50	160

Capacidad de carga

# Ecophon Hygiene Clinic™ E

O Ecophon Hygiene Clinic™ E tem uma grelha visível em recesso e um design de canto regular, adequado para áreas secas. Os painéis insonorizantes têm níveis baixos de emissões, assegurando uma boa qualidade do ar em interiores. São resistentes a formação de bolor e bactérias e também são resistentes a lavagem a alta pressão.



Centre de dialyse de Rou...

## GAMA DO SISTEMA

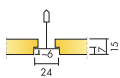

Formato, mm	600x600	1200x600
T24	•	•
Espesor (Gr)	15	15
Diagrama de instalación.	M339, GP339	M339



Painel Hygiene Clinic E

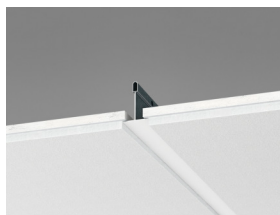

Secção do sistema Hygiene Clinic E



Sistema Hygiene Clinic E

## Acústica



### Absorção sonora:

Resultados de testes de acordo com a norma EN ISO 354. Classificação de acordo com a norma EN ISO 11654, e as classificações de valor único para o Coeficiente de Redução de Ruído, NRC e Média de Absorção Sonora, SAA de acordo com a ASTM C 423.

$\alpha_p$ , Coeficiente de absorção prática do som

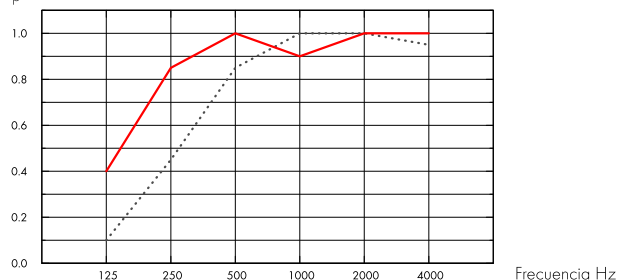

..... Hygiene Clinic E 15 mm, 60 mm o.d.s.

— Hygiene Clinic E 15 mm, 200 mm o.d.s.

o.d.s = g.t.s. = grosor total del sistema

Gr mm	g.t.s. mm	$\alpha_p$ , Coeficiente de absorção prática do som						$\alpha_w$	Classe de absorção do som
		125 Hz	250 Hz	500 Hz	1000 Hz	2000 Hz	4000 Hz		
15	60	0.10	0.45	0.85	1.00	1.00	0.95	0.75	C
15	200	0.40	0.85	1.00	0.90	1.00	1.00	1.00	A

## Qualidade do ar interior



Certificado / Selo

Eurofins Indoor Air Comfort®

IAC Gold

COV francês

A+



## Cradle to Cradle Certified®



Este produto têm a certificação Cradle to Cradle® (nível Bronze - versão 4.0). O Certificado C2C Certified Material Health Certificate™ verifica que a composição de um produto é saudável e segura, usando os requisitos de Saúde de Material do Padrão de Produto Certificado Cradle-to-Cradle

## Material saudável



Este produto têm a certificação Cradle to Cradle® (nível Silver - versão 4.0).



## Pegada de carbono

	kg CO <sub>2</sub> equiv/m <sup>2</sup>
Hygiene Clinic E	2,19

Fases do ciclo de vida A1 a C4 do EPD, em conformidade com a ISO 14025 / EN 15804



## Circularidade

Mínimo de conteúdo reciclado pós-consumo	45%
Reciclabilidade	Totalmente reciclável



## Segurança contra incêndios

País	Padrão de fogo	Clase
Europa	EN 13501-1	A2-s1,d0

O interior de lâ de vidro dos painéis foi testado e classificado como não inflamável em conformidade com a norma EN ISO 1182.



## Resistência a humidade

Classe C, humidade relativa 95% e 30 °C, de acordo com a norma EN 13964:2015



## Aparência visual

Branco 500, amostra de cor NCS mais próxima S 0500-N, 84% de luz refletida.



## Limpabilidade

Standard/Método	Frequency
Dusting	Daily
Wet wiping	Daily
Hydrogen peroxide vapor	•
UV-C, BIFMA HCF 8.1-2019	•



## Resistência a mofo e bactérias

Standard/Método	Clase
ISO 846 :2019 método A (para fungos)	0 (Sem crescimento sob o microscópio)
ISO 846 :2019 método C (para bactérias)	0 (Sem crescimento sob o microscópio)
ASTM D3273-16 (para fungos)	10 (0% de crescimento na superfície)



## Sala limpa

	Standard/Método	Clase
ISO 14644	Particle cleanliness class	ISO 4
NF S 90-351	Microbiological class	M1/area 4
NF S 90-351	Particle elimination kinetics	CP(0,5) 5



## Acessibilidade

Os painéis são facilmente desmontáveis. Profundidade de desmontagem mínima de acordo com os diagramas de instalação.



## Instalação

---

Instalado de acordo com diagramas de instalação, guias de instalação e ajudas de desenho. Para informações sobre a profundidade global mínima do sistema, ver especificação da quantidade.



## Peso do sistema

---

	kg/m <sup>2</sup>
Hygiene Clinic E	1,3
Hygiene Clinic E + Connect grid system	2,3

As informações sobre o peso são indicativas e estão sujeitas a variações.



## Propriedades mecânicas

---

Ver tabela sobre a capacidade máxima de carga viva e mínima de carga e exigências funcionais, Propriedades mecânicas em [www.ecophon.com](http://www.ecophon.com).



## Marcação CE

---

Os sistemas de tetos Ecophon têm a marca CE de acordo com a norma europeia harmonizada EN13964:2014. Os produtos de construção com marca CE são abrangidos por uma Declaração de Desempenho (DOP) que permite aos clientes e utilizadores comparar facilmente o desempenho dos produtos disponíveis no mercado europeu.

DIAGRAMA DE INSTALAÇÃO (M339) PARA ECOPHON HYGIENE CLINIC™ E

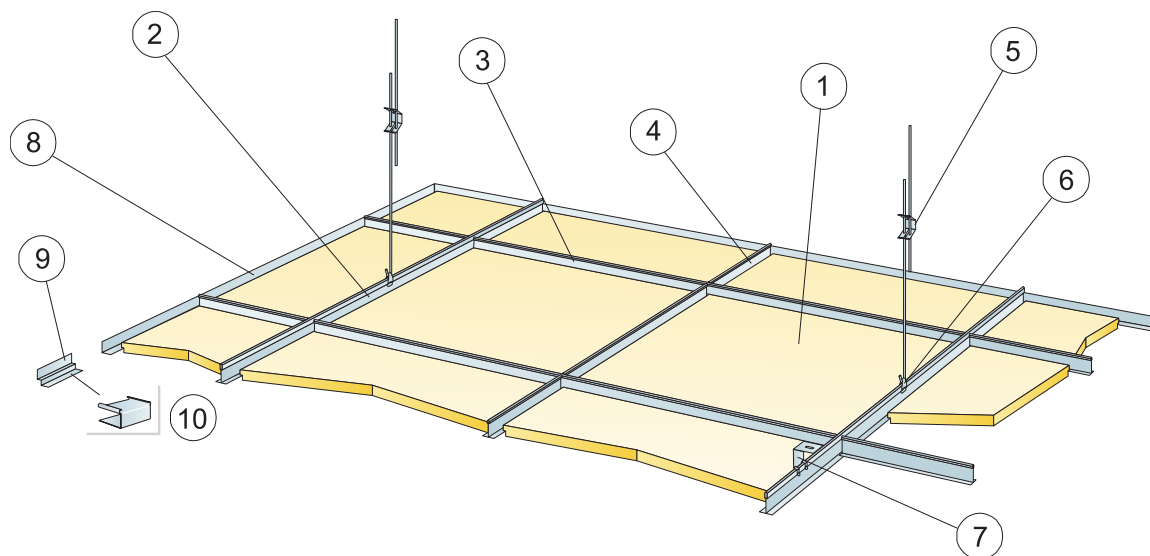

© Saint-Gobain Ecophon AB

REPERCUSION M2 (EXCLUYENDO DESPERDICIOS)

	Formato, mm	
	600x600	1200x600
1 Hygiene Clinic E	2,8/m <sup>2</sup>	1,4/m <sup>2</sup>
2 Calha principal Connect T24, instalada em centros de 1200 mm	0,9m/m <sup>2</sup>	0,9m/m <sup>2</sup>
3 T transversal Connect T24, C=1200 mm, instalado em centros de 600 mm	1,7m/m <sup>2</sup>	1,7m/m <sup>2</sup>
4 T transversal Connect T24, C=600 mm	0,9m/m <sup>2</sup>	-
5 Gancho Connect Adjustable, instalado em centros de 1200 mm (distância máx. da parede 600 mm)	0,7/m <sup>2</sup>	0,7/m <sup>2</sup>
6 Clipe de gancho Connect (não deve ser usado em ambientes de piscinas)	0,7/m <sup>2</sup>	0,7/m <sup>2</sup>
7 Para instalação direta: Suporte direto Connect, instalado em centros de 1200 mm	0,7/m <sup>2</sup>	0,7/m <sup>2</sup>
8 Moldura Connect Angle, fixada em centros de 300 mm	como se requiera	
9 Moldura da linha Shadow Connect, fixada em centros de 300 mm	como se requiera	
10 Tampão E Connect (para moldura da linha Shadow Connect)	como se requiera	
Δ Profundidade global mínima do sistema, com gancho Adjustable: 110 mm, com suporte direto: 60 mm	-	-
δ Profundidade mínima de desmontagem: T15: 110 mm, T24: 90 mm	-	-

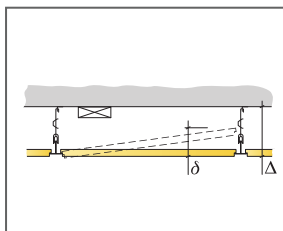

Ver a quantidade especificada

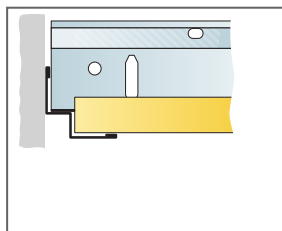

Corte reto e perfil em T em cima de Connect Shadow-line Trim

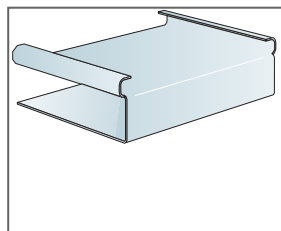

Connect E-plug

Formato, mm	Máxima carga dinâmica [N]	Mínima capacidade de carga [N]
600x600x15	50	160
1200x600x15	50	160

Capacidade de carga

DIAGRAMA DE INSTALAÇÃO (M01) PARA ECOPHON FOCUS A

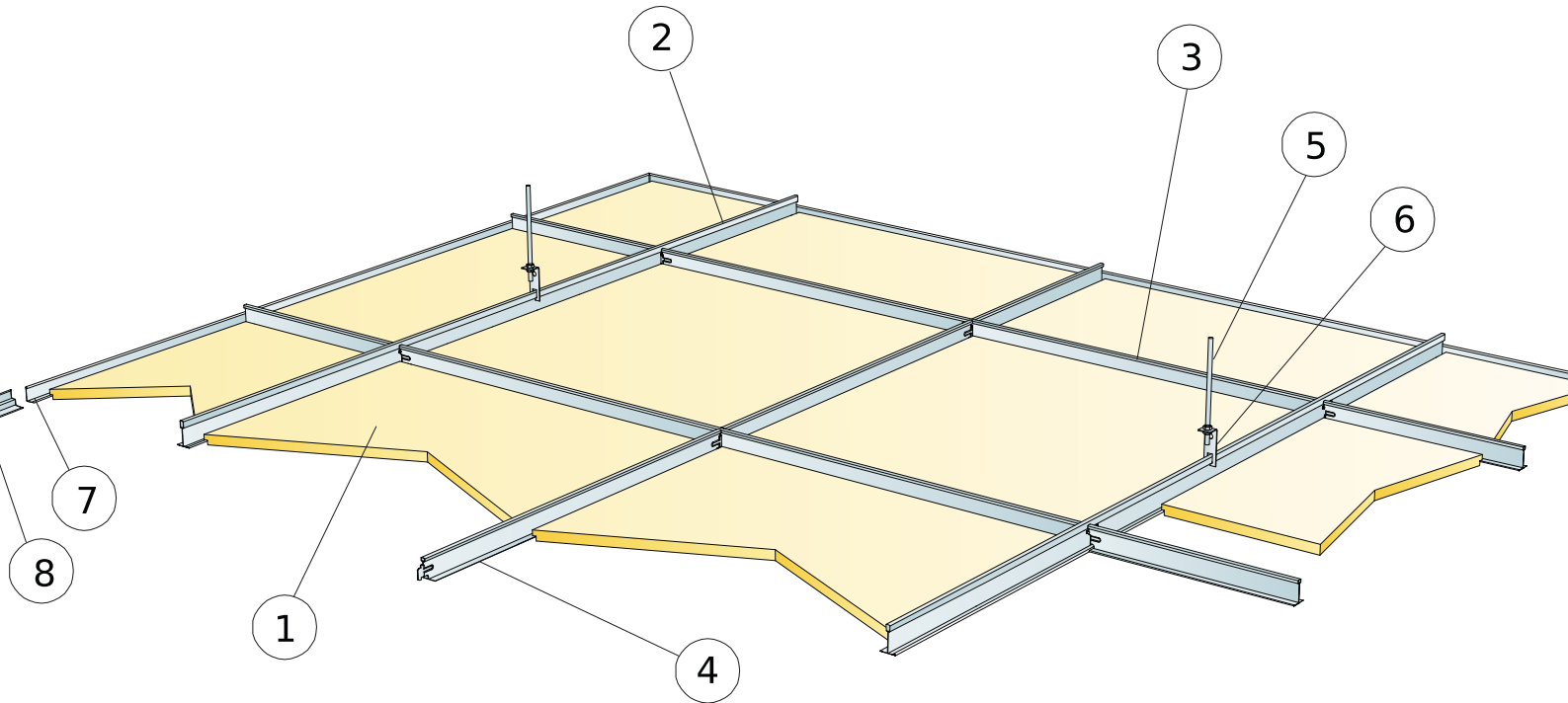

REPERCUSION M2 (EXCLUYENDO DESPERDICIOS)

	Formato, mm
	<b>600x600</b>
1 Hygiene Clinic E	2,8/m <sup>2</sup>
2	0,9m/m <sup>2</sup>
3	1,7m/m <sup>2</sup>
4	0,9m/m <sup>2</sup>
5	0,7/m <sup>2</sup>
6	0,7/m <sup>2</sup>
7	como se requiera
8	como se requiera
Δ Profundidade global mínima do sistema, com gancho Adjustable: 100 mm, com suporte direto: 50 mm	-
δ Profundidade mínima de desmontagem: 120 mm (130 mm com 1200 x 1200)	-

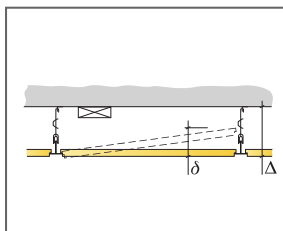

Ver a quantidade especificada

Formato, mm	Máxima carga dinâmica (N)	Mínima capacidad de carga (N)
600x600x15	50	160

Capacidad de carga



# Ecophon Hygiene Meditec™

## A

O Ecophon Hygiene Meditec™ A tem uma grelha exposta, adequada para áreas secas onde a desinfecção e/ou limpeza é feita regularmente. A superfície é resistente ao crescimento de bolores e bactérias e aos detergentes e desinfetantes comuns. Os painéis insonorizantes têm níveis baixos de emissões, assegurando uma boa qualidade do ar em interiores.



### GAMA DO SISTEMA

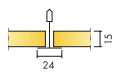

Formato, mm	600x600	1200x600
T24	•	•
Espesor (Gr)	15	15
Diagrama de instalación.	M255	M255

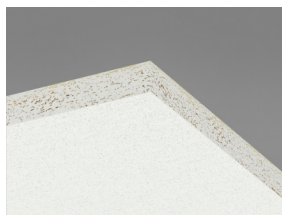

Painel Hygiene Meditec A



Secção do Hygiene Meditec A C1 com grampo Connect Universal

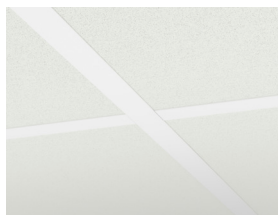

Sistema Hygiene Meditec A C1

## Acústica



### Absorção sonora:

Resultados de testes de acordo com a norma EN ISO 354. Classificação de acordo com a norma EN ISO 11654.

$\alpha_p$ , Coeficiente de absorção prática do som

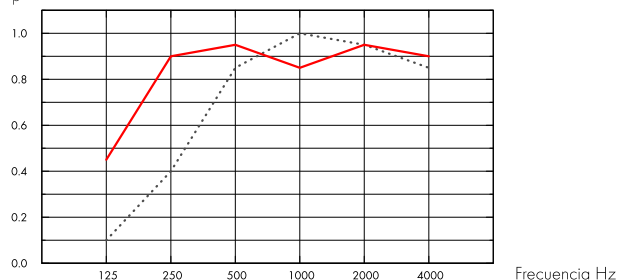

..... Hygiene Meditec A 15 mm, 50 mm o.d.s.

— Hygiene Meditec A 15 mm, 200 mm o.d.s.

o.d.s = g.t.s. = grosor total del sistema

Gr mm	g.t.s. mm	$\alpha_p$ , Coeficiente de absorção prática do som						$\alpha_w$	Classe de absorção do som
		125 Hz	250 Hz	500 Hz	1000 Hz	2000 Hz	4000 Hz		
15	50	0.10	0.40	0.85	1.00	0.95	0.85	0.70	C
15	200	0.45	0.90	0.95	0.85	0.95	0.90	0.95	A

Gr mm	g.t.s. mm	NRC	SAA
15	50	0.80	0.83
15	400	0.85	0.89

## Qualidade do ar interior



Certificado / Selo

Eurofins Indoor Air Comfort®

IAC Gold

COV francês

A+



## Cradle to Cradle Certified®



Este produto têm a certificação Cradle to Cradle® (nível Bronze - versão 4.0). O Certificado C2C Certified Material Health Certificate™ verifica que a composição de um produto é saudável e segura, usando os requisitos de Saúde de Material do Padrão de Produto Certificado Cradle-to-Cradle



## Material saudável



Este produto têm a certificação Cradle to Cradle® (nível Silver - versão 4.0).



## Pegada de carbono

	kg CO <sub>2</sub> equiv/m <sup>2</sup>
Hygiene Meditec A	2,71

Fases do ciclo de vida A1 a C4 do EPD, em conformidade com a ISO 14025 / EN 15804



## Circularidade

Mínimo de conteúdo reciclado pós-consumo	44%
Reciclabilidade	Totalmente reciclável



## Segurança contra incêndios

País	Padrão de fogo	Classe
Europa	EN 13501-1	A2-s1,d0

O interior de lâ de vidro dos painéis foi testado e classificado como não inflamável em conformidade com a norma EN ISO 1182.



## Resistência a humidade

Classe C, humidade relativa 95% e 30 °C, de acordo com a norma EN 13964:2015



## Aparência visual

Branco 500, amostra de cor NCS mais próxima S 0500-N, 84% de luz refletida.



## Limpabilidade

Standard/Método	Frequency
Dusting	Daily
Wet wiping	Daily
Steam cleaning	1/year
Hydrogen peroxide vapor	•



## Resistência superficial

Produto testado de acordo com a norma ISO 11998 e suporta 200 ciclos.



## Resistência química/desinfecção

Chemical	Active Substance	Concentration
Etanol	Etanol	70%
Cloro	Solução de hipoclorito de sódio	2,5%
Virkon S	Peroxodissulfato dipotássico; Ácido sulfamídico	1%
Isopropanol	Álcool isopropílico	70%

Testados de acordo com a norma ISO 11998 e suportam os seguintes produtos químicos ou desinfetantes.



## Resistência a mofo e bactérias

Standard/Método	Clase
ISO 846 :2019 method C (para bactérias)	0 (Sem crescimento sob o microscópio)
ASTM D3273-16 (para fungos)	10 (0% de crescimento na superfície)



## Sala limpa

Standard/Método	Clase
ISO 14644	Particle cleanliness class ISO 4
NF S 90-351	Microbiological class M1/area 4
NF S 90-351	Particle elimination kinetics CP(0,5) 5



## Acessibilidade

Os painéis são desmontáveis. Profundidade de desmontagem mínima de acordo com o diagrama de instalação. Os painéis são fixos com grampos para permitir uma limpeza eficaz. Os grampos são facilmente removíveis de cima do teto. Está disponível uma escotilha de inspeção Connect fácil de abrir para simplificar o acesso ao teto falso.



## Instalação

Instalado de acordo com diagramas de instalação, guias de instalação e ajudas de desenho. Os painéis cortados têm de ser selados com a cola Connect Edge. As penetrações têm de ser seladas com uma cola adequada.



## Propriedades mecânicas

Ver tabela sobre a capacidade máxima de carga viva e mínima de carga e exigências funcionais, Propriedades mecânicas em [www.ecophon.com](http://www.ecophon.com).



## Peso do sistema

	kg/m <sup>2</sup>	As informações sobre o peso são indicativas e estão sujeitas a variações.
Hygiene Meditec A	1,3	
Hygiene Meditec A + Connect grid system	2,3	



## Marcação CE

Os sistemas de tetos Ecophon têm a marca CE de acordo com a norma europeia harmonizada EN13964:2014. Os produtos de construção com marca CE são abrangidos por uma Declaração de Desempenho (DOP) que permite aos clientes e utilizadores comparar facilmente o desempenho dos produtos disponíveis no mercado europeu.

## DIAGRAMA DE INSTALAÇÃO (M255) PARA ECOPHON HYGIENE MEDITEC™ A

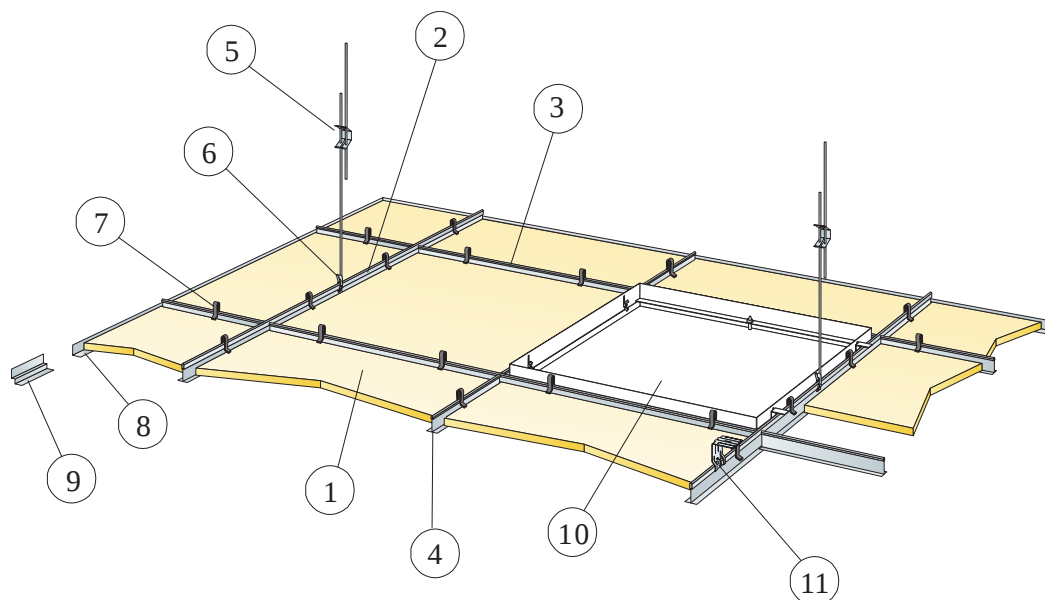

© Saint-Gobain Ecophon AB

### REPERCUSSION M2 (EXCLUYENDO DESPERDICIOS)

	Formato, mm	
	600x600	1200x600
1 Hygiene Meditec A	2,8/m <sup>2</sup>	1,4/m <sup>2</sup>
2 Calha principal Connect T24, instalada em centros de 1200 mm	0,9m/m <sup>2</sup>	0,9m/m <sup>2</sup>
3 T transversal Connect T24, C=1200 mm, instalado em centros de 600 mm	1,7m/m <sup>2</sup>	1,7m/m <sup>2</sup>
4 T transversal Connect T24, C=600 mm	0,9m/m <sup>2</sup>	-
5 Gancho Connect Adjustable, instalado em centros de 1200 mm (distância máx. da parede 600 mm)	0,7/m <sup>2</sup>	0,7/m <sup>2</sup>
6 Clipe de gancho Connect (não deve ser usado em ambientes de piscinas)	0,7/m <sup>2</sup>	0,7/m <sup>2</sup>
7 Grampo Connect Universal	11/m <sup>2</sup>	7/m <sup>2</sup>
8 Alt. Moldura Connect Angle, fixada c301	como se requiera	
9 Alt. Moldura da linha Shadow Connect, fixada c301	como se requiera	
10 Escotilha de inspeção Connect	como se requiera	
11 Para instalação direta: Suporte direto Connect, instalado em centros de 1200 mm	0,7/m <sup>2</sup>	0,7/m <sup>2</sup>
Δ Profundidade global mínima do sistema, com gancho Adjustable e clipe: 150 mm, com fixação direta sem clipe: 50 mm.	-	-
δ Profundidade mínima de desmontagem: Com clipe: 150 mm. Sem clipe: 100 mm.	-	-

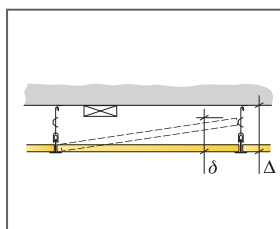

Ver a quantidade especificada

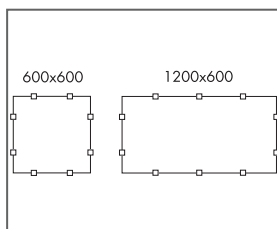

Disposição de cliques

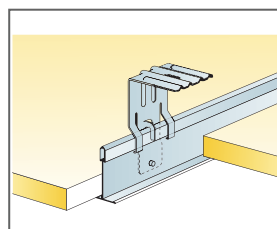

Suspensão com Connect Direct Bracket

Formato, mm	Máxima carga dinâmica [N]	Mínima capacidade de carga [N]
600x600x15	50	160
1200x600x15	50	160

Capacidade de carga

# Ecophon Hygiene Meditec™ E

O Ecophon Hygiene Meditec™ E tem uma grelha visível em recesso e um design de canto tegular, adequado para áreas secas onde a desinfeção e/ou limpeza é feita regularmente. A superfície é resistente ao crescimento de bolores e bactérias e aos detergentes e desinfetantes comuns.



Notaufnahme UKSH, Lübeck, Germany

## GAMA DO SISTEMA

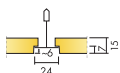

Formato, mm	600x600	1200x600
T24	•	•
Espesor (Gr)	15	15
Diagrama de instalación.	M256	M256

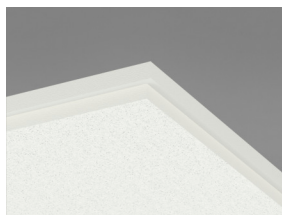

Painel Hygiene Meditec E



Secção do Hygiene Meditec E C1 com grampo Connect Universal



Sistema Hygiene Meditec E C1

## Acústica



### Absorção sonora:

Resultados de testes de acordo com a norma EN ISO 354. Classificação de acordo com a norma EN ISO 11654.

$\alpha_p$  Coeficiente de absorção prática do som

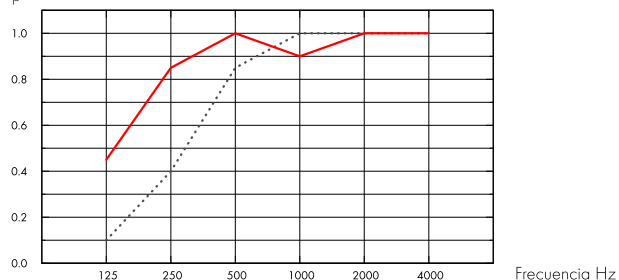

... Hygiene Meditec E 15 mm, 60 mm o.d.s.

— Hygiene Meditec E 15 mm, 200 mm o.d.s.

o.d.s = g.t.s. = grosor total del sistema

Gr mm	g.t.s. mm	$\alpha_p$ Coeficiente de absorção prática do som						$\alpha_w$	Classe de absorção do som
		125 Hz	250 Hz	500 Hz	1000 Hz	2000 Hz	4000 Hz		
15	60	0.10	0.40	0.85	1.00	1.00	1.00	0.70	C
15	200	0.45	0.85	1.00	0.90	1.00	1.00	1.00	A

Gr mm	g.t.s. mm	NRC	SAA
15	60	0.90	0.87
15	400	0.85	0.89

## Qualidade do ar interior



Certificado / Selo

Eurofins Indoor Air Comfort®

IAC Gold

COV francês

A+



## Cradle to Cradle Certified®



Este produto têm a certificação Cradle to Cradle® (nível Bronze - versão 4.0). O Certificado C2C Certified Material Health Certificate™ verifica que a composição de um produto é saudável e segura, usando os requisitos de Saúde de Material do Padrão de Produto Certificado Cradle-to-Cradle



## Material saudável



Este produto têm a certificação Cradle to Cradle® (nível Silver - versão 4.0).



## Pegada de carbono

	kg CO <sub>2</sub> equiv/m <sup>2</sup>
Hygiene Meditec E	2,37

Fases do ciclo de vida A1 a C4 do EPD, em conformidade com a ISO 14025 / EN 15804



## Circularidade

Mínimo de conteúdo reciclado pós-consumo	43%
Reciclabilidade	Totalmente reciclável



## Segurança contra incêndios

País	Padrão de fogo	Classe
Europa	EN 13501-1	A2-s1,d0

O interior de lâ de vidro dos painéis foi testado e classificado como não inflamável em conformidade com a norma EN ISO 1182.



## Resistência a humidade

Classe C, humidade relativa 95% e 30 °C, de acordo com a norma EN 13964:2015



## Aparência visual

Branco 500, amostra de cor NCS mais próxima S 0500-N, 84% de luz refletida.



## Limpabilidade

Standard/Método	Frequency
Dusting	Daily
Wet wiping	Daily
Steam cleaning	1/year
Hydrogen peroxide vapor	•



## Resistência superficial

Produto testado de acordo com a norma ISO 11998 e suporta 200 ciclos.



## Resistência química/desinfecção

Chemical	Active Substance	Concentration
Etanol	Etanol	70%
Cloro	Solução de hipoclorito de sódio	2,5%
Virkon S	Peroxodissulfato dipotássico; Ácido sulfamídico	1%
Isopropanol	Álcool isopropílico	70%

Testados de acordo com a norma ISO 11998 e suportam os seguintes produtos químicos ou desinfetantes.





## Resistência a mofo e bactérias

Standard/Método	Clase
ISO 846 :2019 method C (para bactérias)	0 (Sem crescimento sob o microscópio)
ASTM D3273-16 (para fungos)	10 (0% de crescimento na superfície)



## Sala limpa

Standard/Método	Clase
ISO 14644	Particle cleanliness class ISO 4
NF S 90-351	Microbiological class M1/area 4
NF S 90-351	Particle elimination kinetics CP(0,5) 5



## Acessibilidade

Os painéis são desmontáveis. Profundidade de desmontagem mínima de acordo com o diagrama de instalação. Os painéis são fixos com grampos para permitir uma limpeza eficaz. Os grampos são facilmente removíveis de cima do teto. Está disponível uma escotilha de inspeção Connect fácil de abrir para simplificar o acesso ao teto falso.



## Instalação

Instalado de acordo com diagramas de instalação, guias de instalação e ajudas de desenho. Os painéis cortados têm de ser selados com a cola Connect Edge.



## Peso do sistema

	kg/m <sup>2</sup>
Hygiene Meditec E	1,4
Hygiene Meditec E + Connect grid system	2,4

As informações sobre o peso são indicativas e estão sujeitas a variações.



## Propriedades mecânicas

Ver tabela sobre a capacidade máxima de carga viva e mínima de carga e exigências funcionais, Propriedades mecânicas em [www.ecophon.com](http://www.ecophon.com).



## Marcação CE

Os sistemas de tetos Ecophon têm a marca CE de acordo com a norma europeia harmonizada EN13964:2014. Os produtos de construção com marca CE são abrangidos por uma Declaração de Desempenho (DOP) que permite aos clientes e utilizadores comparar facilmente o desempenho dos produtos disponíveis no mercado europeu.

## DIAGRAMA DE INSTALAÇÃO (M256) PARA ECOPHON HYGIENE MEDITEC™ E

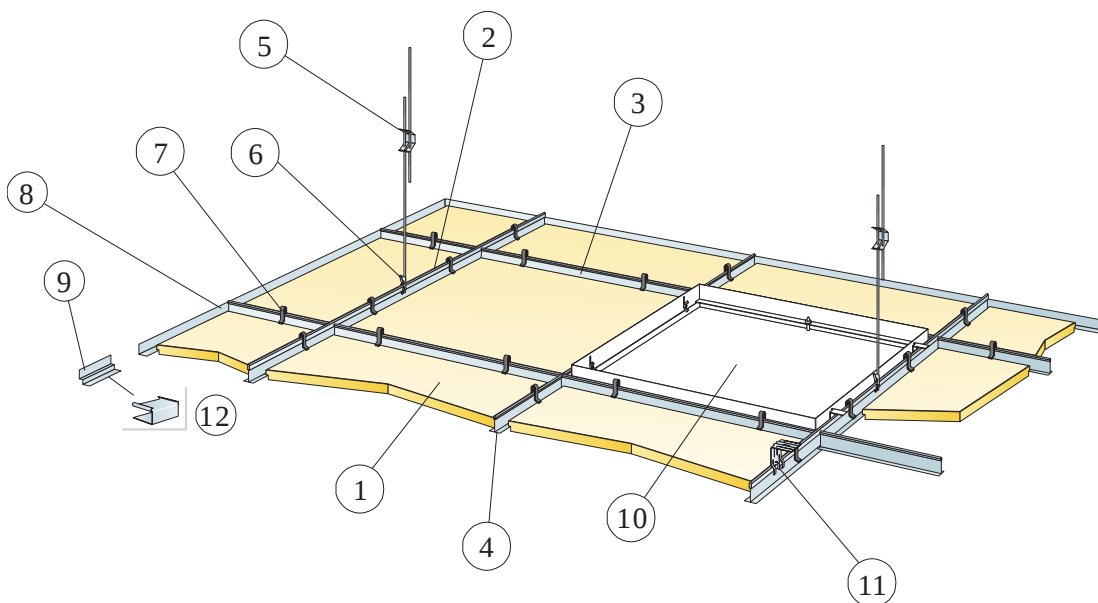

© Saint-Gobain Ecophon AB

### REPERCUSION M2 (EXCLUYENDO DESPERDICIOS)

	Formato, mm	
	600x600	1200x600
1 Hygiene Meditec E	2,8/m <sup>2</sup>	1,4/m <sup>2</sup>
2 Calha principal Connect T24, instalada em centros de 1200 mm	0,9m/m <sup>2</sup>	0,9m/m <sup>2</sup>
3 T transversal Connect T24, C=1200 mm, instalado em centros de 600 mm	1,7m/m <sup>2</sup>	1,7m/m <sup>2</sup>
4 T transversal Connect T24, C=600 mm	0,9m/m <sup>2</sup>	-
5 Gancho Connect Adjustable, instalado em centros de 1200 mm (distância máx. da parede 600 mm)	0,7/m <sup>2</sup>	0,7/m <sup>2</sup>
6 Clipe de gancho Connect (não deve ser usado em ambientes de piscinas)	0,7/m <sup>2</sup>	0,7/m <sup>2</sup>
7 Grampo Connect Universal	11/m <sup>2</sup>	7/m <sup>2</sup>
8 Alt. Moldura Connect Angle, fixada c301	como se requiera	
9 Alt. Moldura da linha Shadow Connect, fixada c301	como se requiera	
10 Escotilha de inspeção Connect	como se requiera	
11 Para instalação direta: Suporte direto Connect, instalado em centros de 1200 mm	0,7/m <sup>2</sup>	0,7/m <sup>2</sup>
12 Tampão E Connect (para moldura da linha Shadow Connect)	como se requiera	
Δ Profundidade global mínima do sistema, com gancho Adjustable e clipe: 160 mm, com fixação direta sem clipe: 60 mm.	-	-
δ Profundidade mínima de desmontagem: Com clipe: 160 mm. Sem clipe: 110 mm.	-	-

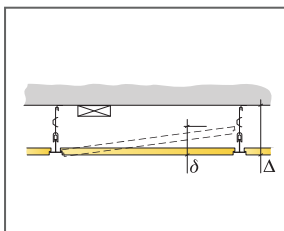

Ver a quantidade especificada

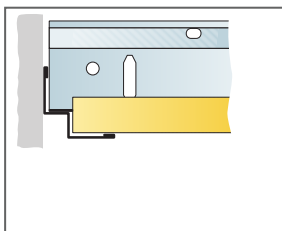

\*Corte reto e perfil em T em cima de Connect Shadow-line Trim

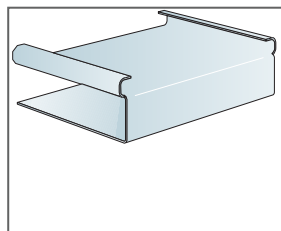

Connect E-plug

Formato, mm	Máxima carga dinâmica [N]	Mínima capacidade de carga [N]
600x600x15	50	160
1200x600x15	50	160

Capacidade de carga

# Ecophon Hygiene Protec™ A

O Ecophon Hygiene Protec™ A tem uma grelha exposta e é repelente a partículas sendo destinado a salas limpas, onde a desinfeção e/ou limpeza é feita regularmente. Os painéis insonorizantes totalmente colados têm níveis baixos de emissões, assegurando uma boa qualidade do ar em interiores. São resistentes à formação de bolor e bactérias.



Unilever Polska, Poland

## GAMA DO SISTEMA

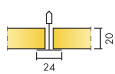

Formato, mm	600x600	625x625	1200x600
T24	•	•	•
Espesor (Gr)	20	20	20
Diagrama de instalación.	M257	M257 DIN	M257

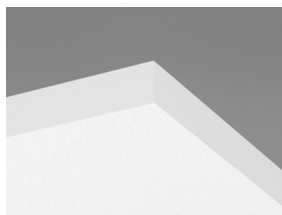

Painel Hygiene Protec A



Secção do Hygiene Protec A C1 com grampo Connect Hygiene 20



Sistema Hygiene Protec A

## Acústica



### Absorção sonora:

Resultados de testes de acordo com a norma EN ISO 354. Classificação de acordo com a norma EN ISO 11654, e as classificações de valor único para o Coeficiente de Redução de Ruído, NRC e Média de Absorção Sonora, SAA de acordo com a ASTM C 423.

$\alpha_p$ , Coeficiente de absorção prática do som

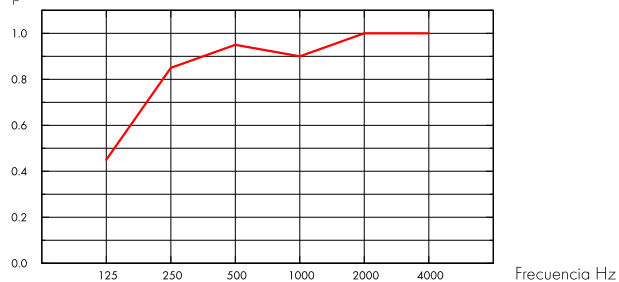

— Hygiene Protec A 20 mm, 200 mm o.d.s.

o.d.s = g.t.s. = grosor total del sistema

Gr mm	g.t.s. mm	$\alpha_p$ , Coeficiente de absorção prática do som						$\alpha_w$	Classe de absorção do som
		125 Hz	250 Hz	500 Hz	1000 Hz	2000 Hz	4000 Hz		
20	200	0.45	0.85	0.95	0.90	1.00	1.00	0.95	A

Gr mm	g.t.s. mm	NRC	SAA
20	200	0.95	0.98

## Qualidade do ar interior



Certificado / Selo

Eurofins Indoor Air Comfort®

IAC Gold

COV francês

A+



## Cradle to Cradle Certified®



Este produto têm a certificação Cradle to Cradle® (nível Bronze - versão 4.0). O Certificado C2C Certified Material Health Certificate™ verifica que a composição de um produto é saudável e segura, usando os requisitos de Saúde de Material do Padrão de Produto Certificado Cradle-to-Cradle



## Material saudável



Este produto têm a certificação Cradle to Cradle® (nível Silver - versão 4.0).



## Pegada de carbono

	kg CO <sub>2</sub> equiv/m <sup>2</sup>
Hygiene Protec A	5,25

Fases do ciclo de vida A1 a C4 do EPD, em conformidade com a ISO 14025 / EN 15804



## Circularidade

Mínimo de conteúdo reciclado pós-consumo	44%
Reciclabilidade	Totalmente reciclável



## Segurança contra incêndios

País	Padrão de fogo	Classe
Europa	EN 13501-1	A2-s1,d0

O interior de lâ de vidro dos painéis foi testado e classificado como não inflamável em conformidade com a norma EN ISO 1182.



## Resistência a humidade

Classe C, humidade relativa 95% e 30 °C, de acordo com a norma EN 13964:2015



## Aparência visual

Branco 500, amostra de cor NCS mais próxima S 0500-N, 84% de luz refletida.



## Limpabilidade

Standard/Método	Frequency
Dusting	Daily
Wet wiping	Weekly
Steam cleaning	4/year
Hydrogen peroxide vapor	•



## Resistência superficial

Produto testado de acordo com a norma ISO 11998 e suporta 200 ciclos.



## Resistência química/desinfecção

Chemical	Active Substance	Concentration
Etanol	Etanol	70%
Cloro	Solução de hipoclorito de sódio	2,5%
Virkon S	Peroxodissulfato dipotássico; Ácido sulfamídico	1%
Isopropanol	Álcool isopropílico	70%

Testados de acordo com a norma ISO 11998 e suportam os seguintes produtos químicos ou desinfetantes.



## Resistência a mofo e bactérias

Standard/Método	Clase
ISO 846 :2019 method C (para bactérias)	0 (Sem crescimento sob o microscópio)
ASTM D3273-16 (para fungos)	10 (0% de crescimento na superfície)



## Sala limpa

Standard/Método	Clase
ISO 14644	Particle cleanliness class ISO 3
NF S 90-351	Microbiological class M1/area 4
NF S 90-351	Particle elimination kinetics CP(0,5) 1



## Peso do sistema

	kg/m <sup>2</sup>
Hygiene Protec A	1,5
Hygiene Protec A + Connect grid system	2,5

As informações sobre o peso são indicativas e estão sujeitas a variações.



## Instalação

Instalado de acordo com diagramas de instalação, guias de instalação e ajudas de desenho. Os painéis cortados têm de ser selados com a cola Connect Edge. As penetrações têm de ser seladas com uma cola adequada.



## Acessibilidade

Os painéis são desmontáveis. Profundidade de desmontagem mínima de acordo com o diagrama de instalação. Os painéis são fixos com grampos para permitir uma limpeza eficaz. Os grampos são facilmente removíveis de cima do teto. Está disponível uma escotilha de inspeção Connect fácil de abrir para simplificar o acesso ao teto falso.



## Propriedades mecânicas

Ver tabela sobre a capacidade máxima de carga viva e mínima de carga e exigências funcionais, Propriedades mecânicas em [www.ecophon.com](http://www.ecophon.com).



## Marcação CE

Os sistemas de tetos Ecophon têm a marca CE de acordo com a norma europeia harmonizada EN13964:2014. Os produtos de construção com marca CE são abrangidos por uma Declaração de Desempenho (DOP) que permite aos clientes e utilizadores comparar facilmente o desempenho dos produtos disponíveis no mercado europeu.

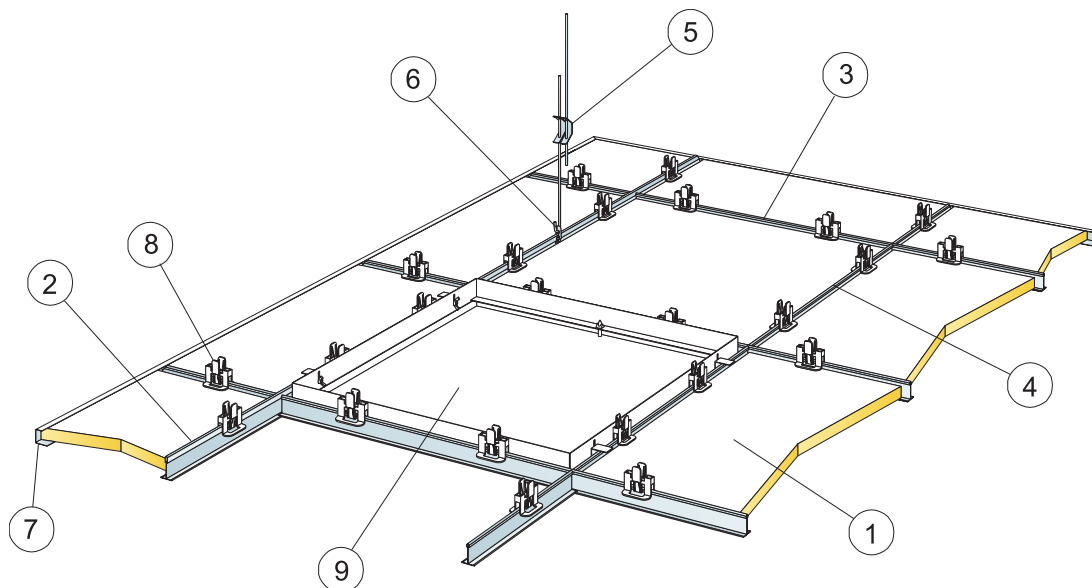

© Saint-Gobain Ecophon AB

REPERCUSION M2 (EXCLUYENDO DESPERDICIOS)

	Formato, mm	
	600x600	1200x600
1 Hygiene Protec A	2,8/m <sup>2</sup>	1,4/m <sup>2</sup>
2 Calha principal Connect T24, instalada em centros de 1200 mm	0,9m/m <sup>2</sup>	0,9m/m <sup>2</sup>
3 T transversal Connect T24, C=1200 mm, instalado em centros de 600 mm	1,7m/m <sup>2</sup>	1,7m/m <sup>2</sup>
4 T transversal Connect T24, C=600 mm	0,9m/m <sup>2</sup>	-
5 Gancho Connect Adjustable, instalado em centros de 1200 mm [distância máx. da parede 600 mm]	0,7/m <sup>2</sup>	0,7/m <sup>2</sup>
6 Clipe de gancho Connect (não deve ser usado em ambientes de piscinas)	0,7/m <sup>2</sup>	0,7/m <sup>2</sup>
7 Moldura Connect Channel, fixada c301	como se requiera	
8 Grampo Connect Hygiene 21	11/m <sup>2</sup>	7/m <sup>2</sup>
9 Escotilha de inspeção Connect	como se requiera	
Δ Profundidade global mínima do sistema: 150 mm	-	-
δ Profundidade mínima de desmontagem: 150 mm	-	-

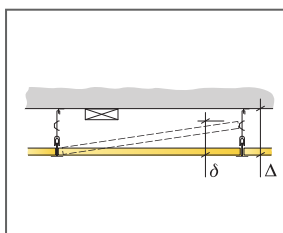

Ver a quantidade especificada

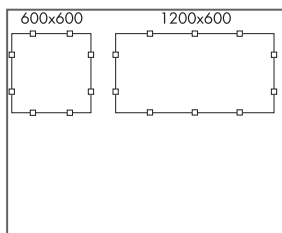

Disposição de cliques

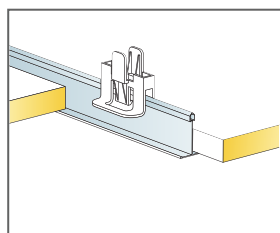

Connect Hygiene Clips para manter os painéis na posição

Formato, mm	Máxima carga dinâmica [N]	Mínima capacidade de carga [N]
600x600x20	50	160
1200x600x20	50	160

Capacidade de carga

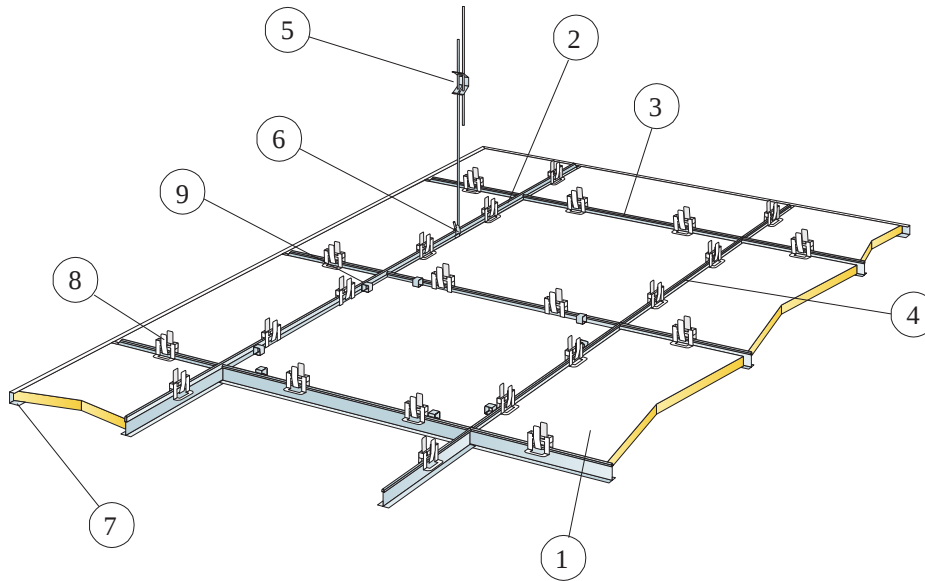

© Saint-Gobain Ecophon AB

### REPERCUSION M2 (EXCLUYENDO DESPERDICIOS)

	<b>Formato, mm</b>
	<b>625x625</b>
1	2,6/m <sup>2</sup>
2 Calha principal Connect T24, instalada em centros de 1250 mm para DIN (apenas perfis brancos)	0,8m/m <sup>2</sup>
3 T Transversal Connect T24 ou T15, C=1250 mm, instalado em centros de 625 mm	1,6m/m <sup>2</sup>
4 T transversal Connect T24 ou T15, C=625 mm	0,8m/m <sup>2</sup>
5 Gancho Connect Adjustable, instalado em centros de 1250 mm (distância máx. da parede 600 mm)	0,7/m <sup>2</sup>
6 Clipe de gancho Connect (não deve ser usado em ambientes de piscinas)	0,7/m <sup>2</sup>
7 Moldura Connect Channel, fixada c301	como se requiera
8 Grampo Connect Hygiene 21	10/m <sup>2</sup>
9 Grampo Connect Demo 20 C4 (onde o acesso é necessário)	como se requiera
Δ Profundidade global mínima do sistema: 150 mm	-
δ Profundidade mínima de desmontagem: 150 mm	-

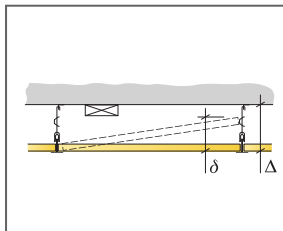

Ver a quantidade especificada

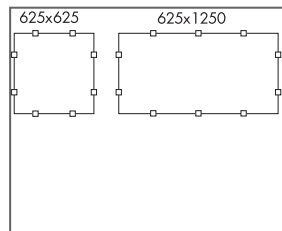

Disposição de cliques

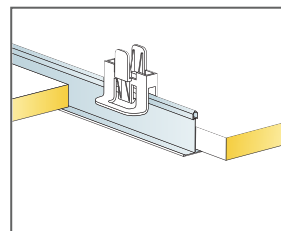

Connect Hygiene Clips para manter os painéis na posição

Formato, mm	Máxima carga dinâmica (N)	Mínima capacidade de carga (N)
625x625x20	35	160

Capacidade de carga



# Ecophon Hygiene Protec™ Ds

O Ecophon Hygiene Protec™ Ds tem uma grelha oculta e é repelente a partículas sendo destinado a salas limpas, onde a desinfecção e/ou limpeza é feita regularmente. Os painéis insonorizantes totalmente colados têm níveis baixos de emissões, assegurando uma boa qualidade do ar em interiores. São resistentes à formação de bolor e bactérias.



Pharma Labor-Vorbereitung, Greven, Germany

## GAMA DO SISTEMA

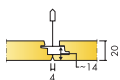

Formato, mm	600x600	1200x600
T24	•	•
Espesor (Gr)	20	20
Diagrama de instalación.	M615	M615

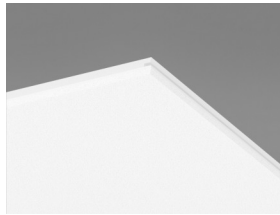

Painel Hygiene Protec Ds

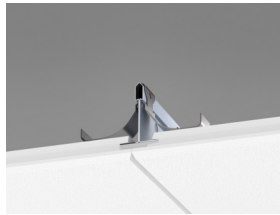

Secção do Hygiene Protec Ds C1 com clipe de retenção Connect Ds



Junção colada com parede

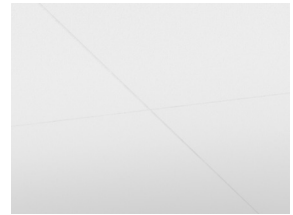

Sistema Hygiene Protec Ds C1

## Acústica



### Absorção sonora:

Resultados de testes de acordo com a norma EN ISO 354. Classificação de acordo com a norma EN ISO 11654, e as classificações de valor único para o Coeficiente de Redução de Ruído, NRC e Média de Absorção Sonora, SAA de acordo com a ASTM C 423.

$\alpha_p$ , Coeficiente de absorção prática do som

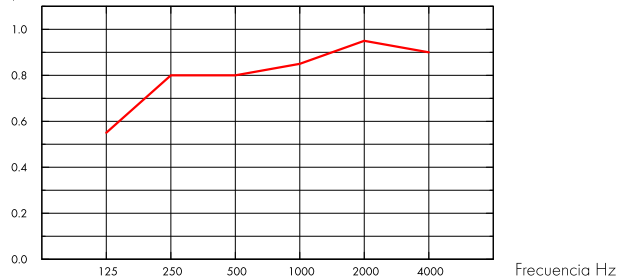

— Hygiene Protec Ds 20 mm, 200 mm o.d.s.

o.d.s = g.t.s. = grosor total del sistema

Gr mm	g.t.s. mm	$\alpha_p$ , Coeficiente de absorção prática do som						$\alpha_w$	Classe de absorção do som
		125 Hz	250 Hz	500 Hz	1000 Hz	2000 Hz	4000 Hz		
20	200	0.55	0.80	0.80	0.85	0.95	0.90	0.85	B

Gr mm	g.t.s. mm	NRC	SAA
20	200	0.85	0.85

## Qualidade do ar interior



Certificado / Selo

Eurofins Indoor Air Comfort®

IAC Gold

COV francês

A+



## Cradle to Cradle Certified®



Este produto têm a certificação Cradle to Cradle® (nível Bronze - versão 4.0). O Certificado C2C Certified Material Health Certificate™ verifica que a composição de um produto é saudável e segura, usando os requisitos de Saúde de Material do Padrão de Produto Certificado Cradle-to-Cradle



## Material saudável



Este produto têm a certificação Cradle to Cradle® (nível Silver - versão 4.0).



## Pegada de carbono

	kg CO <sub>2</sub> equiv/m <sup>2</sup>	Fases do ciclo de vida A1 a C4 do EPD, em conformidade com a ISO 14025 / EN 15804
Hygiene Protec Ds	7,06	



## Circularidade

Mínimo de conteúdo reciclado pós-consumo	47%
Reciclabilidade	Totalmente reciclável



## Segurança contra incêndios

País	Padrão de fogo	Classe	O interior de lã de vidro dos painéis foi testado e classificado como não inflamável em conformidade com a norma EN ISO 1182.
Europa	EN 13501-1	A2-s1,d0	



## Resistência a humidade

Classe C, humidade relativa 95% e 30 °C, de acordo com a norma EN 13964:2015



## Aparência visual

Branco 500, amostra de cor NCS mais próxima S 0500-N, 84% de luz refletida.



## Limpabilidade

Standard/Método	Frequency
Dusting	Daily
Wet wiping	Weekly
Steam cleaning	4/year
Hydrogen peroxide vapor	•



## Resistência superficial

Produto testado de acordo com a norma ISO 11998 e suporta 200 ciclos.



## Resistência química/desinfecção

Chemical	Active Substance	Concentration	Testados de acordo com a norma ISO 11998 e suportam os seguintes produtos químicos ou desinfetantes.
Etanol	Etanol	70%	
Cloro	Solução de hipoclorito de sódio	2,5%	
Virkon S	Peroxodissulfato dipotássico; Ácido sulfamídico	1%	
Isopropanol	Álcool isopropílico	70%	



## Resistência a mofo e bactérias

Standard/Método	Clase
ISO 846 :2019 method C (para bactérias)	0 (Sem crescimento sob o microscópio)
ASTM D3273-16 (para fungos)	10 (0% de crescimento na superfície)



## Sala limpa

Standard/Método	Clase
ISO 14644	Particle cleanliness class ISO 3
NF S 90-351	Microbiological class M1/area 4
NF S 90-351	Particle elimination kinetics CP(0,5) 1



## Acessibilidade

Os painéis são desmontáveis.



## Instalação

Instalado de acordo com diagramas de instalação, guias de instalação e ajudas de desenho. Os painéis cortados têm de ser selados com a cola Connect Edge.



## Peso do sistema

	kg/m <sup>2</sup>
Hygiene Protec Ds	2,9
Hygiene Protec Ds + Connect grid system	3,8

As informações sobre o peso são indicativas e estão sujeitas a variações.



## Propriedades mecânicas

Ver tabela sobre a capacidade máxima de carga viva e mínima de carga e exigências funcionais, Propriedades mecânicas em [www.ecophon.com](http://www.ecophon.com).



## Marcação CE

Os sistemas de tetos Ecophon têm a marca CE de acordo com a norma europeia harmonizada EN13964:2014. Os produtos de construção com marca CE são abrangidos por uma Declaração de Desempenho (DOP) que permite aos clientes e utilizadores comparar facilmente o desempenho dos produtos disponíveis no mercado europeu.

## DIAGRAMA DE INSTALAÇÃO (M615) PARA ECOPHON HYGIENE PROTEC™ DS. INSTALAÇÃO SUSPENSA

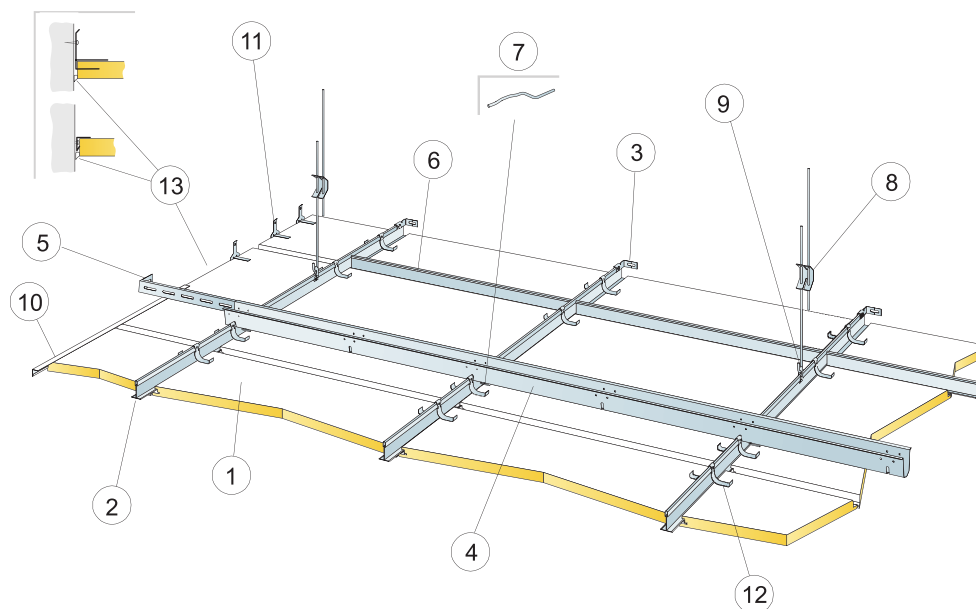

© Saint-Gobain Ecophon AB

### REPERCUSION M2 (EXCLUYENDO DESPERDICIOS)

	Formato, mm	
	600x600	1200x600
1 Hygiene Protec Ds	2,8/m <sup>2</sup>	1,4/m <sup>2</sup>
2 Connect T24 Perfil Primário PL, instalado em centros de 600 mm	1,7m/m <sup>2</sup>	1,7m/m <sup>2</sup>
3 Suporte de parede Connect para perfis T	1/fila de Perfil Primario suspenso	
4 Barra de espaço Connect, instalada em centros de 1500 mm (distância máx. da parede 300 mm)	0,7m/m <sup>2</sup>	0,7m/m <sup>2</sup>
5 Suporte de parede Connect, C=700 mm, para barra de espaço Connect	1/linha de Galga	
6 T transversal Connect T24, C=600 mm	2/fila de Perfil Primario	
7 Manivela para barra de espaço Connect, uma instalada por cada conjunto de calha principal Connect/barra de espaço Connect	1,4/m <sup>2</sup>	1,4/m <sup>2</sup>
8 Gancho Connect Adjustable, instalado em centros de 1200 mm (distância máx. da parede 600 mm)	0,7/m <sup>2</sup>	0,7/m <sup>2</sup>
9 Clipe de gancho Connect (não deve ser usado em ambientes de piscinas)	0,7/m <sup>2</sup>	0,7/m <sup>2</sup>
10 Alt. Moldura Connect Frieze, fixada c300 mm	como se requiera	
11 Suporte Connect Frieze, instalado no centro de 500 mm. Profundidade mínima livre acima do painel 150 mm.	2/placa cortada con un canto portante	3/placa cortada con un canto portante
12 Clipe de retenção Connect Ds	2/placa, 50-100 mm desde esquinas	3/placa, 50-100 mm desde esquinas
13 Cola de junções (não fornecida pela Ecophon)	como se requiera	
Δ Profundidade global mínima do sistema: 170 mm	-	-
δ Profundidade mínima de desmontagem: 30 mm	-	-

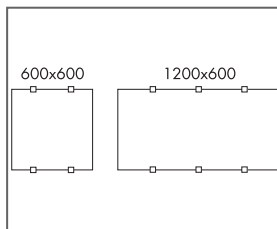
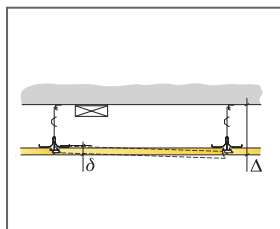

Disposição de cliques

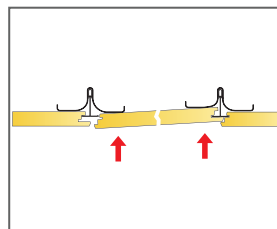

Desmontagem do painel por baixo

Formato, mm	Máxima carga dinâmica [N]	Mínima capacidade de carga [N]
600x600x20	30	160
1200x600x20	30	160

Capacidade de carga

# Ecophon Hygiene Protec™ Air

## A

O Ecophon Hygiene Protec™ Air A tem uma grelha exposta e é repelente a partículas sendo destinado a salas limpas, onde a desinfeção e/ou limpeza é feita regularmente. Adequado para áreas com requisitos de controlo de pressão do ar. São resistentes a formação de bolor e bactérias e também são resistentes a lavagem a alta pressão.



Beiersdorf, Hamburg, Germany

### GAMA DO SISTEMA

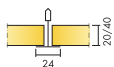

Formato, mm	600x600	600x600	1200x600	1200x600
T24	•	•	•	•
Espesor (Gr)	20	40	20	40
Diagrama de instalación.	M469	M469	M469	M469

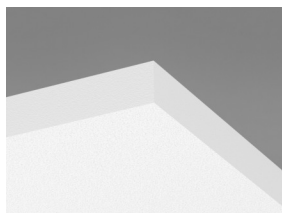

Panel Hygiene Protec Air A

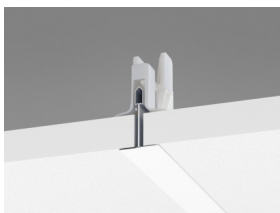

Secção do Hygiene Protec Air A C1 com grampo Connect Hygiene 20

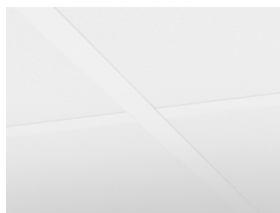

Sistema Hygiene Protec Air A

## Acústica



### Absorção sonora:

Resultados de testes de acordo com a norma EN ISO 354. Classificação de acordo com a norma EN ISO 11654.

$\alpha_{pr}$  Coeficiente de absorção prática do som

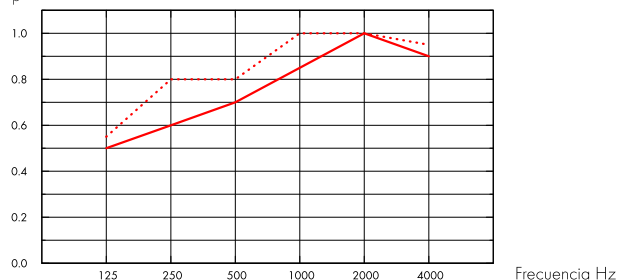

— Hygiene Protec Air A 20 mm, 200 mm o.d.s.

⋯ Hygiene Protec Air A 40 mm, 200 mm o.d.s.

o.d.s = g.t.s. = grosor total del sistema

Gr mm	g.t.s. mm	$\alpha_{pr}$ Coeficiente de absorção prática do som						$\alpha_w$	Classe de absorção do som
		125 Hz	250 Hz	500 Hz	1000 Hz	2000 Hz	4000 Hz		
20	200	0.50	0.60	0.70	0.85	1.00	0.90	0.80	B
40	200	0.55	0.80	0.80	1.00	1.00	0.95	0.90	A

Gr mm	g.t.s. mm	NRC	SAA
20	200	0.80	0.81
40	200	0.90	0.92

## Qualidade do ar interior



Certificado / Selo

Eurofins Indoor Air Comfort®

IAC Gold

COV francês

A+



## Pegada de carbono



kg CO<sub>2</sub> equiv/m<sup>2</sup>

Hygiene Protec Air A

4,45

Fases do ciclo de vida A1 a C4 do EPD, em conformidade com a ISO 14025 / EN 15804

## Circularidade



Mínimo de conteúdo reciclado pós-consumo

38%

Reciclabilidade

Totalmente reciclável





### Segurança contra incêndios

País	Padrão de fogo	Clase
Europa	EN 13501-1	A2-s1,d0

O interior de lã de vidro dos painéis foi testado e classificado como não inflamável em conformidade com a norma EN ISO 1182.



### Resistência a humidade

Classe C, humidade relativa 95% e 30 °C, de acordo com a norma EN 13964:2015



### Aparência visual

Branco 500, amostra de cor NCS mais próxima S 0500-N, 84% de luz refletida.



### Limpabilidade

Standard/Método	Frequency
Dusting	Daily
Wet wiping	Weekly
Steam cleaning	4/year
Hydrogen peroxide vapor	•



### Resistência superficial

Produto testado de acordo com a norma ISO 11998 e suporta 200 ciclos.



### Resistência química/desinfecção

Chemical	Active Substance	Concentration
Etanol	Etanol	70%
Cloro	Solução de hipoclorito de sódio	2,5%
Virkon S	Peroxodissulfato dipotássico; Ácido sulfamídico	1%
Isopropanol	Álcool isopropílico	70%

Testados de acordo com a norma ISO 11998 e suportam os seguintes produtos químicos ou desinfetantes.



### Resistência a mofo e bactérias

Standard/Método	Clase
ISO 846 :2019 method C (para bactérias)	0 (Sem crescimento sob o microscópio)
ASTM D3273-16 (para fungos)	10 (0% de crescimento na superfície)





## Sala limpa

	Standard/Método	Clase
ISO 14644	Particle cleanliness class	ISO 3
NF S 90-351	Microbiological class	M1/area 4
NF S 90-351	Particle elimination kinetics	CP(0,5) 1



## Permeabilidade do ar

Protec Air A 20 mm	Pressão positiva m <sup>3</sup> /(h x m <sup>2</sup> )	Pressão negativa m <sup>3</sup> /(h x m <sup>2</sup> )	Positive pressure L/s/m <sup>2</sup>	Pressão negativa L/s/m <sup>2</sup>	Protec Air A 40 mm	Pressão positiva m <sup>3</sup> /(h x m <sup>2</sup> )	Pressão negativa m <sup>3</sup> /(h x m <sup>2</sup> )	Positive pressure L/s/m <sup>2</sup>	Pressão negativa L/s/m <sup>2</sup>	Taxa de fuga de ar medida à pressão positiva versus espaço com pressão negativa até 50 Pa (Q50), de acordo com a norma EN ISO 9972:2015
10 (Pa)	16,1	15,0	4,0	4,2	10 (Pa)	14,6	16,9	4,0	4,7	
20 (Pa)	27,9	22,1	7,8	6,1	20 (Pa)	25,7	26,5	7,1	7,4	
30 (Pa)	38,5	27,7	10,7	7,7	30 (Pa)	35,8	34,4	9,9	9,6	
40 (Pa)	48,4	32,5	13,4	9,0	40 (Pa)	45,2	41,4	12,6	11,5	
50 (Pa) /Q50	57,8	36,8	16,1	10,2	50 (Pa) /Q50	54,3	47,8	15,1	13,3	



## Acessibilidade

Os painéis são desmontáveis. Profundidade de desmontagem mínima de acordo com o diagrama de instalação. Os painéis são fixos com grampos para permitir uma limpeza eficaz. Os grampos são facilmente removíveis de cima do teto. Está disponível uma escotilha de inspeção Connect fácil de abrir para simplificar o acesso ao teto falso.



## Instalação

Instalado de acordo com diagramas de instalação, guias de instalação e ajudas de desenho. Os painéis cortados têm de ser selados com a cola Connect Edge.



## Peso do sistema

	kg/m <sup>2</sup>
Hygiene Protec Air A 20 mm	2,0
Hygiene Protec Air A 20 mm + Connect grid system	3,0
Hygiene Protec Air A 40 mm	3,0
Hygiene Protec Air A 40 mm + Connect grid system	4,0

As informações sobre o peso são indicativas e estão sujeitas a variações.



## Propriedades mecânicas

Ver tabela sobre a capacidade máxima de carga viva e mínima de carga e exigências funcionais, Propriedades mecânicas em [www.ecophon.com](http://www.ecophon.com).



## Marcação CE

Os sistemas de tetos Ecophon têm a marca CE de acordo com a norma europeia harmonizada EN13964:2014. Os produtos de construção com marca CE são abrangidos por uma Declaração de Desempenho (DOP) que permite aos clientes e utilizadores comparar facilmente o desempenho dos produtos disponíveis no mercado europeu.

## DIAGRAMA DE INSTALAÇÃO (M469) PARA ECOPHON HYGIENE PROTEC™ AIR A

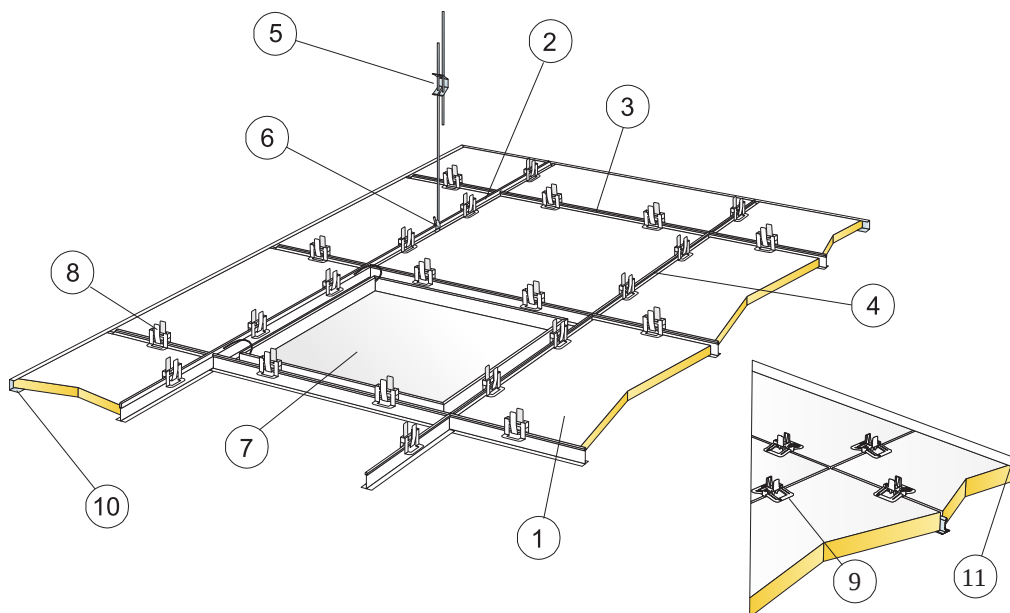

© Saint-Gobain Ecophon AB

### REPERCUSION M2 (EXCLUYENDO DESPERDICIOS)

	Formato, mm	
	600x600	1200x600
1 Hygiene Protec Air A	2,8/m <sup>2</sup>	1,4/m <sup>2</sup>
2 Calha principal Connect T24, instalada em centros de 1200 mm	0,9m/m <sup>2</sup>	0,9m/m <sup>2</sup>
3 T transversal Connect T24, C=1200 mm, instalado em centros de 600 mm	1,7m/m <sup>2</sup>	1,7m/m <sup>2</sup>
4 T transversal Connect T24, C=600 mm	0,9m/m <sup>2</sup>	-
5 Gancho Connect Adjustable, instalado em centros de 1200 mm (distância máx. da parede 600 mm)	0,7/m <sup>2</sup>	0,7/m <sup>2</sup>
6 Clipe de gancho Connect (não deve ser usado em ambientes de piscinas)	0,7/m <sup>2</sup>	0,7/m <sup>2</sup>
7 Escotilha de inspeção Connect C4	como se requiera	
8 Grampo Connect Hygiene 21	11/m <sup>2</sup>	7/m <sup>2</sup>
9 Grampo Connect Hygiene 41	11/m <sup>2</sup>	7/m <sup>2</sup>
10 Moldura Connect Channel, fixada em c300 (para espessura de 20 mm)	como se requiera	
11 Moldura Connect Channel, fixada em c300 (para espessura de 40 mm)	como se requiera	
Connect Edge Sealant	como se requiera	
Δ Profundidade global mínima do sistema: 150 mm	-	-
δ Profundidade mínima de desmontagem 20 mm: 150 mm	-	-
δ Profundidade mínima de desmontagem 40 mm: 170 mm	-	-

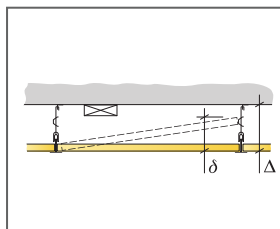

Ver a quantidade especificada

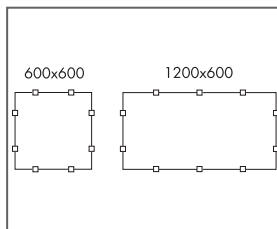

Disposição de cliques

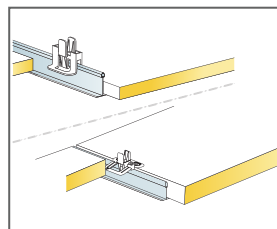

Clipe para manter as painéis no lugar para painéis de 20/40 mm

Formato, mm	Máxima carga dinâmica [N]	Mínima capacidade de carga [N]
600x600x20	50	160
600x600x40	50	160
1200x600x20	50	160
1200x600x40	50	160

Capacidade de carga

# Ecophon Hygiene Performance™ A

O Ecophon Hygiene Performance™ A é adequado para áreas húmidas e resiste à limpeza avançada, tal como ao vapor e lavagem a alta/baixa pressão efetuados regularmente. A superfície é resistente aos detergentes e desinfetantes comuns.



## GAMA DO SISTEMA

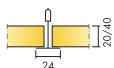

Formato, mm	600x600	600x600	1200x600	1200x600
T24	•	•	•	•
Espesor (Gr)	20	40	20	40
Diagrama de instalación.	M395C3, M266C4, GP395	M395C3, M266C4	M395C3, M266C4	M395C3, M266C4

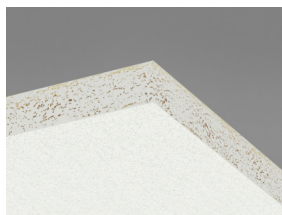

Painel Hygiene Performance A



Secção do Hygiene Performance A C3 com grampo Connect Hygiene 20

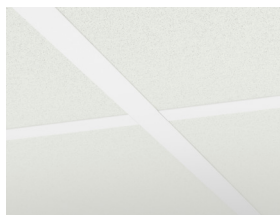

Sistema Hygiene Performance A

## Acústica



### Absorção sonora:

Resultados de testes de acordo com a norma EN ISO 354. Classificação de acordo com a norma EN ISO 11654.

$\alpha_{p_i}$  Coeficiente de absorção prática do som

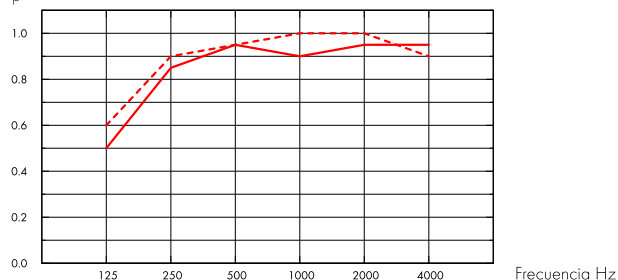

— Hygiene Performance A 20 mm, 200 mm o.d.s.

- - - Hygiene Performance A 40 mm, 200 mm o.d.s.

o.d.s = g.t.s. = grosor total del sistema

Gr mm	g.t.s. mm	$\alpha_{p_i}$ Coeficiente de absorção prática do som						$\alpha_w$	Classe de absorção do som
		125 Hz	250 Hz	500 Hz	1000 Hz	2000 Hz	4000 Hz		
20	200	0.50	0.85	0.95	0.90	0.95	0.95	A	
40	200	0.60	0.90	0.95	1.00	1.00	0.90	A	

Gr mm	g.t.s. mm	NRC	SAA
20	200	0.90	0.92
40	200	0.95	0.96

## Qualidade do ar interior



Certificado / Selo

Eurofins Indoor Air Comfort®

IAC Gold

COV francês

A+



## Cradle to Cradle Certified®



Este produto têm a certificação Cradle to Cradle® (nível Bronze - versão 4.0). O Certificado C2C Certified Material Health Certificate™ verifica que a composição de um produto é saudável e segura, usando os requisitos de Saúde de Material do Padrão de Produto Certificado Cradle-to-Cradle



## Material saudável



Este produto têm a certificação Cradle to Cradle® (nível Silver - versão 4.0).



## Pegada de carbono

	kg CO <sub>2</sub> equiv/m <sup>2</sup>
Hygiene Performance A 20 mm	2,56
Hygiene Performance A 40 mm	4,22

Fases do ciclo de vida A1 a C4 do EPD, em conformidade com a ISO 14025 / EN 15804



## Circularidade

Mínimo de conteúdo reciclado pós-consumo	47%
Reciclabilidade	Totalmente reciclável



## Segurança contra incêndios

País	Padrão de fogo	Clase
Europa	EN 13501-1	A2-s1,d0

O interior de lâ de vidro dos painéis foi testado e classificado como não inflamável em conformidade com a norma EN ISO 1182.



## Resistência a humidade

Classe D, humidade relativa 97% e 50 °C, de acordo com a norma EN 13964:2015



## Aparência visual

Branco 500, amostra de cor NCS mais próxima S 0500-N, 84% de luz refletida.



## Limpabilidade

Standard/Método	Frequency
Dusting	Daily
Wet wiping	Weekly
Steam cleaning	4/year
Low pressure cleaning	2/year
High pressure cleaning	2/year
Hydrogen peroxide vapor	•



## Resistência superficial

Produto testado de acordo com a norma ISO 11998 e suporta 200 ciclos.



## Resistência química/desinfecção

Chemical	Active Substance	Concentration
Actichlor plus	NaDCC (dicloroisocianurato de sódio)	1%
LifeClean	Dióxido de cloro	Não diluído
Etanol	Etanol	70%
Cloro	Solução de hipoclorito de sódio	2,5%
Virkon S	Peroxodissulfato dipotássico; Ácido sulfamídico	1%
Isopropanol	Álcool isopropílico	70%
Oxivir Excel	Peróxido de hidrogénio	0,5%
Sumabac D10	Composto de amónio quaternário, carbonato de sódio	1%
Suredis VT1	n-(3-aminopropil)-n-dodecilpropano-1,3-diamina	1%
Enduro Chlor VE5	Hidróxido de potássio	1,5%
Acipusfoam VF59	Ácido nítrico	5%

Testados de acordo com a norma ISO 11998 e suportam os seguintes produtos químicos ou desinfetantes.



## Resistência a mofo e bactérias

Standard/Método	Clase
ISO 846 :2019 method C (para bactérias)	0 (Sem crescimento sob o microscópio)
ASTM D3273-16 (para fungos)	10 (0% de crescimento na superfície)



## Sala limpa

	Standard/Método	Clase
ISO 14644	Particle cleanliness class	ISO 4
NF S 90-351	Microbiological class	M1/area 4
NF S 90-351	Particle elimination kinetics	CP{0,5} 5



## Acessibilidade

Os painéis são desmontáveis. Profundidade de desmontagem mínima de acordo com o diagrama de instalação. Os painéis são fixos com grampos para permitir uma limpeza eficaz. Os grampos são facilmente removíveis de cima do teto. Está disponível uma escotilha de inspeção Connect fácil de abrir para simplificar o acesso ao teto falso.



## Instalação

Instalado de acordo com diagramas de instalação, guias de instalação e ajudas de desenho. Os painéis cortados têm de ser selados com a cola Connect Edge. As penetrações têm de ser seladas com uma cola adequada.



### Peso do sistema

	kg/m <sup>2</sup>
Hygiene Performance A 20 mm	1,6
Hygiene Performance A 20 mm + Connect grid system	2,6
Hygiene Performance A 40 mm	2,6
Hygiene Performance A 40 mm + Connect grid system	3,6

As informações sobre o peso são indicativas e estão sujeitas a variações.



### Propriedades mecânicas

Ver tabela sobre a capacidade máxima de carga viva e mínima de carga e exigências funcionais, Propriedades mecânicas em [www.ecophon.com](http://www.ecophon.com).



### Marcação CE

Os sistemas de tetos Ecophon têm a marca CE de acordo com a norma europeia harmonizada EN13964:2014. Os produtos de construção com marca CE são abrangidos por uma Declaração de Desempenho (DOP) que permite aos clientes e utilizadores comparar facilmente o desempenho dos produtos disponíveis no mercado europeu.

## DIAGRAMA DE INSTALAÇÃO (M395C3) PARA ECOPHON HYGIENE PERFORMANCE™ A C3

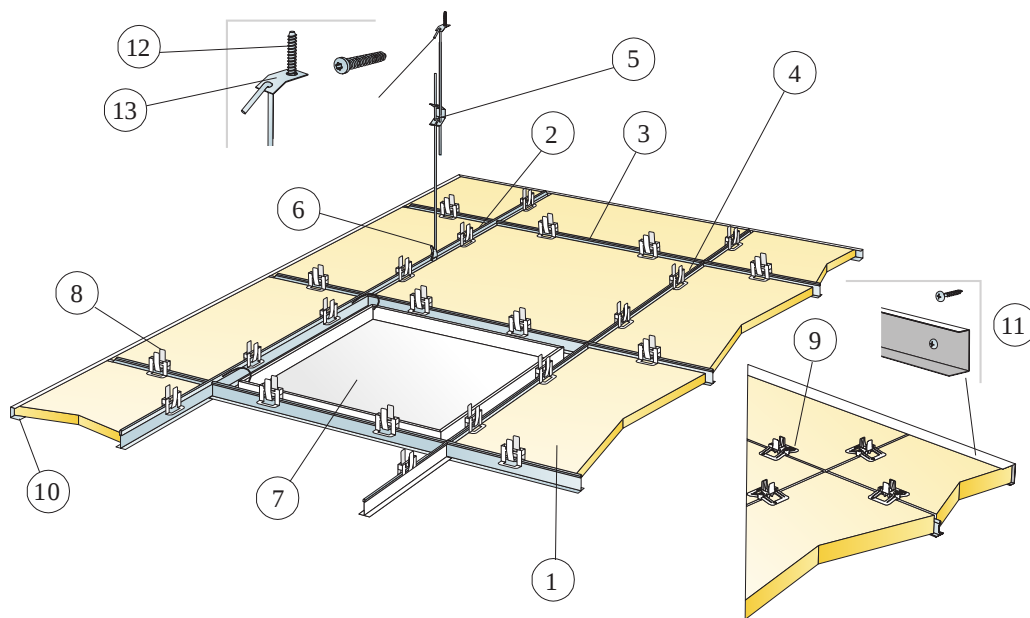

© Saint-Gobain Ecophon AB

### REPERCUSSION M2 (EXCLUYENDO DESPERDICIOS)

	Formato, mm		
	600x600	1200x600	
1	Hygiene Performance A	2,8/m <sup>2</sup>	1,4/m <sup>2</sup>
2	Calha principal Connect T24 C3, instalada em centros de 1200 mm	0,9m/m <sup>2</sup>	0,9m/m <sup>2</sup>
3	T transversal Connect T24 C3, C=600 mm	0,9m/m <sup>2</sup>	-
4	T transversal Connect T24 C3, C=1200 mm, instalado em centros de 600 mm	1,7m/m <sup>2</sup>	1,7m/m <sup>2</sup>
5	Gancho Connect Adjustable C3, c1200 (distância máx. da parede 600 mm)	0,7/m <sup>2</sup>	0,7/m <sup>2</sup>
6	Clipe de gancho Connect (não deve ser usado em ambientes de piscinas)	0,7/m <sup>2</sup>	0,7/m <sup>2</sup>
7	Escotilha de inspeção Connect C4	como se requiera	
8	Grampo Connect Hygiene 21	11/m <sup>2</sup>	7/m <sup>2</sup>
9	Grampo Connect Hygiene 41	11/m <sup>2</sup>	7/m <sup>2</sup>
10	Moldura Connect Channel C3, fixada em c300 (para espessura de 20 mm)	como se requiera	
11	Moldura Connect Channel C3, fixada em c300 (para espessura de 40 mm)	como se requiera	
12	Parafuso de amarração Connect C5	0,7/m <sup>2</sup>	0,7/m <sup>2</sup>
13	Placa de fixação Connect C5	0,7/m <sup>2</sup>	0,7/m <sup>2</sup>
Δ	Profundidade global mínima do sistema: 150 mm	-	-
δ	Profundidade mínima de desmontagem 20 mm: 150 mm	-	-
δ	Profundidade mínima de desmontagem 40 mm: 170 mm	-	-

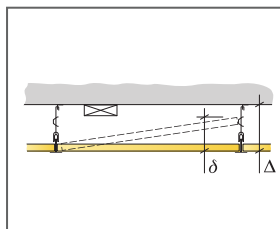

Ver a quantidade especificada

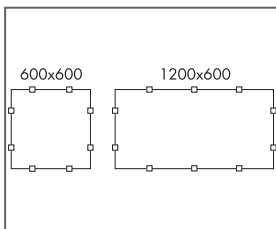

Disposição de cliques

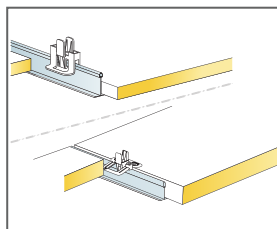

Clipe para manter as painéis no lugar para painéis de 20/40 mm

Formato, mm	Máxima carga dinâmica [N]	Mínima capacidade de carga [N]
600x600x20	50	160
600x600x40	50	160
1200x600x20	50	160
1200x600x40	50	160

Capacidade de carga



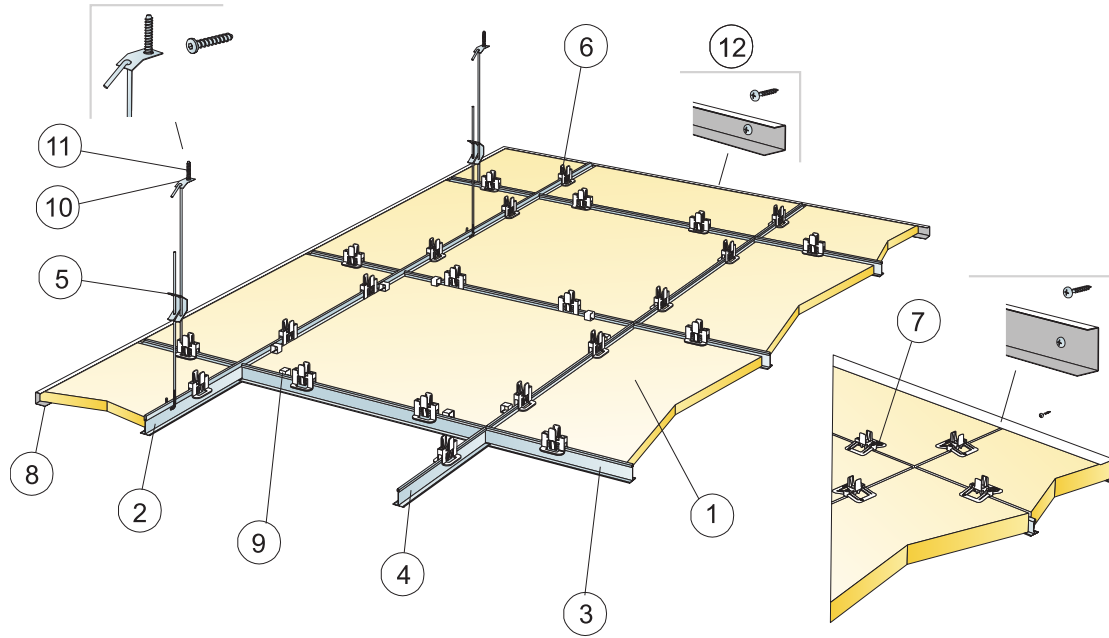

© Saint-Gobain Ecophon AB

### REPERCUSSION M2 (EXCLUYENDO DESPERDICIOS)

	Formato, mm	
	600x600	1200x600
1 Hygiene Performance A	2,8/m <sup>2</sup>	1,4/m <sup>2</sup>
2 Calha principal Connect T24 C4, c1201	0,9m/m <sup>2</sup>	0,9m/m <sup>2</sup>
3 T transversal Connect T24 C4, C=1200, c601	1,7m/m <sup>2</sup>	1,7m/m <sup>2</sup>
4 T transversal Connect T24 C4, C=601	0,9m/m <sup>2</sup>	-
5 Gancho Connect Adjustable C4, c1200 (distância máxima de 600 mm da parede)	0,7/m <sup>2</sup>	0,7/m <sup>2</sup>
6 Grampo Connect Hygiene 21	11/m <sup>2</sup>	7/m <sup>2</sup>
7 Grampo Connect Hygiene 40 C5	11/m <sup>2</sup>	7/m <sup>2</sup>
8 Moldura Connect Channel C4, fixada em c300 mm	como se requiera	
9 Grampo Connect Demo 20 C4 (onde o acesso é necessário)	como se requiera	
10 Placa de fixação Connect C5	0,7/m <sup>2</sup>	0,7/m <sup>2</sup>
11 Parafuso de amarração Connect C5	0,7/m <sup>2</sup>	0,7/m <sup>2</sup>
12 Parafuso de instalação Connect C5	3,4/ml Perfil perimetral C4	
Δ Profundidade global mínima do sistema: 150 mm	-	-
δ Profundidade mínima de desmontagem: 150 mm	-	-
δ Profundidade mínima de desmontagem 40 mm: 170 mm	-	-

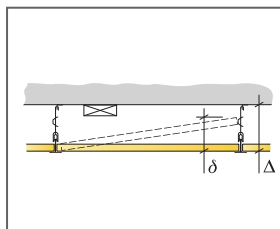

Ver a quantidade especificada

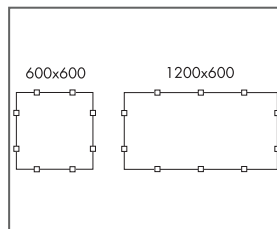

Disposição de cliques

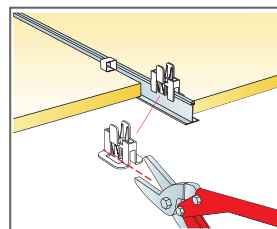

Corte do Connect Hygiene Clip 20 na painel de inspeção

Formato, mm	Máxima carga dinâmica [N]	Mínima capacidade de carga [N]
600x600x20	50	160
600x600x40	50	160
1200x600x20	50	160
1200x600x40	50	160

Capacidade de carga

DIAGRAMA DE INSTALAÇÃO (M01) PARA ECOPHON FOCUS A

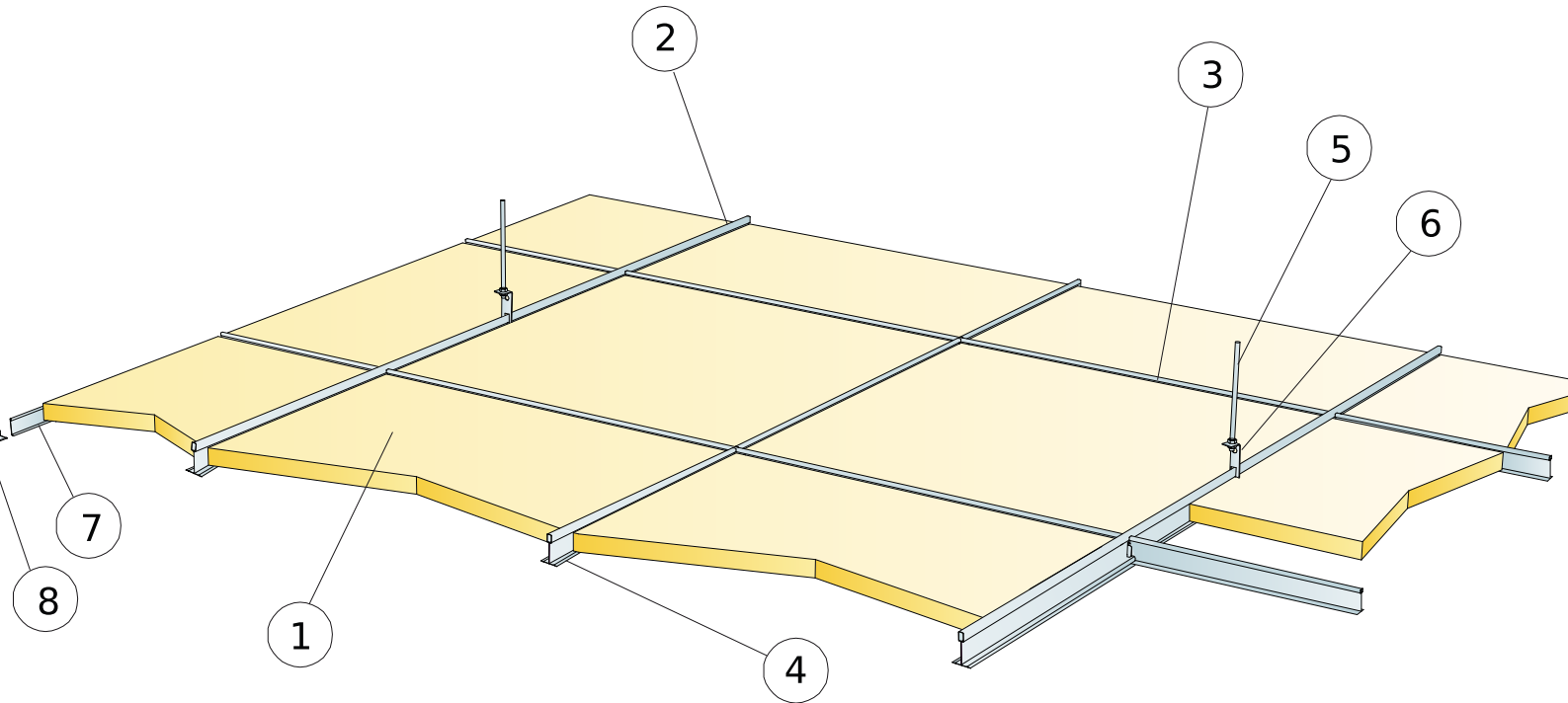

REPERCUSSION M2 (EXCLUYENDO DESPERDICIOS)

	<b>Formato, mm</b>
	<b>600x600</b>
1 Hygiene Performance A	2,8/m <sup>2</sup>
2	0,9m/m <sup>2</sup>
3	1,7m/m <sup>2</sup>
4	0,9m/m <sup>2</sup>
5	0,7/m <sup>2</sup>
6	0,7/m <sup>2</sup>
7	como se requiera
8	como se requiera
Δ Profundidade global mínima do sistema, com gancho Adjustable: 100 mm, com suporte direto: 50 mm	
δ Profundidade mínima de desmontagem: 120 mm (130 mm com 1200 x 1200)	

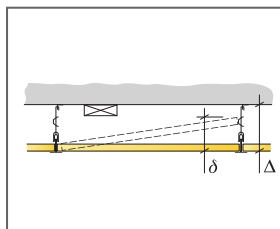

Ver a quantidade especificada

Formato, mm	Máxima carga dinâmica [N]	Mínima capacidad de carga [N]
600x600x20	50	160

Capacidad de carga



# Ecophon Hygiene Performance™ B

Ecophon Hygiene Performance™ B são ligados de ponta a ponta diretamente à superfície do intradorso, criando um teto com uma aparência lisa. O canto biselado cria uma ranhura estreita entre cada painel. Para aplicações onde a profundidade global mínima possível do sistema é necessária. O produto suporta limpeza úmida abrasiva e limpeza avançada, como limpeza a vapor regularmente.



## GAMA DO SISTEMA

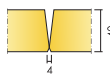

Formato, mm	600x600	1200x600
Direto	•	•
Espesor (Gr)	40	40
Diagrama de instalación.	M638	M638

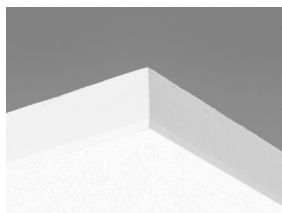

Painel Hygiene Performance B

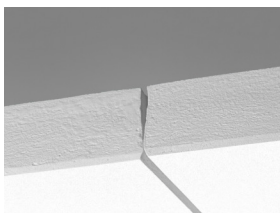

Secção do sistema Hygiene Performance B

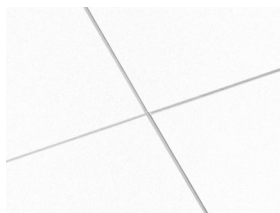

Sistema Hygiene Performance B

## Acústica



### Absorção sonora:

Resultados de testes de acordo com a norma EN ISO 354. Classificação de acordo com a norma EN ISO 11654, e as classificações de valor único para o Coeficiente de Redução de Ruído, NRC e Média de Absorção Sonora, SAA de acordo com a ASTM C 423.

$\alpha_p$ , Coeficiente de absorção prática do som

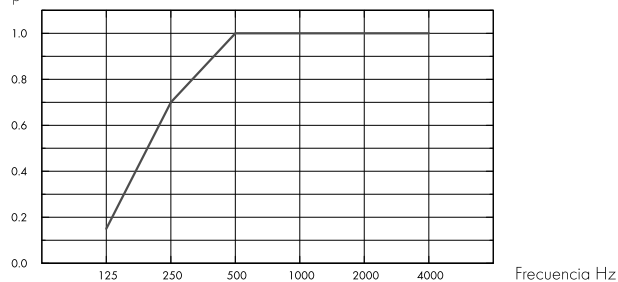

– Performance B, 43mm o.d.s.

o.d.s = g.t.s. = grosor total del sistema

Gr mm	g.t.s. mm	$\alpha_p$ , Coeficiente de absorção prática do som						$\alpha_w$	Classe de absorção do som
		125 Hz	250 Hz	500 Hz	1000 Hz	2000 Hz	4000 Hz		
40	43	0.15	0.70	1.00	1.00	1.00	1.00	1.00	A

Gr mm	g.t.s. mm	NRC	SAA
40	43	0.95	0.95

## Qualidade do ar interior



Certificado / Selo	
Eurofins Indoor Air Comfort®	IAC Gold
COV francês	A+



## Circularidade



Mínimo de conteúdo reciclado pós-consumo	57%
Reciclabilidade	Totalmente reciclável

## Segurança contra incêndios



País	Padrão de fogo	Clase
Europa	EN 13501-1	A2-s1,d0

O interior de lã de vidro dos painéis foi testado e classificado como não inflamável em conformidade com a norma EN ISO 1182.



## Resistência a humidade

### Classificação

Classe C, HR 95% e 30 °C



## Aparência visual

Branco 500, amostra de cor NCS mais próxima S 0500-N, 84% de luz refletida.



## Limpabilidade

Standard/Método	Frequency
Dusting	Daily
Wet wiping	Weekly
Steam cleaning	4/year
Hydrogen peroxide vapor	•



## Resistência superficial

Produto testado de acordo com a norma ISO 11998 e suporta 200 ciclos.



## Resistência química/desinfecção

Chemical	Active Substance	Concentration
Actichlor plus	NaDCC (dicloroisocianurato de sódio)	1%
LifeClean	Dióxido de cloro	Não diluído
Etanol	Etanol	70%
Cloro	Solução de hipoclorito de sódio	2,5%
Virkon S	Peroxodissulfato dipotássico; Ácido sulfamídico	1%
Isopropanol	Álcool isopropílico	70%
Oxivir Excel	Peróxido de hidrogénio	0,5%
Sumabac D10	Composto de amónio quaternário, carbonato de sódio	1%
Suredis VT1	n-(3-aminopropil)-n-dodecilpropano-1,3-diamina	1%
Enduro Chlor VE5	Hidróxido de potássio	1,5%
Acipulsoam VF59	Ácido nítrico	5%

Testados de acordo com a norma ISO 11998 e suportam os seguintes produtos químicos ou desinfetantes.



## Resistência a mofo e bactérias

Standard/Método	Clase
ISO 846 :2019 method C (para bactérias)	0 (Sem crescimento sob o microscópio)
ASTM D3273-16 (para fungos)	10 (0% de crescimento na superfície)



## Sala limpa

Standard/Método	Clase
ISO 14644	Particle cleanliness class ISO 4
NF S 90-351	Microbiological class M1/area 4
NF S 90-351	Particle elimination kinetics CP(0,5) 5



## Acessibilidade

Os painéis não são desmontáveis.



## Instalação

Instalado de acordo com diagramas de instalação, guias de instalação e ajudas de desenho. Os painéis cortados têm de ser selados com a cola Connect Edge. As penetrações têm de ser seladas com uma cola adequada.



## Peso do sistema

	kg/m <sup>2</sup>
Hygiene Performance B	3,7

As informações sobre o peso são indicativas e estão sujeitas a variações.



## Propriedades mecânicas

A carga viva adicional tem de ser fixada ao intradorso.



## Marcação CE

Os sistemas de tetos Ecophon têm a marca CE de acordo com a norma europeia harmonizada EN13964:2014. Os produtos de construção com marca CE são abrangidos por uma Declaração de Desempenho (DOP) que permite aos clientes e utilizadores comparar facilmente o desempenho dos produtos disponíveis no mercado europeu.

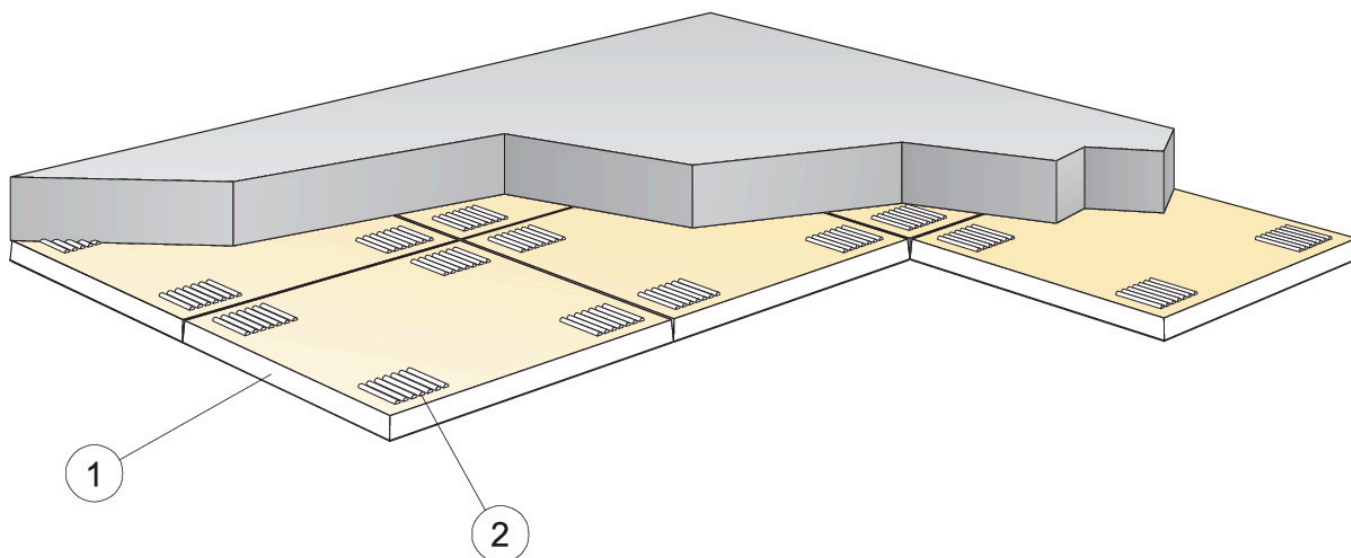

© Saint-Gobain Ecophon AB

### REPERCUSION M2 (EXCLUYENDO DESPERDICIOS)

	Formato, mm	
	600x600	1200x600
1 Hygiene Performance™ B	2,8/m <sup>2</sup>	1,4/m <sup>2</sup>
2 Cola Connect Absorber (0,25 l/m <sup>2</sup> - 0,4 l/m <sup>2</sup> dependendo das condições de instalação)	como se requiera	
Utilize a espátula dentada Connect para aplicar a cola.	-	-
Δ Profundidade global mínima do sistema: 43 mm	-	-
δ Profundidade mínima de desmontagem: O sistema não é desmontável	-	-
Os cantos visíveis devem ser pintados	-	-

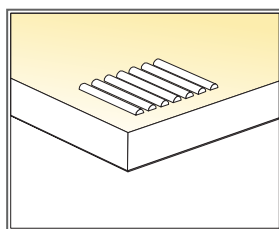
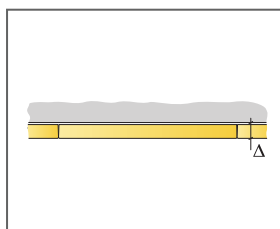

Aplicación del adhesivo

Formato, mm	Máxima carga dinámica [N]	Mínima capacidad de carga [N]
600x600x40	-	-
1200x600x40	-	-

Capacidad de carga





# Ecophon Hygiene Performance™ Ds

O Ecophon Hygiene Performance™ Ds é um teto falso com uma grelha oculta, em que os painéis individuais têm de ser facilmente desmontáveis. Adequado para áreas de piscina, é compatível em áreas com elevada humidade, corrosividade e água direta ocasional.



## GAMA DO SISTEMA

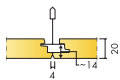

Formato, mm	600x600	1200x600
T24	•	•
Espesor (Gr)	20	20
Diagrama de instalación.	M616C4	M616C4



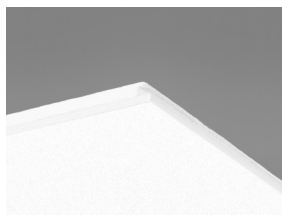

Painel Performance Ds

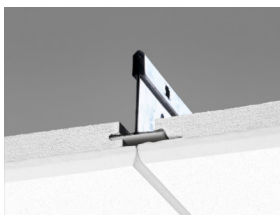

Secção do sistema Performance Ds com a calha principal Connect T24 C4

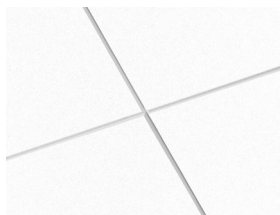

Sistema Performance Ds



Os painéis individuais são facilmente desmontáveis

## Acústica



### Absorção sonora:

Resultados de testes de acordo com a norma EN ISO 354. Classificação de acordo com a norma EN ISO 11654, e as classificações de valor único para o Coeficiente de Redução de Ruído, NRC e Média de Absorção Sonora, SAA de acordo com a ASTM C 423.

$\alpha_p$ , Coeficiente de absorção prática do som

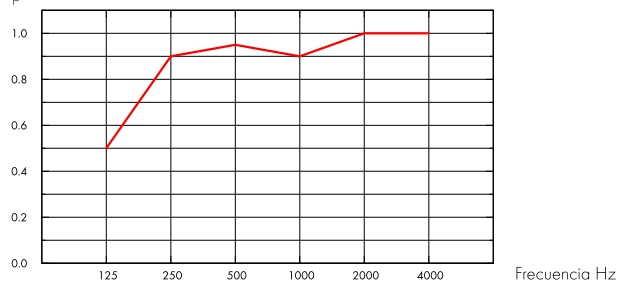

— Hygiene Performance Ds 20 mm, 200 mm o.d.s.

o.d.s = g.t.s. = grosor total del sistema

Gr mm	g.t.s. mm	$\alpha_p$ , Coeficiente de absorção prática do som						$\alpha_w$	Classe de absorção do som
		125 Hz	250 Hz	500 Hz	1000 Hz	2000 Hz	4000 Hz		
20	200	0.50	0.90	0.95	0.90	1.00	1.00	0.95	A

Gr mm	g.t.s. mm	NRC	SAA
20	200	0.95	0.95

## Qualidade do ar interior



Certificado / Selo

Eurofins Indoor Air Comfort®

IAC Gold

COV francês

A+



## Pegada de carbono



kg CO<sub>2</sub>  
equiv/m<sup>2</sup>

Life-cycle stages A1 to C4 from EPD, in conformity with ISO 14025 / EN 15804

Hygiene Performance Ds (EN 15804+A2)

3,46

## Circularidade



Mínimo de conteúdo reciclado pós-consumo

51%

Reciclabilidade

Totalmente reciclável



## Segurança contra incêndios

País	Padrão de fogo	Classe
Europa	EN 13501-1	A2-s1,d0

O interior de lâ de vidro dos painéis foi testado e classificado como não inflamável em conformidade com a norma EN ISO 1182.



## Resistência a humidade

Classe C, humidade relativa 95% e 30 °C, de acordo com a norma EN 13964:2015



## Aparência visual

Branco 500, amostra de cor NCS mais próxima S 0500-N, 84% de luz refletida.



## Limpabilidade

Standard/Método	Frequency
Dusting	Daily
Wet wiping	Weekly
Steam cleaning	4/year
Hydrogen peroxide vapor	•



## Resistência superficial

Produto testado de acordo com a norma ISO 11998 e suporta 200 ciclos.



## Resistência química/desinfecção

Chemical	Active Substance	Concentration
Actichlor plus	NaDCC (dicloroisocianurato de sódio)	1%
LifeClean	Dióxido de cloro	Não diluído
Etanol	Etanol	70%
Cloro	Solução de hipoclorito de sódio	2,5%
Virkon S	Peroxodissulfato dipotássico; Ácido sulfamídico	1%
Isopropanol	Álcool isopropílico	70%
Oxivir Excel	Peróxido de hidrogénio	0,5%
Sumabac D10	Composto de amónio quaternário, carbonato de sódio	1%
Suredis VT1	n-(3-aminopropil)-n-dodecilpropano-1,3-diamina	1%
Enduro Chlor VE5	Hidróxido de potássio	1,5%
Acipusfoam VF59	Ácido nítrico	5%

Testados de acordo com a norma ISO 11998 e suportam os seguintes produtos químicos ou desinfetantes.



## Resistência a mofo e bactérias

Standard/Método	Clase
ISO 846 :2019 method C (para bactérias)	0 (Sem crescimento sob o microscópio)
ASTM D3273-16 (para fungos)	10 (0% de crescimento na superfície)



## Sala limpa

Standard/Método	Clase
ISO 14644	Particle cleanliness class ISO 4
NF S 90-351	Microbiological class M1/area 4
NF S 90-351	Particle elimination kinetics CP(0,5) 5



## Acessibilidade

Os painéis são desmontáveis.



## Instalação

Instalado de acordo com diagramas de instalação, guias de instalação e ajudas de desenho. Os painéis cortados têm de ser selados com a cola Connect Edge. As penetrações têm de ser seladas com uma cola adequada.



## Peso do sistema

	kg/m <sup>2</sup>
Hygiene Performance Ds	2,5
Hygiene Performance Ds + Connect grid system	3,4

As informações sobre o peso são indicativas e estão sujeitas a variações.



## Propriedades mecânicas

Ver tabela sobre a capacidade máxima de carga viva e mínima de carga e exigências funcionais, Propriedades mecânicas em [www.ecophon.com](http://www.ecophon.com).



## Marcação CE

Os sistemas de tetos Ecophon têm a marca CE de acordo com a norma europeia harmonizada EN13964:2014. Os produtos de construção com marca CE são abrangidos por uma Declaração de Desempenho (DOP) que permite aos clientes e utilizadores comparar facilmente o desempenho dos produtos disponíveis no mercado europeu.

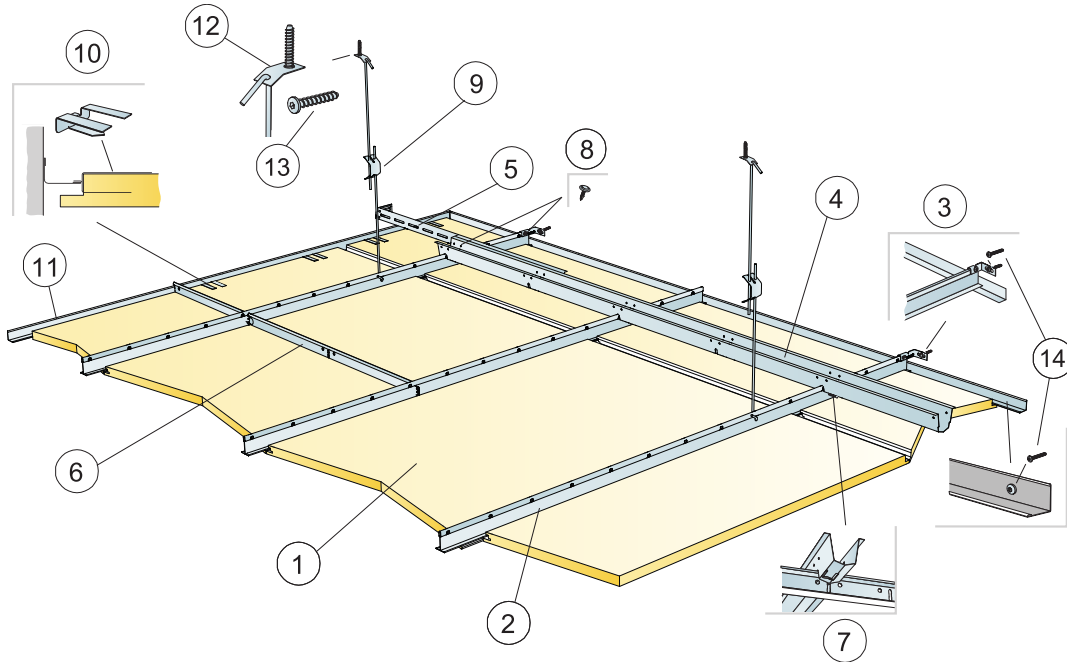

© Saint-Gobain Ecophon AB

### REPERCUSSION M2 (EXCLUYENDO DESPERDICIOS)

	Formato, mm	
	600x600	1200x600
1 Higiene Performance Ds	2,8/m <sup>2</sup>	1,4/m <sup>2</sup>
2 Calha principal Connect T24 C4, instalada em centros de 600 mm	1,7m/m <sup>2</sup>	1,7m/m <sup>2</sup>
3 Suporte de parede Connect C4 para perfis T C5	1/linha de Perfil Primario suspenso	
4 Barra de espaço Connect C4, instalada em centros de 1500 mm (distância máx. da parede 300 mm) para manivela	0,7m/m <sup>2</sup>	0,7m/m <sup>2</sup>
5 Suporte de parede Connect C4, C=700 mm, para barra de espaço Connect	1/linha de Galga	
6 T transversal Connect T24 C4, C=600 mm	2/linha de Perfil Primario	
7 Manivela para barra de espaço Connect C4, uma instalada por cada conjunto de calha principal Connect/barra de espaço Connect	1,4/m <sup>2</sup>	1,4/m <sup>2</sup>
8 Parafuso C4 para suportes de parede (incluído nos produtos)	-	-
9 Gancho Connect Adjustable C4, instalado em centros de 1200 mm (distância máx. da parede 600 mm)	0,7/m <sup>2</sup>	0,7/m <sup>2</sup>
10 Clipe de suporte Connect Dg20 C5	1pza./300-400 mm por cada panel perimetral cortado con solo 1 canto de apoyo	
11 Moldura Connect Angle 15/22 C4, fixada em centros de 300 mm	como se requiera	
12 Placa de fixação Connect C5	0,7/m <sup>2</sup>	0,7/m <sup>2</sup>
13 Parafuso de amarração Connect C5	0,7/m <sup>2</sup>	0,7/m <sup>2</sup>
14 Parafuso de instalação Connect C5	3,4/ml Perfil perimetral C4	
Δ Profundidade global mínima do sistema: 385 mm	-	-
δ Profundidade mínima de desmontagem: 30 mm	-	-

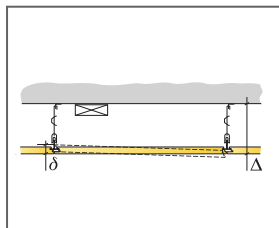

Ver a quantidade especificada

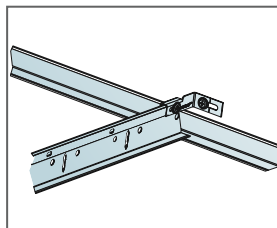

Perfil Connect Main Runner C4 fixado na parede com Connect Wall Bracket C4

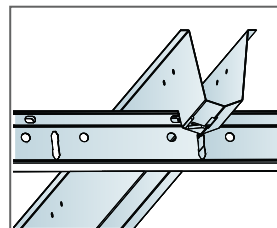

Conexão entre perfis com acessório Connect Space bar winch

Formato, mm	Máxima carga dinâmica [N]	Mínima capacidade de carga [N]
600x600x20	40	160
1200x600x20	40	160

Capacidade de carga

# Ecophon Hygiene Performance™ Plus A

O Ecophon Hygiene Performance™ Plus A tem uma grelha exposta com painéis Higiene Performance™ Plus A robustos totalmente colados e adequada para áreas húmidas. O teto resiste à limpeza avançada, tal como ao vapor e lavagem a alta/baixa pressão efetuados regularmente. A superfície é resistente aos detergentes e desinfetantes comuns.



Oatly, Landskrona, Sweden

## GAMA DO SISTEMA

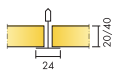

Formato, mm	600x600	600x600	1200x600	1200x600
T24	•	•	•	•
Espesor (Gr)	20	40	20	40
Diagrama de instalación.	M466	M466	M466	M466

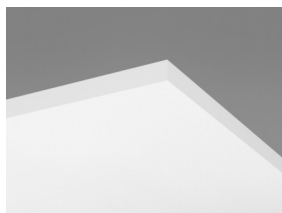

Panel Hygiene Performance Plus A



Secção do Hygiene Performance Plus A C3 com grampo Connect Hygiene 20

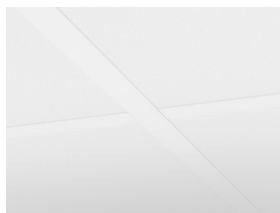

Sistema Hygiene Performance Plus A

## Acústica



### Absorção sonora:

Resultados de testes de acordo com a norma EN ISO 354. Classificação de acordo com a norma EN ISO 11654, e as classificações de valor único para o Coeficiente de Redução de Ruído, NRC e Média de Absorção Sonora, SAA de acordo com a ASTM C 423.

$\alpha_p$ , Coeficiente de absorção prática do som

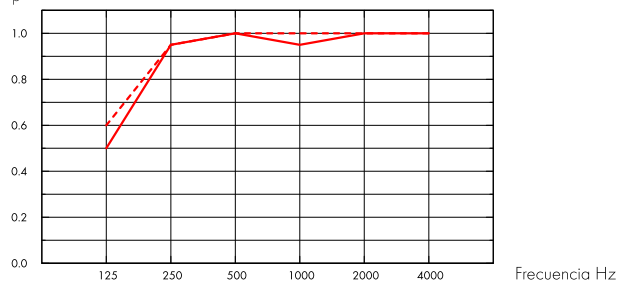

- Hygiene Performance Plus A 20 mm, 200 mm o.d.s.
  - - - Hygiene Performance Plus A 40 mm, 200 mm o.d.s.
- o.d.s = g.t.s. = grosor total del sistema

Gr mm	g.t.s. mm	$\alpha_p$ , Coeficiente de absorção prática do som						$\alpha_w$	Classe de absorção do som
		125 Hz	250 Hz	500 Hz	1000 Hz	2000 Hz	4000 Hz		
20	200	0.50	0.95	1.00	0.95	1.00	1.00	1.00	A
40	200	0.60	0.95	1.00	1.00	1.00	1.00	1.00	A

Gr mm	g.t.s. mm	NRC	SAA
20	200	1.00	0.97
40	200	1.00	0.99

## Qualidade do ar interior



Certificado / Selo

Eurofins Indoor Air Comfort®

IAC Gold

COV francês

A+



## Cradle to Cradle Certified®



Este produto têm a certificação Cradle to Cradle® (nível Bronze - versão 4.0). O Certificado C2C Certified Material Health Certificate™ verifica que a composição de um produto é saudável e segura, usando os requisitos de Saúde de Material do Padrão de Produto Certificado Cradle-to-Cradle



## Material saudável



Este produto têm a certificação Cradle to Cradle® (nível Silver - versão 4.0).



## Pegada de carbono

	kg CO <sub>2</sub> equiv/m <sup>2</sup>
Hygiene Performance Plus A, 20mm	3,22
Hygiene Performance Plus A, 40mm	5,19

Fases do ciclo de vida A1 a C4 do EPD, em conformidade com a ISO 14025 / EN 15804



## Circularidade

Mínimo de conteúdo reciclado pós-consumo	44%
Reciclabilidade	Totalmente reciclável



## Segurança contra incêndios

País	Padrão de fogo	Clase
Europa	EN 13501-1	A2-s1,d0

O interior de lâ de vidro dos painéis foi testado e classificado como não inflamável em conformidade com a norma EN ISO 1182.



## Resistência a humidade

Classe D, humidade relativa 97% e 50 °C, de acordo com a norma EN 13964:2015



## Aparência visual

Branco 500, amostra de cor NCS mais próxima S 0500-N, 84% de luz refletida.



## Limpabilidade

Standard/Método	Frequency
Dusting	Daily
Wet wiping	Weekly
Steam cleaning	4/year
Low pressure cleaning	2/year
High pressure cleaning	2/year
Hydrogen peroxide vapor	•



## Resistência superficial

Produto testado de acordo com a norma ISO 11998 e suporta 200 ciclos.



## Resistência química/desinfecção

Chemical	Active Substance	Concentration
Actichlor plus	NaDCC (dicloroisocianurato de sódio)	1%
LifeClean	Dióxido de cloro	Não diluído
Etanol	Etanol	70%
Cloro	Solução de hipoclorito de sódio	2,5%
Virkon S	Peroxodissulfato dipotássico; Ácido sulfamídico	1%
Isopropanol	Álcool isopropílico	70%
Oxivir Excel	Peróxido de hidrogénio	0,5%
Sumabac D10	Composto de amónio quaternário, carbonato de sódio	1%
Suredis VT1	n-(3-aminopropil)-n-dodecilpropano-1,3-diamina	1%
Enduro Chlor VE5	Hidróxido de potássio	1,5%
Acipulsoam VF59	Ácido nítrico	5%

Testados de acordo com a norma ISO 11998 e suportam os seguintes produtos químicos ou desinfetantes.



## Resistência a mofo e bactérias

Standard/Método	Clase
ISO 846 :2019 method C (para bactérias)	0 (Sem crescimento sob o microscópio)
ASTM D3273-16 (para fungos)	10 (0% de crescimento na superfície)



## Sala limpa

	Standard/Método	Clase
ISO 14644	Particle cleanliness class	ISO 4
NF S 90-351	Microbiological class	M1/area 4
NF S 90-351	Particle elimination kinetics	CP{0,5} 5



## Instalação

Instalado de acordo com diagramas de instalação, guias de instalação e ajudas de desenho. Os painéis cortados têm de ser selados com a cola Connect Edge. As penetrações têm de ser seladas com uma cola adequada.



## Acessibilidade

Os painéis são desmontáveis. Profundidade de desmontagem mínima de acordo com o diagrama de instalação. Os painéis são fixos com grampos para permitir uma limpeza eficaz. Os grampos são facilmente removíveis de cima do teto. Está disponível uma escotilha de inspeção Connect fácil de abrir para simplificar o acesso ao teto falso.





### Peso do sistema

	kg/m <sup>2</sup>
Hygiene Performance Plus A 20 mm	1,5
Hygiene Performance Plus A 20 mm + Connect grid system	2,5
Hygiene Performance Plus A 40 mm	2,5
Hygiene Performance Plus A 40 mm+ Connect grid system	3,5

As informações sobre o peso são indicativas e estão sujeitas a variações.



### Propriedades mecânicas

Ver tabela sobre a capacidade máxima de carga viva e mínima de carga e exigências funcionais, Propriedades mecânicas em [www.ecophon.com](http://www.ecophon.com).



### Marcação CE

Os sistemas de tetos Ecophon têm a marca CE de acordo com a norma europeia harmonizada EN13964:2014. Os produtos de construção com marca CE são abrangidos por uma Declaração de Desempenho (DOP) que permite aos clientes e utilizadores comparar facilmente o desempenho dos produtos disponíveis no mercado europeu.

## DIAGRAMA DE INSTALAÇÃO (M466) PARA ECOPHON HYGIENE PERFORMANCE™ PLUS A C3

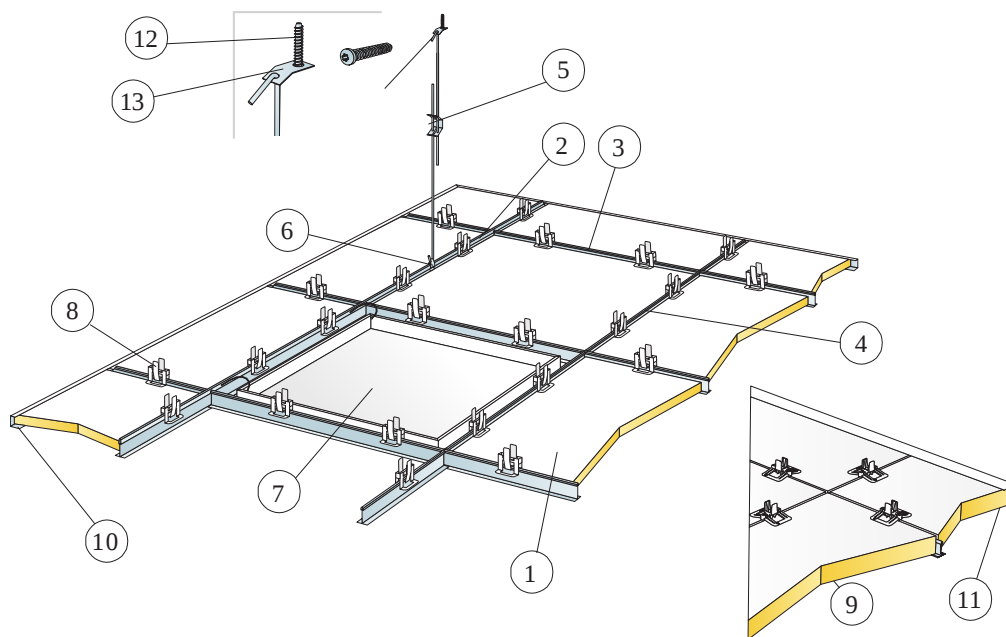

© Saint-Gobain Ecophon AB

### REPERCUSION M2 (EXCLUYENDO DESPERDICIOS)

	Formato, mm		
	600x600	1200x600	
1	Hygiene Performance Plus A	2,8/m <sup>2</sup>	1,4/m <sup>2</sup>
2	Calha principal Connect T24 C3, instalada em centros de 1200 mm	0,9m/m <sup>2</sup>	0,9m/m <sup>2</sup>
3	T transversal Connect T24 C3, C=1200 mm, instalado em centros de 600 mm	1,7m/m <sup>2</sup>	1,7m/m <sup>2</sup>
4	T transversal Connect T24 C3, C=600 mm	0,9m/m <sup>2</sup>	-
5	Gancho Connect Adjustable C3, c1200 (distância máx. da parede 600 mm)	0,7/m <sup>2</sup>	0,7/m <sup>2</sup>
6	Clipe de gancho Connect (não deve ser usado em ambientes de piscinas)	0,7/m <sup>2</sup>	0,7/m <sup>2</sup>
7	Escotilha de inspeção Connect C4	como se requiera	
8	Grampo Connect Hygiene 21	11/m <sup>2</sup>	7/m <sup>2</sup>
9	Grampo Connect Hygiene 41	11/m <sup>2</sup>	7/m <sup>2</sup>
10	Moldura Connect Channel C3, fixada em c300 (para espessura de 20 mm)	como se requiera	
11	Moldura Connect Channel C3, fixada em c300 (para espessura de 40 mm)	como se requiera	
12	Parafuso de amarração Connect C5	0,7/m <sup>2</sup>	0,7/m <sup>2</sup>
13	Placa de fixação Connect C5	0,7/m <sup>2</sup>	0,7/m <sup>2</sup>
Δ Profundidade global mínima do sistema: 150 mm		-	-
δ Profundidade mínima de desmontagem 20 mm: 150 mm		-	-
δ Profundidade mínima de desmontagem 40 mm: 170 mm		-	-

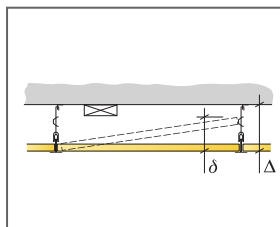

Ver a quantidade especificada

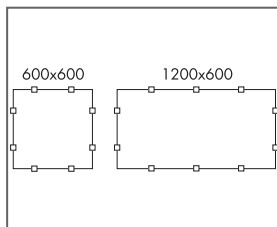

Disposição de cliques

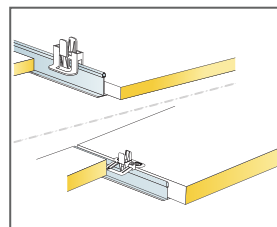

Clipe para manter as painéis no lugar para painéis de 20/40 mm

Formato, mm	Máxima carga dinâmica [N]	Mínima capacidade de carga [N]
600x600x20	50	160
600x600x40	50	160
1200x600x20	50	160
1200x600x40	50	160

Capacidade de carga

# Ecophon Hygiene Performance™ Baffle

O Ecophon Hygiene Performance™ Baffle é um sistema insonorizante fácil de limpar com divisórias verticais adequadas para áreas húmidas. As divisórias resistem à limpeza avançada, tal como ao vapor e lavagem a alta/baixa pressão efetuados regularmente.

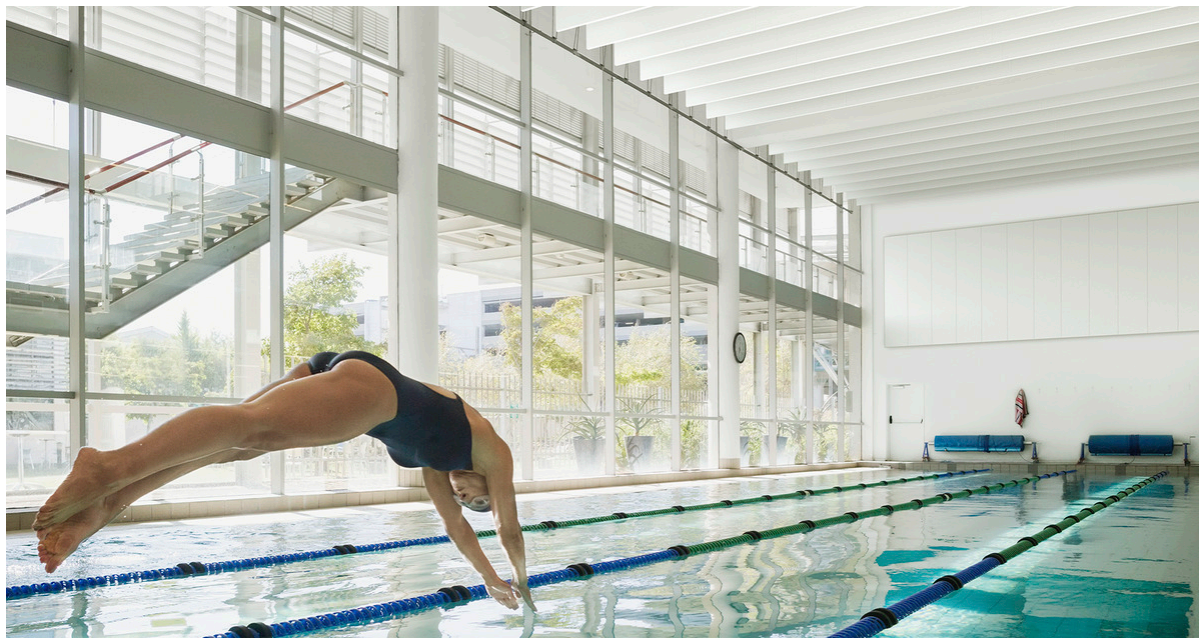

## GAMA DO SISTEMA



Formato, mm	1200x600
T24	•
Espesor (Gr)	50
Diagrama de instalación.	M492C3, M493C3, M494C4

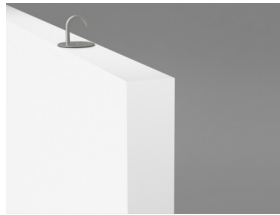

Solo Baffle/gancho

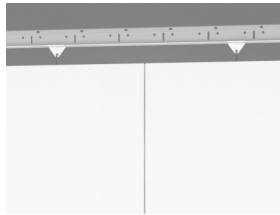

Hygiene Performance Baffle C4

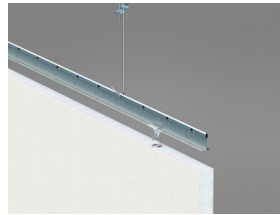

Instalação do Hygiene Performance Baffle C4

## Acústica



### Absorção sonora:

Resultados de testes de acordo com a norma EN ISO 354:2003 NOTA: Os resultados apresentados não são comparáveis com os resultados de acordo com versões mais antigas desta norma devido a discrepâncias no método de teste. Classificação de acordo com a norma EN ISO 11654, e as classificações de valor único para o Coeficiente de Redução de Ruído, NRC e Média de Absorção Sonora, SAA de acordo com a ASTM C 423.

$\alpha_p$ , Coeficiente de absorção prática do som

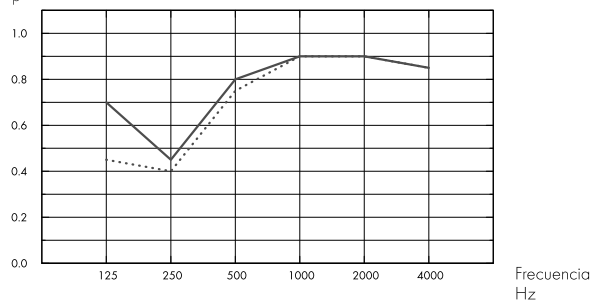

... Performance Baffle dispuestos en filas, c600 mm, con ~ 1,4 baffles/m<sup>2</sup> de techo, 600 mm g.t.s.

– Performance Baffle dispuestos en rectangulos, con ~ 1,3 baffles/m<sup>2</sup> de techo, 600 mm g.t.s.

o.d.s = g.t.s = grosor total del sistema

	Gr mm	g.t.s. mm	$\alpha_p$ , Coeficiente de absorção prática do som						$\alpha_w$	Classe de absorção do som
			125 Hz	250 Hz	500 Hz	1000 Hz	2000 Hz	4000 Hz		
in rows	50	600	0.45	0.40	0.75	0.90	0.90	0.85	0.70	C
in rectangles	50	600	0.70	0.45	0.80	0.90	0.90	0.85	0.75	C

	Gr mm	g.t.s. mm	NRC	SAA
in rows	50	600	0.75	0.73
in rectangles	50	600	0.75	0.77

## Qualidade do ar interior



Certificado / Selo	
Eurofins Indoor Air Comfort®	IAC Gold
COV francês	A+



## Cradle to Cradle Certified®



Este produto têm a certificação Cradle to Cradle® (nível Bronze - versão 4.0). O Certificado C2C Certified Material Health Certificate™ verifica que a composição de um produto é saudável e segura, usando os requisitos de Saúde de Material do Padrão de Produto Certificado Cradle-to-Cradle



## Material saudável



Este produto tem a certificação Cradle to Cradle® (nível Silver - versão 4.0).



## Pegada de carbono

	kg CO <sub>2</sub> equiv/m <sup>2</sup>	Fases do ciclo de vida A1 a C4 do EPD, em conformidade com a ISO 14025 / EN 15804
Hygiene Performance Baffle	8,30	



## Circularidade

Mínimo de conteúdo reciclado pós-consumo	57%
Reciclabilidade	Totalmente reciclável



## Segurança contra incêndios

País	Padrão de fogo	Classe
Europa	EN 13501-1	A2-s1,d0

O interior de lã de vidro dos painéis foi testado e classificado como não inflamável em conformidade com a norma EN ISO 1182.



## Resistência a humidade

Classe C, humidade relativa 95% e 30 °C, de acordo com a norma EN 13964:2015



## Aparência visual

Branco 500, amostra de cor NCS mais próxima S 0500-N, 84% de luz refletida.



## Limpabilidade

Standard/Método	Frequency
Dusting	Daily
Wet wiping	Weekly
Steam cleaning	4/year
Low pressure cleaning	2/year
High pressure cleaning	2/year
Hydrogen peroxide vapor	•



## Resistência superficial

Produto testado de acordo com a norma ISO 11998 e suporta 200 ciclos.



## Resistência química/desinfecção

Chemical	Active Substance	Concentration
Actichlor plus	NaDCC (dicloroisocianurato de sódio)	1%
LifeClean	Dióxido de cloro	Não diluído
Etanol	Etanol	70%
Cloro	Solução de hipoclorito de sódio	2,5%
Virkon S	Peroxodissulfato dipotássico; Ácido sulfamídico	1%
Isopropanol	Álcool isopropílico	70%
Oxivir Excel	Peróxido de hidrogénio	0,5%
Sumabac D10	Composto de amónio quaternário, carbonato de sódio	1%
Suredis VT1	n-(3-aminopropil)-n-dodecilpropano-1,3-diamina	1%
Enduro Chlor VE5	Hidróxido de potássio	1,5%
Acipusfoam VF59	Ácido nítrico	5%

Testados de acordo com a norma ISO 11998 e suportam os seguintes produtos químicos ou desinfetantes.



## Resistência a mofo e bactérias

Standard/Método	Clase
ISO 846 :2019 method C (para bactérias)	0 (Sem crescimento sob o microscópio)
ASTM D3273-16 (para fungos)	10 (0% de crescimento na superfície)



## Sala limpa

	Standard/Método	Clase
ISO 14644	Particle cleanliness class	ISO 4
NF S 90-351	Microbiological class	M1/area 4
NF S 90-351	Particle elimination kinetics	CP(0,5) 5



## Acessibilidade

Os painéis são desmontáveis.



## Instalação

Instalado de acordo com diagramas de instalação, guias de instalação e ajudas de desenho. Os painéis cortados têm de ser selados com a cola Connect Edge.



### Peso do sistema

---

	kg/m <sup>2</sup>
Hygiene Performance Baffle	4,8

As informações sobre o peso são indicativas e estão sujeitas a variações.



### Propriedades mecânicas

---

Note que as vibrações, fluxo de ar e outros tipos de impacto mecânico podem afetar as propriedades mecânicas das fixações.



### Marcação CE

---

Os sistemas de tetos Ecophon têm a marca CE de acordo com a norma europeia harmonizada EN13964:2014. Os produtos de construção com marca CE são abrangidos por uma Declaração de Desempenho (DOP) que permite aos clientes e utilizadores comparar facilmente o desempenho dos produtos disponíveis no mercado europeu.

## DIAGRAMA DE INSTALAÇÃO (M492C3) PARA ECOPHON HYGIENE PERFORMANCE™ BAFFLE C3 (EM LINHAS)

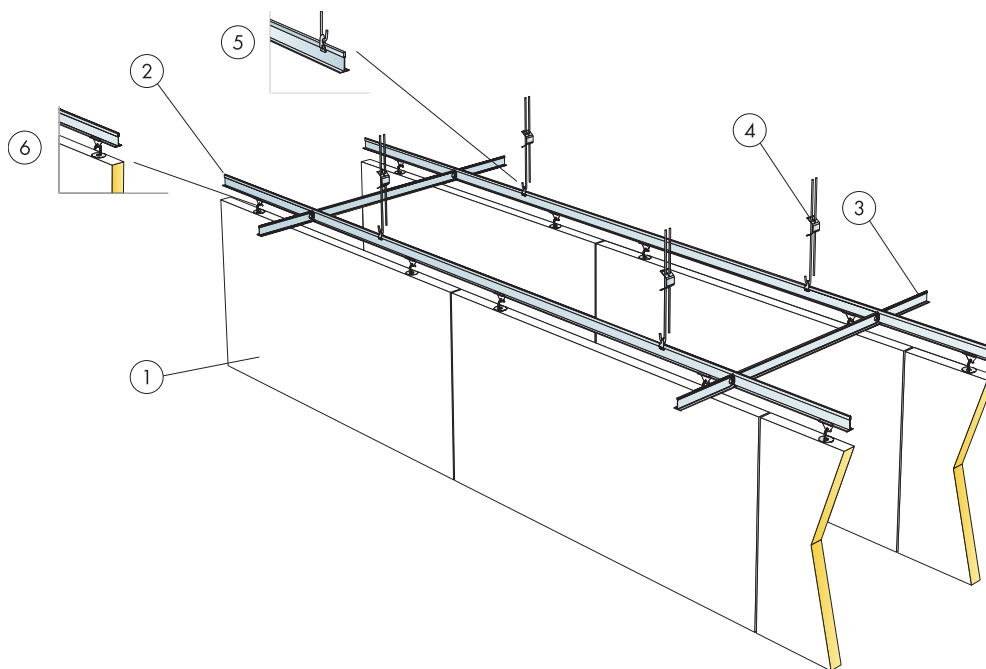

© Saint-Gobain Ecophon AB

### REPERCUSION M2 (EXCLUYENDO DESPERDICIOS)

	<b>Formato, mm</b>
	<b>1200x600</b>
1 Hygiene Performance Baffle	1,4/m <sup>2</sup>
2 Calha principal Connect T24 C3, instalada em centros de 600 mm	1,7m/m <sup>2</sup>
3 T transversal Connect T24 C3, C=600 mm, instalado em centros de 1800 mm	0,6m/m <sup>2</sup>
4 Gancho Connect Adjustable C3 c1201	1,4/m <sup>2</sup>
5 Clipe de gancho Connect	1,4/m <sup>2</sup>
6 Grampo Connect Baffle C4	2,8/m <sup>2</sup>

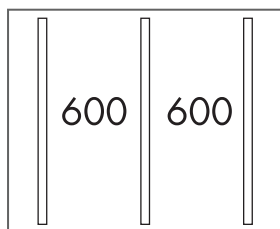

Instalação em filas

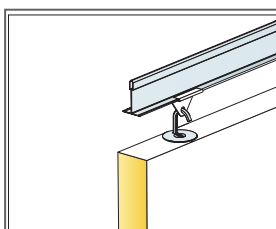

Detalhe da suspensão

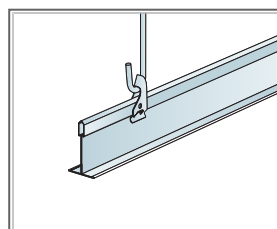

Suspensão com Connect Adjustable Hanger e Connect Hanger Clip

Formato, mm	Máxima carga dinâmica [N]	Mínima capacidade de carga [N]
1200x600x50	0	160

Capacidade de carga



## DIAGRAMA DE INSTALAÇÃO (M493C3) PARA ECOPHON HYGIENE PERFORMANCE™ BAFFLE C3 (EM RETÂNGULOS)

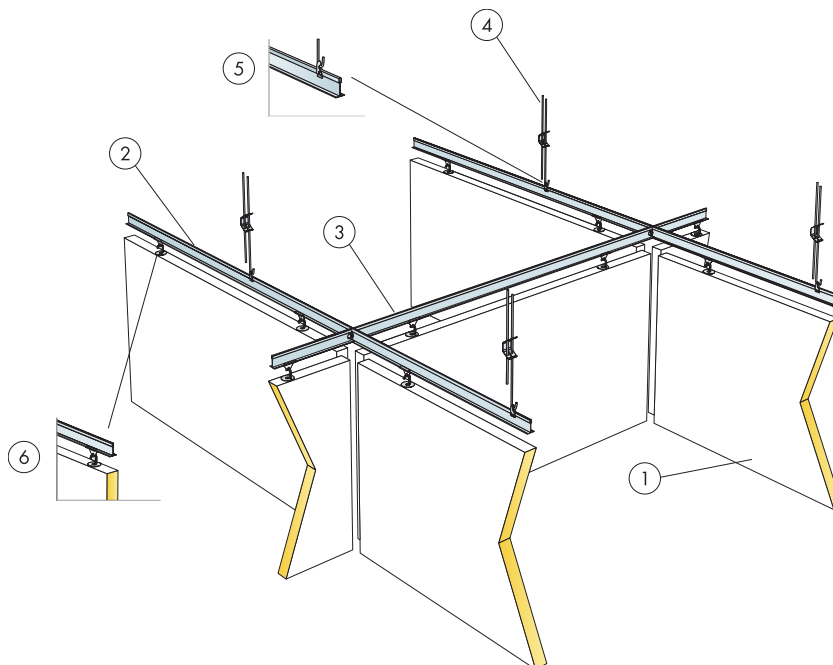

© Saint-Gobain Ecophon AB

### REPERCUSION M2 (EXCLUYENDO DESPERDICIOS)

	<b>Formato, mm</b>
	<b>1200x600</b>
1	Hygiene Performance Baffle
	1,3/m <sup>2</sup>
2	Calha principal Connect T24 C3, instalada em centros de 1250 mm
	0,8m/m <sup>2</sup>
3	T transversal Connect T24 C3, C=1250 mm, instalado em centros de 1300 mm
	0,8m/m <sup>2</sup>
4	Gancho Connect Adjustable C4
	0,7/m <sup>2</sup>
5	Clipe de gancho Connect
	0,7/m <sup>2</sup>
6	Grampo Connect Baffle C4
	2,5/m <sup>2</sup>

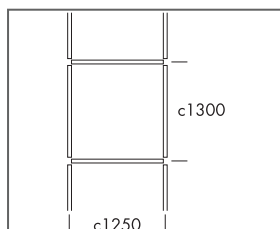

Instalação em retângulos

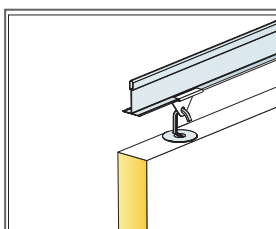

Detalhe da suspensão

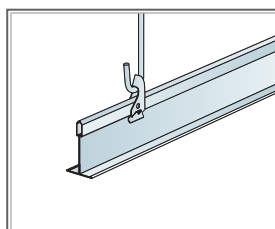

Suspensão com Connect Adjustable Hanger e Connect Hanger Clip

Formato, mm	Máxima carga dinâmica [N]	Mínima capacidade de carga [N]
1200x600x50	0	160

Capacidade de carga

## DIAGRAMA DE INSTALAÇÃO (M494C4) PARA ECOPHON HYGIENE PERFORMANCE™ BAFFLE C4 (EM LINHAS)

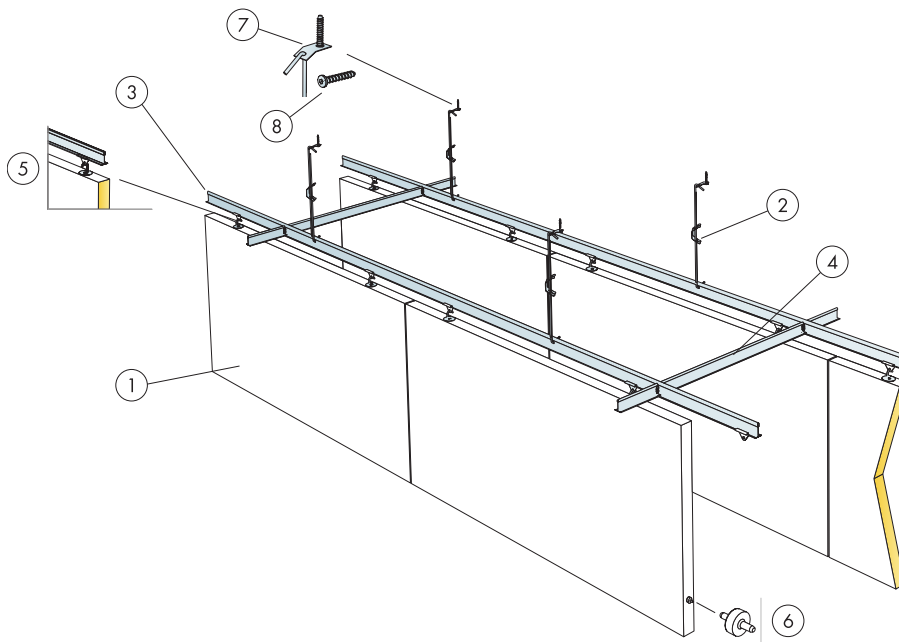

© Saint-Gobain Ecophon AB

### REPERCUSION M2 (EXCLUYENDO DESPERDICIOS)

	<b>Formato, mm</b>
	<b>1200x600</b>
1 Hygiene Performance Baffle	1,4/m <sup>2</sup>
2 Gancho Connect Adjustable C4 c1201	1,4/m <sup>2</sup>
3 Calha principal Connect T24 C4, instalada em centros de 600 mm	1,7m/m <sup>2</sup>
4 T transversal Connect T24 C4, C=600 mm, instalado em centros de 1800 mm	0,6m/m <sup>2</sup>
5 Grampo Connect Baffle C5	2,8/m <sup>2</sup>
6 Pino de centragem Connect, instalado em centros de 1200/1800 mm	2,8/m <sup>2</sup>
7 Placa de fixação Connect C5	1,4/m <sup>2</sup>
8 Parafuso de amarração Connect C5	1,4/m <sup>2</sup>

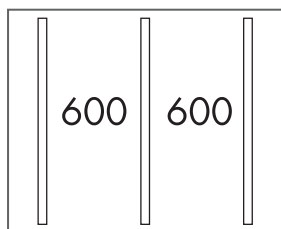

Instalação em filas

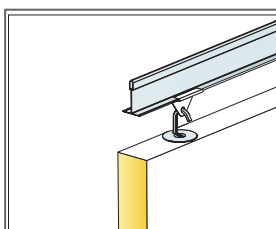

Detalhe da suspensão

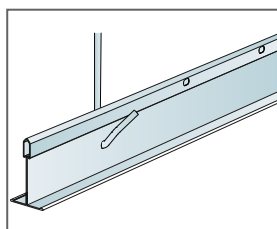

Suspensão com Connect Adjustable Hanger C4

Formato, mm	Máxima carga dinâmica [N]	Mínima capacidade de carga [N]
1200x600x50	0	160

Capacidade de carga

# Ecophon Hygiene Performance™ Wall

O Ecophon Hygiene Performance™ Wall é um sistema de painéis de parede insonorizante e fácil de limpar, adequado para áreas húmidas. Os painéis resistem à limpeza avançada, tal como ao vapor e lavagem a alta/baixa pressão efetuados regularmente.



TAYS kitchen, Tampere, Finland

## GAMA DO SISTEMA

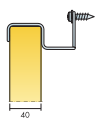

Formato, mm	1200x600
Fixação especial	•
Espesor (Gr)	40
Diagrama de instalación.	M467

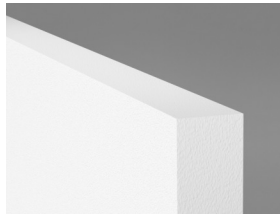

Hygiene Performance Wall

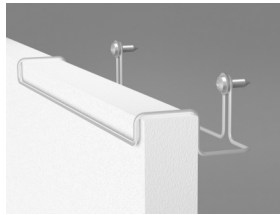

Fixação de parede Connect C3



Sistema Hygiene Performance Wall C3

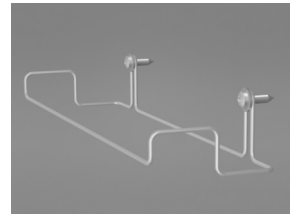

Fixação de parede Connect C3

## Acústica



### Absorção sonora:

Resultados de testes de acordo com a norma EN ISO 354. Classificação de acordo com a norma EN ISO 11654.

$\alpha_p$ , Coeficiente de absorção prática do som

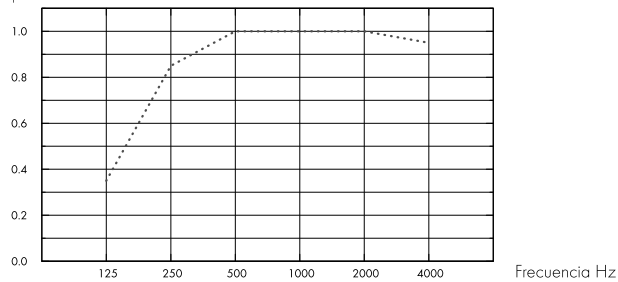

... Hygiene Performance Wall, 80 mm o.d.s.

o.d.s = g.t.s. = grosor total del sistema

Gr mm	g.t.s. mm	$\alpha_p$ , Coeficiente de absorção prática do som						$\alpha_w$	Classe de absorção do som
		125 Hz	250 Hz	500 Hz	1000 Hz	2000 Hz	4000 Hz		
40	80	0.35	0.85	1.00	1.00	1.00	0.95	1.00	A

Gr mm	g.t.s. mm	NRC	SAA
40	80	0.95	0.95

## Qualidade do ar interior



Certificado / Selo

Eurofins Indoor Air Comfort®

IAC Gold

COV francês

A+



## Cradle to Cradle Certified®



Este produto têm a certificação Cradle to Cradle® (nível Bronze - versão 4.0). O Certificado C2C Certified Material Health Certificate™ verifica que a composição de um produto é saudável e segura, usando os requisitos de Saúde de Material do Padrão de Produto Certificado Cradle-to-Cradle

## Material saudável



Este produto têm a certificação Cradle to Cradle® (nível Silver - versão 4.0).



## Pegada de carbono

	kg CO <sub>2</sub> equiv/m <sup>2</sup>
Hygiene Performance Wall	7,13

Fases do ciclo de vida A1 a C4 do EPD, em conformidade com a ISO 14025 / EN 15804



### Circularidade

Mínimo de conteúdo reciclado pós-consumo	54%
Reciclabilidade	Totalmente reciclável



### Segurança contra incêndios

País	Padrão de fogo	Clase
Europa	EN 13501-1	A2-s1,d0

O interior de lâ de vidro dos painéis foi testado e classificado como não inflamável em conformidade com a norma EN ISO 1182.



### Resistência a humidade

Classe C, humidade relativa 95% e 30 °C, de acordo com a norma EN 13964:2015



### Aparência visual

Branco 500, amostra de cor NCS mais próxima S 0500-N, 84% de luz refletida.



### Limpabilidade

Standard/Método	Frequency
Dusting	Daily
Wet wiping	Weekly
Steam cleaning	4/year
Low pressure cleaning	2/year
High pressure cleaning	2/year
Hydrogen peroxide vapor	•



### Resistência superficial

Produto testado de acordo com a norma ISO 11998 e suporta 200 ciclos.



## Resistência química/desinfecção

Chemical	Active Substance	Concentration
Actichlor plus	NaDCC (dicloroisocianurato de sódio)	1%
LifeClean	Dióxido de cloro	Não diluído
Etanol	Etanol	70%
Cloro	Solução de hipoclorito de sódio	2,5%
Virkon S	Peroxodissulfato dipotássico; Ácido sulfamídico	1%
Isopropanol	Álcool isopropílico	70%
Oxivir Excel	Peróxido de hidrogénio	0,5%
Sumabac D10	Composto de amónio quaternário, carbonato de sódio	1%
Suredis VT1	n-(3-aminopropil)-n-dodecilpropano-1,3-diamina	1%
Enduro Chlor VE5	Hidróxido de potássio	1,5%
Acipusfoam VF59	Ácido nítrico	5%

Testados de acordo com a norma ISO 11998 e suportam os seguintes produtos químicos ou desinfetantes.



## Resistência a mofo e bactérias

Standard/Método	Clase
ISO 846 :2019 method C (para bactérias)	0 (Sem crescimento sob o microscópio)
ASTM D3273-16 (para fungos)	10 (0% de crescimento na superfície)



## Sala limpa

	Standard/Método	Clase
ISO 14644	Particle cleanliness class	ISO 4
NF S 90-351	Microbiological class	M1/area 4
NF S 90-351	Particle elimination kinetics	CP(0,5) 5



## Acessibilidade

Os painéis são desmontáveis.



## Instalação

Instalado de acordo com diagramas de instalação, guias de instalação e ajudas de desenho. Para informações sobre a profundidade global mínima do sistema, ver especificação da quantidade.



### Peso do sistema

---

	kg/m <sup>2</sup>
Hygiene Performance Wall	4,0

As informações sobre o peso são indicativas e estão sujeitas a variações.



### Propriedades mecânicas

---

Ver tabela sobre a capacidade máxima de carga viva e mínima de carga e exigências funcionais, Propriedades mecânicas em [www.ecophon.com](http://www.ecophon.com).



### Marcação CE

---

Os sistemas de tetos Ecophon têm a marca CE de acordo com a norma europeia harmonizada EN13964:2014. Os produtos de construção com marca CE são abrangidos por uma Declaração de Desempenho (DOP) que permite aos clientes e utilizadores comparar facilmente o desempenho dos produtos disponíveis no mercado europeu.

## DIAGRAMA DE INSTALAÇÃO (M467) PARA ECOPHON HYGIENE PERFORMANCE™ WALL C4

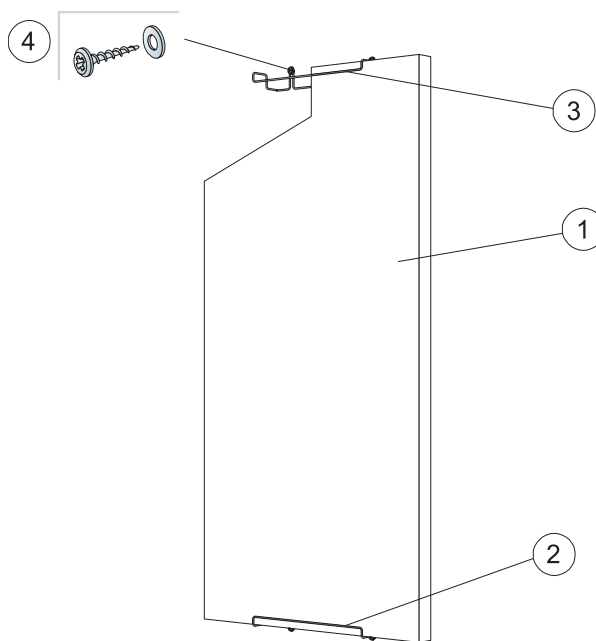

© Saint-Gobain Ecophon AB

### REPERCUSION M2 (EXCLUYENDO DESPERDICIOS)

		<b>Formato, mm</b>
		<b>1200x600</b>
1	Hygiene Performance Wall	1,4/m <sup>2</sup>
2	Fixação de parede Connect C3, instalação vertical	2 /panel
3	Fixação de parede Connect C3, instalação horizontal	4 /panel
4	Parafuso de parede, material A2 (não fornecido pela Ecophon)	2 /fijación a pared
Δ Profundidade global mínima do sistema: 90 mm		-

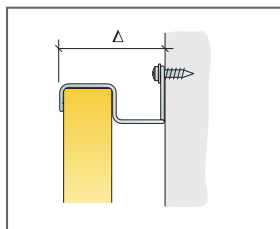

Ver a quantidade especificada

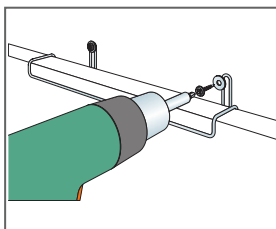

Instalação com parafuso de parede em material de aço inoxidável (A2)

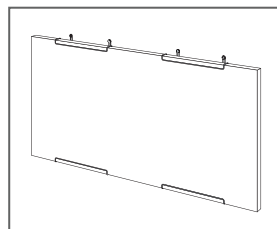

Instalação horizontal de Performance Wall C3

Formato, mm	Máxima carga dinâmica [N]	Mínima capacidad de carga [N]
1200x600x40	0	-

Capacidad de carga





# Ecophon Hygiene Performance™ Care Wall

O Ecophon Hygiene Performance™ Care Wall é um sistema de painéis de parede insonorizante e fácil de limpar para aplicações de cuidados de saúde ou outras áreas com elevados padrões de higiene. A superfície é resistente aos detergentes e desinfetantes comuns. Os painéis resistem à limpeza a vapor.



Healthcare launch 2019, Sweden

## GAMA DO SISTEMA

 Formato, mm	2700x1200
Perfil Thinline	•
Espesor (Gr)	40
Diagrama de instalación.	M610

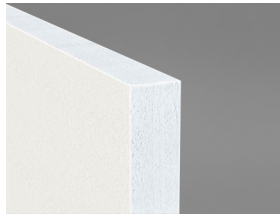

Hygiene Performance Care Wall



Sistema Hygiene Performance Care Wall com perfis Connect Thinline

## Acústica



### Absorção sonora:

Resultados de testes de acordo com a norma EN ISO 354. Classificação de acordo com a norma EN ISO 11654.

$\alpha_p$ , Coeficiente de absorção prática do som

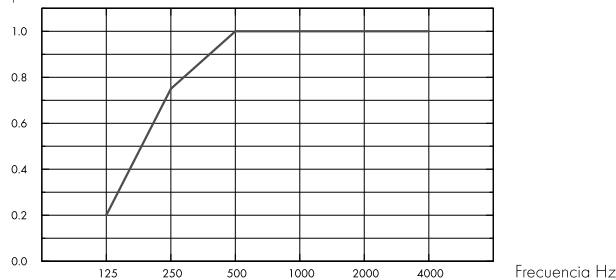

– Hygiene Performance Care Wall 40 mm, 50 mm o.d.s.

o.d.s = g.t.s. = grosor total del sistema

Gr mm	g.t.s. mm	$\alpha_p$ , Coeficiente de absorção prática do som						$\alpha_w$	Classe de absorção do som
		125 Hz	250 Hz	500 Hz	1000 Hz	2000 Hz	4000 Hz		
40	50	0.20	0.75	1.00	1.00	1.00	1.00	1.00	A

Gr mm	g.t.s. mm	NRC	SAA
40	50	0.95	0.96

## Qualidade do ar interior



Certificado / Selo

Eurofins Indoor Air Comfort®

IAC Gold

COV francês

A+



## Cradle to Cradle Certified®



Este produto têm a certificação Cradle to Cradle® (nível Bronze - versão 4.0). O Certificado C2C Certified Material Health Certificate™ verifica que a composição de um produto é saudável e segura, usando os requisitos de Saúde de Material do Padrão de Produto Certificado Cradle-to-Cradle



## Material saudável



Este produto têm a certificação Cradle to Cradle® (nível Silver - versão 4.0).



## Circularidade

Mínimo de conteúdo reciclado pós-consumo

58%



## Segurança contra incêndios

País	Padrão de fogo	Classe
Europa	EN 13501-1	A2-s1,d0

O interior de lâ de vidro dos painéis foi testado e classificado como não inflamável em conformidade com a norma EN ISO 1182.



## Resistência a humidade

Classe C, humidade relativa 95% e 30 °C, de acordo com a norma EN 13964:2015



## Aparência visual

Branco 500, amostra de cor NCS mais próxima S 0500-N, 84% de luz refletida.



## Limpabilidade

Standard/Método	Frequency
Dusting	Daily
Wet wiping	Weekly
Steam cleaning	4/year
Hydrogen peroxide vapor	•



## Resistência superficial

Produto testado de acordo com a norma ISO 11998 e suporta 200 ciclos.



## Resistência química/desinfecção

Chemical	Active Substance	Concentration
Actichlor plus	NaDCC (dicloroisocianurato de sódio)	1%
LifeClean	Dióxido de cloro	Não diluído
Etanol	Etanol	70%
Cloro	Solução de hipoclorito de sódio	2,5%
Virkon S	Peroxodissulfato dipotássico; Ácido sulfamídico	1%
Isopropanol	Álcool isopropílico	70%
Oxivir Excel	Peróxido de hidrogénio	0,5%
Sumabac D10	Composto de amónio quaternário, carbonato de sódio	1%
Suredis VT1	n-(3-aminopropil)-n-dodecilpropano-1,3-diamina	1%
Enduro Chlor VE5	Hidróxido de potássio	1,5%
Acipusfoam VF59	Ácido nítrico	5%

Testados de acordo com a norma ISO 11998 e suportam os seguintes produtos químicos ou desinfetantes.



## Resistência a mofo e bactérias

Standard/Método	Clase
ISO 846 :2019 method C (para bactérias)	0 (Sem crescimento sob o microscópio)
ASTM D3273-16 (para fungos)	10 (0% de crescimento na superfície)



## Sala limpa

Standard/Método	Clase
ISO 14644	Particle cleanliness class ISO 4
NF S 90-351	Microbiological class M1/area 4
NF S 90-351	Particle elimination kinetics CP(0,5) 5



## Acessibilidade

Os painéis não são desmontáveis, exceto em diagramas de instalação selecionados. Ver especificação de quantidade para mais informações.



## Peso do sistema

	kg/m <sup>2</sup>	As informações sobre o peso são indicativas e estão sujeitas a variações.
Hygiene Performance Care Wall	3,7	



## Instalação

Instalado de acordo com diagramas de instalação, guias de instalação e ajudas de desenho. Para informações sobre a profundidade global mínima do sistema, ver especificação da quantidade.



## Propriedades mecânicas

Ver tabela sobre a capacidade máxima de carga viva e mínima de carga e exigências funcionais, Propriedades mecânicas em [www.ecophon.com](http://www.ecophon.com).



## Marcação CE

Os sistemas de tetos Ecophon têm a marca CE de acordo com a norma europeia harmonizada EN13964:2014. Os produtos de construção com marca CE são abrangidos por uma Declaração de Desempenho (DOP) que permite aos clientes e utilizadores comparar facilmente o desempenho dos produtos disponíveis no mercado europeu.

Reciclabilidade

Totalmente reciclável

## DIAGRAMA DE INSTALAÇÃO (M610) PARA INSTALAÇÃO DO ECOPHON HYGIENE PERFORMANCE™ CARE WALL COM PERFIL CONNECT THINLINE.

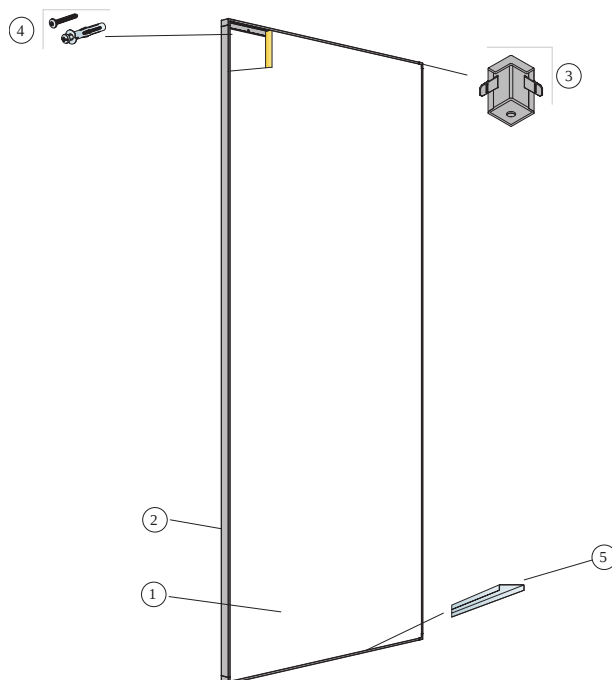

© Saint Gobain Ecophon AB

### REPERCUSSION M2 (EXCLUYENDO DESPERDICIOS)

	<b>Formato, mm</b>
	<b>2700x1200</b>
1 Hygiene Performance Care Wall	0,31/m <sup>2</sup>
2 Perfil Connect Thinline, C=2658 mm	como se requiera
3 Canto Connect Thinline	como se requiera
4 Parafuso de instalação, instalado em centros de 200 mm (selecionar fixador de acordo com o material da parede)	como se requiera
5 Barra de espaço Connect Thinline	como se requiera
Δ Profundidade global do sistema: 45 mm	-

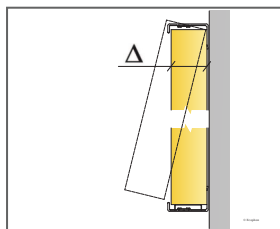

Ver a quantidade especificada

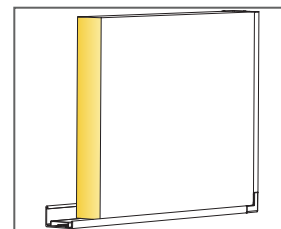

Detalhe do painel com sistema Thinline

# Ecophon Hygiene Advance™

# A

O Ecophon Hygiene Advance™ A é um teto insonorizante com uma grelha exposta que resiste diariamente à limpeza e desinfecção avançada com produtos químicos fortes. Adequado para as condições mais exigentes. Disponível com grelhas C3 (classe de corrosão) para áreas húmidas e grelhas C4 para áreas constantemente húmidas.

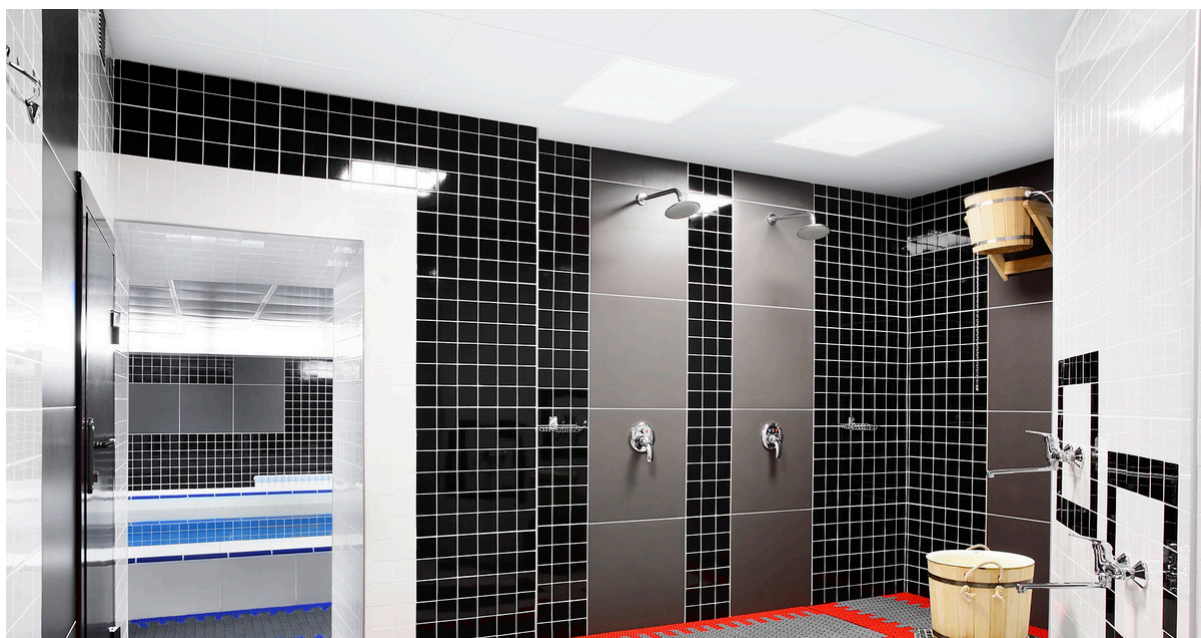

## GAMA DO SISTEMA

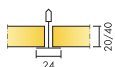

Formato, mm	600x600	600x600	1200x600	1200x600
T24	•	•	•	•
Espesor (Gr)	20	40	20	40
Diagrama de instalación.	M246C4, M252C3	M246C4, M252C3	M246C4, M252C3	M246C4, M252C3

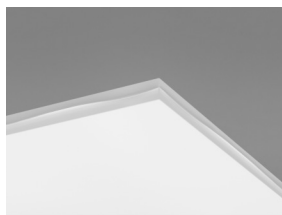

Panel Hygiene Advance A



Secção do Hygiene Advance A C4 com grampo Connect Hygiene 20



Sistema Hygiene Advance A C4

## Acústica



O painel Hygiene Advance Technical não tem desempenho determinado (n.p.d.) para absorção sonora.

### Absorção sonora:

Resultados de testes de acordo com a norma EN ISO 354. Classificação de acordo com a norma EN ISO 11654, e as classificações de valor único para o Coeficiente de Redução de Ruído, NRC e Média de Absorção Sonora, SAA de acordo com a ASTM C 423.

$\alpha_{pr}$ , Coeficiente de absorção prática do som

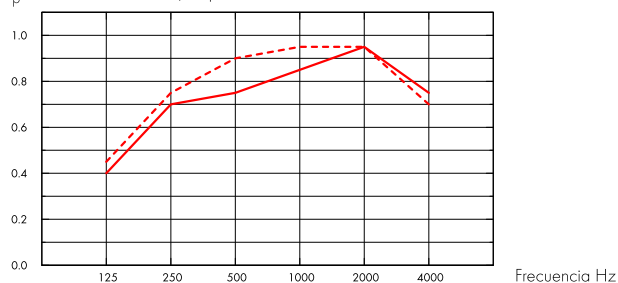

— Hygiene Advance A 20 mm, 200 mm o.d.s.

- - - Hygiene Advance A 40 mm, 200 mm o.d.s.

o.d.s = g.t.s. = grosor total del sistema

Gr mm	g.t.s. mm	$\alpha_{pr}$ , Coeficiente de absorção prática do som						$\alpha_w$	Classe de absorção do som
		125 Hz	250 Hz	500 Hz	1000 Hz	2000 Hz	4000 Hz		
20	200	0.40	0.70	0.75	0.85	0.95	0.75	0.85	B
40	200	0.45	0.75	0.90	0.95	0.95	0.70	0.90	A

Gr mm	g.t.s. mm	NRC	SAA
20	200	0.80	0.76
20	400	0.80	0.79
40	200	0.75	0.76
40	400	0.75	0.76

## Qualidade do ar interior



Certificado / Selo	
Eurofins Indoor Air Comfort®	IAC Gold
COV francês	A+
M1 finlandês	•





## Circularidade

Mínimo de conteúdo reciclado pós-consumo	59%
Reciclabilidade	Totalmente reciclável



## Segurança contra incêndios

País	Padrão de fogo	Clase
Europa	EN 13501-1	A2-s1,d0

O interior de lâ de vidro dos painéis foi testado e classificado como não inflamável em conformidade com a norma EN ISO 1182.



## Resistência a humidade

Classe D, humidade relativa 97% e 50 °C, de acordo com a norma EN 13964:2015



## Aparência visual

Branco 141, amostra de cor NCS mais próxima S 1000-N, 73% de luz refletida. Nota: Existe uma pequena diferença em brilho e aparência entre o painel Hygiene Advance e o painel Hygiene Advance Technical.



## Limpabilidade

Standard/Método	Frequency
Dusting	Daily
Wet wiping	Daily
Steam cleaning	Daily
Low pressure cleaning	Daily
High pressure cleaning	Daily
Hydrogen peroxide vapor	•
UV-C, BIFMA HCF 8.1-2019	•



## Resistência química/desinfecção

Chemical	Concentration
Formol	37%
Amoníaco	25%
Peróxido de hidrogénio	30%
Ácido sulfúrico	5%
Ácido fosfórico	30%
Ácido peracético	15%
Ácido clorídrico	5%
Isopropanol	100%
Hidróxido de sódio	5%
Hipoclorito de sódio	5%

Testado segundo a norma ISO 2812-1 e classificado segundo a norma ISO 4628-1 com excelente resultado para os seguintes produtos químicos.





## Resistência a mofo e bactérias

Standard/Método	Clase
ISO 846 :2019 method C (para bactérias)	0 (Sem crescimento sob o microscópio)
ASTM D3273-16 (para fungos)	10 (0% de crescimento na superfície)



## Sala limpa

Standard/Método	Clase
ISO 14644	Particle cleanliness class ISO 3
NF S 90-351	Microbiological class M1/area 4
NF S 90-351	Particle elimination kinetics CP(0,5) 1



## Permeabilidade do ar

Advance 20 mm	Pressão positiva m <sup>3</sup> /(h x m <sup>2</sup> )	Pressão negativa m <sup>3</sup> /(h x m <sup>2</sup> )	Positive pressure L/s/m <sup>2</sup>	Pressão negativa L/s/m <sup>2</sup>	Advance A 40 mm	Pressão positiva m <sup>3</sup> /(h x m <sup>2</sup> )	Pressão negativa m <sup>3</sup> /(h x m <sup>2</sup> )	Positive pressure L/s/m <sup>2</sup>	Pressão negativa L/s/m <sup>2</sup>	Taxa de fuga de ar medida à pressão positiva versus espaço com pressão negativa até 50 Pa (Q50), de acordo com a norma EN ISO 9972:2015
10 (Pa)	13,1	12,5	3,6	3,5	10 (Pa)	4,2	4,4	1,2	1,2	
20 (Pa)	20,9	17,9	5,8	5,0	20 (Pa)	6,1	6,3	1,7	1,7	
30 (Pa)	27,5	22,0	7,6	6,1	30 (Pa)	7,7	7,7	2,1	2,1	
40 (Pa)	33,4	25,5	9,3	7,1	40 (Pa)	9,1	8,9	2,5	2,5	
50 (Pa) /Q50	38,8	28,6	10,8	8,0	50 (Pa) /Q50	10,3	10,0	2,9	2,8	



## Acessibilidade

Os painéis são desmontáveis. Profundidade de desmontagem mínima de acordo com o diagrama de instalação. Os painéis são fixos com o grampo Connect Hygiene para permitir uma limpeza eficaz. Os grampos são facilmente removíveis de cima do teto. Os Connect Democlips 20 C4 estão disponíveis para simplificar o acesso ao teto falso.



## Instalação

Instalado de acordo com diagramas de instalação, guias de instalação e ajudas de desenho. Os painéis cortados têm de ser selados com fita Connect Hygiene Advance. As penetrações têm de ser seladas com uma cola adequada.



## Peso do sistema

O peso do sistema (incluindo a grelha de suspensão) deve ser de aproximadamente 3 kg/m<sup>2</sup> para 20 mm de espessura e 4,5 kg/m<sup>2</sup> para 40 mm de espessura.



## Propriedades mecânicas

Ver tabela sobre a capacidade máxima de carga viva e mínima de carga e exigências funcionais, Propriedades mecânicas em [www.ecophon.com](http://www.ecophon.com).



## **Marcação CE**

---

Os sistemas de tetos Ecophon têm a marca CE de acordo com a norma europeia harmonizada EN13964:2014. Os produtos de construção com marca CE são abrangidos por uma Declaração de Desempenho (DOP) que permite aos clientes e utilizadores comparar facilmente o desempenho dos produtos disponíveis no mercado europeu.

## DIAGRAMA DE INSTALAÇÃO (M246C4) PARA ECOPHON HYGIENE ADVANCE™ A C4

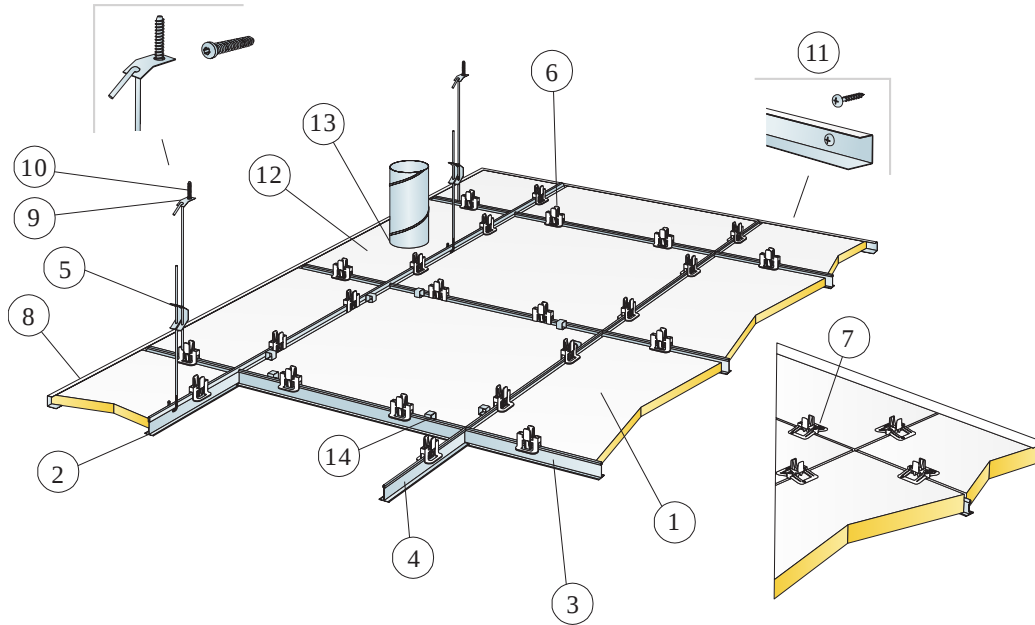

© Saint-Gobain Ecophon AB

### REPERCUSSION M2 (EXCLUYENDO DESPERDICIOS)

	Formato, mm	
	600x600	1200x600
1 Hygiene Advance A	2,8/m <sup>2</sup>	1,4/m <sup>2</sup>
2 Calha principal Connect T24 C4, c1201	0,9m/m <sup>2</sup>	0,9m/m <sup>2</sup>
3 T transversal Connect T24 C4, C=1200, c601	1,7m/m <sup>2</sup>	1,7m/m <sup>2</sup>
4 T transversal Connect T24 C4, C=601	0,9m/m <sup>2</sup>	-
5 Gancho Connect Adjustable C4, c1200 (distância máxima de 600 mm da parede)	0,7/m <sup>2</sup>	0,7/m <sup>2</sup>
6 Grampo Connect Hygiene 21	11/m <sup>2</sup>	7/m <sup>2</sup>
7 Grampo Connect Hygiene 40 C5	11/m <sup>2</sup>	7/m <sup>2</sup>
8 Moldura Connect Channel C4, fixada em c300 mm	como se requiera	
9 Placa de fixação Connect C5	0,7/m <sup>2</sup>	0,7/m <sup>2</sup>
10 Parafuso de amarração Connect C5	0,7/m <sup>2</sup>	0,7/m <sup>2</sup>
11 Parafuso de instalação Connect C5	3,4/ml Perfil perimetral C4	
12 Hygiene Advance Technical Tile	como se requiera	
13 Cola de junções (não fornecida pela Ecophon)	como se requiera	
14 Grampo Connect Demo 20 C4 (onde o acesso é necessário)	como se requiera	
15 Fita Connect Hygiene Advance	como se requiera	
Δ Profundidade global mínima do sistema: 150 mm	-	-
δ Profundidade mínima de desmontagem: 150 mm	-	-

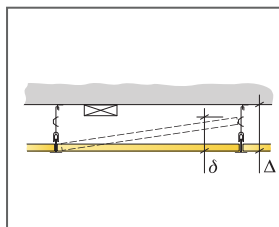

Ver a quantidade especificada

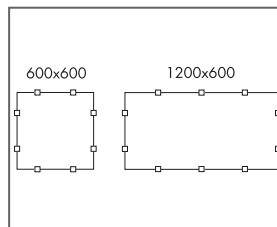

Disposição de cliques

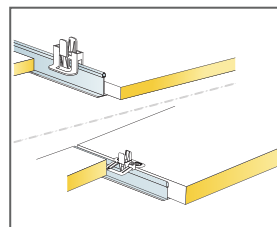

Clipe para manter as painéis no lugar para painéis de 20/40 mm

Formato, mm	Máxima carga dinâmica [N]	Mínima capacidade de carga [N]
600x600x20	40	160
600x600x40	40	160
1200x600x20	40	160
1200x600x40	40	160

Capacidade de carga

## DIAGRAMA DE INSTALAÇÃO (M252C3) PARA ECOPHON HYGIENE ADVANCE™ A C3

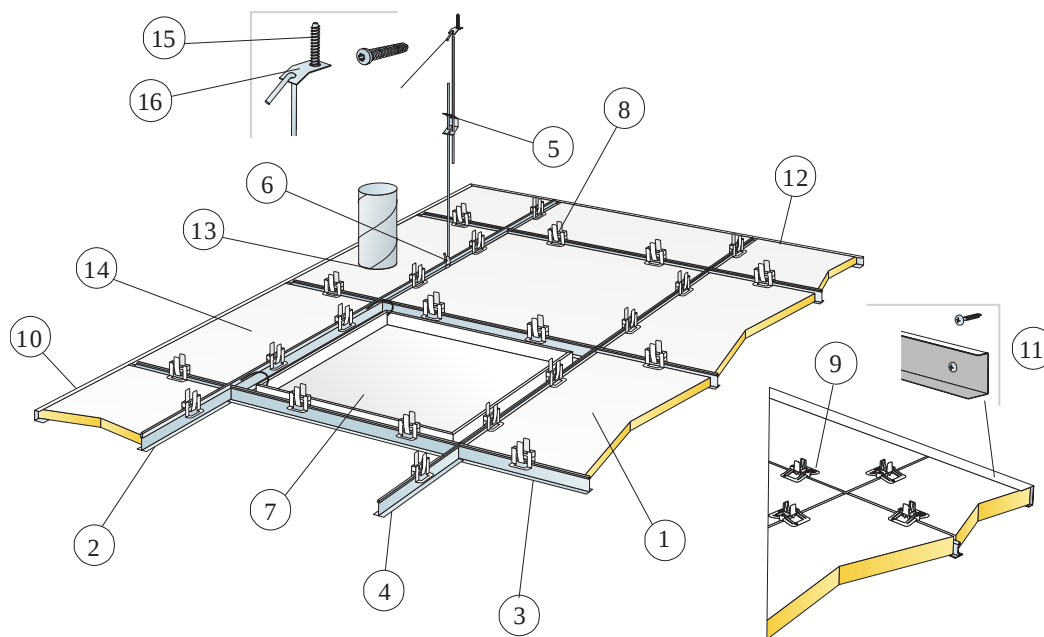

© Saint-Gobain Ecophon AB

### REPERCUSSION M2 (EXCLUYENDO DESPERDICIOS)

	Formato, mm	
	600x600	1200x600
1 Hygiene Advance A	2,8/m <sup>2</sup>	1,4/m <sup>2</sup>
2 Calha principal Connect T24 C3, instalada em centros de 1200 mm	0,9m/m <sup>2</sup>	0,9m/m <sup>2</sup>
3 T transversal Connect T24 C3, C=1200 mm, instalado em centros de 600 mm	1,7m/m <sup>2</sup>	1,7m/m <sup>2</sup>
4 T transversal Connect T24 C3, C=600 mm	0,9m/m <sup>2</sup>	-
5 Gancho Connect Adjustable C3, c1200 (distância máx. da parede 600 mm)	0,7/m <sup>2</sup>	0,7/m <sup>2</sup>
6 Clipe de gancho Connect (não deve ser usado em ambientes de piscinas)	0,7/m <sup>2</sup>	0,7/m <sup>2</sup>
7 Escotilha de inspeção Connect C4	como se requiera	
8 Grampo Connect Hygiene 21	11/m <sup>2</sup>	7/m <sup>2</sup>
9 Grampo Connect Hygiene 41	11/m <sup>2</sup>	7/m <sup>2</sup>
10 Moldura Connect Channel C3, fixada em c300 (para espessura de 20 mm)	como se requiera	
11 Moldura Connect Channel C3, fixada em c300 (para espessura de 40 mm)	como se requiera	
12 Fita Connect Hygiene Advance	como se requiera	
13 Cola de junções (não fornecida pela Ecophon)	como se requiera	
14 Hygiene Advance Technical Tile	como se requiera	
15 Parafuso de amarração Connect C5	0,7/m <sup>2</sup>	0,7/m <sup>2</sup>
16 Placa de fixação Connect C5	0,7/m <sup>2</sup>	0,7/m <sup>2</sup>

Δ Profundidade global mínima do sistema: 150 mm

δ Profundidade mínima de desmontagem 20 mm: 150 mm

δ Profundidade mínima de desmontagem 40 mm: 170 mm	Disposição de cliques	Cliques para manter os painéis no lugar	Capacidade de carga															
			<table border="1"> <thead> <tr> <th>Formato, mm</th> <th>Máxima carga dinâmica [N]</th> <th>Mínima capacidade de carga [N]</th> </tr> </thead> <tbody> <tr> <td>600x600x20</td> <td>40</td> <td>160</td> </tr> <tr> <td>600x600x40</td> <td>40</td> <td>160</td> </tr> <tr> <td>1200x600x20</td> <td>40</td> <td>160</td> </tr> <tr> <td>1200x600x40</td> <td>40</td> <td>160</td> </tr> </tbody> </table>	Formato, mm	Máxima carga dinâmica [N]	Mínima capacidade de carga [N]	600x600x20	40	160	600x600x40	40	160	1200x600x20	40	160	1200x600x40	40	160
Formato, mm	Máxima carga dinâmica [N]	Mínima capacidade de carga [N]																
600x600x20	40	160																
600x600x40	40	160																
1200x600x20	40	160																
1200x600x40	40	160																

Ver a quantidade especificada

Disposição de cliques

Cliques para manter os painéis no lugar

Capacidade de carga

# Ecophon Hygiene Advance™ Baffle

O Ecophon Hygiene Advance™ Baffle é uma divisória vertical que resiste diariamente à limpeza e desinfecção avançada com produtos químicos fortes. Adequado para as condições mais exigentes, incluindo gorduras e partículas de sujidade transportadas pelo ar.



## GAMA DO SISTEMA



Formato, mm	1200x600
T24	•
Espesor (Gr)	40
Diagrama de instalación.	M259, M260

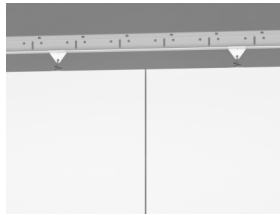

Hygiene Advance Baffle C3 em linhas

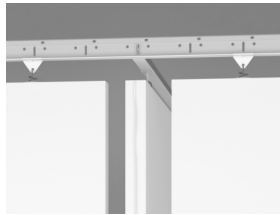

Hygiene Advance Baffle C3 em retângulos

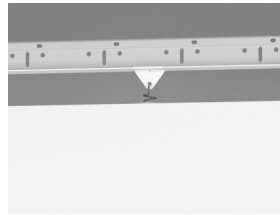

Secção do Hygiene Advance Baffle C3 com grampo Connect Baffle



Hygiene Advance Baffle

## Acústica



### Absorção sonora:

Resultados de testes de acordo com a norma EN ISO 354:2003 NOTA: Os resultados apresentados não são comparáveis com os resultados de acordo com versões mais antigas desta norma devido a discrepâncias no método de teste. Classificação de acordo com a norma EN ISO 11654, e as classificações de valor único para o Coeficiente de Redução de Ruído, NRC e Média de Absorção Sonora, SAA de acordo com a ASTM C 423.

$\alpha_{p,r}$  Coeficiente de absorção prática do som

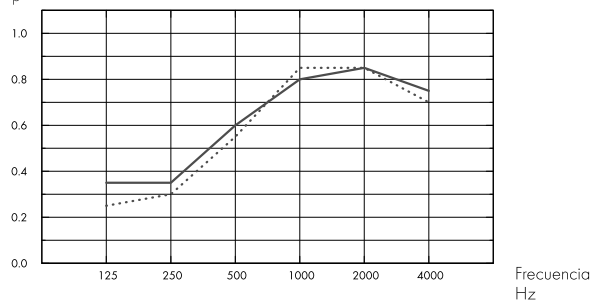

.... Advance Baffle en filas, c600 mm, con ~1,4 baffles/m2 de techo, 600 mm g.t.s.

– Advance Baffle en rectángulos, con ~1,3 baffles/m2 de techo, 600 mm g.t.s.

o.d.s = g.t.s. = grosor total del sistema

	Gr mm	g.t.s. mm	$\alpha_{p,r}$ Coeficiente de absorção prática do som						$\alpha_{w}$	Classe de absorção do som
			125 Hz	250 Hz	500 Hz	1000 Hz	2000 Hz	4000 Hz		
in rows	40	600	0.25	0.30	0.55	0.85	0.85	0.70	0.55	D
in rectangles	40	600	0.35	0.35	0.60	0.80	0.85	0.75	0.60	C

	Gr mm	g.t.s. mm	NRC	SAA
in rows	40	600	1.00	1.00
in rectangles	40	600	1.00	1.00

## Qualidade do ar interior



Certificado / Selo	
Eurofins Indoor Air Comfort®	IAC Gold
COV francês	A+
M1 finlandês	•



## Circularidade



Mínimo de conteúdo reciclado pós-consumo	64%
Reciclabilidade	Totalmente reciclável



## Segurança contra incêndios

País	Padrão de fogo	Clase
Europa	EN 13501-1	A2-s1,d0

O interior de lã de vidro dos painéis foi testado e classificado como não inflamável em conformidade com a norma EN ISO 1182.



## Resistência a humidade

Classe C, humidade relativa 95% e 30 °C, de acordo com a norma EN 13964:2015



## Aparência visual

Branco 141, amostra de cor NCS mais próxima S 1000-N, 73% de luz refletida.



## Limpabilidade

Standard/Método	Frequency
Dusting	Daily
Wet wiping	Daily
Steam cleaning	Daily
Low pressure cleaning	Daily
High pressure cleaning	Daily
Hydrogen peroxide vapor	•
UV-C, BIFMA HCF 8.1-2019	•



## Resistência química/desinfecção

Chemical	Concentration
Formol	37%
Amoníaco	25%
Peróxido de hidrogénio	30%
Ácido sulfúrico	5%
Ácido fosfórico	30%
Ácido peracético	15%
Ácido clorídrico	5%
Isopropanol	100%
Hidróxido de sódio	5%
Hipoclorito de sódio	5%

Testado segundo a norma ISO 2812-1 e classificado segundo a norma ISO 4628-1 com excelente resultado para os seguintes produtos químicos.



## Resistência a mofo e bactérias

Standard/Método	Clase
ISO 846 :2019 method C (para bactérias)	0 (Sem crescimento sob o microscópio)
ASTM D3273-16 (para fungos)	10 (0% de crescimento na superfície)



## Sala limpa

	Standard/Método	Clase
ISO 14644	Particle cleanliness class	ISO 3
NF S 90-351	Microbiological class	M1/area 4
NF S 90-351	Particle elimination kinetics	CP(0,5) 1



## Acessibilidade

Os painéis são desmontáveis.



## Instalação

Instalado de acordo com diagramas de instalação, guias de instalação e ajudas de desenho. Os painéis cortados têm de ser selados com fita Connect Hygiene Advance. As penetrações têm de ser seladas com uma cola adequada.



## Peso do sistema

O peso do sistema (incluindo a grelha de suspensão) deve ser de aproximadamente 4 kg/m<sup>2</sup>.



## Propriedades mecânicas

Ver tabela sobre a capacidade máxima de carga viva e mínima de carga e exigências funcionais, Propriedades mecânicas em [www.ecophon.com](http://www.ecophon.com).



## Marcação CE

Os sistemas de tetos Ecophon têm a marca CE de acordo com a norma europeia harmonizada EN13964:2014. Os produtos de construção com marca CE são abrangidos por uma Declaração de Desempenho (DOP) que permite aos clientes e utilizadores comparar facilmente o desempenho dos produtos disponíveis no mercado europeu.



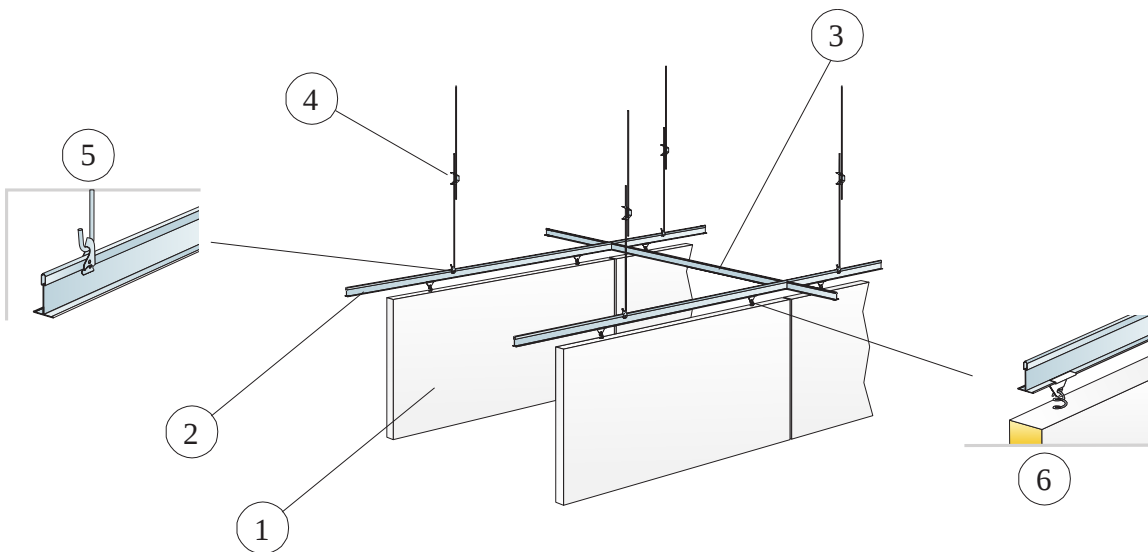

© Saint-Gobain Ecophon AB

### REPERCUSION M2 (EXCLUYENDO DESPERDICIOS)

	<b>Formato, mm</b>
	<b>1200x600</b>
1 Hygiene Advance Baffle	1,4/m <sup>2</sup>
2 Calha principal Connect T24 C3, instalada em centros de 600 mm	1,7m/m <sup>2</sup>
3 T transversal Connect T24 C3, C=600 mm, instalado em centros de 1800 mm	0,6m/m <sup>2</sup>
4 Gancho Connect Adjustable C3 c1201	1,4/m <sup>2</sup>
5 Clipe de gancho Connect	1,4/m <sup>2</sup>
6 Grampo Connect Baffle C4	2,8/m <sup>2</sup>

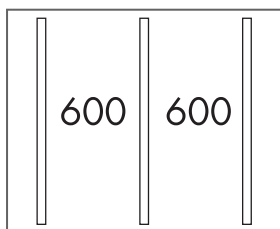

Instalação em linhas

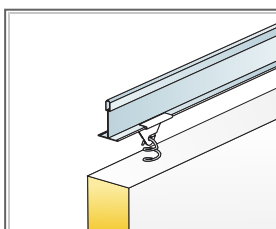

Detalhe da suspensão

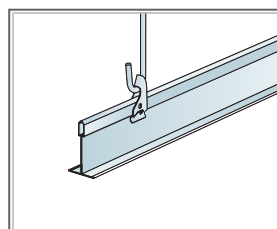

Suspensão com Connect Adjustable Hanger e Connect Hanger Clip

Formato, mm	Máxima carga dinâmica [N]	Mínima capacidade de carga [N]
1200x600x40	0	160

Capacidade de carga

## DIAGRAMA DE INSTALAÇÃO (M260) PARA ECOPHON HYGIENE ADVANCE™ BAFFLE C3 (EM RETÂNGULOS)

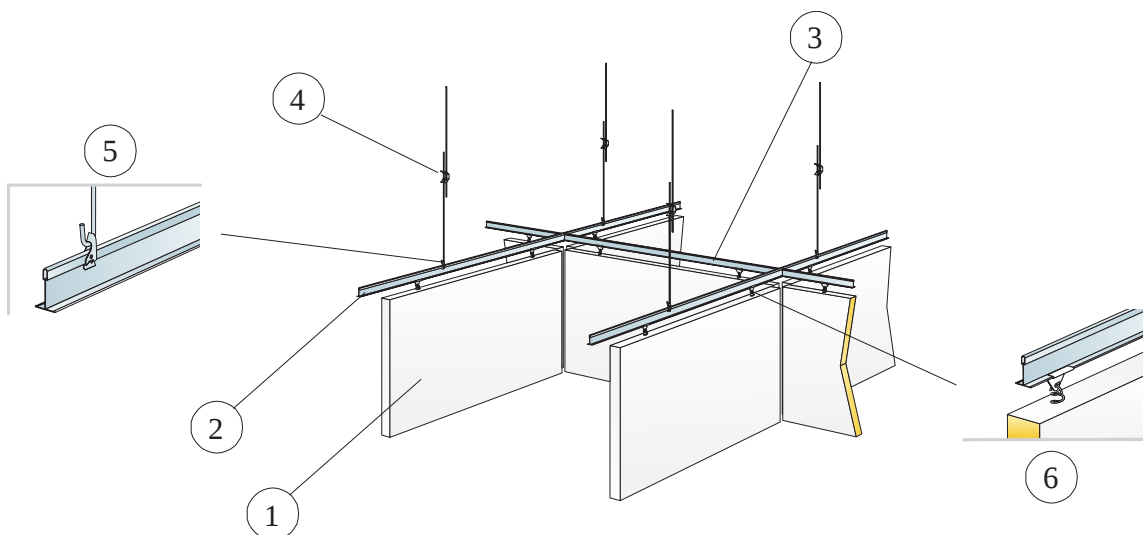

© Saint-Gobain Ecophon AB

### REPERCUSION M2 (EXCLUYENDO DESPERDICIOS)

		Formato, mm
		<b>1200x600</b>
1	Hygiene Advance Baffle	1,3/m <sup>2</sup>
2	Calha principal Connect T24 C3, instalada em centros de 1250 mm	0,8m/m <sup>2</sup>
3	T transversal Connect T24 C3, C=1250 mm, instalado em centros de 1300 mm	0,8m/m <sup>2</sup>
4	Gancho Connect Adjustable C4	0,7/m <sup>2</sup>
5	Clipe de gancho Connect	0,7/m <sup>2</sup>
6	Grampo Connect Baffle C4	2,5/m <sup>2</sup>

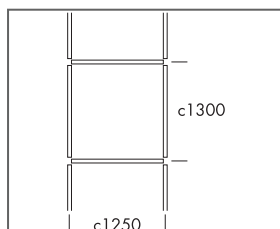

Instalação em retângulo

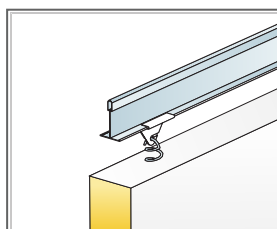

Detalhe da suspensão

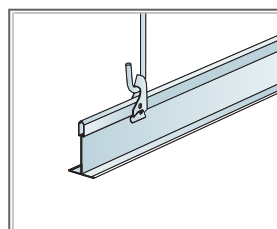

Suspension con Connect Varilla regulable y Connect Clip de cuelgue

Formato, mm	Máxima carga dinámica [N]	Mínima capacidad de carga [N]
1200x600x40	0	160

Capacidad de carga

# Ecophon Hygiene Advance™ Wall

O Ecophon Hygiene Advance™ Parede é um painel de parede que resiste diariamente à limpeza e desinfecção avançada com produtos químicos fortes. Adequado para as condições mais exigentes, incluindo gorduras e partículas de sujeira transportadas pelo ar.



Easyfood, Kolding, Denmark

## GAMA DO SISTEMA

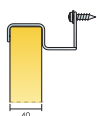

Formato, mm	1200x600
Fixação especial	•
Espesor (Gr)	40
Diagrama de instalação.	M258

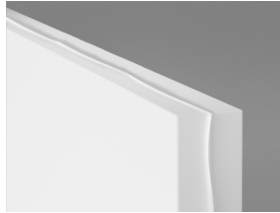

Hygiene Advance Wall



Fixação de parede Connect C3



Sistema Hygiene Advance Wall C3

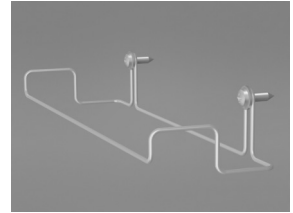

Fixação de parede Connect C3

## Acústica



### Absorção sonora:

Resultados de testes de acordo com a norma EN ISO 354. Classificação de acordo com a norma EN ISO 11654.

$\alpha_{pr}$  Coeficiente de absorção prática do som

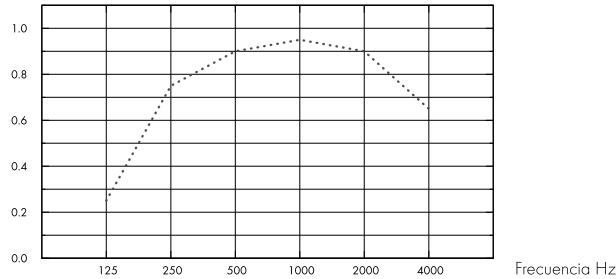

... Hygiene Advance Wall, 80 mm o.d.s.

o.d.s = g.t.s. = grosor total del sistema

Gr mm	g.t.s. mm	$\alpha_{pr}$ Coeficiente de absorção prática do som						$\alpha_w$	Classe de absorção do som
		125 Hz	250 Hz	500 Hz	1000 Hz	2000 Hz	4000 Hz		
40	80	0.25	0.75	0.90	0.95	0.90	0.65	0.85	B

## Qualidade do ar interior



Certificado / Selo	
Eurofins Indoor Air Comfort®	IAC Gold
COV francês	A+
M1 finlandês	•



## Circularidade



Mínimo de conteúdo reciclado pós-consumo	64%
Reciclabilidade	Totalmente reciclável

## Segurança contra incêndios



País	Padrão de fogo	Clase
Europa	EN 13501-1	A2-s1,d0

O interior de lã de vidro dos painéis foi testado e classificado como não inflamável em conformidade com a norma EN ISO 1182.

## Resistência a humidade



Classe C, humidade relativa 95% e 30 °C, de acordo com a norma EN 13964:2015



## Aparência visual

Branco 141, amostra de cor NCS mais próxima S 1000-N, 73% de luz refletida.



## Limpabilidade

Standard/Método	Frequency
Dusting	Daily
Wet wiping	Daily
Steam cleaning	Daily
Low pressure cleaning	Daily
High pressure cleaning	Daily
Hydrogen peroxide vapor	•
UV-C, BIFMA HCF 8.1-2019	•



## Resistência química/desinfecção

Chemical	Concentration
Formol	37%
Amoníaco	25%
Peróxido de hidrogénio	30%
Ácido sulfúrico	5%
Ácido fosfórico	30%
Ácido peracético	15%
Ácido clorídrico	5%
Isopropanol	100%
Hidróxido de sódio	5%
Hipoclorito de sódio	5%

Testado segundo a norma ISO 2812-1 e classificado segundo a norma ISO 4628-1 com excelente resultado para os seguintes produtos químicos.



## Resistência a mofo e bactérias

Standard/Método	Clase
ISO 846 :2019 method C (para bactérias)	0 (Sem crescimento sob o microscópio)
ASTM D3273-16 (para fungos)	10 (0% de crescimento na superfície)



## Sala limpa

	Standard/Método	Clase
ISO 14644	Particle cleanliness class	ISO 3
NF S 90-351	Microbiological class	M1/area 4
NF S 90-351	Particle elimination kinetics	CP(0,5) 1



## Acessibilidade

Os painéis são desmontáveis.



### **Instalação**

---

Instalado de acordo com diagramas de instalação, guias de instalação e ajudas de desenho. Para informações sobre a profundidade global mínima do sistema, ver especificação da quantidade.



### **Peso do sistema**

---

O peso do sistema (incluindo o sistema de perfis) deve ser de aproximadamente 3 kg/unid.



### **Propriedades mecânicas**

---

Ver tabela sobre a capacidade máxima de carga viva e mínima de carga e exigências funcionais, Propriedades mecânicas em [www.ecophon.com](http://www.ecophon.com).



### **Marcação CE**

---

Os sistemas de tetos Ecophon têm a marca CE de acordo com a norma europeia harmonizada EN13964:2014. Os produtos de construção com marca CE são abrangidos por uma Declaração de Desempenho (DOP) que permite aos clientes e utilizadores comparar facilmente o desempenho dos produtos disponíveis no mercado europeu.

## DIAGRAMA DE INSTALAÇÃO (M258) PARA ECOPHON HYGIENE ADVANCE™ WALL C3

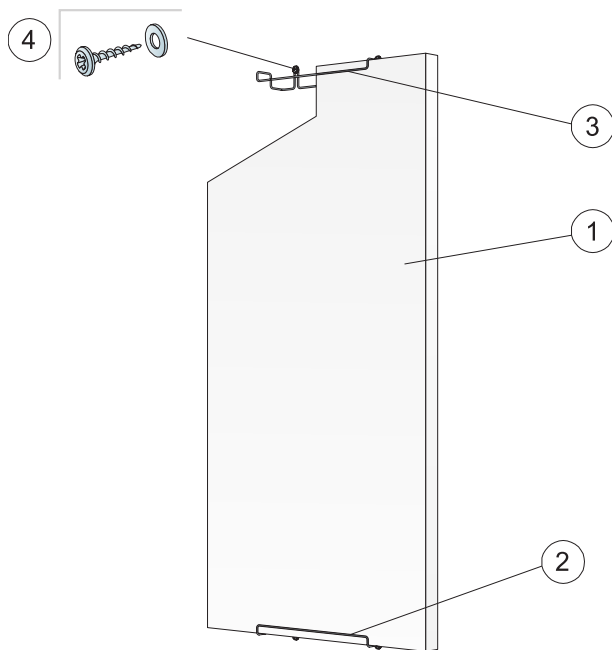

© Saint-Gobain Ecophon AB

### REPERCUSION M2 (EXCLUYENDO DESPERDICIOS)

		<b>Formato, mm</b>
		<b>1200x600</b>
1	Hygiene Advance Wall	1,4/m <sup>2</sup>
2	Fixação de parede Connect C3, instalação vertical	2 /panel
3	Fixação de parede Connect C3, instalação horizontal	4 /panel
4	Parafuso de parede, material A2 (não fornecido pela Ecophon)	2 /fijación a pared
Δ Profundidade global mínima do sistema: 90 mm		-

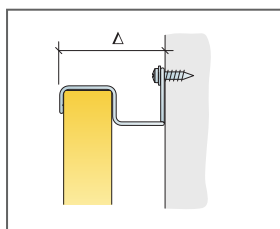

Ver a quantidade especificada

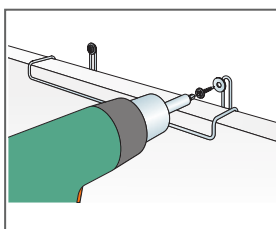

Instalação com parafuso de parede em material de aço inoxidável (A2)

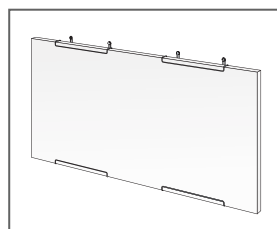

Instalação horizontal do Advance Wall C3

Formato, mm	Máxima carga dinâmica [N]	Mínima capacidad de carga [N]
1200x600x40	0	-

Capacidad de carga