

Ecophon Sombra™ A

Az Ecophon Sombra™ A nyílt rácsrendszerű. Olyan alkalmazásokhoz, amelyek alacsony fényvisszaverődést és jó hangelnyelő tulajdonságokkal rendelkező fekete mennyezetet igényelnek. Alkalmas közösségi terekbe, például bárókba és éjszakai klubokba.

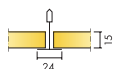

ASSORTMENT



Size, mm	600x600	1200x600
Connect T24	•	•
Thickness (THK)	15	15
Inst. diagr.	M74	M74

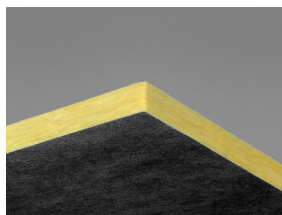

Sombra A burkolólap

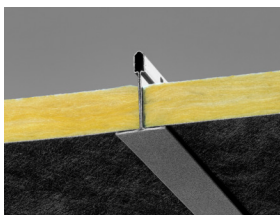

Sombra A rendszer metszete

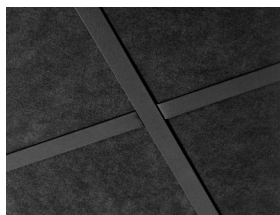

Sombra A rendszer

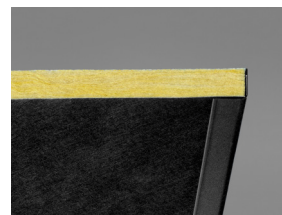

Sombra A Connect fekete sarokszegéllyel

Akuszтика



Hangelnyelés:

Vizsgálati eredmények az EN ISO 354 szerint. Osztályozás az EN ISO 11654 szerint, valamint a zajcsökkentési együttható, az NRC és a hangelnyelési átlag, az SAA egységes értéke az ASTM C 423 szerint.

α_p Tapasztalati hangelnyelési együttható

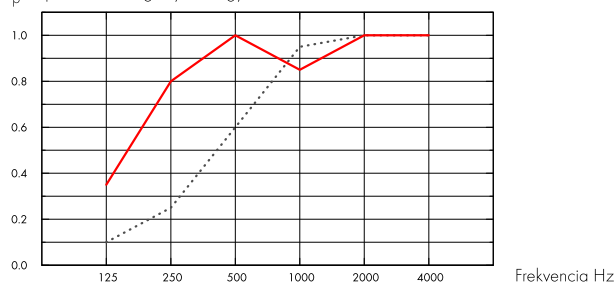

..... Sombra A 15 mm, 50 mm o.d.s.

— Sombra A 15 mm, 200 mm o.d.s.
o.d.s = a rendszer teljes magassága

	THK mm	o.d.s. mm	α_p Tapasztalati hangelnyelési együttható						α_w	Sound absorption class
			125 Hz	250 Hz	500 Hz	1000 Hz	2000 Hz	4000 Hz		
-	15	50	0.10	0.25	0.60	0.95	1.00	1.00	0.55	D
-	15	200	0.35	0.80	1.00	0.85	1.00	1.00	0.95	A

	THK mm	o.d.s. mm	NRC	SAA
-	15	50	0.70	0.71
-	15	200	0.90	0.91

Beltéri levegőminőség



Eurofins Indoor Air Comfort®	IAC Gold
Francia VOC	A+



Ökológiai lábnyom



Sombra A	2,14	Az EPD A1-C4 életciklus szakaszai, az ISO 14025 / EN 15804 szabványnak megfelelően
----------	------	------------------------------------------------------------------------------------

Újrahasznosíthatóság



Minimum fogyasztás utáni újrahasznosított tartalom	55%
Újrahasznosíthatóság	Teljes egészében újrahasznosítható



Tűzbiztonság

	Fire standard	Class
Európa	EN 13501-1	A2-s1, d0

A burkolólapok üvegyapot magját az EN ISO 1182 szabvány szerint bevizsgálták és nem éghetőnek minősítették.



Nedvességállóság

C osztály, 95%-os relatív páratartalom és 30 °C, az EN 13964:2014 szabvány szerint



Külső megjelenés

Fekete 997, legközelebbi NCS színminta S 9000-N, 3-4%-os fényvisszaverő képesség.



Tisztíthatóság

Portalanítás és porszívózás hetente.



Hozzáférhetőség

A burkolólapok könnyen leszerelhetők. Minimális beépítési mélység a szerelési ábrák szerint.



Telepítés

Rögzítés a szerelési ábrák, útmutatók és a segédrajzok szerint. (A burkolólapokat a hátoldalukon lévő nyilak szerint kell felszerelni.)



A rendszer súlya

	kg/m ²
Sombra A	1,1
Sombra A + Connect grid system	2,1

A súlyadatok tájékoztató jellegűek, és változhatnak.



Mechanikai jellemzők

A max. élő terhelésről és a min. teherbírásról, valamint a funkcionális követelményekről és a mechanikai tulajdonságokról szóló táblázatot lásd a www.ecophon.com oldalon.



CE

Az Ecophon mennyezeti rendszerek CE-jelöléssel rendelkeznek az EN 13964:2014 harmonizált európai szabvány szerint. A CE-jelöléssel ellátott építési termékekre teljesítménynyilatkozat (Declaration of Performance - DOP) vonatkozik, amely lehetővé teszi az ügyfelek és a felhasználók számára, hogy könnyen összehasonlítsák az európai piacon kapható termékek teljesítményét.

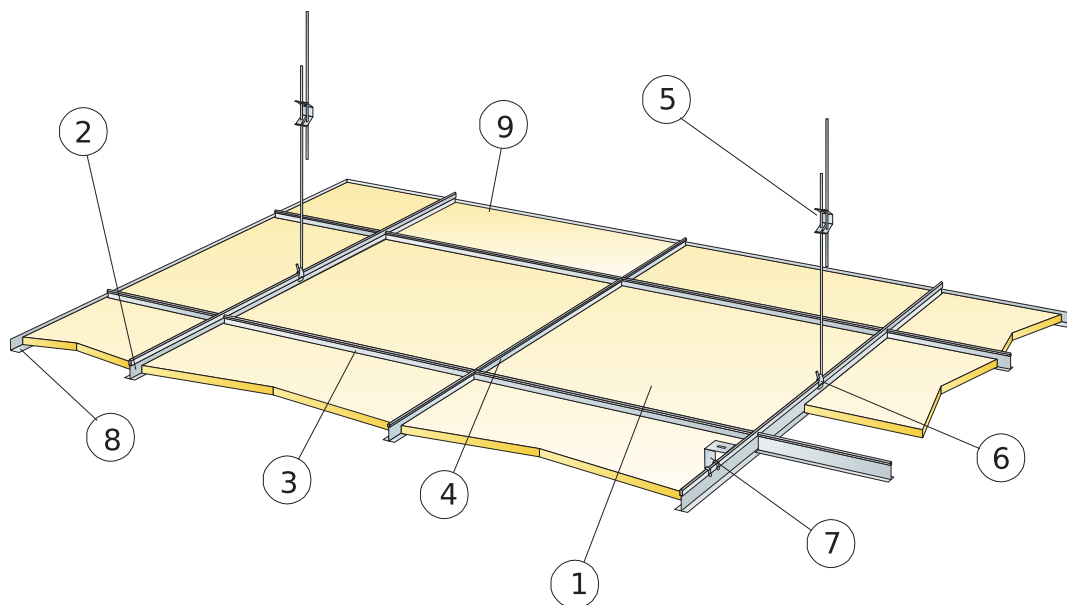

© Ecophon Group

QUANTITY SPECIFICATION (EXCL. WASTAGE)

	Size, mm	
	600x600	1200x600
1 Sombra A	2,8/m ²	1,4/m ²
2 Connect T24 fekete fő tartóelem, középpontja 1200 mm-es távolságban (max. távolság a faltól 600 mm, 1200 mm-ig meghosszabbítható, ha nincs élő terhelés a 0,9m/m ² fő tartóelem és a fal között)	0,9m/m ²	0,9m/m ²
3 Connect T24 Cross T-idom fekete, L=1200 mm, középpontja 600 mm-es távolságban rögzítve	1,7m/m ²	1,7m/m ²
4 Connect T24 Cross T-idom fekete, L=600 mm	0,9m/m ²	-
5 Connect állítható akasztó, középpontja 1200 mm-es távolságban rögzítve (max. távolság a faltól 600 mm)	0,7/m ²	0,7/m ²
6 Connect akasztóklipsz (nem használható uszodai környezetben)	0,7/m ²	0,7/m ²
7 Közvetlen telepítéshez: Connect direkt konzol, középpontja 1200 mm-es távolságban rögzítve	0,7/m ²	0,7/m ²
8 Connect fekete sarokszegély, (középpontja 300 mm-es távolságban rögzítve)	kérés szerint	
Δ A rendszer minimális teljes mélysége, állítható akasztóval: 100 mm, direkt konzollal: 50 mm	-	-
δ Min. szerelési mélység: 120 mm	-	-

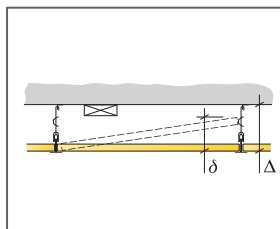

See Quantity Specification

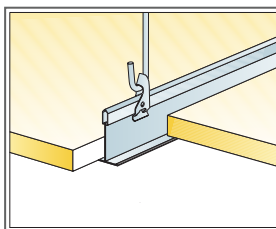

Suspension with adjustable hanger and clip

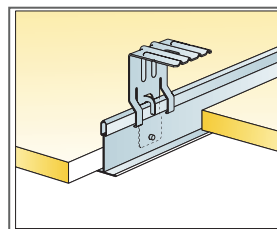

Fixing with direct bracket

Size, mm	Max live load [N]	Min load bearing capacity [N]
600x600x15	50	160
1200x600x15	50	160

Live load/load bearing capacity