

# Ecophon Akusto™ Wall A

Ecophon Akusto™ Wall A ist ein Wandabsorber als Ergänzung zur Akustikdecke, um optimale akustische Bedingungen im Raum zu erzeugen. Das System zeichnet sich durch sichtbare Profile aus. Die Rückseite der Absorber ist mit einem Vlies versehen und die Kanten sind unbehandelt.



p20 Office & Business, Roland

## FORMATE

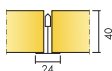

Abmessung, mm	2700x1200
Thinline-Profil	•
U-Abschlussprofil	•
Stärke (d)	40
Montageskizze	M353, M504, M593, M595



Akusto Wall A



Akusto Wall A System mit Connect U-Abschlussprofil und T24 Hauptschiene



Akusto Wall A System mit Connect Hutprofil



Akusto Wall System mit Connect Thinline-Profil

## Akustik



### Schallabsorption:

Die Testergebnisse wurden gemäß DIN EN ISO 354 ermittelt.

Klassifikation gemäß DIN EN ISO 11654, Einzahlangaben für NRC (Noise Reduction Coefficient) und SAA (Sound Absorption Average) gemäß ASTM C 423.

$\alpha_p$ , Praktischer Absorptionsgrad

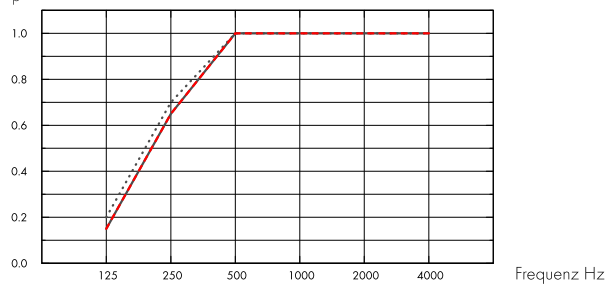

- ..... Akusto Wall A Akutex FT 40 mm, 43 mm o.d.s.
  - Akusto Wall A Texona 40 mm, 43 mm o.d.s.
  - Akusto Wall A Super G 40 mm, 43 mm o.d.s.
- o.d.s. = tKh = totale Konstruktionshöhe

	d mm	tKh mm	$\alpha_p$ , Praktischer Absorptionsgrad					$\alpha_w$	Absorptionsklasse
			125 Hz	250 Hz	500 Hz	1000 Hz	2000 Hz		
Akutex FT	40	43	0.20	0.70	1.00	1.00	1.00	1.00	A
Texona	40	43	0.15	0.65	1.00	1.00	1.00	1.00	A
Super G	40	43	0.15	0.65	1.00	1.00	1.00	0.95	A

d mm	AC(1.5) Articulation Class, ASTM E1111, ASTM E1110
40	230

## Raumluftqualität



Zertifikat / Label

Eurofins Innenraumluftkomfort

IAC Gold

Französisches VOC-Label

A+



## Cradle to Cradle Certified®



Akusto Produkte mit der Oberfläche Akutex FT sind Cradle to Cradle Certified®, Zertifizierungsstufe Bronze (Standardversion 4.0).



## Umweltsichere und gesunde Materialien

Akusto Produkte mit der Oberfläche Akutex FT besitzen ein C2C Certified Material Health Certificate™ der Zertifizierungsstufe Silber (Standardversion 4.0). Das C2C Certified Material Health Certificate™ basiert auf den



## Ökologischer Fußabdruck

	kg CO <sub>2</sub> equiv/m <sup>2</sup>
Akusto Wall A - Texona	4,74 (Akusto Wall A EPD gemäß ISO 14025 / EN 15804)
Akusto Wall A - Akutex FT	3,96 (Akusto Wall A EPD gemäß ISO 14025 / EN 15804)
Akusto Wall A - Super G	6,21 (Akusto Wall A EPD gemäß ISO 14025 / EN 15804)

Lebenszyklusstufen A1 bis C4 aus EPD, in Übereinstimmung mit ISO 14025 / EN 15804



## Circularity

Minimum post-consumer recycled content	53%
Recyclability	Fully recyclable
Sound Circularity	Akusto Wall A/ Akutex FT & Super G



Das vollständige Recycling der Absorber erfolgt mittels unseres Rücknahmesystems „SoundCircularity“. Wir machen aus Ihren Abschnitten bzw. ganzen Platten wieder neue Glaswollprodukte.



## Brandschutz

Land	Fire standard	Klasse
Europa	EN 13501-1	A2-s1,d0

Platten: Nicht brennbar nach DIN EN ISO 1182.



## Feuchtigkeitsbeständigkeit

Klasse C, relative Luftfeuchtigkeit 95% und 30°C gemäß EN 13964:2014.



## Visuelles Erscheinungsbild

Akusto in Weiß hat einen hohen Lichtreflexionsgrad. Lichtreflexionsgrad und Farbcode der verschiedenen Oberflächen: siehe online Ecophon Farben und Oberflächen.



## Reinigung

Täglich Staubwischen und Staubsaugen und wöchentliche Feuchtreinigung (Super G und Akutex FT) möglich. Wöchentliches Staubwischen und Staubsaugen (Texona) möglich.



## Anwendung von Desinfektionsmitteln

Texona Ginger, Sea salt, Thyme, Oyster und Garlic vertragen die regelmäßige Verwendung von Desinfektionsmitteln auf Ethanolbasis (70 %). Befeuchten Sie ein weiches Polyester-Mikrofaserstuch mit dem Desinfektionsmittel und wischen Sie die Oberfläche in sanft kreisenden Bewegungen ab.



## Demontierbarkeit

Die Paneele sind nicht demontierbar ausgenommen ausgewählte Montageskizzen. Siehe Materialspezifikation für weitere Informationen.



## Montage

Montage gemäß Montageskizze, Montageanleitung und CAD-Datenbank. Informationen zur minimalen totalen Konstruktionshöhe siehe unter Materialspezifikation. Das System sollte nicht hinter Toröffnungen oder in Bereichen montiert werden, die häufigem Beschuss ausgesetzt sind. In solchen Fällen wird ein Schutz durch Netze empfohlen.



## Systemgewicht

	kg/m <sup>2</sup>
Akusto Wall A/Akutex FT	2,5
Akusto Wall A/Texona	2,5
Akusto Wall A/Super G	2,7

Die Gewichtsangaben sind Richtwerte und können variieren.



## Belastung

Keine zusätzlichen Nutzlasten.



## Schlagfestigkeit

Oberfläche	M-Skizze	Klasse
Super G	M353	Ballwurfsicher

Geprüft und klassifiziert nach EN 13964 Anhang D und M353 mit Super G Oberfläche erfüllt die Anforderungen nach DIN 18032 Teil 3 ballwurfsicher. Die Texona Oberfläche besitzt eine gewisse Schlagfestigkeit. Bitte beachten: Werden die Paneele häufigem Beschuss oder Aufprall ausgesetzt, z.B. hinter einer Toröffnung, ist ein Schutz in Form von Netzen oder Holzleisten nötig.



## CE

Ecophon Deckensysteme sind CE-gekennzeichnet gemäß der europäischen einheitlichen Norm EN13964:2014. CE-gekennzeichnete Bauprodukte unterliegen einer Leistungserklärung (DoP), die es Kunden und Anwendern ermöglicht, die Leistung von auf dem europäischen Markt erhältlichen Produkten leicht zu vergleichen.

## MONTAGESKIZZE (M353) FÜR ECOPHON AKUSTO WALL A

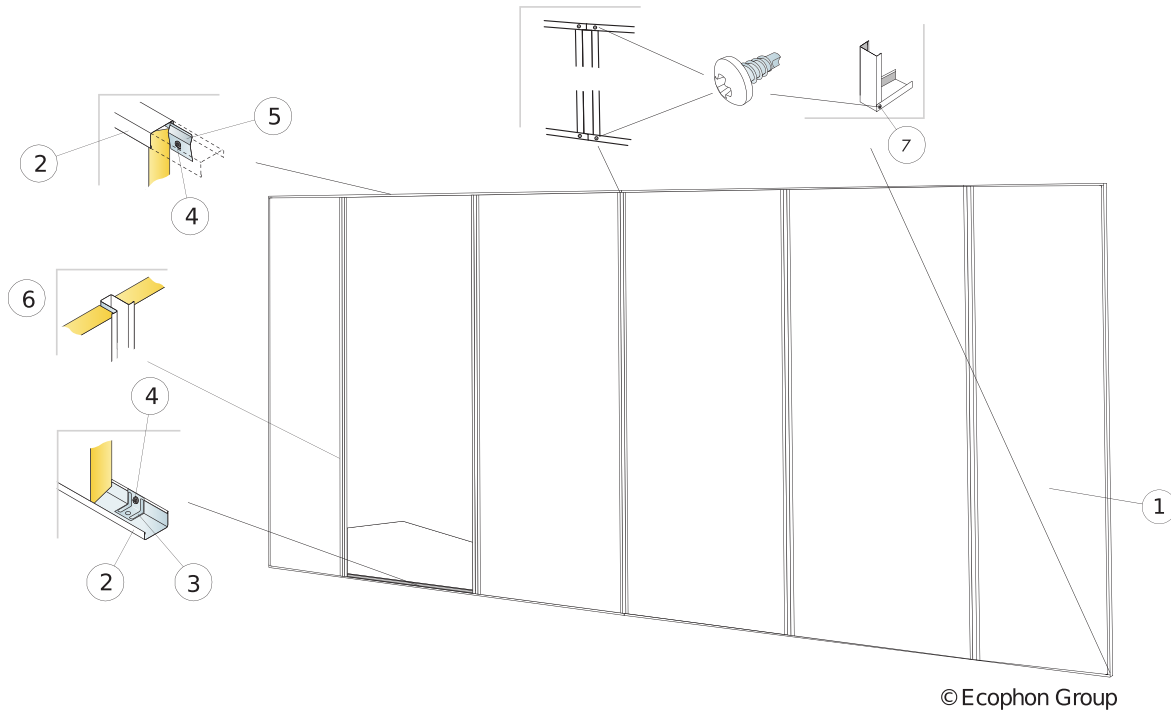

© Ecophon Group

### MATERIALSPEZIFIKATION (OHNE VERSCHNITT)

	<b>Abmessung, mm</b>
	<b>2700x1200</b>
1 Ecophon Akusto Wall A/Super G	0,31/m <sup>2</sup>
2 Connect U-Abschlussprofil, max. Befestigungsabstand 300 mm. In dem unteren Profil ist der Connect Montagewinkel an jedem Befestigungspunkt einzuschrauben, falls das Profil nicht auf dem Boden aufliegt.	nach Bedarf
3 Connect Montagewinkel	nach Bedarf
4 Connect Montageschraube MVL (zur Montage auf GK und Holz)	nach Bedarf
5 Connect Klemmblech, max. Befestigungsabstand 400 mm	nach Bedarf
6 Connect Hutprofil plus	nach Bedarf
7 Connect Montageschraube BR	nach Bedarf
Δ Min. totale Konstruktionshöhe: Δ 44 mm	-

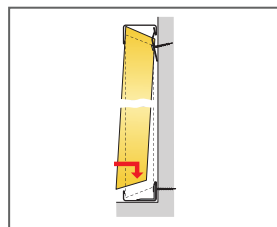
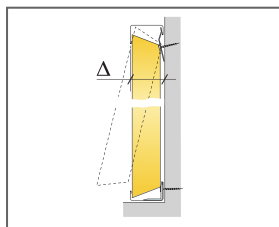

Montagedetail

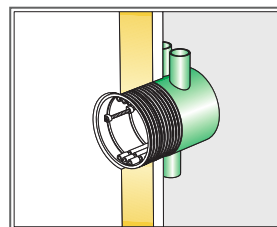

Zubehör für den Bereich Elektrik gibt es im Fachhandel

Abmessung, mm	Max. Nutzlast (N)	Mindestragkraft (N)
2700x1200x40	0	-

Nutzlast/Tragkraft

## MONTAGESKIZZE (M504) FÜR ECOPHON AKUSTO WALL A

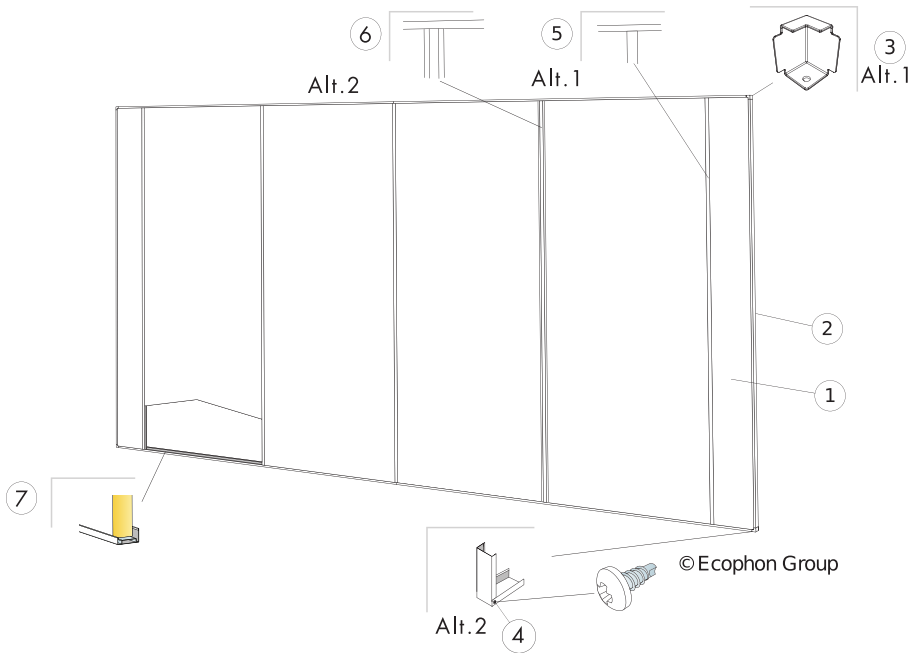

### MATERIALSPEZIFIKATION (OHNE VERSCHNITT)

	<b>Abmessung, mm</b>
	<b>2700x1200</b>
1 Ecophon Akusto Wall A	0,31/m <sup>2</sup>
2 Connect U-Abschlussprofil, max. Befestigungsabstand 300 mm.	nach Bedarf
3 Connect U-Abschlussprofil Außenecke	nach Bedarf
4 Connect Montageschraube BR	nach Bedarf
5 Alt. 1 Connect T24 Hauptschiene, (Montage: Positionierung im U-Abschlussprofil)	nach Bedarf
6 Alt.2 Connect Hutprofil, (Montage: Positionierung im U-Abschlussprofil)	nach Bedarf
7 Connect WP-Distanzprofil, L=2400 mm	nach Bedarf
Δ Min. totale Konstruktionshöhe: Δ 44 mm	-
Connect Montageschraube F (zur Montage auf GK und Holz)	nach Bedarf

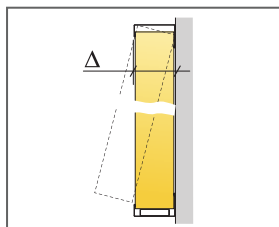

siehe Materialspezifikation

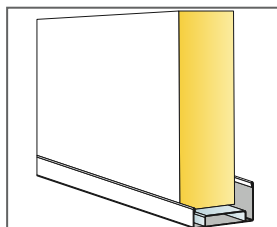

Montage mit U-Abschlussprofil und WP Distanzprofil

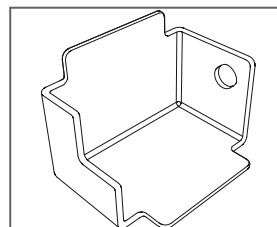

Connect U-Abschlussprofil Außenecke für 44mm Profile

Abmessung, mm	Max. Nutzlast (N)	Mindestragkraft (N)
2700x1200x40	-	-

Nutzlast/Tragkraft

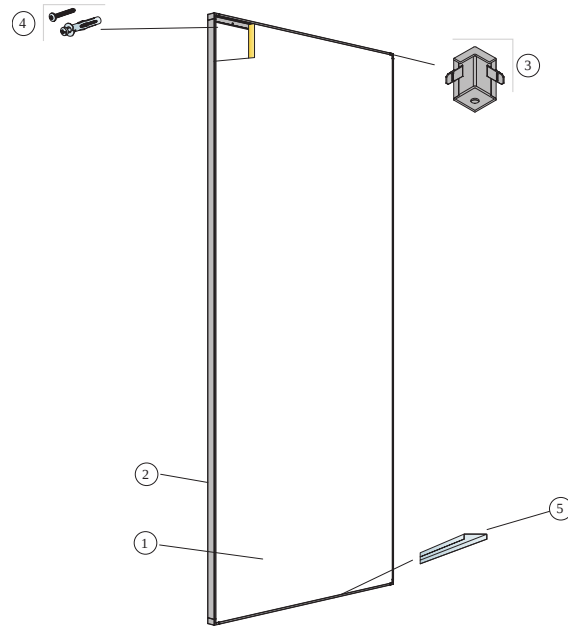

© Ecophon

### MATERIALSPEZIFIKATION (OHNE VERSCHNITT)

	<b>Abmessung, mm</b>
	<b>2700x1200</b>
1 Ecophon Akusto Wall A	0,31/m <sup>2</sup>
2 Connect Thinline-Profil, L=2658 mm	nach Bedarf
3 Connect Thinline-Außenecke	nach Bedarf
4 Montageschraube, max. Befestigungsabstand 400 mm (Wahl des Befestigungsmittels entsprechend des Untergrundes)	nach Bedarf
5 Connect Thinline Distanzprofil	nach Bedarf
Δ Min. totale Konstruktionshöhe: 45 mm	-

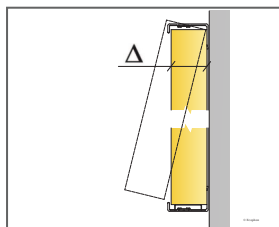

Siehe Materialspezifikation

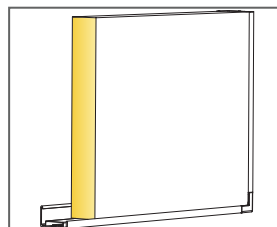

Detail des Panels mit Thinline-System

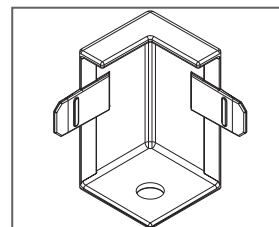

Detail der Connect Thinline Außenecke

Abmessung, mm	Max. Nutzlast (N)	Mindesttragkraft (N)
2700x1200x40	-	-

Nutzlast/Tragkraft

## MONTAGESKIZZE (M595) FÜR ECOPHON AKUSTO WALL A HORIZONTALE MONTAGE MIT CONNECT THINLINE-PROFIL

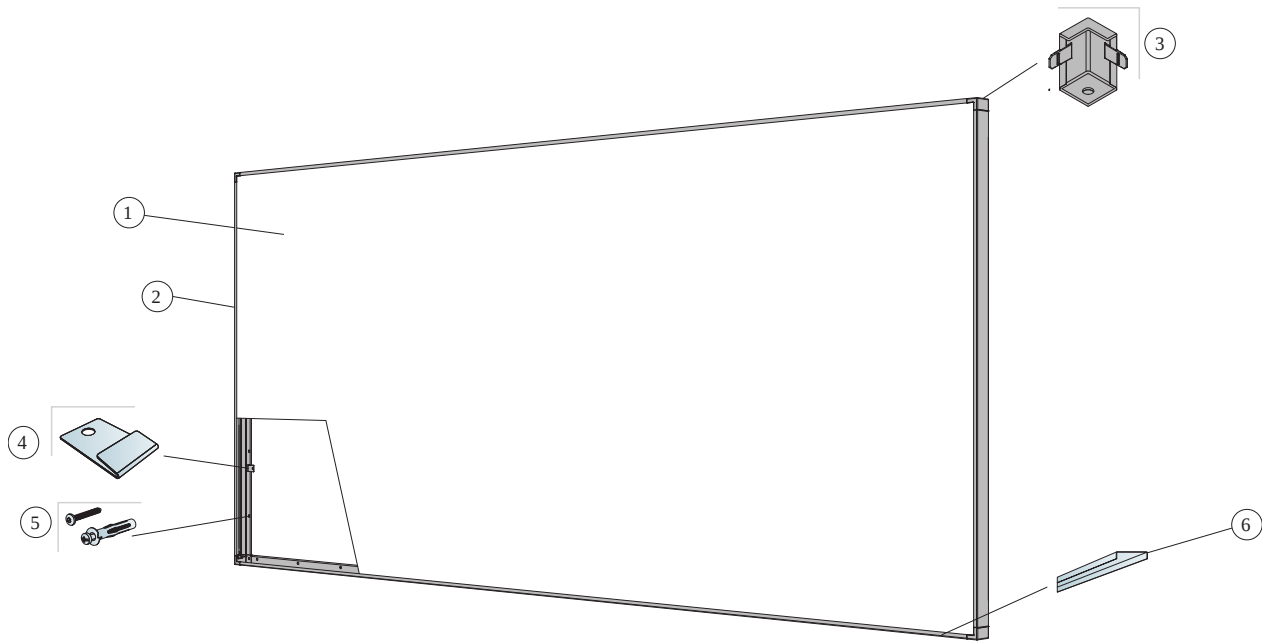

© Ecophon

### MATERIALSPEZIFIKATION (OHNE VERSCHNITT)

	<b>Abmessung, mm</b>
	<b>2700x1200</b>
1 Ecophon Akusto Wall A	0,31/m <sup>2</sup>
2 Connect Thinline-Profil, L=2658 mm	nach Bedarf
3 Connect Thinline-Außenecke	nach Bedarf
4 Connect Thinline-Verschlussclip	nach Bedarf
5 Montageschraube, max. Befestigungsabstand 400 mm (Wahl des Befestigungsmittels entsprechend des Untergrundes)	nach Bedarf
6 Connect Thinline Distanzprofil	nach Bedarf
Δ Min. totale Konstruktionshöhe: 45 mm	

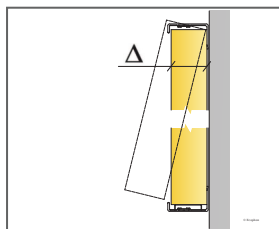

Siehe Materialspezifikation

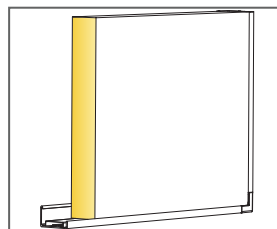

Detail des Panels mit Thinline-System

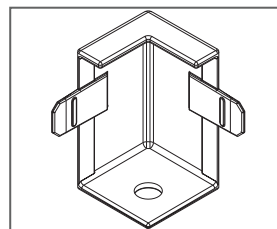

Detail der Connect Thinline Außenecke

Abmessung, mm	Max. Nutzlast (N)	Mindesttragkraft (N)
2700x1200x40	-	-

Nutzlast/Tragkraft



# Ecophon Akusto™ Wall C

Ecophon Akusto™ Wall C hat ein sichtbares Rahmenprofil, in das die Elemente eingesetzt werden. Gefaste Kanten bilden eine schmale Fuge zwischen den Paneelen. Erhältlich in einer Vielzahl von Oberflächenausführungen. Durch Verwendung dieses Wandabsorbers zusammen mit einer schallabsorbierenden Decke lässt sich eine hervorragende Raumakustik erzeugen.



Family Image, Sweden

## FORMATE

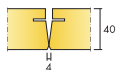

Abmessung, mm	2700x600
Thinline-Profil	•
WP-Profil	•
Stärke (d)	40
Montageskizze	M609, M354, M355, M592



Akusto Wall C

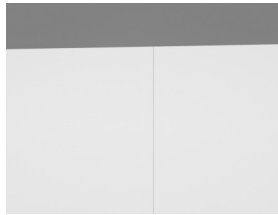

Abschnitt des Akusto Wall C Systems



Akusto Wall C System mit Connect WP-Profil und Außenecke



## Akustik

### Schallabsorption:

Die Testergebnisse wurden gemäß DIN EN ISO 354 ermittelt.

Klassifikation gemäß DIN EN ISO 11654, Einzelangaben für NRC (Noise Reduction Coefficient) und SAA (Sound Absorption Average) gemäß ASTM C 423.

$\alpha_p$ , Praktischer Absorptionsgrad

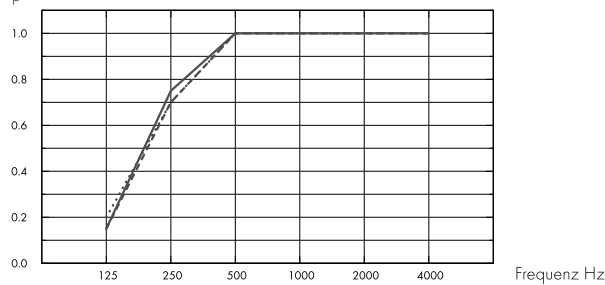

.... Akusto Wall C Akutex FT 40 mm, 45 mm o.d.s.

— Akusto Wall C Texona 40 mm, 45 mm o.d.s.

--- Akusto Wall C Super G 40 mm, 45 mm o.d.s.

o.d.s = tKh = totale Konstruktionshöhe

	d mm	tKh mm	$\alpha_p$ , Praktischer Absorptionsgrad					$\alpha_w$	Absorptionsklasse
			125 Hz	250 Hz	500 Hz	1000 Hz	2000 Hz		
Akutex FT	40	45	0.20	0.70	1.00	1.00	1.00	1.00	A
Texona	40	45	0.15	0.75	1.00	1.00	1.00	1.00	A
Super G	40	45	0.15	0.70	1.00	1.00	1.00	1.00	A

	d mm	tKh mm	NRC	SAA
Texona	40	45	0.95	0.96
Super G	40	45	0.95	0.96

d mm	AC(1.5) Articulation Class, ASTM E1111, ASTM E1110
40	240

## Raumluftqualität



Zertifikat / Label

Eurofins Innenraumlufthomfort

IAC Gold

Französisches VOC-Label

A+



Cradle to Cradle Certified®



## Umweltsichere und gesunde Materialien

Akusto Produkte mit der Oberfläche Akutex FT besitzen ein C2C Certified Material Health Certificate™ der Zertifizierungsstufe Silber (Standardversion 4.0). Das C2C Certified Material Health Certificate™ basiert auf den Anforderungen für Umweltsichere und gesunde Materialien des Cradle-to-Cradle Certified Product Standards..



## Ökologischer Fußabdruck

	kg CO <sub>2</sub> equiv./m <sup>2</sup>	Lebenszyklusstufen A1 bis C4 aus EPD, in Übereinstimmung mit ISO 14025 / EN 15804
Akusto Wall C - Texona	6,18 (Akusto Wall C EPD in conformity with ISO 14025 / EN 15804)	
Akusto Wall C - Akutex FT	6,42 (Akusto Wall C EPD in conformity with ISO 14025 / EN 15804)	
Akusto Wall C - Super G	7,28 (Akusto Wall C EPD in conformity with ISO 14025 / EN 15804)	



## Circularity

Minimum post-consumer recycled content	60%
Recyclability	Fully recyclable
Sound Circularity	Akusto Wall C/ Akutex FT



Das vollständige Recycling der Absorber erfolgt mittels unseres Rücknahmesystems „SoundCircularity“. Wir machen aus Ihren Abschnitten bzw. ganzen Platten wieder neue Glaswollprodukte.



## Brandschutz

Land	Fire standard	Klasse	Platten: Nicht brennbar nach DIN EN ISO 1182.
Europa	EN 13501-1	A2-s1,d0	



## Feuchtigkeitsbeständigkeit

Klasse C, relative Luftfeuchtigkeit 95% und 30°C gemäß EN 13964:2014.



## Visuelles Erscheinungsbild

Akusto in Weiß hat einen hohen Lichtreflexionsgrad. Lichtreflexionsgrad und Farbcode der verschiedenen Oberflächen: siehe online Ecophon Farben und Oberflächen.



## Reinigung

Täglich Staubwischen und Staubsaugen und wöchentliche Feuchtreinigung (Super G und Akutex FT) möglich. Wöchentliches Staubwischen und Staubsaugen (Texona) möglich.



## Anwendung von Desinfektionsmitteln

Texona Ginger, Sea salt, Thyme, Oyster und Garlic vertragen die regelmäßige Verwendung von Desinfektionsmitteln auf Ethanolbasis (70 %). Befeuchten Sie ein weiches Polyester-Mikrofaser Tuch mit dem Desinfektionsmittel und wischen Sie die Oberfläche in sanft kreisenden Bewegungen ab.



## Demontierbarkeit

Die Paneele sind nicht demontierbar ausgenommen ausgewählte Montageskizzen. Siehe Materialspezifikation für weitere Informationen.



## Montage

Montage gemäß Montageskizze, Montageanleitung und CAD-Datenbank. Informationen zur minimalen totalen Konstruktionshöhe siehe unter Materialspezifikation. Das System sollte nicht hinter Türöffnungen oder in Bereichen montiert werden, die häufigem Beschuss ausgesetzt sind. In solchen Fällen wird ein Schutz durch Netze empfohlen.



## Systemgewicht

	kg/m <sup>2</sup>
Akusto Wall C/Akutex FT	3,5
Akusto Wall C/Texona	3,5
Akusto Wall C/Super G	3,7

Die Gewichtsangaben sind Richtwerte und können variieren.



## Belastung

Keine zusätzliche Nutzlasten.



## Schlagfestigkeit

Oberfläche	M-Skizze	Klasse
Super G	M354	Fulfills

Geprüft und klassifiziert nach EN 13964 Anhang D und M354 mit Super G Oberfläche erfüllt die Anforderungen nach DIN 18032 Teil 3 Ballwurfsicher.



## CE

Ecophon Deckensysteme sind CE-gekennzeichnet gemäß der europäischen einheitlichen Norm EN13964:2014. CE-gekennzeichnete Bauprodukte unterliegen einer Leistungserklärung (DoP), die es Kunden und Anwendern ermöglicht, die Leistung von auf dem europäischen Markt erhältlichen Produkten leicht zu vergleichen.



Akusto Produkte mit der Oberfläche Akutex FT sind Cradle to Cradle Certified®, Zertifizierungsstufe Bronze (Standardversion 4.0).

## MONTAGESKIZZE (M609) FÜR ECOPHON AKUSTO WALL C VERTIKALE MONTAGE MIT CONNECT THINLINE-PROFIL

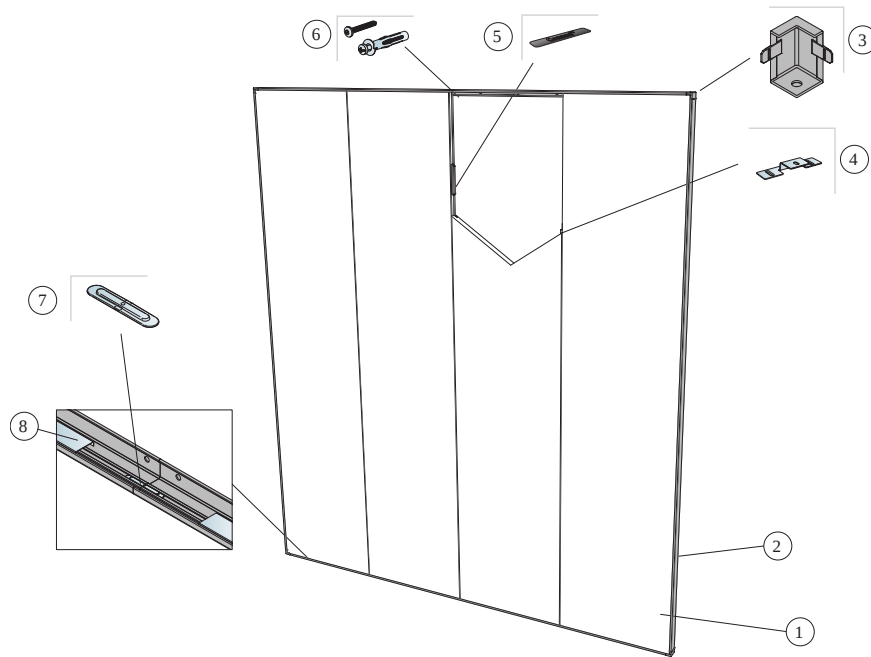

© Ecophon

### MATERIALSPEZIFIKATION (OHNE VERSCHNITT)

	<b>Abmessung, mm</b>
	<b>2700x600</b>
1 Akusto Wall C	0,62/m <sup>2</sup>
2 Connect Thinline-Profil, L=2658 mm	nach Bedarf
3 Connect Thinline-Außenecke	nach Bedarf
4 Connect Direktbefestigung C, 3 Stück pro Paneellänge	nach Bedarf
5 Connect Nivellierfeder	nach Bedarf
6 Montageschraube, max. Befestigungsabstand 400 mm (Wahl des Befestigungsmittels entsprechend des Untergrundes)	nach Bedarf
7 Connect Thinline-Verbinder, kann zur Verbindung von Thinline-Profilen eingesetzt werden	nach Bedarf
8 Connect Thinline Distanzprofil	nach Bedarf
Δ Min. totale Konstruktionshöhe: 45 mm	-

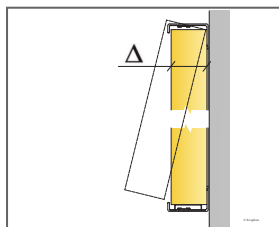

Siehe Materialspezifikation

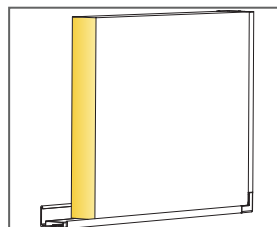

Detail des Panels mit Thinline-System

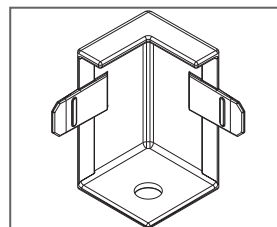

Detail der Connect Thinline Außenecke

Abmessung, mm	Max. Nutzlast (N)	Mindesttragkraft (N)
2700x600x40	0	-

Nutzlast/Tragkraft

## MONTAGESKIZZE (M354) FÜR ECOPHON AKUSTO WALL C VERTIKALE MONTAGE

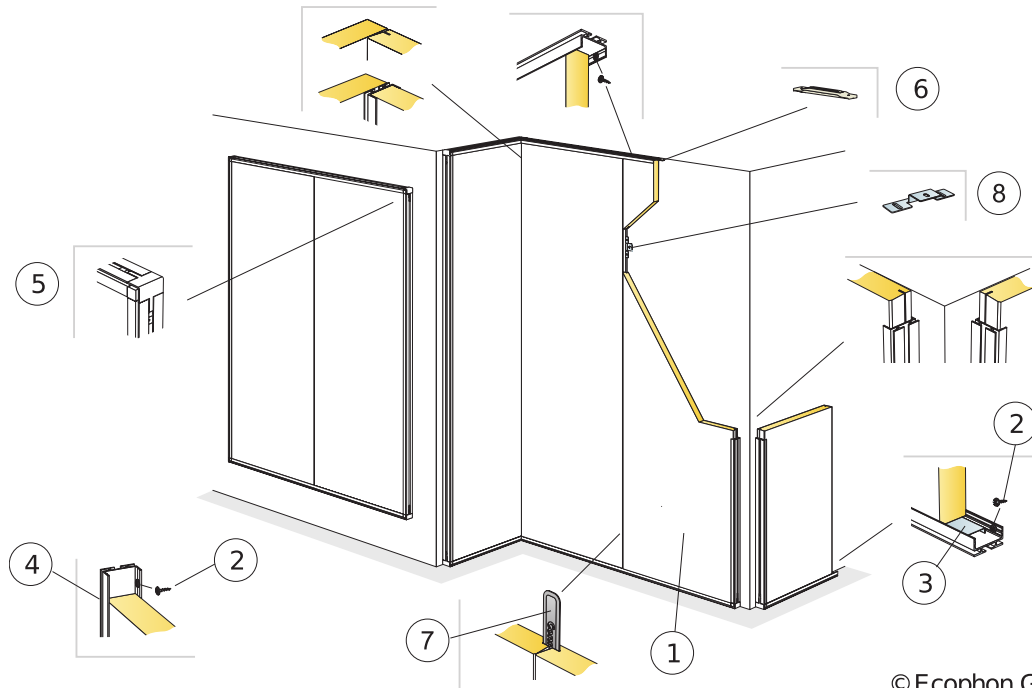

© Ecophon Group

### MATERIALSPEZIFIKATION (OHNE VERSCHNITT)

	<b>Abmessung, mm</b>
	<b>2700x600</b>
1 Akusto Wall C (Akusto Wall C/Super G für Ballwurfsicherheit)	0,62/m <sup>2</sup>
2 Connect Montageschraube MWL (zur Montage auf GK und Holz)	nach Bedarf
3 Connect WP-Distanzprofil, L=2400 mm	nach Bedarf
4 Connect WP-Profil, L=2687 mm, max. Befestigungsabstand 400 mm	nach Bedarf
5 Connect WP-Außenecke montiert im Connect WP-Profil	nach Bedarf
6 Connect WP-Profil-Verbinder, kann zur Verbindung von WP-Profilen eingesetzt werden	nach Bedarf
7 Connect Nivellierfeder	nach Bedarf
8 Connect Direktbefestigung C, 3 Stück pro Paneellänge	nach Bedarf
Δ Min. totale Konstruktionshöhe: Δ 44 mm	

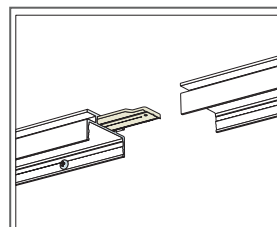
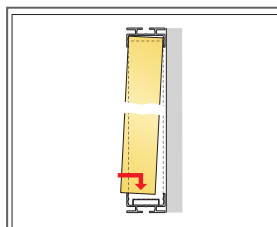
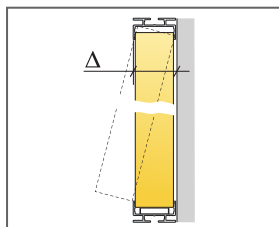

Detail des Connect WP-Profil-Verbinders

Abmessung, mm	Max. Nutzlast (N)	Mindesttragkraft (N)
2700x600x40	0	-

Nutzlast/Tragkraft

## MONTAGESKIZZE (M355) FÜR ECOPHON AKUSTO WALL C HORIZONTALE MONTAGE

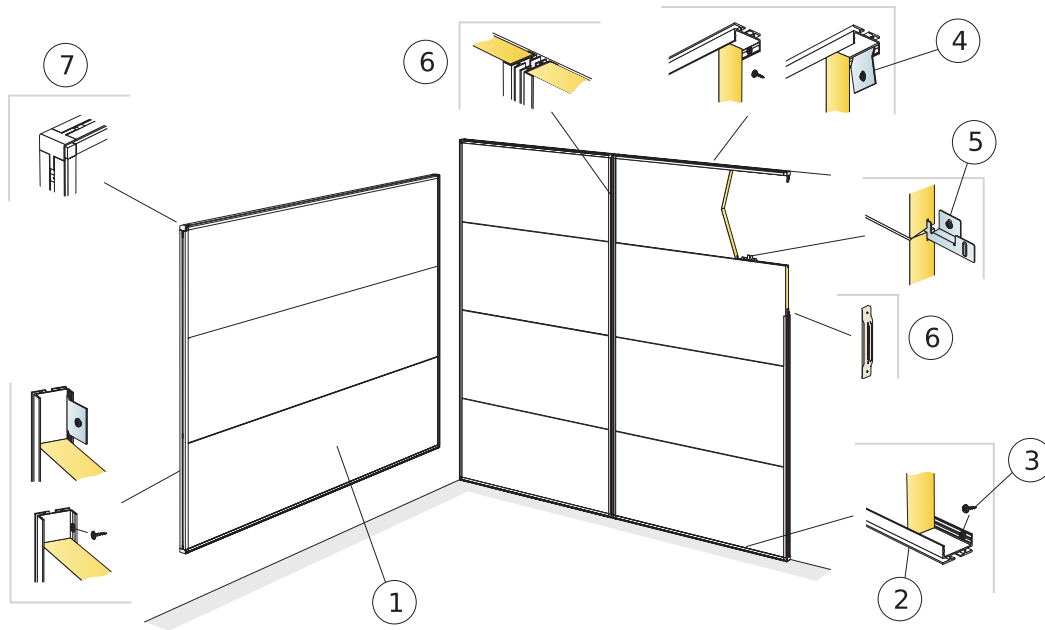

© Ecophon Group

### MATERIALSPEZIFIKATION (OHNE VERSCHNITT)

	<b>Abmessung, mm</b>
	<b>2700x600</b>
1 Akusto Wall C	0,62/m <sup>2</sup>
2 Connect WP-Profil, l=2687 mm, max. Befestigungsabstand 400 mm	nach Bedarf
3 Connect Montageschraube MWL (zur Montage auf GK und Holz)	nach Bedarf
4 Alt. Connect Klemmblech, max. Befestigungsabstand 400 mm	nach Bedarf
5 Connect Direktbefestigung C, 3 Stück pro Paneellänge	nach Bedarf
6 Connect WP-Profil-Verbinder, kann zur Verbindung von WP-Profilen eingesetzt werden	nach Bedarf
7 Connect WP-Außenecke montiert im Connect WP-Profil	nach Bedarf
Δ Min. totale Konstruktionshöhe: Δ 44 mm	-

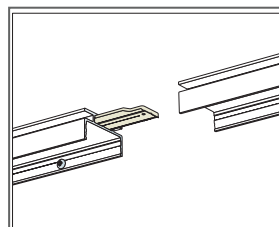
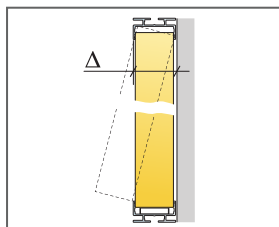

Detail des Connect WP-Profil-Verbinders

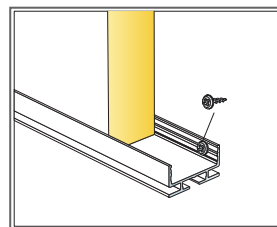

Unterer Abschluss

Abmessung, mm	Max. Nutzlast (N)	Mindesttragkraft (N)
2700x600x40	0	-

Nutzlast/Tragkraft

## MONTAGESKIZZE (M592) FÜR ECOPHON AKUSTO WALL C HORIZONTALE MONTAGE MIT CONNECT THINLINE-PROFIL

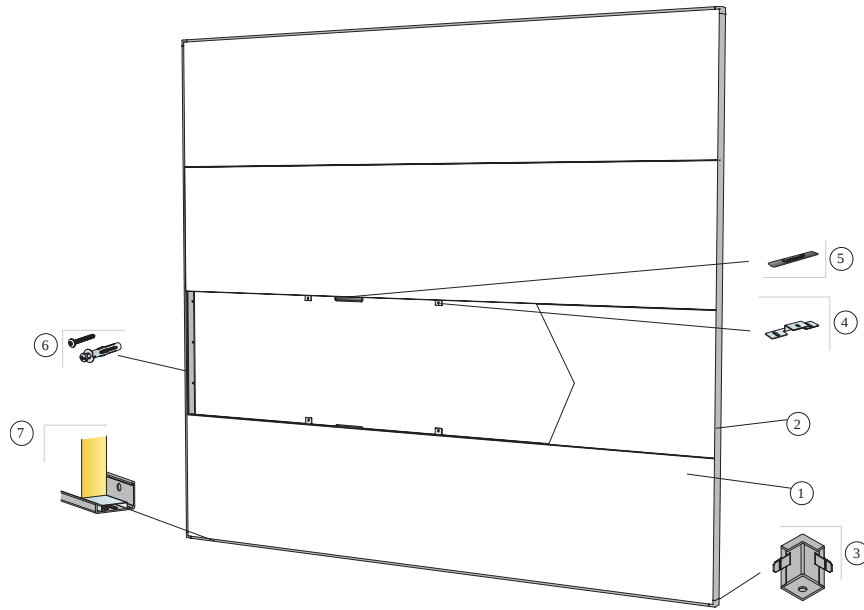

© Ecophon

### MATERIALSPEZIFIKATION (OHNE VERSCHNITT)

	<b>Abmessung, mm</b>
	<b>2700x600</b>
1 Akusto Wall C	0,62/m <sup>2</sup>
2 Connect Thinline-Profil, L=2658 mm	nach Bedarf
3 Connect Thinline-Außenecke	nach Bedarf
4 Connect Direktbefestigung C, 3 Stück pro Paneellänge	nach Bedarf
5 Connect Nivellierfeder	nach Bedarf
6 Montageschraube, max. Befestigungsabstand 400 mm (Wahl des Befestigungsmittels entsprechend des Untergrundes)	nach Bedarf
7 Connect Thinline Distanzprofil	nach Bedarf
Δ Min. totale Konstruktionshöhe: 45 mm	-

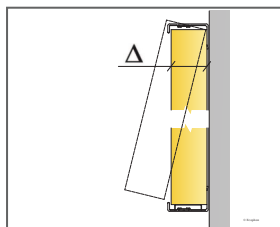

Siehe Materialspezifikation

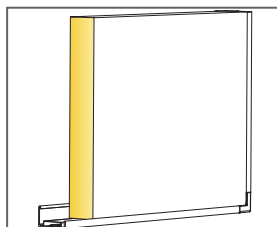

Detail des Panels mit Thinline-System

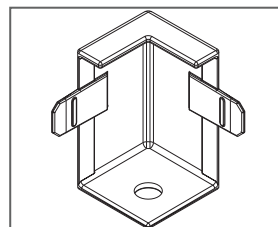

Detail der Connect Thinline Außenecke

Abmessung, mm	Max. Nutzlast (N)	Mindesttragkraft (N)
2700x600x40	-	-

Nutzlast/Tragkraft





# Ecophon Akusto™ Wall C Extra Bass

Ecophon Akusto™ Wall C Extra Bass hat eine verdeckte Unterkonstruktion. Gefaste Kanten bilden eine schmale Fuge zwischen den Paneelen. Erhältlich in einer Vielzahl von Oberflächenausführungen. Der Wandabsorber hat hervorragenden Schallabsorptionseigenschaften für tiefe und hohe Frequenzen. Durch Verwendung dieses Wandabsorbers zusammen mit einer schallabsorbierenden Decke lässt sich eine ausgezeichnete Raumakustik erzeugen.



Family Image, Sweden

## FORMATE

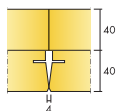

Abmessung, mm	2700x600
Akusto Extra Bass (40mm)	•
Stärke (d)	40
Montageskizze	M535, M547



Akusto Wall C Extra Bass System



Akusto Wall C Extra Bass System von oben betrachtet



Akusto Wall C

## Akustik



### Schallabsorption:

Die Testergebnisse wurden gemäß DIN EN ISO 354 ermittelt.

Klassifikation gemäß DIN EN ISO 11654, Einzelangaben für NRC (Noise Reduction Coefficient) und SAA (Sound Absorption Average) gemäß ASTM C 423.

$\alpha_p$ , Praktischer Absorptionsgrad

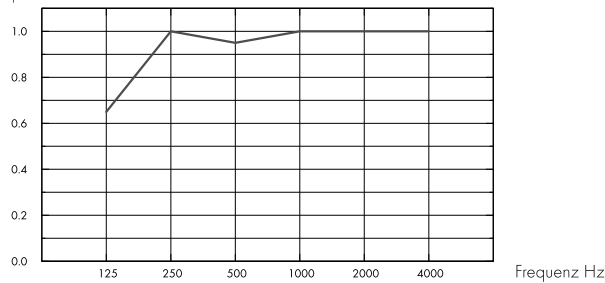

– Akusto Wall C Extra Bass 80 mm, 80 mm o.d.s.  
o.d.s = tKh = totale Konstruktionshöhe

	d mm	tKh mm	$\alpha_p$ , Praktischer Absorptionsgrad						$\alpha_w$	Absorptionsklasse
			125 Hz	250 Hz	500 Hz	1000 Hz	2000 Hz	4000 Hz		
Extra Bass	80	80	0.65	1.00	0.95	1.00	1.00	1.00	1.00	A

	d mm	tKh mm	NRC	SAA
Extra Bass	80	80	1.00	1.00

## Raumluftqualität



Zertifikat / Label

Eurofins Innenraumluftkomfort

IAC Gold

Französisches VOC-Label

A+



## Ökologischer Fußabdruck



kg CO<sub>2</sub> equiv/m<sup>2</sup>

Lebenszyklusstufen A1 bis C4 aus EPD, in Übereinstimmung mit ISO 14025 / EN 15804

Akusto Wall C Extra Bass/Texona

7,42

Akusto Wall C Extra Bass/Akutex FT

7,26

Akusto Wall C Extra Bass/Super G

8,74

## Brandschutz



Land

Fire standard

Klasse

Platten: Nicht brennbar nach DIN EN ISO 1182.

Europa

EN 13501-1

A2-s1,d0



## Feuchtigkeitsbeständigkeit

Klasse C, relative Luftfeuchtigkeit 95% und 30°C gemäß EN 13964:2014.



## Visuelles Erscheinungsbild

Akusto in Weiß hat einen hohen Lichtreflexionsgrad. Lichtreflexionsgrad und Farbcode der verschiedenen Oberflächen: siehe online Ecophon Farben und Oberflächen.



## Reinigung

Täglich Staubwischen und Staubsaugen und wöchentliche Feuchtreinigung (Akutex FT). Wöchentliches Staubwischen und Staubsaugen (Texona).



## Anwendung von Desinfektionsmitteln

Texona Ginger, Sea salt, Thyme, Oyster und Garlic vertragen die regelmäßige Verwendung von Desinfektionsmitteln auf Ethanolbasis (70 %). Befeuchten Sie ein weiches Polyester-Mikrofaser Tuch mit dem Desinfektionsmittel und wischen Sie die Oberfläche in sanft kreisenden Bewegungen ab.



## Demontierbarkeit

Die Akustikplatten sind nicht demontierbar.



## Montage

Montage gemäß Montageskizze, Montageanleitung und CAD-Datenbank.



## Systemgewicht

	kg/m <sup>2</sup>
Akusto Wall C/Akutex FT	3,5
Akusto Wall C/Texona	3,5
Akusto Extra Bass	1,2

Die Gewichtsangaben sind Richtwerte und können variieren.



## Belastung

Keine zusätzliche Nutzlasten.



## CE

Ecophon Deckensysteme sind CE-gekennzeichnet gemäß der europäischen einheitlichen Norm EN 13964:2014. CE-gekennzeichnete Bauprodukte unterliegen einer Leistungserklärung (DoP), die es Kunden und Anwendern ermöglicht, die Leistung von auf dem europäischen Markt erhältlichen Produkten leicht zu vergleichen.

## MONTAGESKIZZE (M535) FÜR ECOPHON AKUSTO WALL C EXTRA BASS VERTIKALE MONTAGE MIT CONNECT GESTUFTEM RAHMENPROFIL.

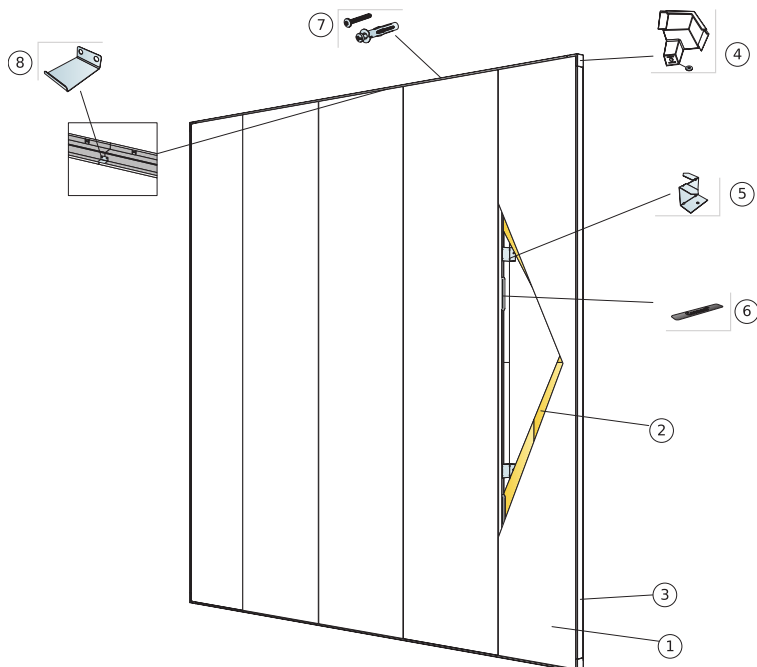

© Ecophon Group

### MATERIALSPEZIFIKATION (OHNE VERSCHNITT)

	<b>Abmessung, mm</b>
	<b>2700x600</b>
1 Akusto Wall C	0,62/m <sup>2</sup>
2 Akusto Extra Bass	1,25/m <sup>2</sup>
3 Connect gestuftes Rahmenprofil	nach Bedarf
4 Connect gestuftes Rahmenprofil Ecke (inkl. Unterlegscheibe)	nach Bedarf
5 Connect Ambient Akusto Extra Bass, max. Befestigungsabstand 1000 mm	nach Bedarf
6 Connect Nivellierfeder	nach Bedarf
7 Montageschraube, max. Befestigungsabstand 200 mm (Wahl des Befestigungsmittels entsprechend des Untergrundes)	nach Bedarf
8 Connect gestuftes Rahmenprofil Verbinder. Kann wenn nötig zur Verbindung der Rahmenprofile genutzt werden.	nach Bedarf



Siehe Materialspezifikation



Detail Connect gestuftes Rahmenprofil Ecke

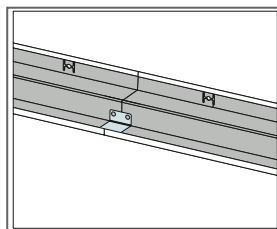

Detail Connect gestuftes Rahmenprofil Verbinder

Abmessung, mm	Max. Nutzlast (N)	Mindesttragkraft (N)
2700x600x40	0	-

Nutzlast/Tragkraft

## MONTAGESKIZZE (M547) FÜR ECOPHON AKUSTO WALL C EXTRA BASS HORIZONTALE MONTAGE MIT CONNECT GESTUFTEM RAHMENPROFIL.

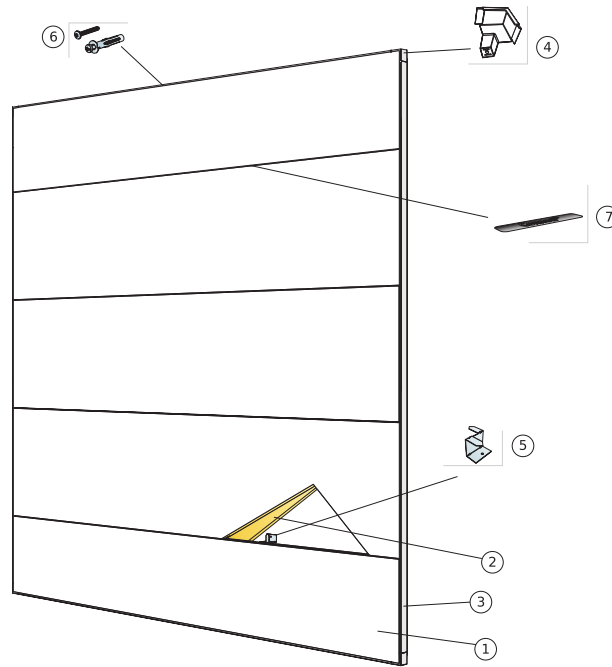

© Ecophon Group

### MATERIALSPEZIFIKATION (OHNE VERSCHNITT)

	<b>Abmessung, mm</b>
	<b>2700x600</b>
1 Akusto Wall C	0,62/m <sup>2</sup>
2 Akusto Extra Bass	1,25/m <sup>2</sup>
3 Connect gestuftes Rahmenprofil	nach Bedarf
4 Connect gestuftes Rahmenprofil Ecke (inkl. Unterlegscheibe)	nach Bedarf
5 Connect Ambient Akusto Extra Bass, max. Befestigungsabstand 1000 mm	nach Bedarf
6 Montageschraube, max. Befestigungsabstand 200 mm (Wahl des Befestigungsmittels entsprechend des Untergrundes)	nach Bedarf
7 Connect Nivellierfeder	nach Bedarf
8 Connect gestuftes Rahmenprofil Verbinder. Kann wenn nötig zur Verbindung der Rahmenprofile genutzt werden.	nach Bedarf

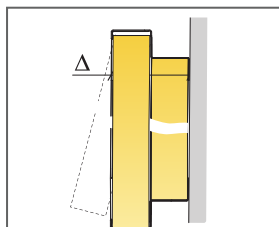

Siehe Materialspezifikation

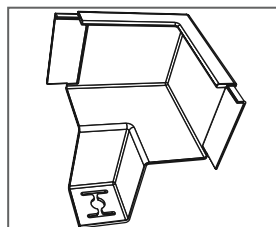

Detail Connect gestuftes Rahmenprofil Ecke

Abmessung, mm	Max. Nutzlast (N)	Mindesttragkraft (N)
2700x600x40	0	-

Nutzlast/Tragkraft



# Ecophon Akusto™ Wall C Akutex HS

Ecophon Akusto™ Wall C Akutex HS ist ein Wandabsorber als Ergänzung zur Akustikdecke, um optimale akustische Bedingungen im Raum zu erzeugen. Dieses System zeichnet sich durch eine verdeckte Unterkonstruktion und gefaste Kanten aus, die eine schmale Fuge zwischen den Paneelen erzeugen. Die Rückseite der Absorber ist mit einem Vlies versehen. Die Kanten sind farbbeschichtet und die Oberfläche bedeckt teilweise die seitlichen langen Kanten des Paneels. Akusto™ Wall C Akutex HS ist für Innenräume geeignet.



## FORMATE

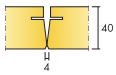

Abmessung, mm	2700x600
Thinline-Profil	•
Stärke (d)	40
Montageskizze	M594C4

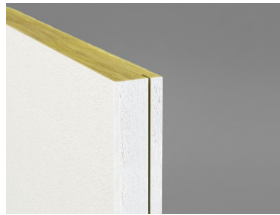

Akusto Wall C Akutex HS

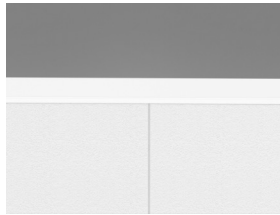

Abschnitt des Akusto Wall C Akutex HS Systems

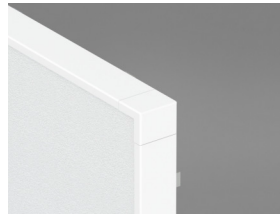

Akusto Wall Akutex HS System mit Connect Thinline Profil und Abstandshalter

## Akustik



### Schallabsorption:

Die Testergebnisse wurden gemäß DIN EN ISO 354 ermittelt. Klassifikation gemäß DIN EN ISO 11654.

$\alpha_p$ , Praktischer Absorptionsgrad

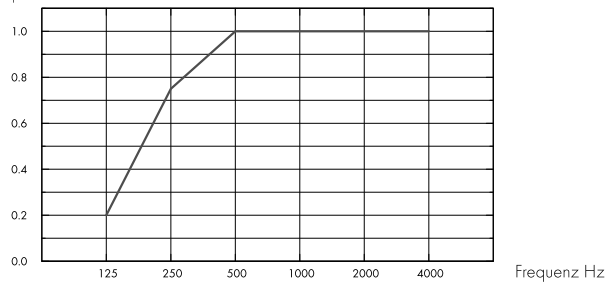

– Akusto Wall C Akutex HS 40 mm, 50 mm o.d.s.  
o.d.s = tKh = totale Konstruktionshöhe

	d mm	tKh mm	$\alpha_p$ , Praktischer Absorptionsgrad					$\alpha_w$	Absorptionsklasse
			125 Hz	250 Hz	500 Hz	1000 Hz	2000 Hz		
Akutex HS	40	50	0.20	0.75	1.00	1.00	1.00	1.00	A

	d mm	tKh mm	NRC	SAA
Akutex HS	40	50	0.95	0.96

## Raumluftqualität



Zertifikat / Label	
Eurofins Innenraumluftkomfort	IAC Gold
Französisches VOC-Label	A+



## Ökologischer Fußabdruck



	kg CO <sub>2</sub> equiv/m <sup>2</sup>	Lebenszyklusstufen A1 bis C4 aus EPD, in Übereinstimmung mit ISO 14025 / EN 15804
Akusto Wall C - Akutex HS	7,77	



## Circularity

Minimaler Gehalt an recycelten Inhalt	60%
Circularity	Vollständig recycelbar

# SoundCircularity

Das vollständige Recycling der Absorber erfolgt mittels unseres Rücknahmesystems „SoundCircularity“. Wir machen aus Ihren Abschnitten bzw. ganzen Platten wieder neue Glaswollprodukte.



## Brandschutz

Land	Fire standard	Klasse
Europa	EN 13501-1	A2-s1,d0

Platten: Nicht brennbar nach DIN EN ISO 1182.



## Feuchtigkeitsbeständigkeit

Klasse C, relative Luftfeuchtigkeit 95% und 30°C gemäß EN 13964:2014.



## Visuelles Erscheinungsbild

Weiß 500, ähnlich NCS S 0500-N / RAL 9003, Lichtreflexionsgrad 84%.



## Reinigung

Täglich Staubwischen und Staubsaugen sowie wöchentliche Feuchtreinigung möglich.



## Demontierbarkeit

Die Paneele sind nicht demontierbar ausgenommen ausgewählte Montageskizzen. Siehe Materialspezifikation für weitere Informationen.



## Montage

Montage gemäß Montageskizze, Montageanleitung und CAD-Datenbank. Informationen zur minimalen totalen Konstruktionshöhe siehe unter Materialspezifikation. Das System sollte nicht hinter Türöffnungen oder in Bereichen montiert werden, die häufigem Beschuss ausgesetzt sind. In solchen Fällen wird ein Schutz durch Netze empfohlen.



## Systemgewicht

	kg/m <sup>2</sup>
Akusto Wall C Akutex HS	3,6

Die Gewichtsangaben sind Richtwerte und können variieren.



## Belastung

Zulässige Nutzlast, Tragkraft der Abhänger und Befestigungen siehe Montageskizze oder [www.ecophon.de](http://www.ecophon.de).





## Cradle to Cradle Certified®

---



Dieses Produkt ist Cradle to Cradle Certified® in der Zertifizierungsstufe Bronze (Standardversion 4.0).



## Umweltsichere und gesunde Materialien

---

Dieses Produkt hat ein C2C Certified Material Health Certificate™ der Zertifizierungsstufe Silber (Standardversion 4.0) erhalten. Das C2C Certified Material Health Certificate™ basiert auf den Anforderungen für Umweltsichere und gesunde Materialien des Cradle-to-Cradle Certified Product Standards. Es bestätigt, dass die im Produkt verwendeten Chemikalien und Materialien so ausgewählt wurden, dass der Schutz der menschlichen Gesundheit und der Umwelt an erster Stelle steht.



## CE

---

Ecophon Deckensysteme sind CE-gekennzeichnet gemäß der europäischen einheitlichen Norm EN13964:2014. CE-gekennzeichnete Bauprodukte unterliegen einer Leistungserklärung (DoP), die es Kunden und Anwendern ermöglicht, die Leistung von auf dem europäischen Markt erhältlichen Produkten leicht zu vergleichen.

## MONTAGESKIZZE (M594C4) FÜR ECOPHON AKUSTO™ WALL C AKUTEX HS VERTIKALE MONTAGE MIT CONNECT THINLINE PROFILE UND ABSTANDSHALTER.

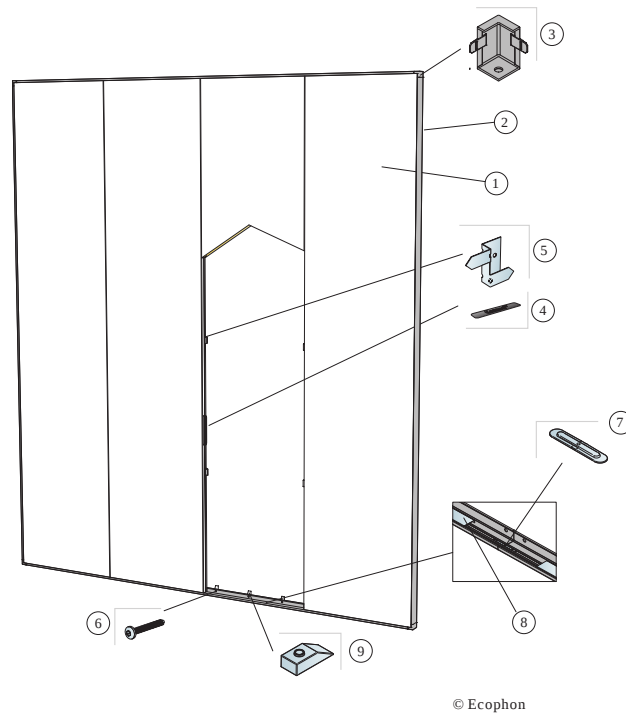

### MATERIALSPEZIFIKATION (OHNE VERSCHNITT)

	<b>Abmessung, mm</b>
	<b>2700x600</b>
1 Akusto Wall C Akutex HS	0,62/m <sup>2</sup>
2 Connect Thinline-Profil, L=2658 mm	nach Bedarf
3 Connect Thinline-Außenecke	nach Bedarf
4 Connect Nivellierfeder	nach Bedarf
5 Connect Thinline Befestigung C4 , zur Paneelunterstützung alle 1000 mm	nach Bedarf
6 Montageschraube C4, max. Befestigungsabstand 200 mm (Wahl des Befestigungsmittels entsprechend des Untergrundes)	nach Bedarf
7 Connect Thinline-Verbinder, kann zur Verbindung von Thinline-Profilen eingesetzt werden	nach Bedarf
8 Connect Thinline Distanzprofil	nach Bedarf
9 Connect Abstandshalter C4, max. Befestigungsabstand 200 mm	nach Bedarf
Δ Min. totale Konstruktionshöhe: 55 mm	-

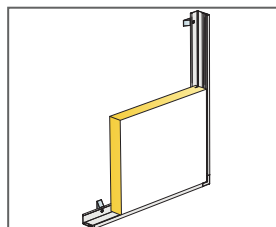
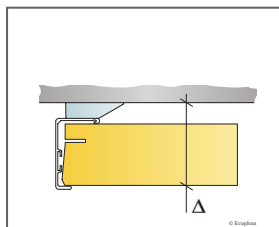

Detail des Paneels mit Thinline System und Abstandshalter

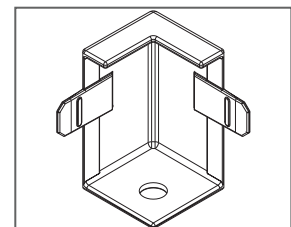

Detail der Connect Thinline Außenecke

# Ecophon Akusto™ One

Ecophon Akusto™ One an der Wand ist ein flexibles System zur Vergrößerung der Absorptionsfläche im Raum. Dieses rahmenlose System enthält grenzenlose Designmöglichkeiten mit verschiedenen Formaten, Formen und Farben. Die Kanten sind präzise rechtwinklig und farbbeschichtet in Weiß oder Grau.



Helmingborg, Sweden

## FORMATE

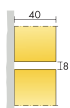

Abmessung, mm	Ø592	592x592	Ø792	Ø1192	1192x292	1192x592
Spezialbefestigung	•	•	•	•	•	•
Stärke [d]	40	40	40	40	40	40
Montageskizze	M372	M371	M372	M372	M371	M371

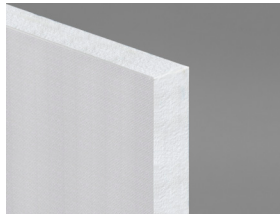

Akusto One Paneel

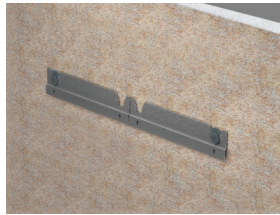

Montage mit Connect™ One Profil und Connect™ One Absorberanker



Montage mit Connect™ One Haken

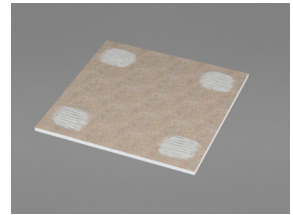

Montage mit Connect™ Kleber

## Akustik



Die Werte im Diagramm beziehen sich auf ein einzelnes Element. Bei Anordnung im Block mit einem Abstand kleiner 0,5 m sind veränderte Werte zu erwarten.

### Schallabsorption:

Die Testergebnisse wurden gemäß DIN EN ISO 354 ermittelt.

$A_{eq}$  Äquivalente Absorptionsfläche pro Objekt (m<sup>2</sup> Sabine)

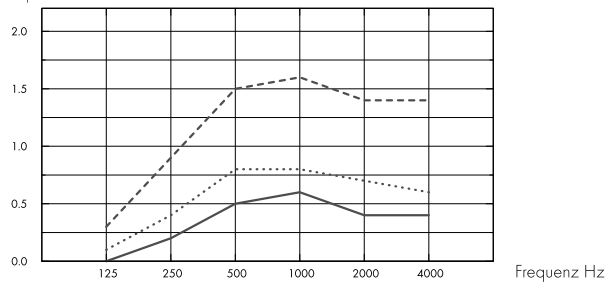

- Akusto One Ø592, 48 mm o.d.s.
- Akusto One Ø792, 48 mm o.d.s.
- Akusto One Ø1192, 48 mm o.d.s.
- o.d.s = tKh = totale Konstruktionshöhe

$A_{eq}$  Äquivalente Absorptionsfläche pro Objekt (m<sup>2</sup> Sabine)

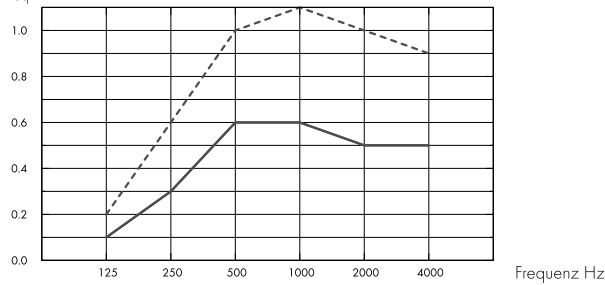

- Akusto One 592x592, 48 mm o.d.s.
- Akusto One 1192x292, 48 mm o.d.s.
- Akusto One 1192x592, 48 mm o.d.s.
- o.d.s = tKh = totale Konstruktionshöhe

	d mm	tKh mm	$A_{eq}$ Äquivalente Absorptionsfläche pro Objekt (m <sup>2</sup> Sabine)					
			125 Hz	250 Hz	500 Hz	1000 Hz	2000 Hz	4000 Hz
Ø592	40	48	0.0	0.2	0.5	0.6	0.4	0.4
Ø792	40	48	0.1	0.4	0.8	0.8	0.7	0.6
Ø1192	40	48	0.3	0.9	1.5	1.6	1.4	1.4

	d mm	tKh mm	$A_{eq}$ Äquivalente Absorptionsfläche pro Objekt (m <sup>2</sup> Sabine)					
			125 Hz	250 Hz	500 Hz	1000 Hz	2000 Hz	4000 Hz
592x592	40	48	0.1	0.3	0.6	0.6	0.5	0.5
1192x292	40	48	0.1	0.3	0.6	0.6	0.5	0.5
1192x592	40	48	0.2	0.6	1.0	1.1	1.0	0.9



## Raumluftqualität

### Zertifikat / Label

Eurofins Innenraumluftkomfort	IAC Gold
Französisches VOC-Label	A+



## Cradle to Cradle Certified®



Akusto Produkte mit der Oberfläche Akutex FT sind Cradle to Cradle Certified®, Zertifizierungsstufe Bronze (Standardversion 4.0).



## Umweltsichere und gesunde Materialien

Akusto Produkte mit der Oberfläche Akutex FT besitzen ein C2C Certified Material Health Certificate™ der Zertifizierungsstufe Silber (Standardversion 4.0). Das C2C Certified Material Health Certificate™ basiert auf den Anforderungen für Umweltsichere und gesunde Materialien des Cradle-to-Cradle Certified Product Standards..



## Ökologischer Fußabdruck

	kg CO <sub>2</sub> equiv/m <sup>2</sup>	Lebenszyklusstufen A1 bis C4 aus EPD, in Übereinstimmung mit ISO 14025 / EN 15804
Akusto One - Akutex FT	7,59	
Akusto One - Texona	9,42	



## Circularity

Minimaler Gehalt an recycelten Inhalt	61%
Circularity	Vollständig recycelbar
Sound Circularity	Akusto One/Akutex FT

## SoundCircularity

Das vollständige Recycling der Absorber erfolgt mittels unseres Rücknahmesystems „SoundCircularity“. Wir machen aus Ihren Abschnitten bzw. ganzen Platten wieder neue Glaswollprodukte.



## Brandschutz

Land	Fire standard	Klasse
Europa	EN 13501-1	A2-s1,d0

Platten: Nicht brennbar nach DIN EN ISO 1182.



## Feuchtigkeitsbeständigkeit

Klasse C, relative Luftfeuchtigkeit 95% und 30°C gemäß EN 13964:2014.



## Visuelles Erscheinungsbild

Akusto in Weiß hat einen hohen Lichtreflexionsgrad. Lichtreflexionsgrad und Farbcode der verschiedenen Oberflächen: siehe online Ecophon Farben und Oberflächen.



## Reinigung

Täglich Staubwischen und Staubsaugen und wöchentliche Feuchtreinigung (Akutex FT). Wöchentliches Staubwischen und Staubsaugen (Texona).



### Demontierbarkeit

---

Die Elemente sind leicht demontierbar, außer bei geklebter Montage (siehe Mengenangabe).



### Montage

---

gemäß Montageskizze, Montageanleitung. Informationen zur minimalen totalen Konstruktionshöhe siehe Materialspezifikation.



### Systemgewicht

---

	kg/m <sup>2</sup>
Akusto One/Akutex FT	3,5
Akusto One/Texona	3,6
Akusto Freedom	3,5

Die Gewichtsangaben sind Richtwerte und können variieren.



### Belastung

---

Keine zusätzliche Nutzlasten.



### CE

---

Ecophon Deckensysteme sind CE-gekennzeichnet gemäß der europäischen einheitlichen Norm EN13964:2014. CE-gekennzeichnete Bauprodukte unterliegen einer Leistungserklärung (DoP), die es Kunden und Anwendern ermöglicht, die Leistung von auf dem europäischen Markt erhältlichen Produkten leicht zu vergleichen.

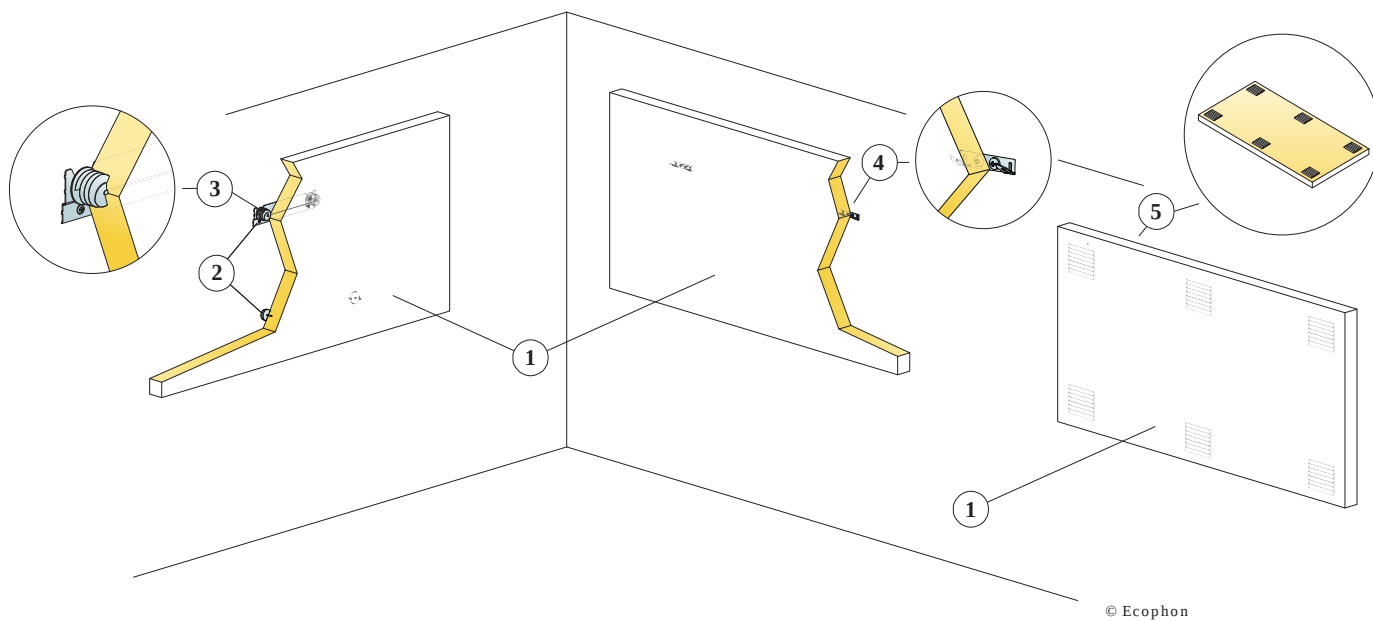

### MATERIALSPEZIFIKATION (OHNE VERSCHNITT)

	Abmessung, mm		
	592x592	1192x292	1192x592
1 Akusto One	2,8/m <sup>2</sup>	2,8/m <sup>2</sup>	1,4/m <sup>2</sup>
2 Alt. 1 Connect One Profil (inklusive Abstandshalter)	0,5/Paneel	1/Paneel	1/Paneel
3 Alt. 1 Connect One Absorberanker	2/Paneel	2/Paneel	2/Paneel
4 Alt. 2 Connect One Haken	2/Paneel	2/Paneel	2/Paneel
5 Alt. 3 Connect Kleber (0,25l/m <sup>2</sup> - 0,4 l/m <sup>2</sup> je nach Montagebedingungen)	nach Bedarf	nach Bedarf	nach Bedarf
Zum Auftragen des Klebers Connect Zahnspachtel verwenden.	-	-	-
Δ min. tKh des Systems: Δ1 48mm/70mm/Δ2 44mm. Das System ist nicht demontierbar.	-	-	-
Δ min. tKh des Systems: Δ3 43mm. Das System ist nicht demontierbar.	-	-	-

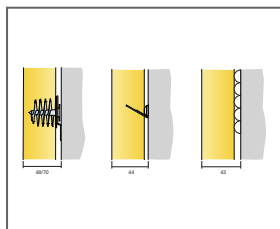

siehe Materialspezifikation

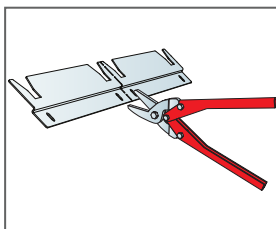

Connect One Profil kann in 2 Profile geteilt werden

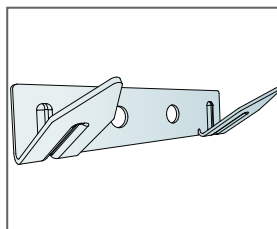

Connect One Haken

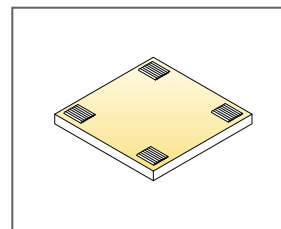

Aufbringen des Klebers

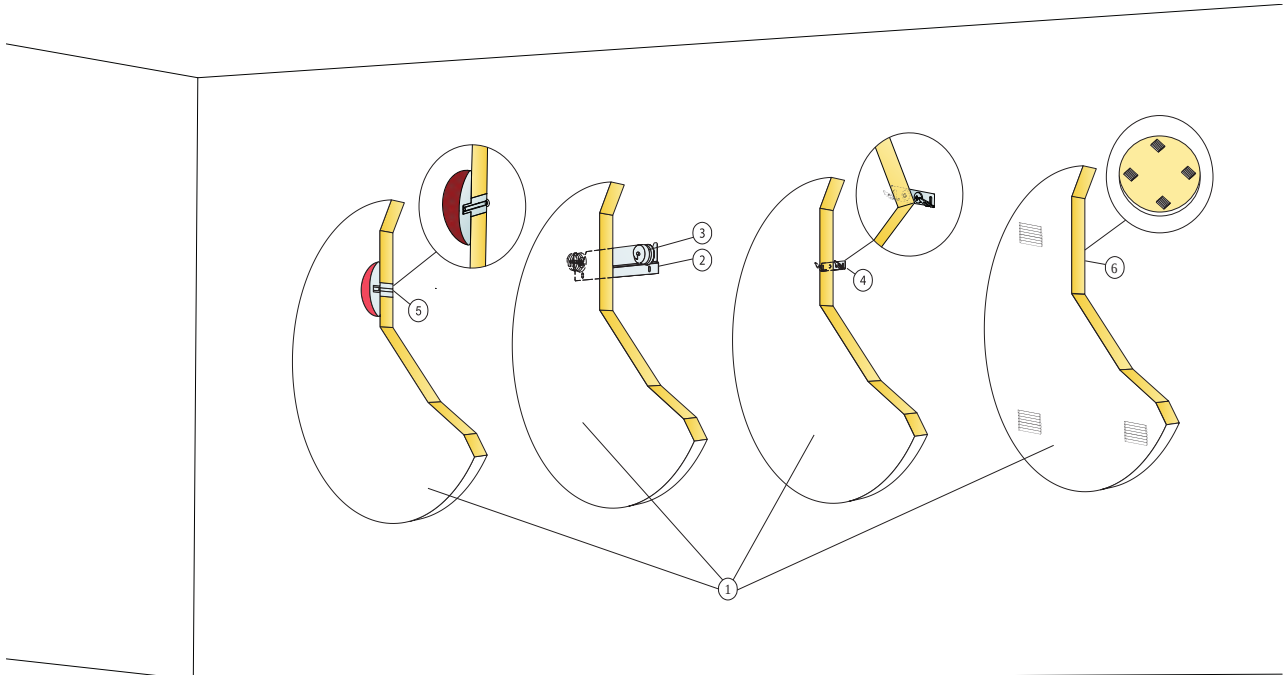

© Ecophon

### MATERIALSPEZIFIKATION (OHNE VERSCHNITT)

	Abmessung, mm		
	Ø592	Ø792	Ø1192
1 Akusto One	3,5/m <sup>2</sup>	2/m <sup>2</sup>	0,9/m <sup>2</sup>
2 Alt. 1 Connect One Profil (inklusive Abstandhalter)	0,5/Paneel	1/Paneel	1/Paneel
3 Alt. 1 Connect One Absorberanker	2/Paneel	2/Paneel	2/Paneel
4 Alt. 2 Connect One Haken	2/Paneel	2/Paneel	2/Paneel
5 Connect One Punkt	1/Paneel	1/Paneel	1/Paneel
6 Alt. 4 Connect Kleber (0,25l/m <sup>2</sup> - 0,4 l/m <sup>2</sup> je nach Montagebedingungen)	nach Bedarf	nach Bedarf	nach Bedarf
Zum Auftragen des Klebers Connect Zahnpachtel verwenden.	-	-	-
Δ min. tKh des Systems: Δ1 48mm/70mm/Δ2 44mm / Δ3 40mm. Das System ist nicht demontierbar.	-	-	-
Δ min. tKh des Systems: Δ4 43mm. Das System ist nicht demontierbar.	-	-	-

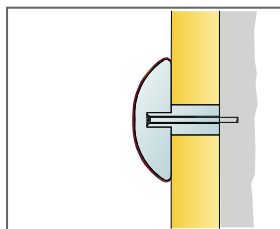

siehe Materialspezifikation

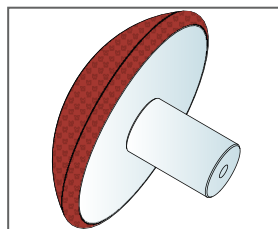

Connect One Punkt, erhältlich in 4 verschiedenen Farben

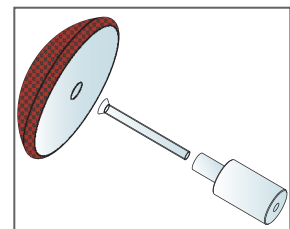

Montage mit Connect One Punkt



# Ecophon Akusto™ One BBA

Ecophon Akusto™ One BBA ist ein rahmenloser Wandabsorber mit hervorragenden Schallabsorptionseigenschaften für tiefe und hohe Frequenzen.

Der Wandabsorber besteht aus zwei Paneelen, wobei das vordere Paneel in verschiedenen Oberflächenvarianten erhältlich ist und das hintere Paneel kleiner ist, wodurch ein Schatteneffekt entsteht.



## FORMATE

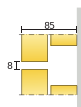

Abmessung, mm	1192x592
Breitbandabsorber	•
Stärke (d)	80
Montageskizze	M478

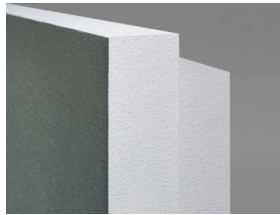

Akusto One Paneelen



Montage mit Connect™ One Profil und Connect™ One Absorberanker

## Akustik



### Schallabsorption:

Die Testergebnisse wurden gemäß DIN EN ISO 354 ermittelt.

$A_{eq}$  Äquivalente Absorptionsfläche pro Objekt (m<sup>2</sup> Sabine)

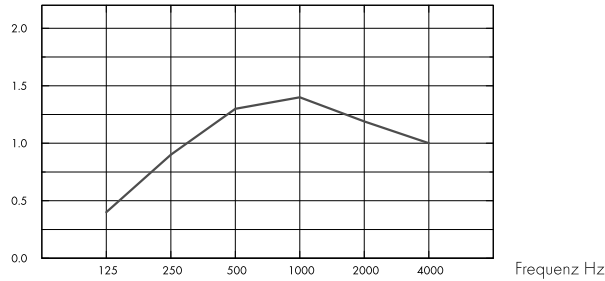

– Ecophon Akusto™ One BBA  
o.d.s = tKh = totale Konstruktionshöhe

	d mm	tKh mm	$A_{eq}$ Äquivalente Absorptionsfläche pro Objekt (m <sup>2</sup> Sabine)					
			125 Hz	250 Hz	500 Hz	1000 Hz	2000 Hz	4000 Hz
BBA	80	85	0.4	0.9	1.3	1.4	1.2	1.0



## Raumluftqualität

Zertifikat / Label	
Eurofins Indoor Air Comfort®	IAC
Französisches VOC-Label	A
Finnische Emissionsklassifizierung M1	•



## Circularity

Minimaler Gehalt an recycelten Inhalt	61%
Circularity	Vollständig recycelbar
Sound Circularity	Akusto One/Akutex FT



Das vollständige Recycling der Absorber erfolgt mittels unseres Rücknahmesystems „SoundCircularity“. Wir machen aus Ihren Abschnitten bzw. ganzen Platten wieder neue Glaswollprodukte.



## Brandschutz

Land	Fire standard	Klasse
Europa	EN 13501-1	A2-s1,d0

Platten: Nicht brennbar nach DIN EN ISO 1182.



### Feuchtigkeitsbeständigkeit

---

Klasse C, relative Luftfeuchtigkeit 95% und 30°C gemäß EN 13964:2014.



### Visuelles Erscheinungsbild

---

Akusto in Weiß hat einen hohen Lichtreflexionsgrad. Lichtreflexionsgrad und Farbcode der verschiedenen Oberflächen: siehe online Ecophon Farben und Oberflächen.



### Reinigung

---

Täglich Staubwischen und Staubsaugen und wöchentliche Feuchtreinigung (Akutex FT). Wöchentliches Staubwischen und Staubsaugen (Texona).



### Demontierbarkeit

---

Die Elemente sind leicht demontierbar.



### Montage

---

gemäß Montageskizze, Montageanleitung. Informationen zur minimalen totalen Konstruktionshöhe siehe Materialspezifikation.



### Belastung

---

Keine zusätzliche Nutzlasten.



### CE

---

Ecophon Deckensysteme sind CE-gekennzeichnet gemäß der europäischen einheitlichen Norm EN13964:2014. CE-gekennzeichnete Bauprodukte unterliegen einer Leistungserklärung (DoP), die es Kunden und Anwendern ermöglicht, die Leistung von auf dem europäischen Markt erhältlichen Produkten leicht zu vergleichen.

## MONTAGESKIZZE (478) FÜR ECOPHON AKUSTO ONE ALS BREITBANDABSORBER

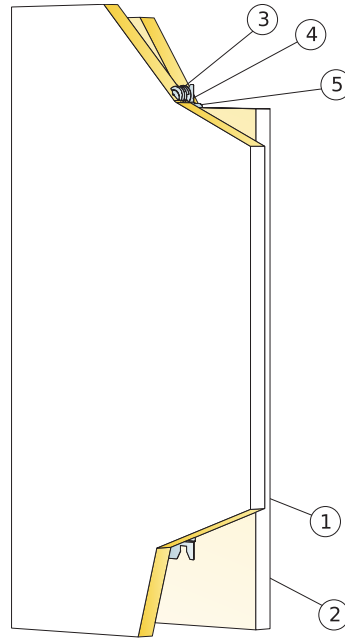

© Ecophon Group

### MATERIALSPEZIFIKATION (OHNE VERSCHNITT)

		<b>Abmessung, mm</b>
		<b>1192x592</b>
1	Akusto One	1,4/m <sup>2</sup>
2	Breitbandabsorber (im Lieferumfang enthalten)	1/Paneel
3	Connect One Absorberanker (im Lieferumfang enthalten)	2/Paneel
4	Connect One Profil inklusive Abstandshalter (im Lieferumfang enthalten)	1/Paneel
Δ Min. totale Konstruktionshöhe: 85 mm		-

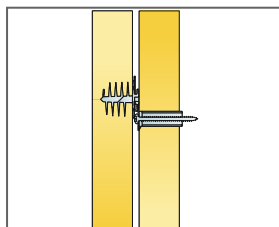

siehe Materialspezifikation

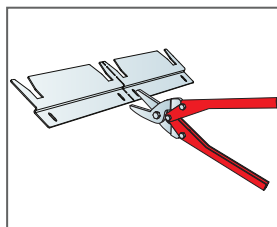

Connect One Profil kann in 2 Profile geteilt werden

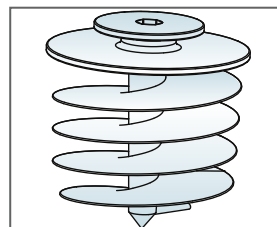

Connect One Absorberanker, Verwendung zusammen mit Connect One Profil

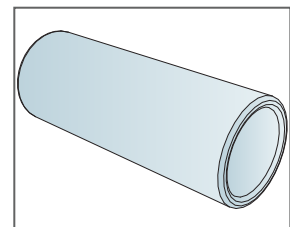

Connect Distanzhülse

# Ecophon Akusto™ Triangle

Ecophon Akusto™ Triangle ist ein dreieckiges Wandelement, das unendlich viele Möglichkeiten für Wandmuster bietet. Die Montage an der Wand ist einfach: mit Connect Kleber oder Connect One Profil, bei dem zwei verschiedene Abstände zur Wand und somit dreidimensionale Muster möglich sind.



Helmingborg, Sweden

## FORMATE

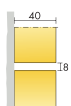

Abmessung, mm	513x592
Spezialbefestigung	•
Stärke (d)	40
Montageskizze	M585

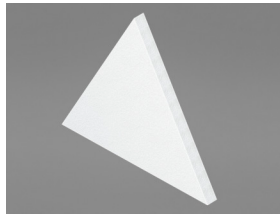

Akusto™ Triangle Panel

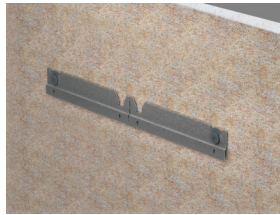

Montage mit Connect™ One Profil und Connect™ One Absorberanker

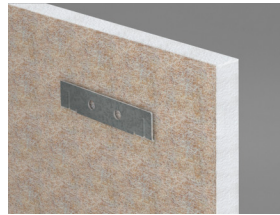

Montage mit Connect™ One Haken

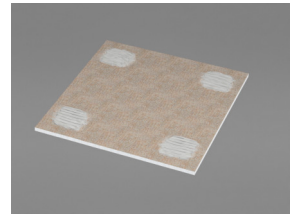

Montage mit Connect™ Kleber

## Akustik



The values in the diagram refer to a single unit.

### Schallabsorption:

Die Testergebnisse basieren auf dem Test gemäß DIN EN ISO 354.

$A_{eq}$  Äquivalente Absorptionsfläche pro Objekt (m<sup>2</sup> Sabine)

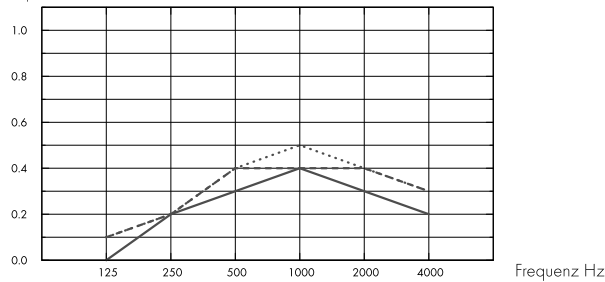

- Akusto Triangle, 43 mm o.d.s
- - - Akusto Triangle, 48 mm o.d.s
- · · Akusto Triangle, 70 mm o.d.s
- o.d.s = tKh = totale Konstruktionshöhe

d mm	tKh mm	$A_{eq}$ Äquivalente Absorptionsfläche pro Objekt (m <sup>2</sup> Sabine)					
		125 Hz	250 Hz	500 Hz	1000 Hz	2000 Hz	4000 Hz
40	43	0.0	0.2	0.3	0.4	0.3	0.2
40	48	0.1	0.2	0.4	0.4	0.4	0.3
40	70	0.1	0.2	0.4	0.5	0.4	0.3



## Raumluftqualität

Zertifikat / Label

Eurofins Innenraumluftkomfort

IAC Gold

Französisches VOC-Label

A+



## Cradle to Cradle Certified®



Akusto Produkte mit der Oberfläche Akutex FT sind Cradle to Cradle Certified®, Zertifizierungsstufe Bronze (Standardversion 4.0).



## Umweltsichere und gesunde Materialien

Akusto Produkte mit der Oberfläche Akutex FT besitzen ein C2C Certified Material Health Certificate™ der Zertifizierungsstufe Silber (Standardversion 4.0). Das C2C Certified Material Health Certificate™ basiert auf den Anforderungen für Umweltsichere und gesunde Materialien des Cradle-to-Cradle Certified Product Standards.



## Circularity

Minimaler Gehalt an recycelten Inhalt	60%
Circularity	Vollständig recycelbar
Sound Circularity	Akusto One/Akutex FT



Das vollständige Recycling der Absorber erfolgt mittels unseres Rücknahmesystems „SoundCircularity“. Wir machen aus Ihren Abschnitten bzw. ganzen Platten wieder neue Glaswollprodukte.



## Brandschutz

Land	Fire standard	Klasse
Europa	EN 13501-1	A2-s1,d0

Platten: Nicht brennbar nach DIN EN ISO 1182.



## Feuchtigkeitsbeständigkeit

Klasse C, relative Luftfeuchtigkeit 95% und 30°C gemäß EN 13964:2014.



## Visuelles Erscheinungsbild

Akusto in Weiß hat einen hohen Lichtreflexionsgrad. Lichtreflexionsgrad und Farbcode der verschiedenen Oberflächen: siehe online Ecophon Farben und Oberflächen.



## Reinigung

Akutex FT: Täglich Staubwischen und Staubsaugen sowie wöchentliche Feuchtreinigung möglich. Weitere Informationen unter Farben und Oberflächen.



## Demontierbarkeit

Die Elemente sind leicht demontierbar, außer bei geklebter Montage (siehe Mengenangabe).



## Montage

Montage gemäß Montageskizze, Montageanleitung und CAD-Datenbank. Informationen zur minimalen totalen Konstruktionshöhe siehe unter Materialspezifikation. Der Klebgrund sollte eine ausreichende Tragfähigkeit zur Aufnahme der Akustikdeckenplatten besitzen. Der Untergrund, der Absorber und der Kleber sollten eine Temperatur von 10-25°C haben. Im Zweifelsfall ist eine Probeklebung durchzuführen. Die Oberfläche muss trocken und sauber sein. Beste Resultate werden bei ebenem Untergrund erreicht, aber auch ein leicht unebener Untergrund führt zu akzeptablen Ergebnissen.



## Systemgewicht

	kg/m <sup>2</sup>
Akusto Triangle	3,5

Die Gewichtsangaben sind Richtwerte und können variieren.



## Belastung

Keine zusätzliche Nutzlasten.



## CE

---

Ecophon Deckensysteme sind CE-gekennzeichnet gemäß der europäischen einheitlichen Norm EN 13964:2014. CE-gekennzeichnete Bauprodukte unterliegen einer Leistungserklärung (DoP), die es Kunden und Anwendern ermöglicht, die Leistung von auf dem europäischen Markt erhältlichen Produkten leicht zu vergleichen.



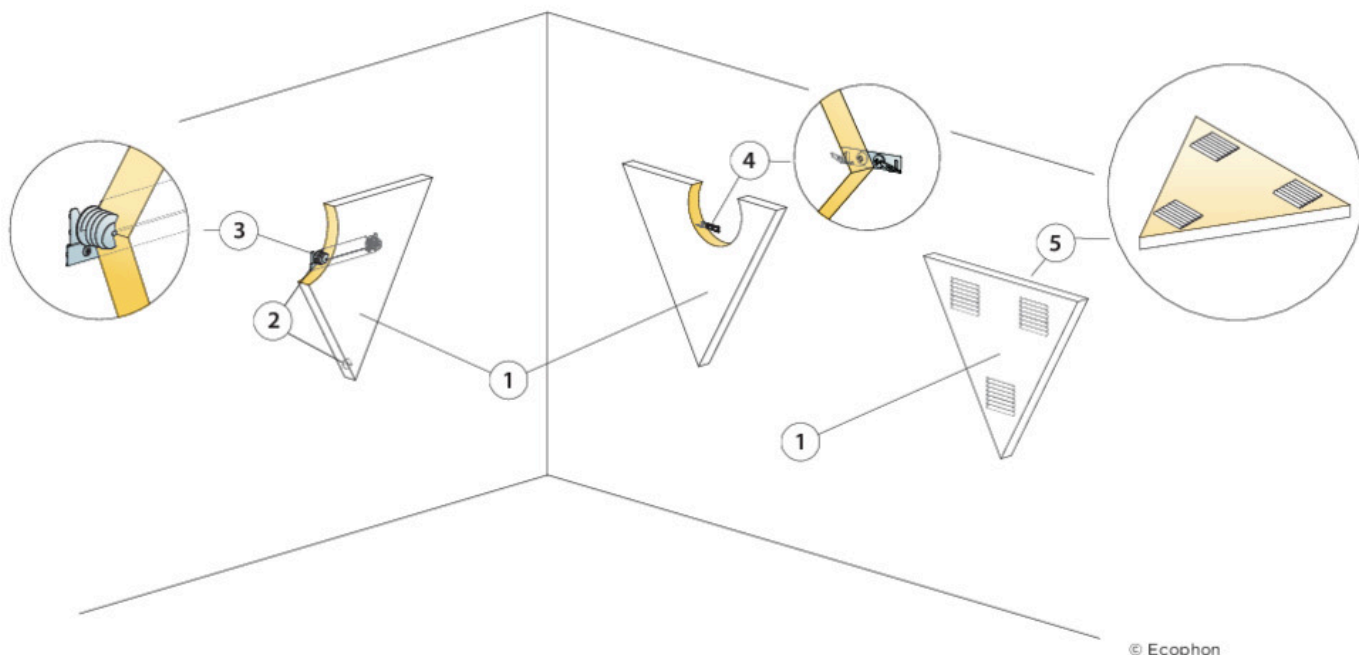

### MATERIALSPEZIFIKATION (OHNE VERSCHNITT)

	<b>Abmessung, mm</b>
	<b>513x592</b>
1 Akusto™ Triangle	3,2/m <sup>2</sup>
2 Alt. 1 Connect One Profil (inklusive Abstandshalter)	0,5/Paneel
3 Alt. 1 Connect One Absorberanker	2/Paneel
4 Alt. 2 Connect One Haken	2/Paneel
5 Alt. 3 Connect Kleber (0,25l/m <sup>2</sup> - 0,4 l/m <sup>2</sup> je nach Montagebedingungen)	nach Bedarf
Zum Auftragen des Klebers Connect Zahnspachtel verwenden.	-
Δ min. tKh des Systems: Δ1 48mm/70mm/Δ2 44mm. Das System ist nicht demontierbar.	-
Δ min. tKh des Systems: Δ3 43mm. Das System ist nicht demontierbar.	-

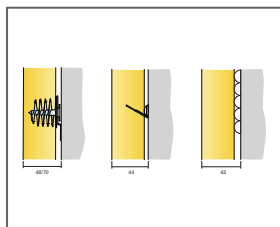

siehe Materialspezifikation

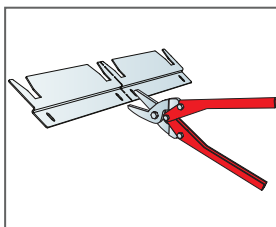

Connect One Profil kann in 2 Profile geteilt werden

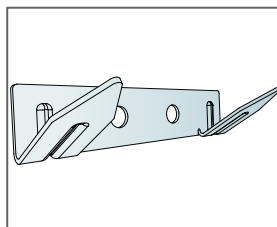

Connect One Haken

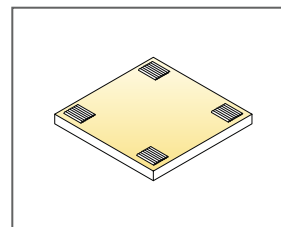

Aufbringen des Klebers

# Ecophon Akusto™ Hexagon

Ecophon Akusto™ Hexagon ist ein sechseckiges Wandelement, das unendlich viele Möglichkeiten für Wandmuster bietet. Die Montage an der Wand ist einfach: mit Connect Kleber oder Connect One Profil, bei dem zwei verschiedene Abstände zur Wand und somit 3-dimensionale Muster möglich sind.



Helmingborg, Sweden

## FORMATE

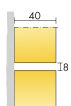

Abmessung, mm	513x592
Spezialbefestigung	•
Stärke (d)	40
Montageskizze	M586

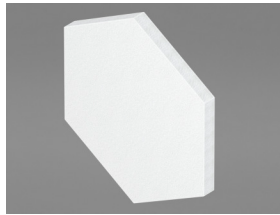

Akusto™ Hexagon Panel



Montage mit Connect™ One Profil und Connect™ One Absorberanker



Montage mit Connect™ One Haken

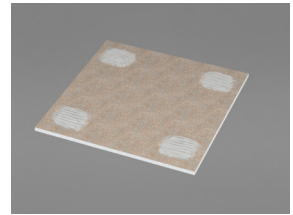

Montage mit Connect™ Kleber

## Akustik



The values in the diagram refer to a single unit.

### Schallabsorption:

Die Testergebnisse basieren auf dem Test gemäß DIN EN ISO 354.

$A_{eq}$  Äquivalente Absorptionsfläche pro Objekt (m<sup>2</sup> Sabine)

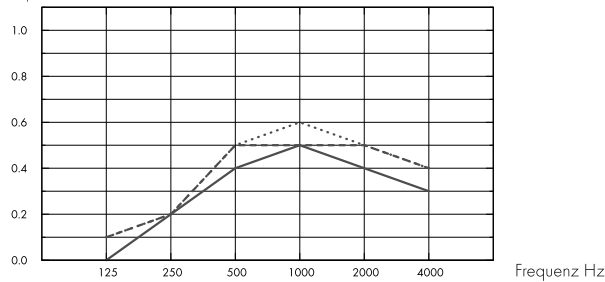

- Akusto Hexagon, 43 mm o.d.s
- - - Akusto Hexagon, 48 mm o.d.s
- · · Akusto Hexagon, 70 mm o.d.s
- o.d.s = tKh = totale Konstruktionshöhe

d mm	tKh mm	$A_{eq}$ Äquivalente Absorptionsfläche pro Objekt (m <sup>2</sup> Sabine)					
		125 Hz	250 Hz	500 Hz	1000 Hz	2000 Hz	4000 Hz
40	43	0.0	0.2	0.4	0.5	0.4	0.3
40	48	0.1	0.2	0.5	0.5	0.5	0.4
40	70	0.1	0.2	0.5	0.6	0.5	0.4



## Raumluftqualität

Zertifikat / Label

Eurofins Innenraumluftkomfort

IAC Gold

Französisches VOC-Label

A+



## Cradle to Cradle Certified®



Akusto Produkte mit der Oberfläche Akutex FT sind Cradle to Cradle Certified®, Zertifizierungsstufe Bronze (Standardversion 4.0).



## Umweltsichere und gesunde Materialien

Akusto Produkte mit der Oberfläche Akutex FT besitzen ein C2C Certified Material Health Certificate™ der Zertifizierungsstufe Silber (Standardversion 4.0). Das C2C Certified Material Health Certificate™ basiert auf den Anforderungen für Umweltsichere und gesunde Materialien des Cradle-to-Cradle Certified Product Standards.



## Circularity

Minimaler Gehalt an recycelten Inhalt	60%
Circularity	Vollständig recycelbar
Sound Circularity	Akusto One/Akutex FT

# SoundCircularity

Das vollständige Recycling der Absorber erfolgt mittels unseres Rücknahmesystems „SoundCircularity“. Wir machen aus Ihren Abschnitten bzw. ganzen Platten wieder neue Glaswollprodukte.



## Brandschutz

Land	Fire standard	Klasse
Europa	EN 13501-1	A2-s1,d0

Platten: Nicht brennbar nach DIN EN ISO 1182.



## Feuchtigkeitsbeständigkeit

Klasse C, relative Luftfeuchtigkeit 95% und 30°C gemäß EN 13964:2014.



## Visuelles Erscheinungsbild

Akusto in Weiß hat einen hohen Lichtreflexionsgrad. Lichtreflexionsgrad und Farbcode der verschiedenen Oberflächen: siehe online Ecophon Farben und Oberflächen.



## Reinigung

Akutex FT: Täglich Staubwischen und Staubsaugen sowie wöchentliche Feuchtreinigung möglich. Weitere Informationen unter Farben und Oberflächen.



## Demontierbarkeit

Die Elemente sind leicht demontierbar, außer bei geklebter Montage (siehe Mengenangabe).



## Montage

Montage gemäß Montageskizze, Montageanleitung und CAD-Datenbank. Informationen zur minimalen totalen Konstruktionshöhe siehe unter Materialspezifikation. Der Klebgrund sollte eine ausreichende Tragfähigkeit zur Aufnahme der Akustikdeckenplatten besitzen. Der Untergrund, der Absorber und der Kleber sollten eine Temperatur von 10-25°C haben. Im Zweifelsfall ist eine Probeklebung durchzuführen. Die Oberfläche muss trocken und sauber sein. Beste Resultate werden bei ebenem Untergrund erreicht, aber auch ein leicht unebener Untergrund führt zu akzeptablen Ergebnissen.



## Systemgewicht

	kg/m <sup>2</sup>
Akusto Hexagon	3,5

Die Gewichtsangaben sind Richtwerte und können variieren.



## Belastung

Keine zusätzliche Nutzlasten.



## CE

---

Ecophon Deckensysteme sind CE-gekennzeichnet gemäß der europäischen einheitlichen Norm EN 13964:2014. CE-gekennzeichnete Bauprodukte unterliegen einer Leistungserklärung (DoP), die es Kunden und Anwendern ermöglicht, die Leistung von auf dem europäischen Markt erhältlichen Produkten leicht zu vergleichen.

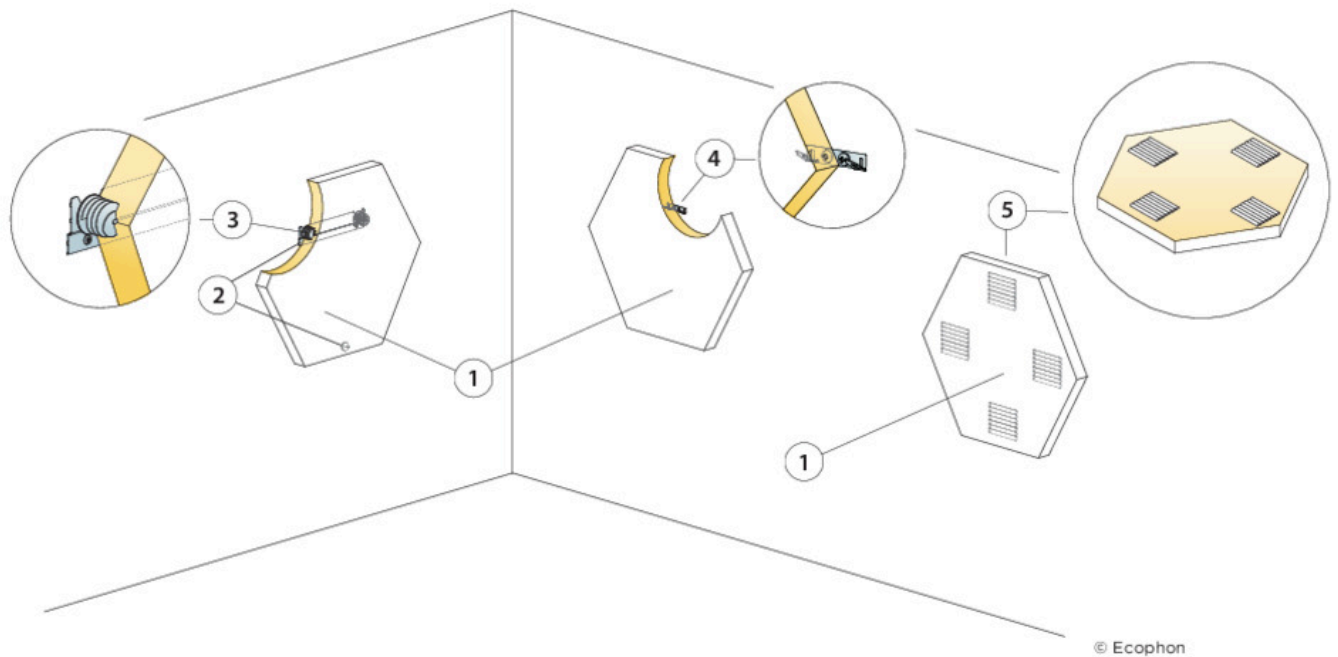

### MATERIALSPEZIFIKATION (OHNE VERSCHNITT)

	<b>Abmessung, mm</b>
	<b>513x592</b>
1 Akusto™ Hexagon	3,2/m²
2 Alt. 1 Connect One Profil (inklusive Abstandshalter)	0,5/Paneel
3 Alt. 1 Connect One Absorberanker	2/Paneel
4 Alt. 2 Connect One Haken	2/Paneel
5 Alt. 3 Connect Kleber (0,25l/m² - 0,4 l/m² je nach Montagebedingungen)	nach Bedarf
Zum Auftragen des Klebers Connect Zahnpachtel verwenden.	-
Δ min. tKh des Systems: Δ1 48mm/70mm/Δ2 44mm. Das System ist nicht demontierbar.	-
Δ min. tKh des Systems: Δ3 43mm. Das System ist nicht demontierbar.	-

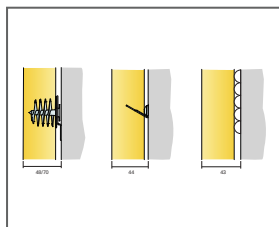

siehe Materialspezifikation

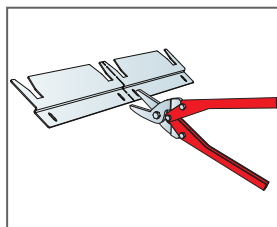

Connect One Profil kann in 2 Profile geteilt werden

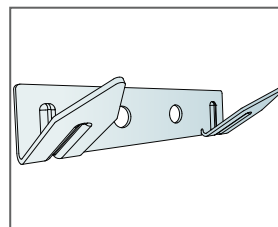

Connect One Haken

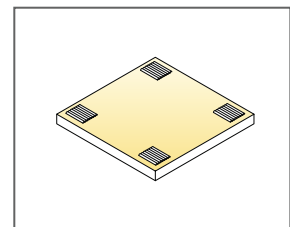

Aufbringen des Klebers

# Ecophon Akusto™ Screen

Ecophon Akusto™ Screen ist ein hocheffizient schallabsorbierendes Stellwandsystem. In Kombination mit schallabsorbierenden Deckensystemen gewährleistet das eine optimale Raumakustik in offenen Bereichen wie beispielsweise Großraumbüros. Die Abmessung des Elements beträgt 1500 x 1200 mm mit einer Stärke von 40 mm. Verfügbar mit Texona Oberfläche.



## FORMATE



Abmessung, mm	1500x1200
Freistehend	•
Stärke (d)	40
Montageskizze	M564

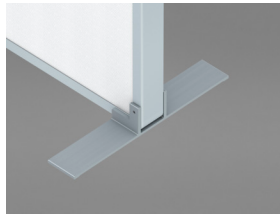

Akusto Screen Fuß

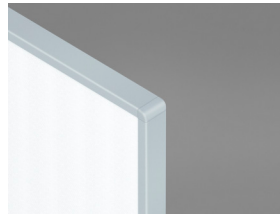

Akusto Screen Ecke

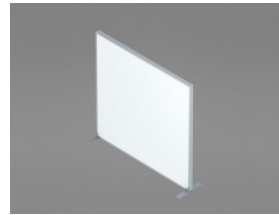

Akusto Screen System

## Akustik



### Schallabsorption:

Prüfung der Schallabsorption und der Schalldämmung gemäß ISO 20189.

$A_{eq}$ , Äquivalente Absorptionsfläche pro Objekt (m<sup>2</sup> Sabine)

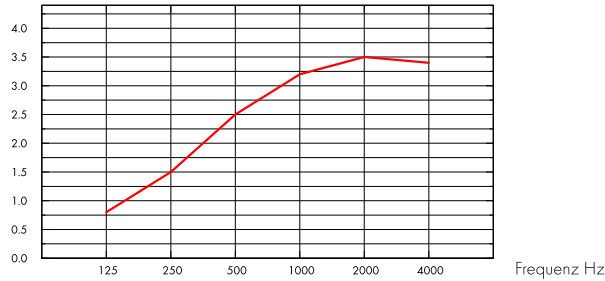

— Akusto Screen, 1500x1200 mm

Schalldämmung von Bürostellwänden  $\Delta I_s$  (dB)

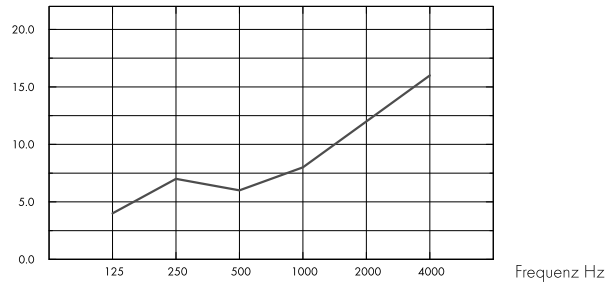

— Akusto Screen, 1500x1200 mm

1500x1200	d mm	$A_{eq}$ , Äquivalente Absorptionsfläche pro Objekt (m <sup>2</sup> Sabine)					
		125 Hz	250 Hz	500 Hz	1000 Hz	2000 Hz	4000 Hz
	40	0.8	1.5	2.5	3.2	3.5	3.4

1500x1200	d mm	Schalldämmung von Bürostellwänden $\Delta I_s$ (dB)						Gewichtete Schalldämmung von Bürostellwänden (dB)
		125 Hz	250 Hz	500 Hz	1000 Hz	2000 Hz	4000 Hz	
	40	4.0	7.0	6.0	8.0	12.0	16.0	10.0

## Raumluftqualität



Zertifikat / Label

Eurofins Innenraumluftkomfort

IAC Gold

Französisches VOC-Label

A+







## Circularity

Minimaler Gehalt an recycelten Inhalt	48%*	*Dieser Wert berücksichtigt nicht den Aluminiumrahmen
Circularity	Vollständig recycelbar	



## Feuchtigkeitsbeständigkeit

Klasse A, relative Luftfeuchtigkeit 70% und 25°C gemäß EN 13964:2014.



## Visuelles Erscheinungsbild

Texona in weiß haben einen hohen Lichtreflexionsgrad. Lichtreflexionsgrad und Farbcode der verschiedenen Oberflächen: siehe Ecophon Farben und Oberflächen.



## Reinigung

Wöchentliches Staubwischen und Staubsaugen möglich.



## Anwendung von Desinfektionsmitteln

Texona Ginger, Sea salt, Thyme, Oyster und Garlic vertragen die regelmäßige Verwendung von Desinfektionsmitteln auf Ethanolbasis (70 %). Befeuchten Sie ein weiches Polyester-Mikrofasertuch mit dem Desinfektionsmittel und wischen Sie die Oberfläche in sanft kreisenden Bewegungen ab.



## Montage

Gemäß der Montageanleitung, die mit dem Produkt geliefert wird.



## Belastung

Das Produkt ist nach EN 1023 geprüft.

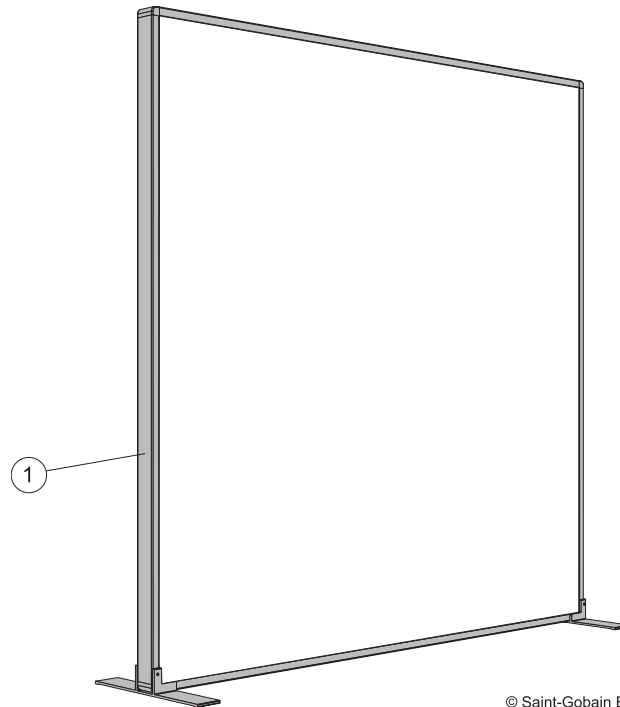

© Saint-Gobain Ecophon AB

MATERIALSPEZIFIKATION (OHNE VERSCHNITT)

---

**Abmessung, mm**

**1500x1200**

---

1 Ecophon Akusto Screen

---