

Ecophon Solo™ Square

Solo Square est une unité flottante sans cadre, offrant des possibilités de conception inégalées. Trois systèmes de suspension différents offrent la possibilité de créer plusieurs niveaux et angles d'inclinaison. Convient lorsque le volume de la pièce doit être conservé ou lorsqu'il n'est pas possible d'installer un plafond de mur à mur.



Impol Papier, Bardo (Dobroszkie) | Poland

GAMME DE SYSTÈME

<input type="checkbox"/>	Taille, mm	1200x1200
	Fixation spécifique	•
	Épaisseur (ép)	40
	Schéma de montage	M402, M507

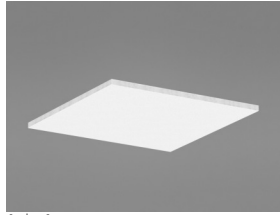

Solo Square

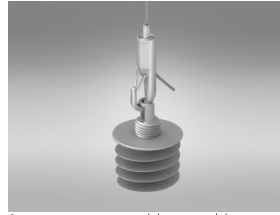
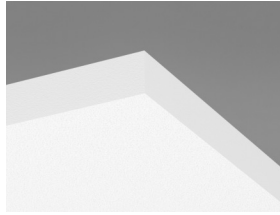

Suspension avec câble ajustable



Suspension avec Connect équerre pour panneau et vis d'ancrage Connect

Acoustics



Les valeurs prennent en compte un seul panneau. Si les panneaux sont assemblés ensemble avec une distance entre eux inférieure à 0.5 mètres, l'aire d'absorption équivalente par panneau sera légèrement réduite.

Absorption acoustique:

Tests résultant selon la norme EN ISO 354.

A_{eq} Aire d'absorption équivalente par panneau (m² sabin)

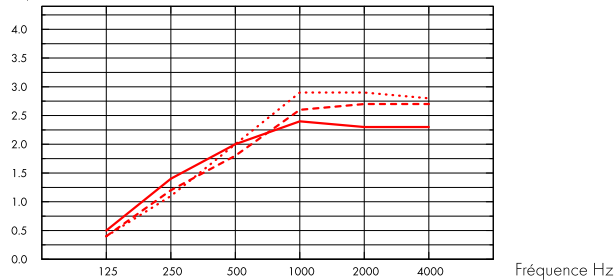

- Solo Square 1200x1200, 200 mm o.d.s.
 - - - Solo Square 1200x1200, 400 mm o.d.s.
 - ... Solo Square 1200x1200, 1000 mm o.d.s.
- o.d.s = overall depth of system

THK mm	o.d.s. mm	A_{eq} Equivalent absorption area per unit (m ² sabin)					
		125 Hz	250 Hz	500 Hz	1000 Hz	2000 Hz	4000 Hz
40	200	0.5	1.4	2.0	2.4	2.3	2.3
40	400	0.4	1.2	1.8	2.6	2.7	2.7
40	1000	0.4	1.1	2.0	2.9	2.9	2.8

Qualité de l'air intérieur



Certificat / Label

Eurofins Indoor Air Comfort®

IAC Gold



Etiquetage Sanitaire

A+



Cradle to Cradle Certified®



This product is Cradle to Cradle Certified® at Bronze level (version 4.0).



Material Health

This product has received a C2C Certified Material Health Certificate™ at the Silver level (standard version 4.0). The C2C Certified Material Health Certificate™ is a verification of the health and safety of a product's composition using the Material Health requirements of the Cradle-to-Cradle Certified Product Standard.



Empreinte environnementale

Solo Square

9,37

Etapes de cycle de vie A1 à C4 de l'EPD, en conformité avec ISO 14025 / EN 15804



Circularité

Minimum post-consumer recycled content	57%
Recyclability	Fully recyclable



Sécurité incendie

Pays	Fire standard	Reaction au feu
Europe	EN 13501-1	A2-s1,d0

La laine de verre des panneaux est testée et classée comme non combustible selon la norme EN ISO 1182 / D.O.P. téléchargeable sur www.ecophon.fr



Résistance à l'humidité

Essais réalisés pour une classe C, humidité relative de 95% et température de 30°C, selon la norme EN 13964:2014



Rendement lumineux

White Frost, l'échantillon NCS le plus proche est le S 0500-N, 85% de réflexion lumineuse. Brilliance < 1.



Entretien

Peut être épousseté ou dépoussiéré à l'aspirateur quotidiennement, et/ou nettoyé au chiffon humide une fois par semaine.



Accessibilité

Les panneaux sont démontables.



Mise en oeuvre

Mise en œuvre selon les schémas de montage, guides d'installation et logiciels de dessin assisté. Pour la hauteur minimum de l'ensemble du système voir quantitatif.



Poids du système

	kg/m ²
Solo Square	4,6
Solo Freedom	4,6

L'information sur le poids est indicative et sujette à variations.



Propriétés mécaniques

La dalle peut supporter de faibles poids ponctuels ou uniformément répartis. Voir les propriétés fonctionnelles sur www.ecophon.fr.



CE

Tous les plafonds Ecophon sont marqués CE selon la norme Européenne harmonisée EN13964:2014, et la performance individuelle du produit (Absorption acoustique, Réaction au feu, tenue mécanique, émission) est déclarée dans la Déclaration de Performance (DoP)

SCHÉMA DE MONTAGE (M402) POUR ECOPHON SOLO SQUARE

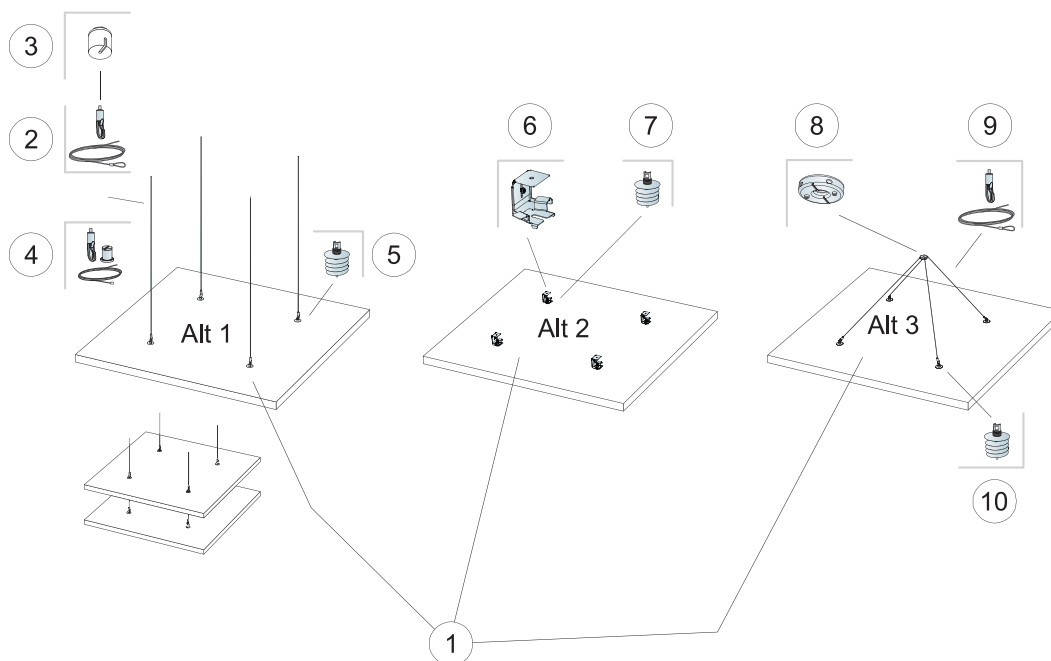

© Saint-Gobain Ecophon AB

QUANTITÉS SPÉCIFIQUES (HORS CHUTES)

		Taille, mm
		1200x1200
1	Solo Square	1,44m ² /pannel
2	Câble de suspension ajustable Connect (Opt.1)	4/panneau
3	Connect cache de fixation cylindrique (Alt 1, Option)	4/panneau
4	Connect kit de câble ajustable (Alt 1, Option)	4/panneau
5	Vis d'ancrage Solo (Opt.1)	4/panneau
6	Connect equerre de fixation pour panneau (Option 2)	4/panneau
7	Connect vis d'ancrage pour panneau (Option 2)	4/panneau
8	Connect Point de fixation unique (Option 3)	1/panneau
9	Câble de suspension ajustable Connect (Option 3)	2/panneau
10	Vis d'ancrage Connect (Option 3)	4/panneau
Δ Hauteur minimum hors tout du système: Δ1 140 mm / Δ2 90 mm / Δ3 500 mm		-

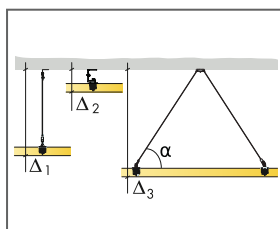

Selon quantitatif

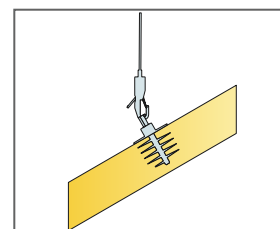
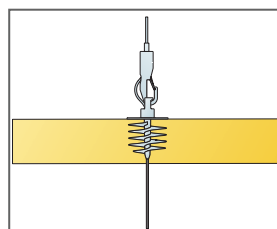
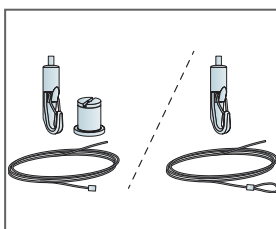

INSTALLATION DIAGRAM (M507) FOR ECOPHON SOLO SQUARE KIT

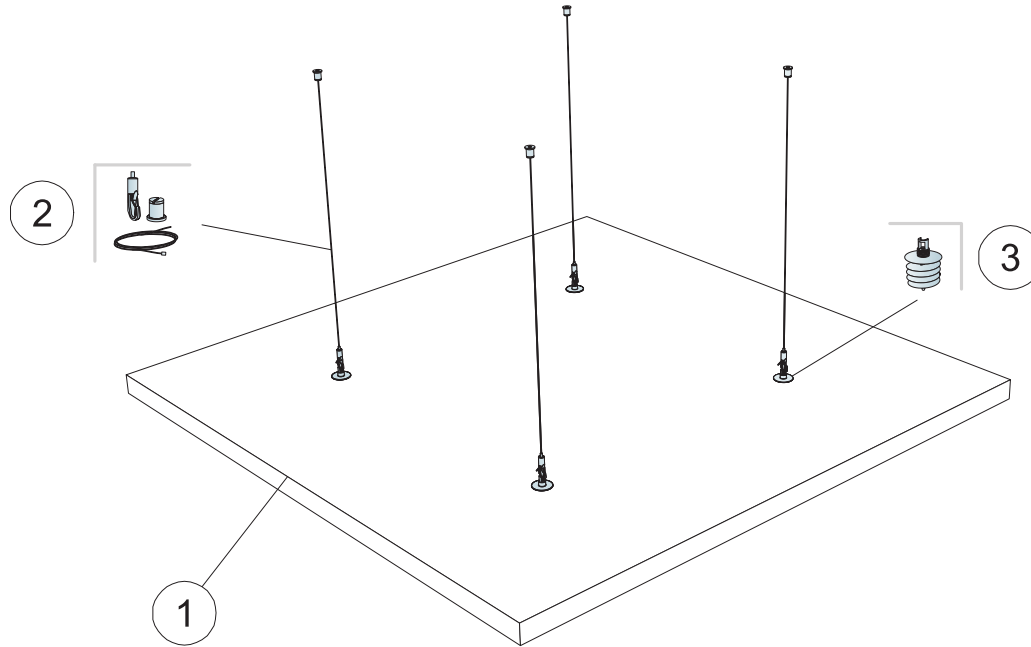

QUANTITÉS SPÉCIFIQUES (HORS CHUTES)

		Taille, mm
		1200x1200
1	Solo Square Kit	1,44m ² /panel
2	Connect kit de câble ajustable 1500mm (inclus)	-
3	Connect Vis d'ancrage Solo (inclus)	-
Δ Hauteur minimale de construction hors tout: Δ 140 mm		-
Pour visser Connect vis d'ancrage Solo, utiliser l'embout de visseuse.		-

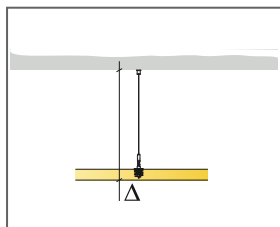

Selon quantitatif

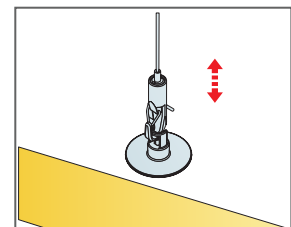
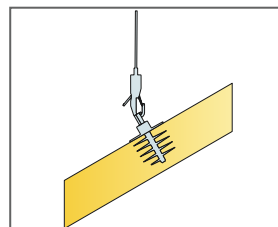
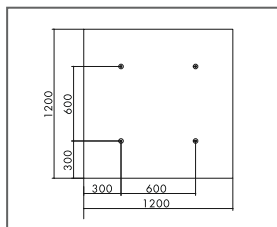

Suspension facilement ajustable avec le câble de suspension ajustable Connect

Ecophon Solo™ Rectangle

Ecophon Solo™ Rectangle est un îlot flottant acoustique qui offre de nombreuses possibilités de design. Ses trois systèmes de suspension permettent de créer des dispositions originales, sur plusieurs couches, en jouant avec les angles. Cette solution convient parfaitement dans les espaces où un plafond mur à mur n'est pas souhaité ou possible.

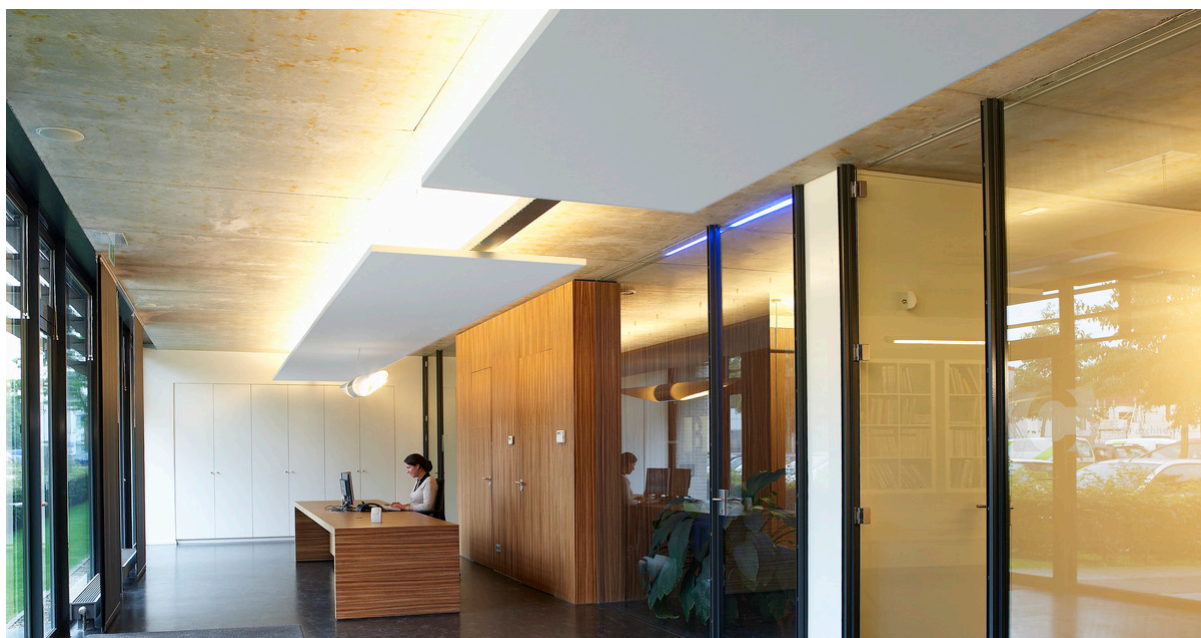

M30 Achtheden, Oisterwijk, Netherlands

GAMME DE SYSTÈME

	Taille, mm	1200x600	1800x1200	2400x600	2400x1200	3000x1200
	Fixation spécifique	•	•	•	•	•
	Épaisseur (ép)	40	40	40	40	40
	Schéma de montage	M637	M404, M506	M405	M406, M407, M506	M408

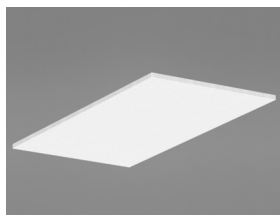

Solo Rectangle

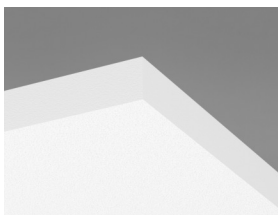

Suspension avec câble ajustable

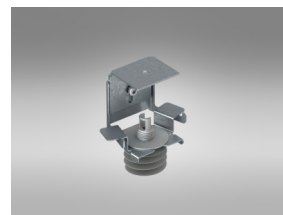

Suspension avec Connect équerre pour panneau et vis d'ancrage Connect



Acoustics

Les valeurs prennent en compte un seul panneau. Si les panneaux sont assemblés ensemble avec une distance entre eux inférieure à 0.5 mètres, l'aire d'absorption équivalente par panneau sera légèrement réduite.

Absorption acoustique:

Tests résultant selon la norme EN ISO 354.

A_{eq} , Aire d'absorption équivalente par panneau (m² sabin)

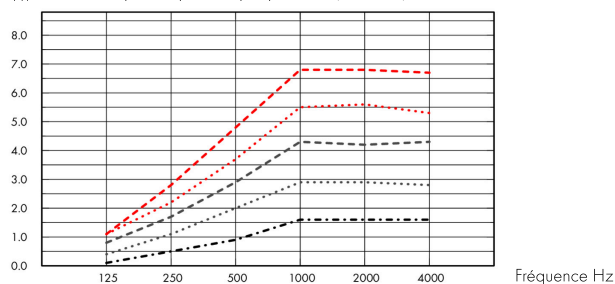

- Solo Rectangle 2400x1200, 1000 mm o.d.s.
 - Solo Rectangle 1800x1200, 1000 mm o.d.s.
 - Solo Rectangle 2400x600, 1000 mm o.d.s.
 - Solo Rectangle 3000x1200, 1000 mm o.d.s.
 - Solo Rectangle 1200x600, 1000 mm o.d.s.
- o.d.s = overall depth of system

	THK mm	o.d.s. mm	A_{eq} , Equivalent absorption area per unit (m ² sabin)					
			125 Hz	250 Hz	500 Hz	1000 Hz	2000 Hz	4000 Hz
2400x1200	40	200	1.3	2.8	3.5	4.1	4.1	3.9
2400x1200	40	400	1.2	2.4	3.3	4.7	4.9	4.7
2400x1200	40	1000	1.1	2.2	3.7	5.5	5.6	5.3
1800x1200	40	200	0.6	2.0	2.9	3.4	3.3	3.1
1800x1200	40	400	0.8	1.9	2.6	3.7	3.7	3.6
1800x1200	40	1000	0.8	1.7	2.9	4.3	4.2	4.3
2400x600	40	200	0.5	1.4	2.0	2.4	2.3	2.3
2400x600	40	400	0.4	1.2	1.8	2.6	2.7	2.7
2400x600	40	1000	0.4	1.1	2.0	2.9	2.9	2.8
3000x1200	40	200	1.1	3.3	4.4	5.1	5.1	5.0
3000x1200	40	400	1.2	3.0	4.2	5.8	5.8	5.7
3000x1200	40	1000	1.1	2.8	4.8	6.8	6.8	6.7
1200x600	40	200	0.1	0.7	1.0	1.3	1.3	1.4
1200x600	40	400	0.2	0.5	0.9	1.4	1.5	1.6
1200x600	40	1000	0.1	0.5	0.9	1.6	1.6	1.6



Qualité de l'air intérieur

Certificat / Label

Eurofins Indoor Air Comfort®

Étiquetage Sanitaire

IAC Gold

A+





Cradle to Cradle Certified®



This product is Cradle to Cradle Certified® at Bronze level (version 4.0).



Santé

This product has received a C2C Certified Material Health Certificate™ at the Silver level (standard version 4.0). The C2C Certified Material Health Certificate™ is a verification of the health and safety of a product's composition using the Material Health requirements of the Cradle-to-Cradle Certified Product Standard.



Empreinte environnementale

Solo Rectangle	9,12	Étapes de cycle de vie A1 à C4 de la FDES, en conformité avec NF EN 15804/CN.
----------------	------	---



Circularité

Minimum post-consumer recycled content	57%
Recyclability	Fully recyclable



Sécurité incendie

Pays	Norme incendie	Classement
Europe	EN 13501-1	A2-s1,d0

La laine de verre des panneaux est testée et classée comme non combustible selon la norme EN ISO 1182 / D.O.P. téléchargeable sur www.ecophon.fr



Résistance à l'humidité

Essais réalisés pour une classe C, humidité relative de 95% et température de 30°C, selon la norme EN 13964:2014



Aspect visuel

White Frost, l'échantillon NCS le plus proche est le S 0500-N, 85% de réflexion lumineuse. Brillance < 1.



Nettoyage

Peut être épusseté ou dépolssiéré à l'aspirateur quotidiennement, et/ou nettoyé au chiffon humide une fois par semaine.



Accessibilité

Les panneaux sont démontables.



Mise en oeuvre

Mise en œuvre selon les schémas de montage, guides d'installation et logiciels de dessin assisté. Pour la hauteur minimum de l'ensemble du système voir quantitatif.



Poids du système

	kg/m ²
Solo Rectangle	4,7

L'information sur le poids est indicative et sujette à variations.



Propriétés mécaniques

La dalle peut supporter de faibles poids ponctuels ou uniformément répartis. Voir les propriétés fonctionnelles sur www.ecophon.fr.



CE

Tous les plafonds Ecophon sont marqués CE selon la norme Européenne harmonisée EN13964:2014, et la performance individuelle du produit (Absorption acoustique, Réaction au feu, tenue mécanique, émission) est déclarée dans la Déclaration de Performance (DoP)

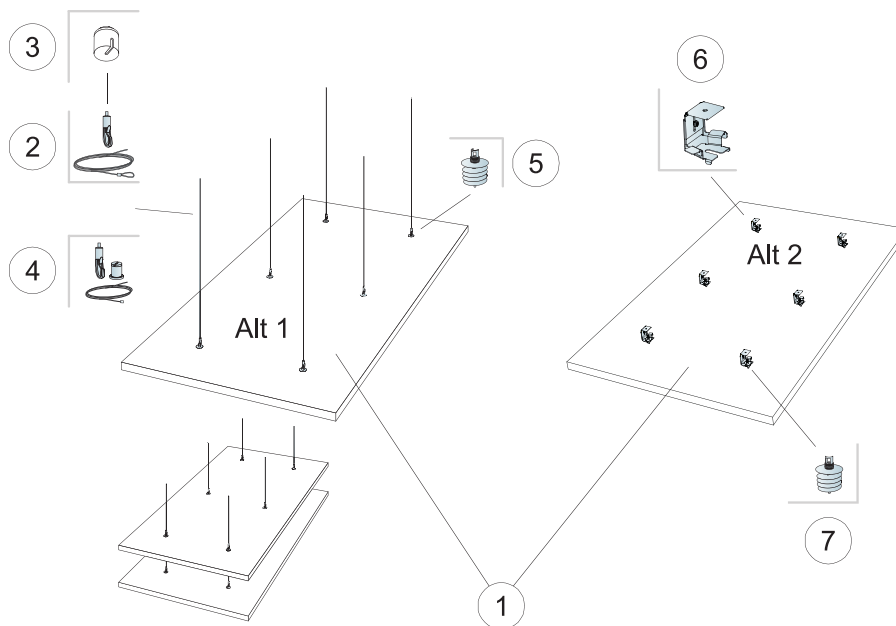

© Saint-Gobain Ecophon AB

QUANTITÉS SPÉCIFIQUES (HORS CHUTES)

		Taille, mm
		1800x1200
1	Solo Rectangle	2,16m ² /panneau
2	Câble de suspension ajustable Connect (Opt.1)	6/panneau
3	Connect cache de fixation cylindrique [Alt 1, Option]	6/panneau
4	Connect kit de câble ajustable [Alt 1, Option]	6/panneau
5	Vis d'ancrage Solo (Opt.1)	6/panneau
6	Connect équerre pour panneau (Option 2)	6/panneau
7	Vis d'ancrage Solo (Opt.3)	6/panneau
Δ Hauteur minimum hors tout du système: Δ1 140 mm / Δ2 90 mm		-

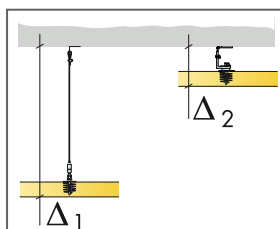

Voir quantitatif système



SCHÉMA DE MONTAGE (M405) POUR ECOPHON SOLO RECTANGLE 2400X600



© Saint-Gobain Ecophon AB

QUANTITÉS SPÉCIFIQUES (HORS CHUTES)

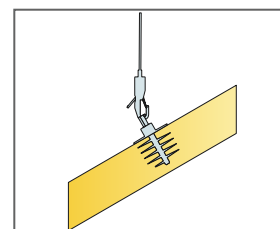
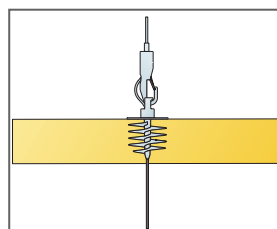
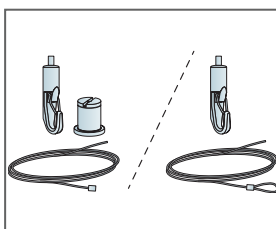
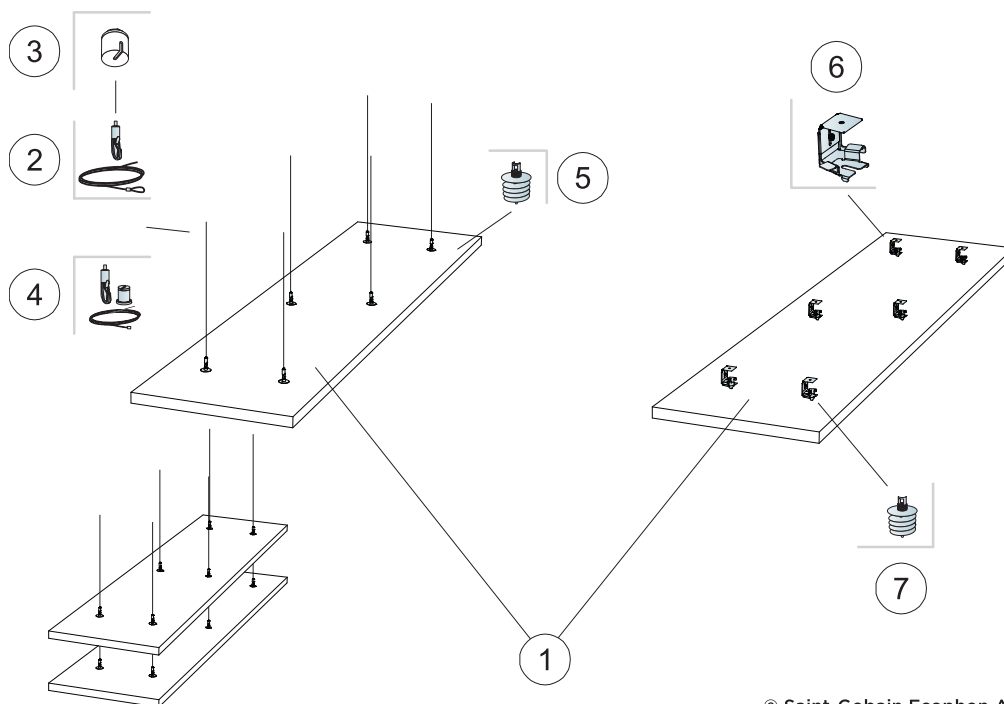
		Taille, mm
		2400x600
1	Solo Rectangle	1,44m ² /pannel
2	Câble de suspension ajustable Connect (Opt.1)	6/panneau
3	Connect cache de fixation cylindrique [Alt 1, Option]	6/panneau
4	Connect kit de câble ajustable [Alt 1, Option]	6/panneau
5	Vis d'ancrage Solo (Opt.1)	6/panneau
6	Connect équerre pour panneau (Option 2)	6/panneau
7	Vis d'ancrage Solo (Opt.3)	6/panneau
Δ Hauteur minimum hors tout du système: Δ1 140 mm / Δ2 90 mm		-

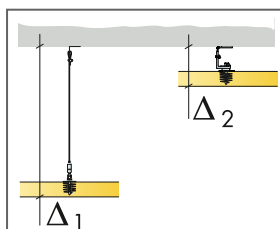

Voir quantitatif système



SCHÉMA DE MONTAGE (M406) POUR ECOPHON SOLO RECTANGLE 2400X1200



© Saint-Gobain Ecophon AB

QUANTITÉS SPÉCIFIQUES (HORS CHUTES)

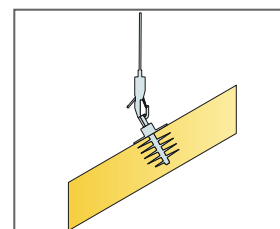
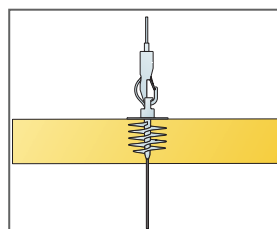
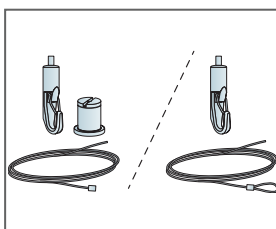
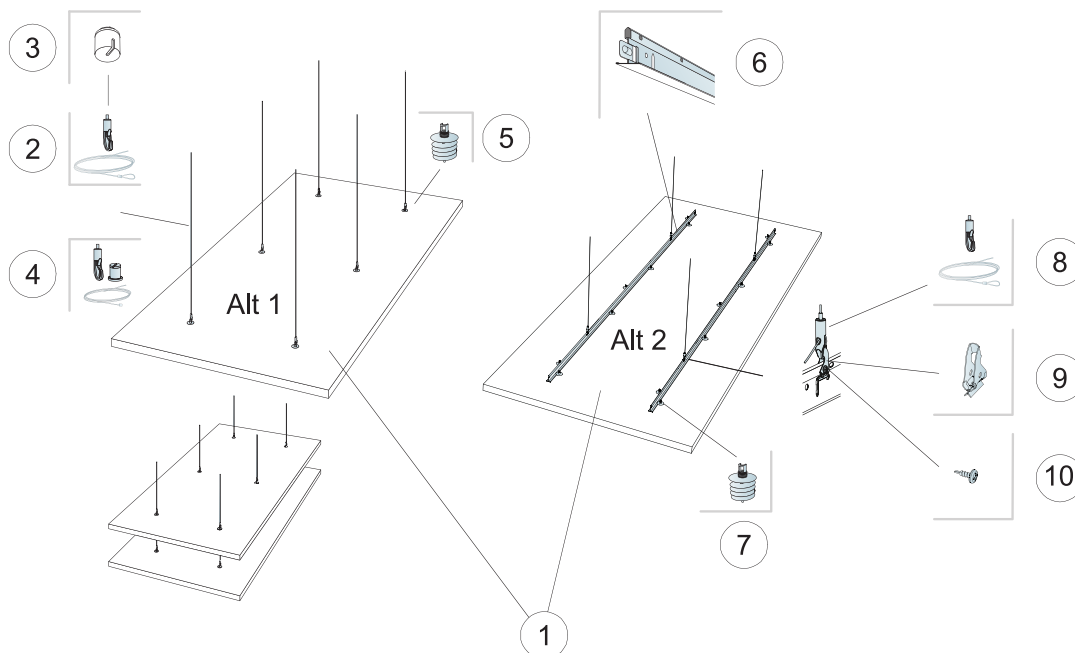
		Taille, mm
		2400x1200
1	Solo Rectangle	2,88m ² /panneau
2	Câble de suspension ajustable Connect (Opt.1)	6/panneau
3	Connect cache de fixation cylindrique [Alt 1, Option]	6/panneau
4	Connect kit de câble ajustable [Alt 1, Option]	6/panneau
5	Vis d'ancrage Solo (Opt.1)	6/panneau
6	Connect T24 Porteur (Option 2)	2/panneau
7	Connect vis d'ancrage pour panneau (Option 2)	14/panneau
8	Connect câble de suspension ajustable (Option 2)	4/panneau
9	Connect clip de suspension (Option 2)	4/panneau
10	Connect vis de montage BR	4/panneau
Δ Hauteur minimale de construction hors tout: Δ1 140 mm / Δ2 200 mm		-

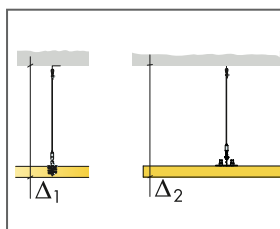

Voir le quantitatif système

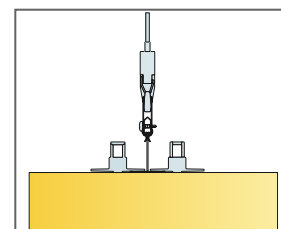
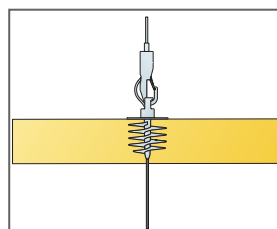
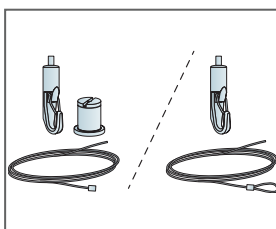

Montage avec porteur T24

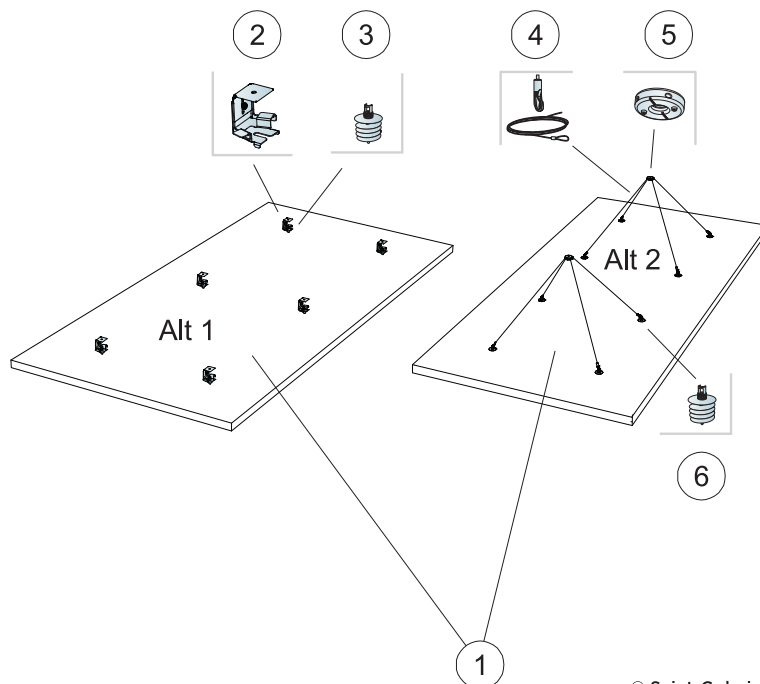

© Saint-Gobain Ecophon AB

QUANTITÉS SPÉCIFIQUES (HORS CHUTES)

		Taille, mm
		2400x1200
1	Solo Rectangle	2,88m ² /pannel
2	Connect équerre pour panneau (Option 1)	6/panneau
3	Connect vis d'ancrage panneau (Option 1)	6/panneau
4	Câble de suspension ajustable Connect (Opt.2)	4/panneau
5	Connect fixation point unique (Alt 2)	2/panneau
6	Vis d'ancrage Solo (Opt.2)	8/panneau
Δ Hauteur minimum hors tout du système: Δ1 90 mm / Δ2 500 mm		-

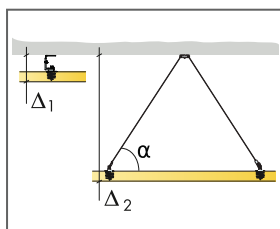

Voir le quantitatif système

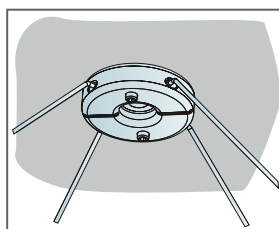

Détail du point de fixation unique

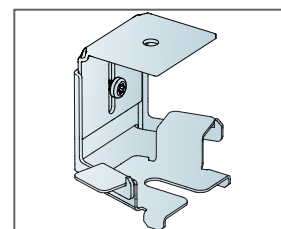

Détail de l'équerre pour panneau. Hauteur totale du système entre 90 et 130 mm

SCHÉMA DE MONTAGE (M408) POUR ECOPHON SOLO RECTANGLE 3000X1200

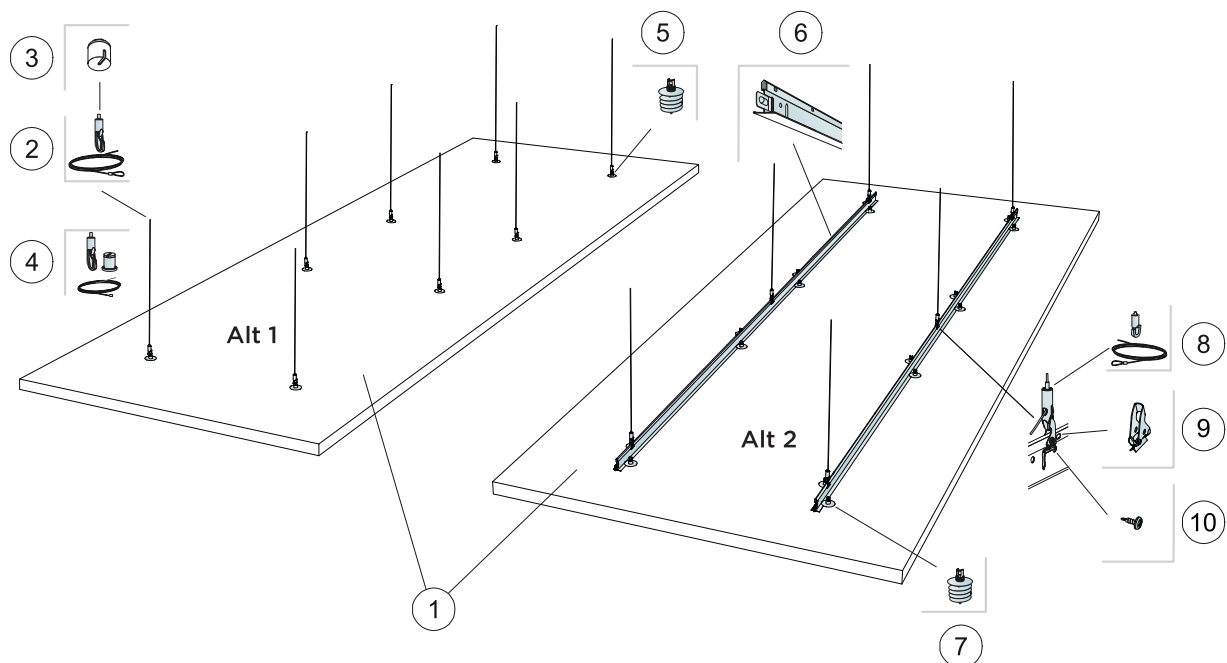

© Saint-Gobain Ecophon AB

QUANTITÉS SPÉCIFIQUES (HORS CHUTES)

		Taille, mm
		3000x1200
1	Solo Rectangle	3,6m ² /paneu
2	Connect câble de suspension ajustable	8/panneau
3	Connect cache de fixation cylindrique	8/panneau
4	Connect kit câble ajustable (Option)	8/panneau
5	Connect vis d'ancrage panneau	8/panneau
6	Profil porteur T24 Connect	2/panneau
7	Connect vis d'ancrage panneau	16/panneau
8	Connect câble de suspension ajustable	6/panneau
9	Connect clip de suspension	6/panneau
10	Connect vis de montage BR	6/panneau
Δ Hauteur minimale de construction hors tout: Δ1 140 mm / Δ2 200 mm		-

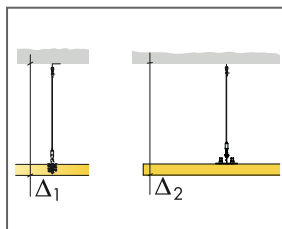

Voir le quantitatif système

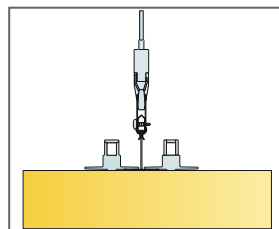
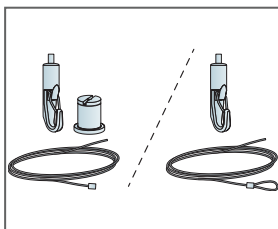

Montage avec porteur T24

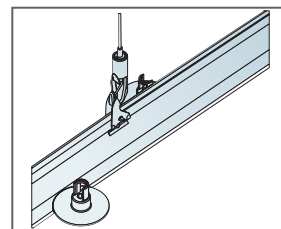

Montage des clips de suspension

INSTALLATION DIAGRAM (M506) FOR ECOPHON SOLO RECTANGLE KIT

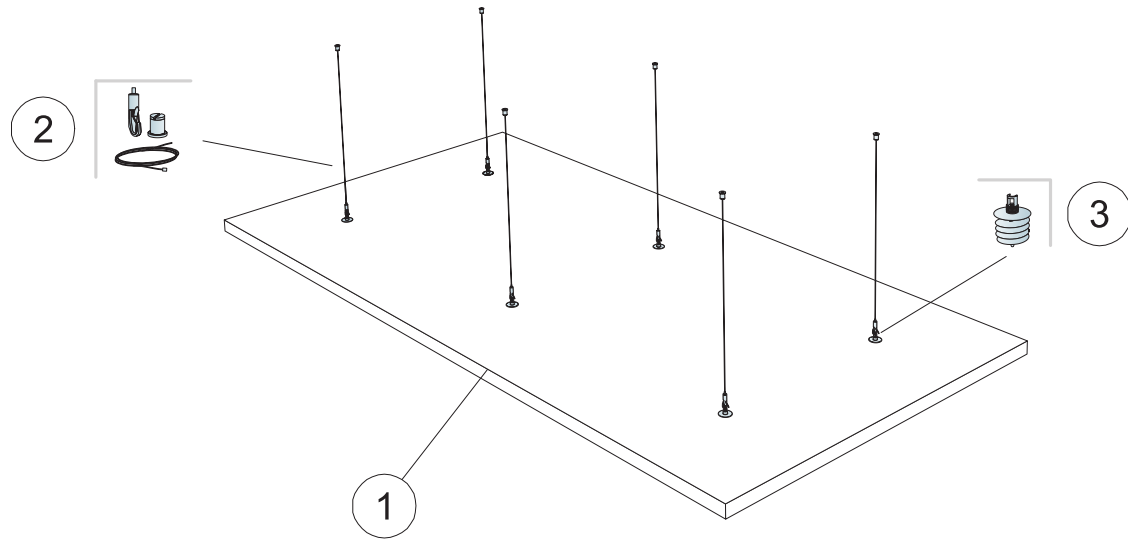

QUANTITÉS SPÉCIFIQUES (HORS CHUTES)

	Taille, mm	
	1800x1200	2400x1200
1 Solo Rectangle Kit	2,16m ² /panel	2,88m ² /panel
2 Connect kit de câble ajustable 1500mm (inclus)	-	-
3 Connect Vis d'ancrage Solo (inclus)	-	-
Δ Hauteur minimale de construction hors tout: Δ 140 mm	-	-
Pour visser Connect vis d'ancrage Solo, utiliser l'embout de visseuse.	-	-

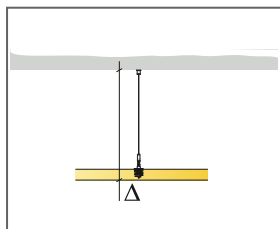

Selon quantitatif

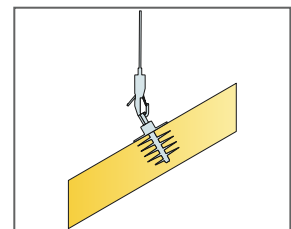
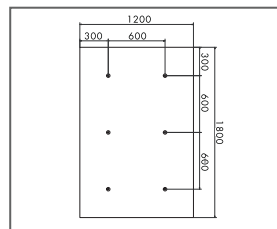
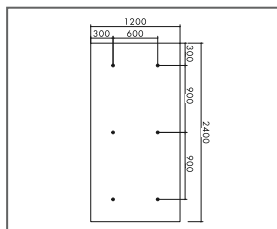

INSTALLATION DIAGRAM (M637) FOR ECOPHON SOLO RECTANGLE

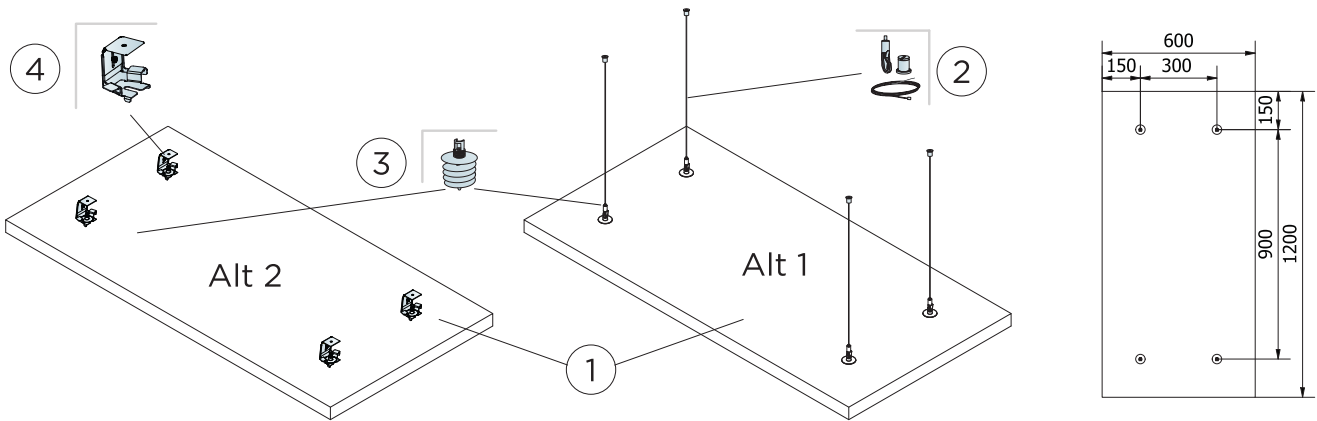

QUANTITÉS SPÉCIFIQUES (HORS CHUTES)

		Taille, mm
		1200x600
1	Solo Rectangle	0,72m ² /pannel
2	Connect kit de câble ajustable (Alt 1)	4/panneau
3	Vis d'ancrage Solo	4/panneau
4	Connect équerre pour panneau (Option 2)	4/panneau
Δ Hauteur minimale de construction hors tout: Δ 140 mm		-
Pour visser Connect vis d'ancrage Solo, utiliser l'embout de visseuse.		-

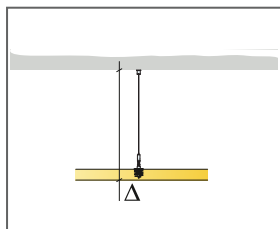

Selon quantitatif

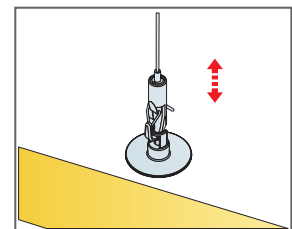
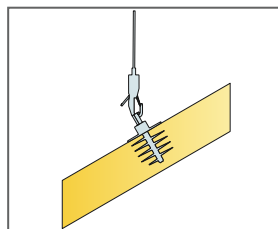

Suspension facilement ajustable avec le câble de suspension ajustable Connect

Ecophon Solo™ Circle

Ecophon Solo™ Circle est un îlot flottant acoustique qui offre de nombreuses possibilités de design. Ses trois systèmes de suspension permettent de créer des dispositions originales, sur plusieurs couches, en jouant avec les inclinaisons. Cette solution convient parfaitement dans les espaces où un plafond mur à mur n'est pas souhaité ou possible.



Astra Zeneca, Warsaw, Poland

GAMME DE SYSTÈME

 Taille, mm	Ø800	Ø1200
Fixation spécifique	•	•
Épaisseur (ép)	40	40
Schéma de montage	M411	M410

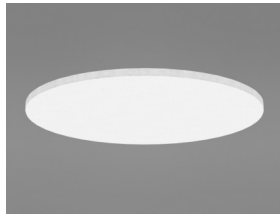

Solo Circle

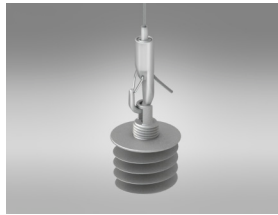

Suspension avec câble ajustable



Suspension avec Connect équerre pour panneau et vis d'ancrage Connect

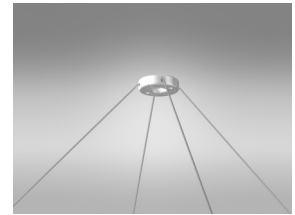

Suspension avec point unique de fixation

Acoustics



Les valeurs prennent en compte un seul panneau. Si les panneaux sont assemblés ensemble avec une distance entre eux inférieure à 0.5 mètres, l'aire d'absorption équivalente par panneau sera légèrement réduite.

Absorption acoustique:

Tests résultant selon la norme EN ISO 354.

A_{anr} , Aire d'absorption équivalent par panneau (m^2 sabin)

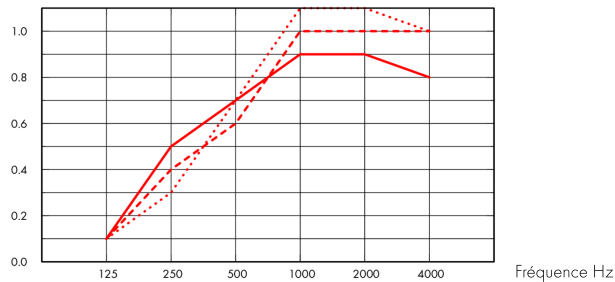

- Solo Circle Ø800, 200 mm o.d.s.
 - - - Solo Circle Ø800, 400 mm o.d.s.
 - ... Solo Circle Ø800, 1000 mm o.d.s.
- o.d.s = overall depth of system

A_{eq} , Aire d'absorption équivalent par panneau (m^2 sabin)

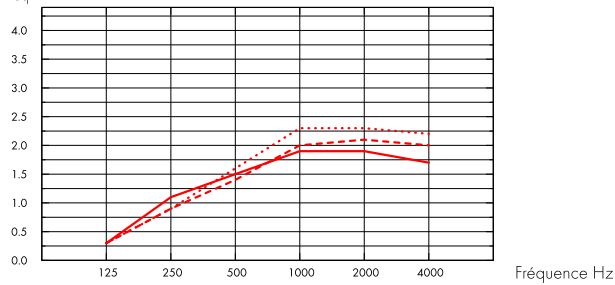

- Solo Circle Ø1200, 200 mm o.d.s.
 - - - Solo Circle Ø1200, 400 mm o.d.s.
 - ... Solo Circle Ø1200, 1000 mm o.d.s.
- o.d.s = overall depth of system

	THK mm	o.d.s. mm	A_{eq} Equivalent absorption area per unit (m^2 sabin)					
			125 Hz	250 Hz	500 Hz	1000 Hz	2000 Hz	4000 Hz
Ø800	40	200	0.1	0.5	0.7	0.9	0.9	0.8
Ø800	40	400	0.1	0.4	0.6	1.0	1.0	1.0
Ø800	40	1000	0.1	0.3	0.7	1.1	1.1	1.0

	THK mm	o.d.s. mm	A_{eq} Equivalent absorption area per unit (m^2 sabin)					
			125 Hz	250 Hz	500 Hz	1000 Hz	2000 Hz	4000 Hz
Ø1200	40	200	0.3	1.1	1.5	1.9	1.9	1.7
Ø1200	40	400	0.3	0.9	1.4	2.0	2.1	2.0
Ø1200	40	1000	0.3	0.9	1.6	2.3	2.3	2.2



Qualité de l'air intérieur

Certificat / Label

Eurofins Indoor Air Comfort®

IAC Gold

Etiquetage Sanitaire

A+



Cradle to Cradle Certified®



This product is Cradle to Cradle Certified® at Bronze level (version 4.0).



Santé

This product has received a C2C Certified Material Health Certificate™ at the Silver level (standard version 4.0). The C2C Certified Material Health Certificate™ is a verification of the health and safety of a product's composition using the Material Health requirements of the Cradle-to-Cradle Certified Product Standard.



Empreinte environnementale

Solo Circle

10,35

Étapes de cycle de vie A1 à C4 de la FDES, en conformité avec NF EN 15804/CN.



Circularité

Minimum post-consumer recycled content

57%

Recyclability

Fully recyclable



Sécurité incendie

Pays

Norme incendie

Classement

Europe

EN 13501-1

A2-s1,d0

La laine de verre des panneaux est testée et classée comme non combustible selon la norme EN ISO 1182 / D.O.P. téléchargeable sur www.ecophon.fr



Résistance à l'humidité

Essais réalisés pour une classe C, humidité relative de 95% et température de 30°C, selon la norme EN 13964:2014



Aspect visuel

White Frost, l'échantillon NCS le plus proche est le S 0500-N, 85% de réflexion lumineuse. Brillance < 1.



Nettoyage

Peut être épusseté ou dépoussiéré à l'aspirateur quotidiennement, et/ou nettoyé au chiffon humide une fois par semaine.



Accessibilité

Les panneaux sont démontables.



Mise en oeuvre

Mise en œuvre selon les schémas de montage, guides d'installation et logiciels de dessin assisté. Pour la hauteur minimum de l'ensemble du système voir quantitatif.



Poids du système

	kg/m ²
Solo Circle	4,6

L'information sur le poids est indicative et sujette à variations.



Propriétés mécaniques

La dalle peut supporter de faibles poids ponctuels ou uniformément répartis. Voir les propriétés fonctionnelles sur www.ecophon.fr.



CE

Tous les plafonds Ecophon sont marqués CE selon la norme Européenne harmonisée EN13964:2014, et la performance individuelle du produit (Absorption acoustique, Réaction au feu, tenue mécanique, émission) est déclarée dans la Déclaration de Performance (DoP)

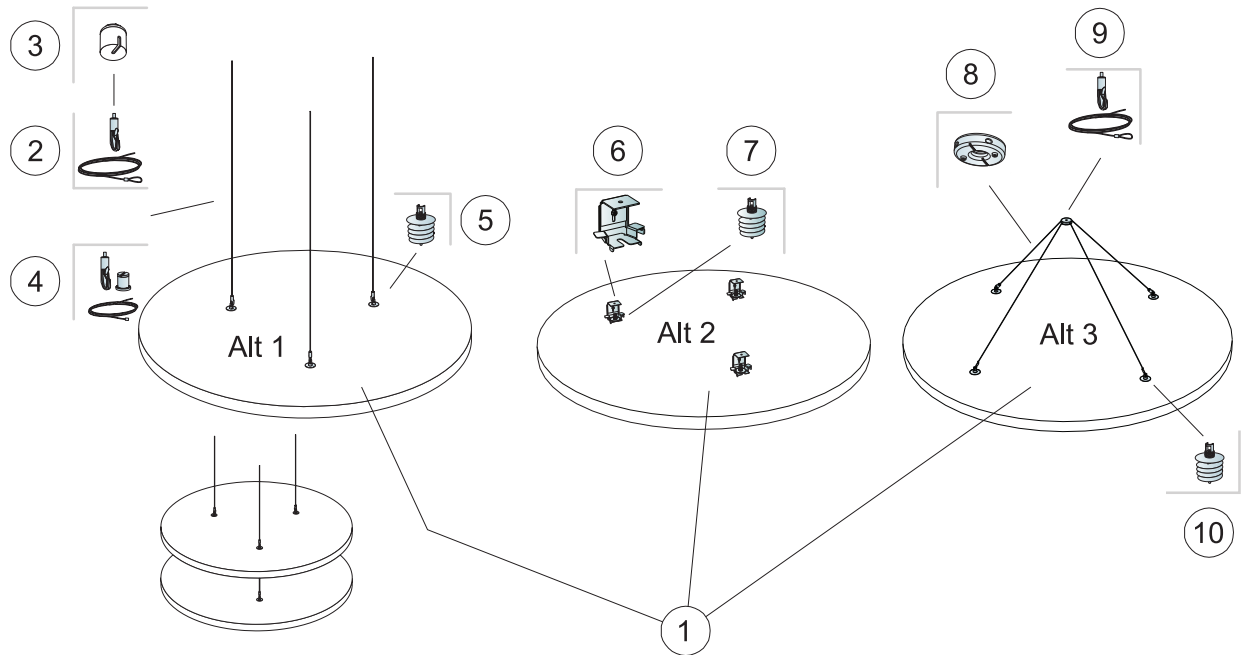

© Saint-Gobain Ecophon AB

QUANTITÉS SPÉCIFIQUES (HORS CHUTES)

		Taille, mm
		Ø1200
1	Solo Circle	1,13m ² /panneau
2	Câble de suspension réglable Connect (option 1)	3/panneau
3	Cache de fixation cylindrique (Alt 1, Option)	3/panneau
4	Kit de câble ajustable (Alt 1, Option)	3/panneau
5	Vis d'ancrage Solo (Opt.1)	3/panneau
6	Connect equerre de fixation pour panneau (Option 2)	3/panneau
7	Connect vis d'ancrage pour panneau (Option 2)	3/panneau
8	Connect Point de fixation unique (Option 3)	1/panneau
9	Câble de suspension ajustable Connect (Option 3)	2/panneau
10	Vis d'ancrage Connect (Option 3)	4/panneau
Δ Hauteur minimum hors tout du système: Δ1 140 mm / Δ2 90 mm / Δ3 500 mm		-

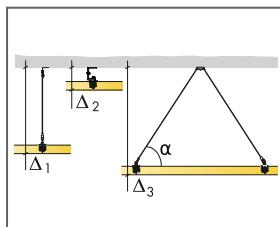

Selon quantitatif

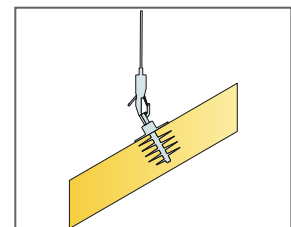
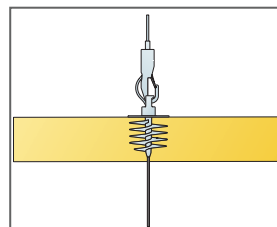
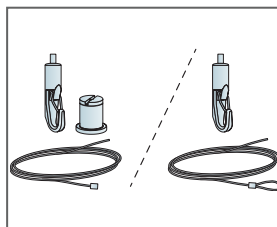

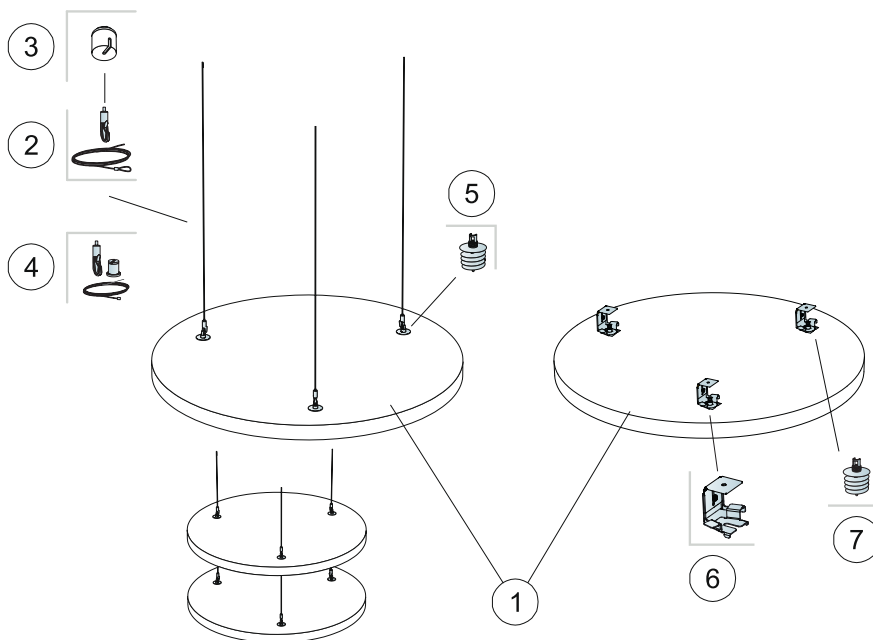

© Saint-Gobain Ecophon AB

QUANTITÉS SPÉCIFIQUES (HORS CHUTES)

		Taille, mm
		Ø800
1	Solo Circle	0,5m ² /panneau
2	Câble de suspension réglable Connect (option 1)	3/panneau
3	Cache de fixation cylindrique (Alt 1, Option)	3/panneau
4	Kit de câble ajustable (Alt 1, Option)	3/panneau
5	Vis d'ancrage Solo (Opt.1)	3/panneau
6	Connect équerre pour panneau (Option 2)	3/panneau
7	Connect vis d'ancrage pour panneau (Option 2)	3/panneau
Δ Hauteur minimum hors tout du système: Δ1 140 mm / Δ2 90 mm		-

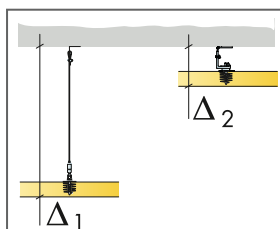

Voir le quantitatif système

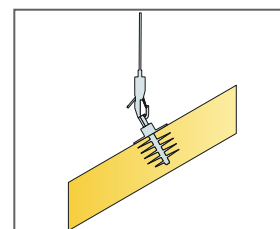
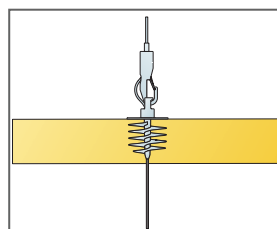
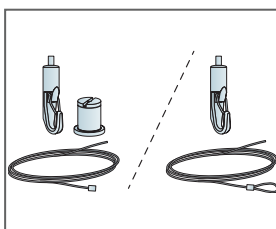

Ecophon Solo™ Circle XL

Ecophon Solo™ Circle XL est un îlot flottant acoustique qui offre de nombreuses possibilités de design. Cette solution convient parfaitement dans les espaces où un plafond mur à mur n'est pas souhaité ou possible.



YOO Communications AG, St. Gallen, Switzerland

GAMME DE SYSTÈME



Taille, mm	XL Ø1600
Fixation spécifique	•
Épaisseur (ép)	40
Schéma de montage	M290

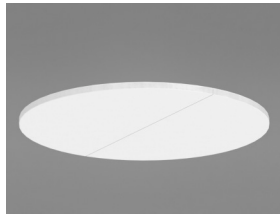

Solo Circle XL

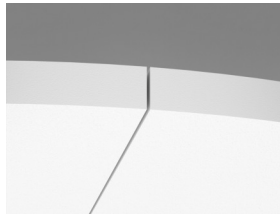

Panneau Solo Circle XL

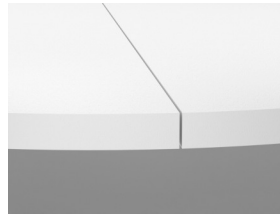

Dos du Solo Circle XL

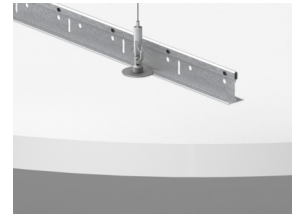

Mise en œuvre du Solo Circle XL avec crochet absorbant Connect

Acoustics



Les valeurs prennent en compte un seul panneau. Si les panneaux sont assemblés ensemble avec une distance entre eux inférieure à 0.5 mètres, l'aire d'absorption équivalente par panneau sera légèrement réduite.

Absorption acoustique:

Tests résultant selon la norme EN ISO 354.

A_{eq} Aire d'absorption équivalente par panneau (m^2 sabin)

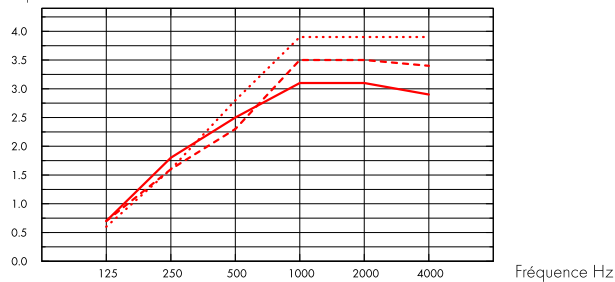

- Solo Circle XL, 200 mm o.d.s.
 - - - Solo Circle XL, 400 mm o.d.s.
 - ... Solo Circle XL, 1000 mm o.d.s.
- o.d.s = overall depth of system

THK mm	o.d.s. mm	A_{eq} Equivalent absorption area per unit (m^2 sabin)					
		125 Hz	250 Hz	500 Hz	1000 Hz	2000 Hz	4000 Hz
40	200	0.7	1.8	2.5	3.1	3.1	2.9
40	400	0.7	1.6	2.3	3.5	3.5	3.4
40	1000	0.6	1.6	2.8	3.9	3.9	3.9

Qualité de l'air intérieur



Certificat / Label

Eurofins Indoor Air Comfort®

IAC Gold

Etiquetage Sanitaire

A+



Cradle to Cradle Certified®



This product is Cradle to Cradle Certified® at Bronze level (version 4.0).



Santé

This product has received a C2C Certified Material Health Certificate™ at the Silver level (standard version 4.0). The C2C Certified Material Health Certificate™ is a verification of the health and safety of a product's composition using the Material Health requirements of the Cradle-to-Cradle Certified Product Standard.



Empreinte environnementale

	kg CO ₂ equiv/m ²
Solo Circle	10,35

Etapes de cycle de vie A1 à C4 de l'EPD, en conformité avec ISO 14025 / EN 15804.



Circularité

Minimum post-consumer recycled content	57%
Recyclability	Fully recyclable



Sécurité incendie

Pays	Norme incendie	Classement
Europe	EN 13501-1	A2-s1,d0

La laine de verre des panneaux est testée et classée comme non combustible selon la norme EN ISO 1182 / D.O.P. téléchargeable sur www.ecophon.fr



Résistance à l'humidité

Essais réalisés pour une classe C, humidité relative de 95% et température de 30°C, selon la norme EN 13964:2014



Aspect visuel

White Frost, l'échantillon NCS le plus proche est le S 0500-N, 85% de réflexion lumineuse. Brillance < 1.



Nettoyage

Peut être épousseté ou dépoussiéré à l'aspirateur quotidiennement, et/ou nettoyé au chiffon humide une fois par semaine.



Accessibilité

Les panneaux sont démontables.



Mise en oeuvre

Mise en œuvre selon les schémas de montage, guides d'installation et logiciels de dessin assisté. Pour la hauteur minimum de l'ensemble du système voir quantitatif.



Poids du système

	kg/m ²
Solo Circle XL	4,8

L'information sur le poids est indicative et sujette à variations.



Propriétés mécaniques

Aucune charge utile supplémentaire n'est autorisée.



CE

Tous les plafonds Ecophon sont marqués CE selon la norme Européenne harmonisée EN13964:2014, et la performance individuelle du produit (Absorption acoustique, Réaction au feu, tenue mécanique, émission) est déclarée dans la Déclaration de Performance (DoP)

SCHÉMA DE MONTAGE (M290) POUR ECOPHON SOLO CIRCLE XL

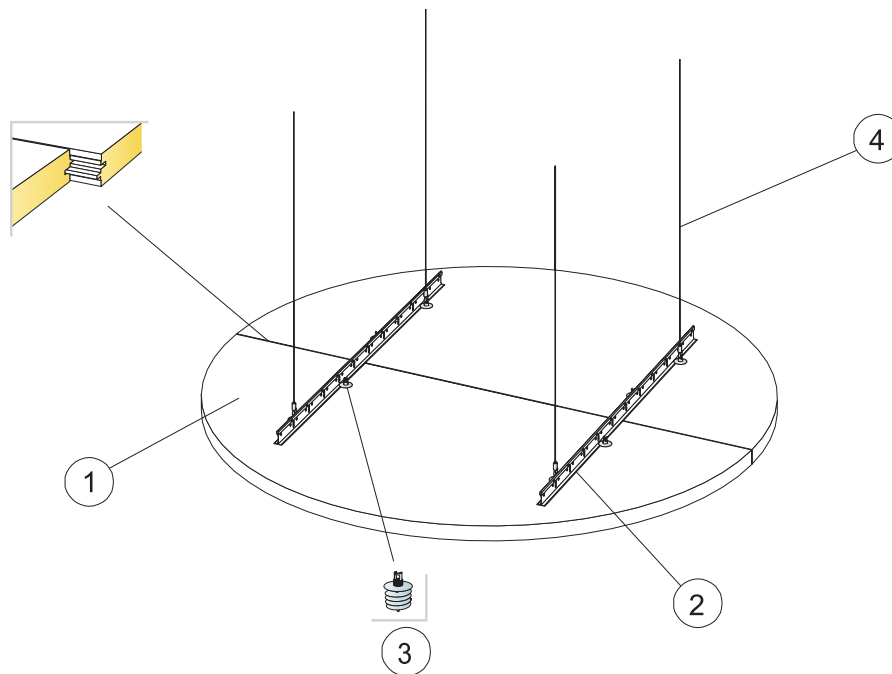

© Saint-Gobain Ecophon AB

QUANTITÉS SPÉCIFIQUES (HORS CHUTES)

		Taille, mm
		Ø1600
1	Solo Circle XL	2,01 m ² /panneau
2	Profil porteur T24 Connect	0,60/panneau
3	Vis d'ancrage Solo	8/panneau
4	Câble de suspension ajustable Connect	4/panneau
Δ Hauteur mini. de construction : Δ 200 mm		-
Pour visser Connect vis d'ancrage Solo, utiliser l'embout de visseuse.		-

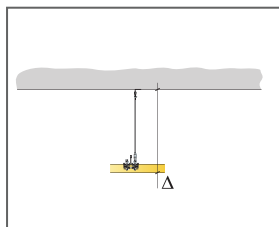

Selon quantitatif

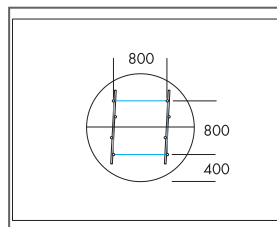

Suspension avec les câbles de suspension ajustables Connect sur profil porteur Connect T24

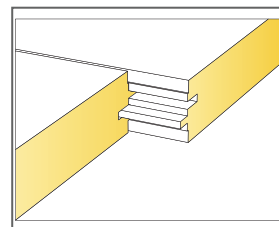

Jonction entre les panneaux

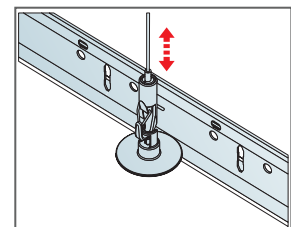

Suspension facilement réglable avec le câble de suspension ajustable Connect

Ecophon Solo™ Cloud

Ecophon Solo™ Cloud est une unité acoustique flottante, de deux formes différentes : grand ou petit Cloud. Cette solution est parfaite lorsque vous voulez conserver l'espace d'une pièce ou que l'installation d'un plafond n'est pas possible.



Ghelamco Arena, Belgium

GAMME DE SYSTÈME



Taille, mm	1200x553	2400x1106
Fixation spécifique	•	•
Épaisseur (ép)	40	40
Schéma de montage	M430	M430

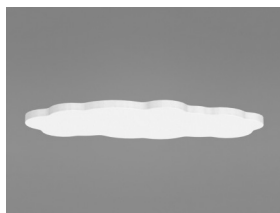

Solo Freedom



Suspension avec câble ajustable

Acoustics



Pour données acoustiques /panneaux, voir Solo Square et Solo Rectangle.



Cradle to Cradle Certified®



This product is Cradle to Cradle Certified® at Bronze level (version 4.0).



Material Health

This product has received a C2C Certified Material Health Certificate™ at the Silver level (standard version 4.0). The C2C Certified Material Health Certificate™ is a verification of the health and safety of a product's composition using the Material Health requirements of the Cradle-to-Cradle Certified Product Standard.



Empreinte environnementale

Solo Freedom	8,41 (Solo Freedom Family EPD in conformity with ISO 14025 / EN 15804)
--------------	--

Etapes de cycle de vie A1 à C4 de l'EPD, en conformité avec ISO 14025 / EN 15804



Circularité

Minimum post-consumer recycled content	57%
Recyclability	Fully recyclable



Sécurité incendie

Pays	Fire standard	Reaction au feu
Europe	EN 13501-1	A2-s1,d0

La laine de verre des panneaux est testée et classée comme non combustible selon la norme EN ISO 1182 / D.O.P. téléchargeable sur www.ecophon.fr



Résistance à l'humidité

Essais réalisés pour une classe C, humidité relative de 95% et température de 30°C, selon la norme EN 13964:2014



Rendement lumineux

White Frost, l'échantillon NCS le plus proche est le S 0500-N, 85% de réflexion lumineuse. Brillance < 1.



Entretien

Peut être épousseté ou dépoussiéré à l'aspirateur quotidiennement, et/ou nettoyé au chiffon humide une fois par semaine.



Accessibilité

Les panneaux sont démontables.



Mise en oeuvre

Mise en œuvre selon les schémas de montage, guides d'installation et logiciels de dessin assisté. Pour la hauteur minimum de l'ensemble du système voir quantitatif.



Propriétés mécaniques

La dalle peut supporter de faibles poids ponctuels ou uniformément répartis. Voir les propriétés fonctionnelles sur www.ecophon.fr.



CE

Tous les plafonds Ecophon sont marqués CE selon la norme Européenne harmonisée EN13964:2014, et la performance individuelle du produit (Absorption acoustique, Réaction au feu, tenue mécanique, émission) est déclarée dans la Déclaration de Performance (DoP)

SCHÉMA DE MONTAGE (M412) POUR ECOPHON SOLO FREEDOM

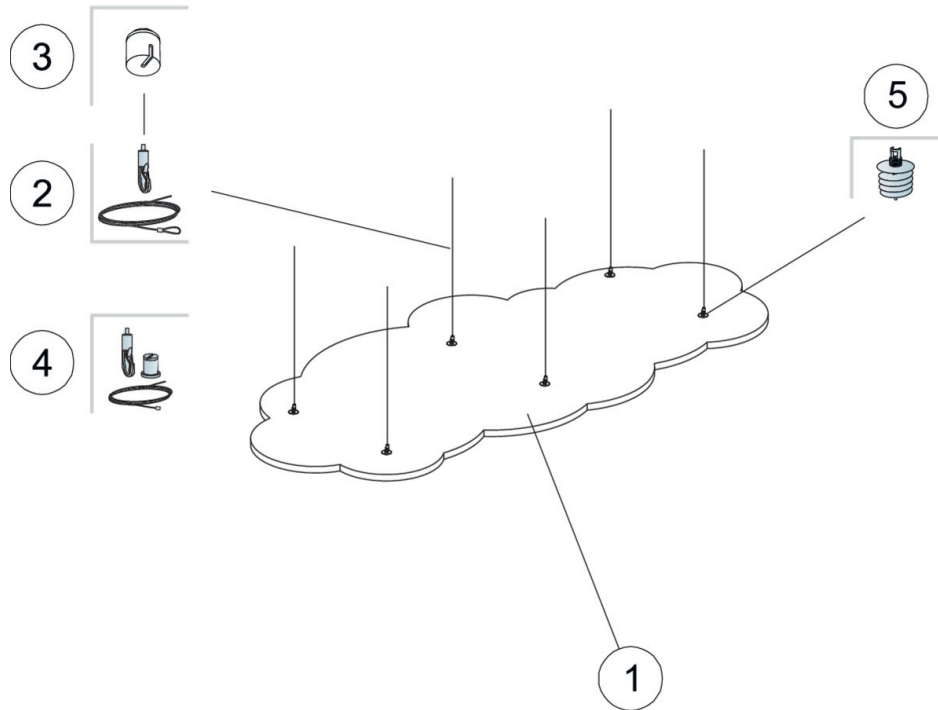

QUANTITÉS SPÉCIFIQUES (HORS CHUTES)

	Taille, mm	
	1200x553	2400x1106
1 Solo Freedom	-	-
2 Câble de suspension ajustable Connect	-	-
3 Connect cache de fixation cylindrique	-	-
4 Connect kit de câble ajustable (Alt 1, Option)	-	-
5 Connect Vis d'ancrage pour panneau	-	-
Δ Hauteur minimale de construction hors tout : 140 mm	-	-



Selon quantitatif

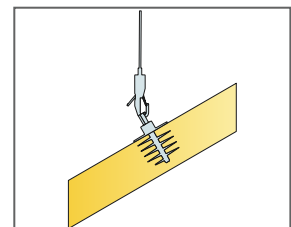
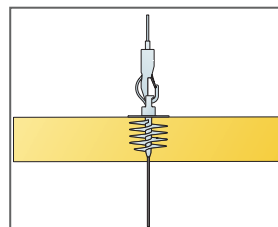

Ecophon Solo™ Ellipse

Ecophon Solo™ Ellipse est une unité acoustique suspendue de forme elliptique. Vous avez le choix entre deux systèmes de suspension différents pour créer des niveaux et des angles divers. Cette solution est idéale pour conserver l'espace de la pièce ou lorsque l'installation d'un plafond en continu n'est pas réalisable.



Gielanico Areno, Belgium

GAMME DE SYSTÈME



Taille, mm	2400x1000
Fixation spécifique	•
Épaisseur (ép)	40
Schéma de montage	M428

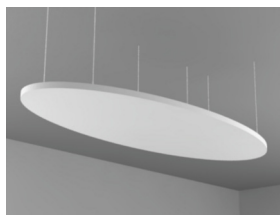

Suspension avec câble ajustable

Acoustics



Les valeurs prennent en compte un seul panneau. Si les panneaux sont assemblés ensemble avec une distance entre eux inférieure à 0.5 mètres, l'aire d'absorption équivalente par panneau sera légèrement réduite.

Absorption acoustique:

Basé sur les tests résultant selon la norme EN ISO 354.

A_{eq} : Aire d'absorption équivalente par panneau (m^2 sabin)

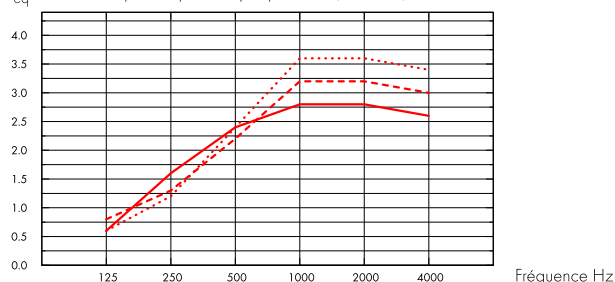

- Solo Ellipse 2400x1000, 200 mm o.d.s.
 - - - Solo Ellipse 2400x1000, 400 mm o.d.s.
 - ... Solo Ellipse 2400x1000, 1000 mm o.d.s.
- o.d.s = overall depth of system

THK mm	o.d.s. mm	A_{eq} Equivalent absorption area per unit (m^2 sabin)					
		125 Hz	250 Hz	500 Hz	1000 Hz	2000 Hz	4000 Hz
40	200	0.6	1.6	2.4	2.8	2.8	2.6
40	400	0.8	1.3	2.2	3.2	3.2	3.0
40	1000	0.6	1.2	2.4	3.6	3.6	3.4

Qualité de l'air intérieur



Certificat / Label

Eurofins Indoor Air Comfort®

IAC Gold

Etiquetage Sanitaire

A+



Cradle to Cradle Certified®



This product is Cradle to Cradle Certified® at Bronze level (version 4.0).



Santé

This product has received a C2C Certified Material Health Certificate™ at the Silver level (standard version 4.0). The C2C Certified Material Health Certificate™ is a verification of the health and safety of a product's composition using the Material Health requirements of the Cradle-to-Cradle Certified Product Standard.



Empreinte environnementale

Solo
Freedom

8,41 (Solo Freedom Family EPD in conformity with ISO 14025 / EN 15804)

Etapes de cycle de vie A1 à C4 de l'EPD, en conformité avec ISO 14025 / EN 15804



Circularité

Minimum post-consumer recycled content	57%
Recyclability	Fully recyclable



Sécurité incendie

Pays	Norme incendie	Classement
Europe	EN 13501-1	A2-s1,d0

La laine de verre des panneaux est testée et classée comme non combustible selon la norme EN ISO 1182 / D.O.P. téléchargeable sur www.ecophon.fr



Résistance à l'humidité

Essais réalisés pour une classe C, humidité relative de 95% et température de 30°C, selon la norme EN 13964:2014



Aspect visuel

White Frost, l'échantillon NCS le plus proche est le S 0500-N, 85% de réflexion lumineuse. Brillance < 1.



Nettoyage

Peut être épousseté ou dépeussé à l'aspirateur quotidiennement, et/ou nettoyé au chiffon humide une fois par semaine.



Accessibilité

Les panneaux sont démontables.



Mise en oeuvre

Mise en œuvre selon les schémas de montage, guides d'installation et logiciels de dessin assisté. Pour la hauteur minimum de l'ensemble du système voir quantitatif.



Poids du système

	kg/m ²
Solo Ellipse	4,8

L'information sur le poids est indicative et sujette à variations.



Propriétés mécaniques

La dalle peut supporter de faibles poids ponctuels ou uniformément répartis. Voir les propriétés fonctionnelles sur www.ecophon.fr.



CE

Tous les plafonds Ecophon sont marqués CE selon la norme Européenne harmonisée EN13964:2014, et la performance individuelle du produit (Absorption acoustique, Réaction au feu, tenue mécanique, émission) est déclarée dans la Déclaration de Performance (DoP)

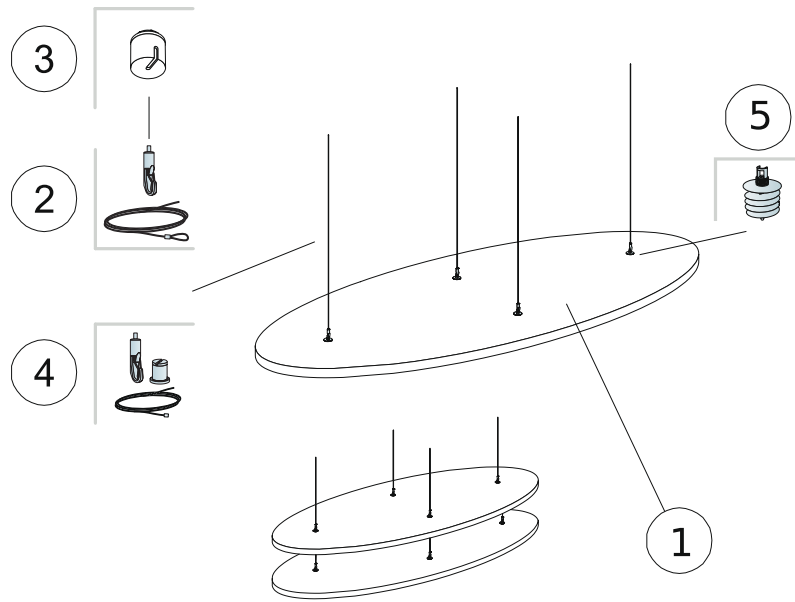

QUANTITÉS SPÉCIFIQUES (HORS CHUTES)

		Taille, mm
		2400x1000
1	Solo Ellipse	1,89m ² /panneau
2	Câble de suspension ajustable Connect (Opt.1)	4/panneau
3	Connect cache de fixation cylindrique (Alt 1, Option)	4/panneau
4	Connect kit de câble ajustable (Alt 1, Option)	4/panneau
5	Vis d'ancrage Solo (Opt.1)	4/panneau
Δ Hauteur minimale de construction hors tout : 140 mm		-
Pour visser Connect vis d'ancrage Solo, utiliser l'embout de visseuse.		-

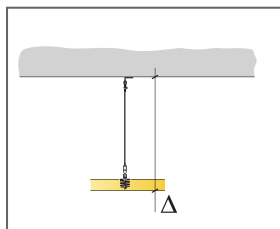

Selon quantitatif

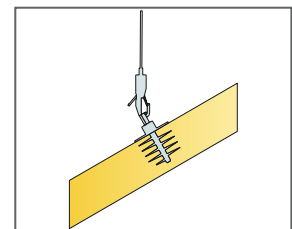
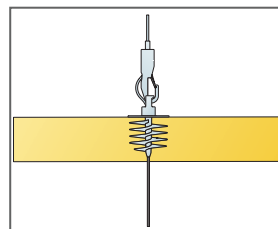
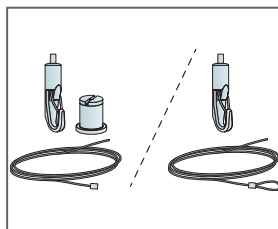

Ecophon Solo™ Triangle

Ecophon Solo Triangle est une unité acoustique suspendue de forme triangulaire. Vous avez le choix entre deux systèmes de suspension différents pour créer des niveaux et des angles divers. Cette solution est idéale pour conserver l'espace de la pièce ou lorsque l'installation d'un plafond en continu n'est pas réalisable.



Ghelamco Arena, Belgium

GAMME DE SYSTÈME



Taille, mm	1039x1200
Fixation spécifique	•
Épaisseur (ép)	40
Schéma de montage	M297

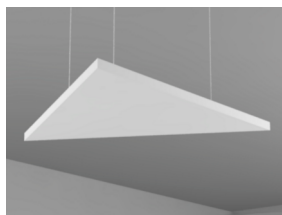

Suspension avec câble ajustable

Acoustics



Les valeurs prennent en compte un seul panneau. Si les panneaux sont assemblés ensemble avec une distance entre eux inférieure à 0.5 mètres, l'aire d'absorption équivalente par panneau sera légèrement réduite.

Absorption acoustique:

Basé sur les tests résultant selon la norme EN ISO 354.

A_{eq} : Aire d'absorption équivalente par panneau (m^2 sabin)

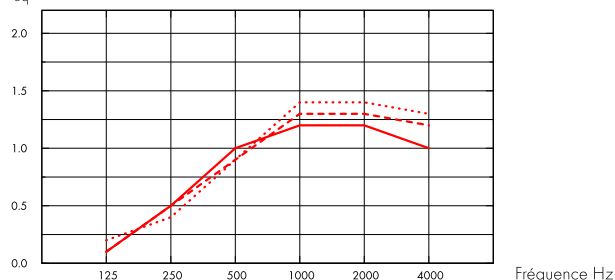

- Solo Triangle 1039x1200, 200 mm o.d.s.
 - - - Solo Triangle 1039x1200, 400 mm o.d.s.
 - ... Solo Triangle 1039x1200, 1000 mm o.d.s.
- o.d.s = overall depth of system

THK mm	o.d.s. mm	A_{eq} Equivalent absorption area per unit (m^2 sabin)					
		125 Hz	250 Hz	500 Hz	1000 Hz	2000 Hz	4000 Hz
40	200	0.1	0.5	1.0	1.2	1.2	1.0
40	400	0.1	0.5	0.9	1.3	1.3	1.2
40	1000	0.2	0.4	0.9	1.4	1.4	1.3

Qualité de l'air intérieur



Certificat / Label

Eurofins Indoor Air Comfort®

IAC Gold

Etiquetage Sanitaire

A+



Cradle to Cradle Certified®



This product is Cradle to Cradle Certified® at Bronze level (version 4.0).



Material Health

This product has received a C2C Certified Material Health Certificate™ at the Silver level (standard version 4.0). The C2C Certified Material Health Certificate™ is a verification of the health and safety of a product's composition using the Material Health requirements of the Cradle-to-Cradle Certified Product Standard.



Empreinte environnementale

Solo
Freedom

8,41 (Solo Freedom Family EPD in conformity with ISO 14025 / EN 15804)

Etapes de cycle de vie A1 à C4 de l'EPD, en conformité avec ISO 14025 / EN 15804



Circularité

Minimum post-consumer recycled content	57%
Recyclability	Fully recyclable



Sécurité incendie

Pays	Fire standard	Reaction au feu
Europe	EN 13501-1	A2-s1,d0

La laine de verre des panneaux est testée et classée comme non combustible selon la norme EN ISO 1182 / D.O.P. téléchargeable sur www.ecophon.fr



Résistance à l'humidité

Essais réalisés pour une classe C, humidité relative de 95% et température de 30°C, selon la norme EN 13964:2014



Rendement lumineux

White Frost, l'échantillon NCS le plus proche est le S 0500-N, 85% de réflexion lumineuse. Brillance < 1.



Entretien

Peut être épousseté ou dépoussiéré à l'aspirateur quotidiennement, et/ou nettoyé au chiffon humide une fois par semaine.



Accessibilité

Les panneaux sont démontables.



Mise en oeuvre

Mise en œuvre selon les schémas de montage, guides d'installation et logiciels de dessin assisté. Pour la hauteur minimum de l'ensemble du système voir quantitatif.



Poids du système

	kg/m ²
Solo Triangle	4,7

L'information sur le poids est indicative et sujette à variations.



Propriétés mécaniques

La dalle peut supporter de faibles poids ponctuels ou uniformément répartis. Voir les propriétés fonctionnelles sur www.ecophon.fr.



CE

Tous les plafonds Ecophon sont marqués CE selon la norme Européenne harmonisée EN13964:2014, et la performance individuelle du produit (Absorption acoustique, Réaction au feu, tenue mécanique, émission) est déclarée dans la Déclaration de Performance (DoP)

SCHÉMA DE MONTAGE (M297) POUR ECOPHON SOLO TRIANGLE

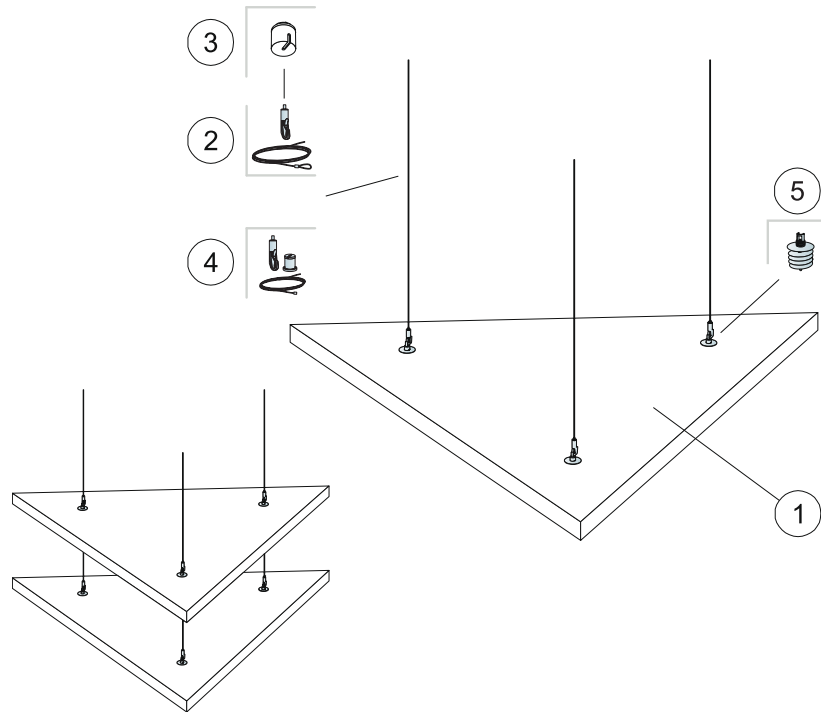

QUANTITÉS SPÉCIFIQUES (HORS CHUTES)

		Taille, mm
		1039x1200
1	Solo Triangle	0,62m ² /panneau
2	Câble de suspension réglable Connect	3/panneau
3	Cache de fixation cylindrique (Alt 1, Option)	3/panneau
4	Kit de câble ajustable (Alt 1, Option)	3/panneau
5	Vis d'ancrage Solo	3/panneau
Δ Hauteur minimale de construction hors tout : 140 mm		-
Pour visser Connect vis d'ancrage Solo, utiliser l'embout de visseuse.		-

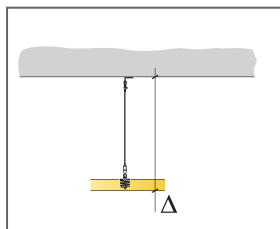

Selon quantitatif

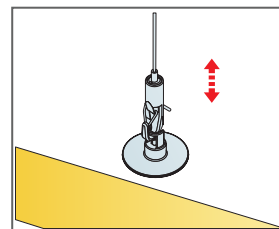
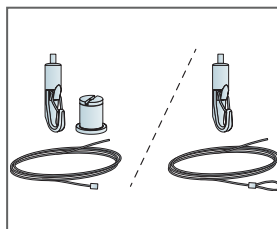

Suspension facilement ajustable avec le câble de suspension ajustable Connect

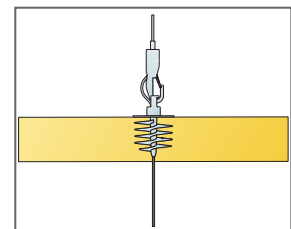

Ecophon Solo™ Pentagon

Ecophon Solo™ Pentagon est une unité acoustique flottante de forme pentagonale. Vous avez le choix entre deux systèmes de suspension différents pour créer des niveaux et des angles divers. Cette solution est idéale pour conserver l'espace de la pièce ou lorsque l'installation d'un plafond en continu n'est pas réalisable.



Ghelamco Arena, Belgium

GAMME DE SYSTÈME



Taille, mm	1139x1198
Fixation spécifique	•
Épaisseur (ép)	40
Schéma de montage	M427

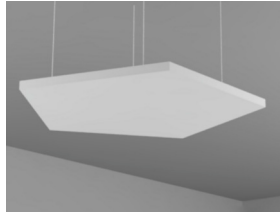

Solo Freedom



Suspension avec câble ajustable

Acoustics



Les valeurs prennent en compte un seul panneau. Si les panneaux sont assemblés ensemble avec une distance entre eux inférieure à 0.5 mètres, l'aire d'absorption équivalente par panneau sera légèrement réduite.

Absorption acoustique:

Basé sur les tests résultant selon la norme EN ISO 354.

A_{eq} : Aire d'absorption équivalente par panneau (m^2 sabin)

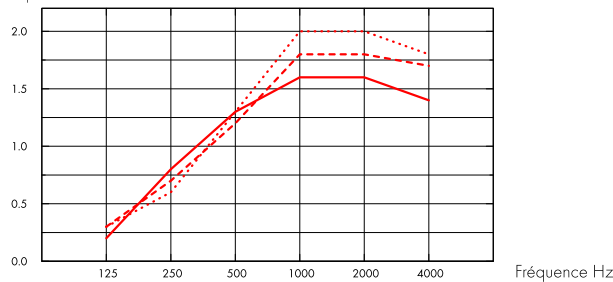

- Solo Pentagon 1139x1198, 200 mm o.d.s.
 - - - Solo Pentagon 1139x1198, 400 mm o.d.s.
 - ... Solo Pentagon 1139x1198, 1000 mm o.d.s.
- o.d.s = overall depth of system

THK mm	o.d.s. mm	A_{eq} Equivalent absorption area per unit (m^2 sabin)					
		125 Hz	250 Hz	500 Hz	1000 Hz	2000 Hz	4000 Hz
40	200	0.2	0.8	1.3	1.6	1.6	1.4
40	400	0.3	0.7	1.2	1.8	1.8	1.7
40	1000	0.3	0.6	1.3	2.0	2.0	1.8

Qualité de l'air intérieur



Certificat / Label

Eurofins Indoor Air Comfort®

IAC Gold



Etiquetage Sanitaire

A+



Cradle to Cradle Certified®



This product is Cradle to Cradle Certified® at Bronze level (version 4.0).



Santé

This product has received a C2C Certified Material Health Certificate™ at the Silver level (standard version 4.0). The C2C Certified Material Health Certificate™ is a verification of the health and safety of a product's composition using the Material Health requirements of the Cradle-to-Cradle Certified Product Standard.



Empreinte environnementale

Solo
Freedom

8,41 (Solo Freedom Family EPD in conformity with ISO 14025 / EN 15804)

Etapes de cycle de vie A1 à C4 de l'EPD, en conformité avec ISO 14025 / EN 15804



Circularité

Minimum post-consumer recycled content	57%
Recyclability	Fully recyclable



Sécurité incendie

Pays	Norme incendie	Classement
Europe	EN 13501-1	A2-s1,d0

La laine de verre des panneaux est testée et classée comme non combustible selon la norme EN ISO 1182 / D.O.P. téléchargeable sur www.ecophon.fr



Résistance à l'humidité

Essais réalisés pour une classe C, humidité relative de 95% et température de 30°C, selon la norme EN 13964:2014



Aspect visuel

White Frost, l'échantillon NCS le plus proche est le S 0500-N, 85% de réflexion lumineuse. Brillance < 1.



Nettoyage

Peut être épousseté ou dépoussiéré à l'aspirateur quotidiennement, et/ou nettoyé au chiffon humide une fois par semaine.



Accessibilité

Les panneaux sont démontables.



Mise en oeuvre

Mise en œuvre selon les schémas de montage, guides d'installation et logiciels de dessin assisté. Pour la hauteur minimum de l'ensemble du système voir quantitatif.



Poids du système

	kg/m ²
Solo Pentagon	4,7

L'information sur le poids est indicative et sujette à variations.



Propriétés mécaniques

La dalle peut supporter de faibles poids ponctuels ou uniformément répartis. Voir les propriétés fonctionnelles sur www.ecophon.fr.



CE

Tous les plafonds Ecophon sont marqués CE selon la norme Européenne harmonisée EN13964:2014, et la performance individuelle du produit (Absorption acoustique, Réaction au feu, tenue mécanique, émission) est déclarée dans la Déclaration de Performance (DoP)

SCHÉMA DE MONTAGE (M427) POUR ECOPHON SOLO PENTAGON

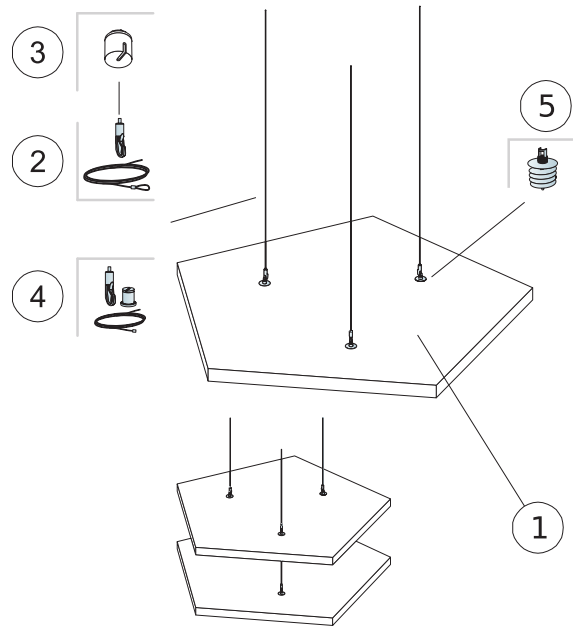

QUANTITÉS SPÉCIFIQUES (HORS CHUTES)

		Taille, mm
		1139x1198
1	Solo Pentagon	0,94m ² /panneau
2	Câble de suspension réglable Connect (option 1)	3/panneau
3	Connect cache de fixation cylindrique (Alt 1, Option)	3/panneau
4	Kit de câble ajustable (Alt 1, Option)	3/panneau
5	Vis d'ancrage Solo (Opt.1)	3/panneau
Δ Hauteur minimale de construction hors tout : 140 mm		-
Pour visser Connect vis d'ancrage Solo, utiliser l'embout de visseuse.		-



Selon quantitatif

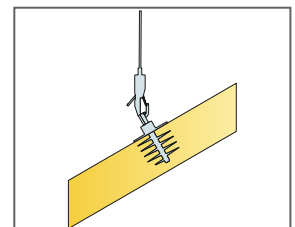
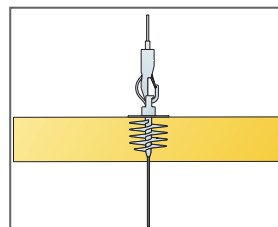
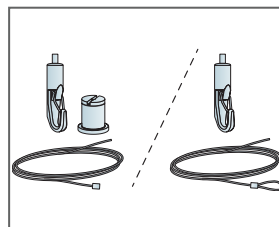

Ecophon Solo™ Hexagon

Ecophon Solo™ Hexagon est un panneau acoustique suspendu de forme hexagonale. Vous avez le choix entre deux systèmes de suspension différents pour créer des niveaux et des angles divers. Cette solution est idéale pour conserver l'espace de la pièce ou lorsque l'installation d'un plafond en continu n'est pas réalisable.



Ghelamco Arena, Belgium

GAMME DE SYSTÈME



Taille, mm	1040x1200
Fixation spécifique	•
Épaisseur (ép)	40
Schéma de montage	M426

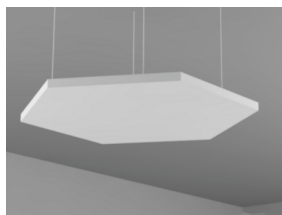

Suspension avec câble ajustable

Acoustics



Les valeurs prennent en compte un seul panneau. Si les panneaux sont assemblés ensemble avec une distance entre eux inférieure à 0.5 mètres, l'aire d'absorption équivalente par panneau sera légèrement réduite.

Absorption acoustique:

Basé sur les tests résultant selon la norme EN ISO 354.

A_{eq} : Aire d'absorption équivalente par panneau (m^2 sabin)

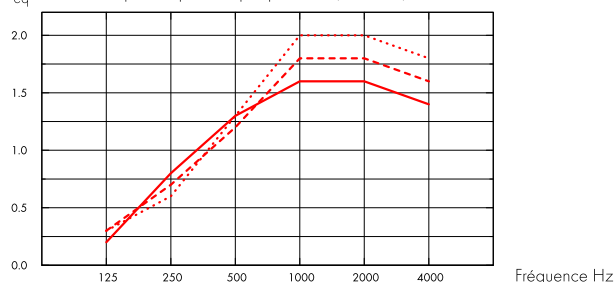

- Solo Hexagon 1040x1200, 200 mm o.d.s.
 - - - Solo Hexagon 1040x1200, 400 mm o.d.s.
 - ... Solo Hexagon 1040x1200, 1000 mm o.d.s.
- o.d.s = overall depth of system

THK mm	o.d.s. mm	A_{eq} Equivalent absorption area per unit (m^2 sabin)					
		125 Hz	250 Hz	500 Hz	1000 Hz	2000 Hz	4000 Hz
40	200	0.2	0.8	1.3	1.6	1.6	1.4
40	400	0.3	0.7	1.2	1.8	1.8	1.6
40	1000	0.3	0.6	1.3	2.0	2.0	1.8

Qualité de l'air intérieur



Certificat / Label

Eurofins Indoor Air Comfort®

IAC Gold



Etiquetage Sanitaire

A+



Cradle to Cradle Certified®



This product is Cradle to Cradle Certified® at Bronze level (version 4.0).



Santé

This product has received a C2C Certified Material Health Certificate™ at the Silver level (standard version 4.0). The C2C Certified Material Health Certificate™ is a verification of the health and safety of a product's composition using the Material Health requirements of the Cradle-to-Cradle Certified Product Standard.



Empreinte environnementale

Solo
Freedom

8,41 (Solo Freedom Family EPD in conformity with ISO 14025 / EN 15804)

Etapes de cycle de vie A1 à C4 de l'EPD, en conformité avec ISO 14025 / EN 15804



Circularité

Minimum post-consumer recycled content	57%
Recyclability	Fully recyclable



Sécurité incendie

Pays	Norme incendie	Classement
Europe	EN 13501-1	A2-s1,d0

La laine de verre des panneaux est testée et classée comme non combustible selon la norme EN ISO 1182 / D.O.P. téléchargeable sur www.ecophon.fr



Résistance à l'humidité

Essais réalisés pour une classe C, humidité relative de 95% et température de 30°C, selon la norme EN 13964:2014



Aspect visuel

White Frost, l'échantillon NCS le plus proche est le S 0500-N, 85% de réflexion lumineuse. Brillance < 1.



Nettoyage

Peut être épousseté ou dépoussiéré à l'aspirateur quotidiennement, et/ou nettoyé au chiffon humide une fois par semaine.



Accessibilité

Les panneaux sont démontables.



Mise en oeuvre

Mise en œuvre selon les schémas de montage, guides d'installation et logiciels de dessin assisté. Pour la hauteur minimum de l'ensemble du système voir quantitatif.



Poids du système

	kg/m ²
Solo Hexagon	4,7

L'information sur le poids est indicative et sujette à variations.



Propriétés mécaniques

La dalle peut supporter de faibles poids ponctuels ou uniformément répartis. Voir les propriétés fonctionnelles sur www.ecophon.fr.



CE

Tous les plafonds Ecophon sont marqués CE selon la norme Européenne harmonisée EN13964:2014, et la performance individuelle du produit (Absorption acoustique, Réaction au feu, tenue mécanique, émission) est déclarée dans la Déclaration de Performance (DoP)

SCHÉMA DE MONTAGE (M426) POUR ECOPHON SOLO HEXAGON

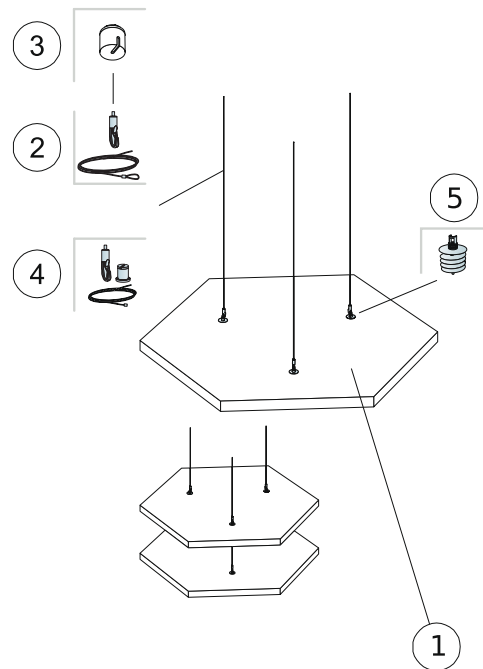

QUANTITÉS SPÉCIFIQUES (HORS CHUTES)

		Taille, mm
		1040x1200
1	Solo Hexagon	0,94m ² /panneau
2	Câble de suspension réglable Connect (option 1)	3/panneau
3	Cache de fixation cylindrique (Alt 1, Option)	3/panneau
4	Kit de câble ajustable (Alt 1, Option)	3/panneau
5	Vis d'ancrage Solo (Opt.1)	3/panneau
Δ Hauteur minimale de construction hors tout : 140 mm		-
Pour visser Connect vis d'ancrage Solo, utiliser l'embout de visseuse.		-



Selon quantitatif

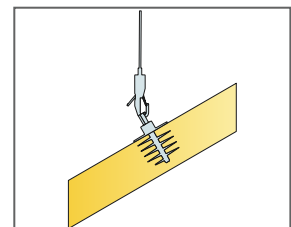
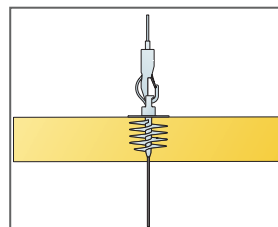

Ecophon Solo™ Baffle

Les panneaux Solo Baffle sans cadre sont installés verticalement. Solo Baffle peut être utilisé pour former des lignes distinctes et est disponible en différentes tailles et une large gamme de couleurs. Les baffles sont principalement utilisées lorsque la lumière naturelle est introduite dans la pièce par le haut.

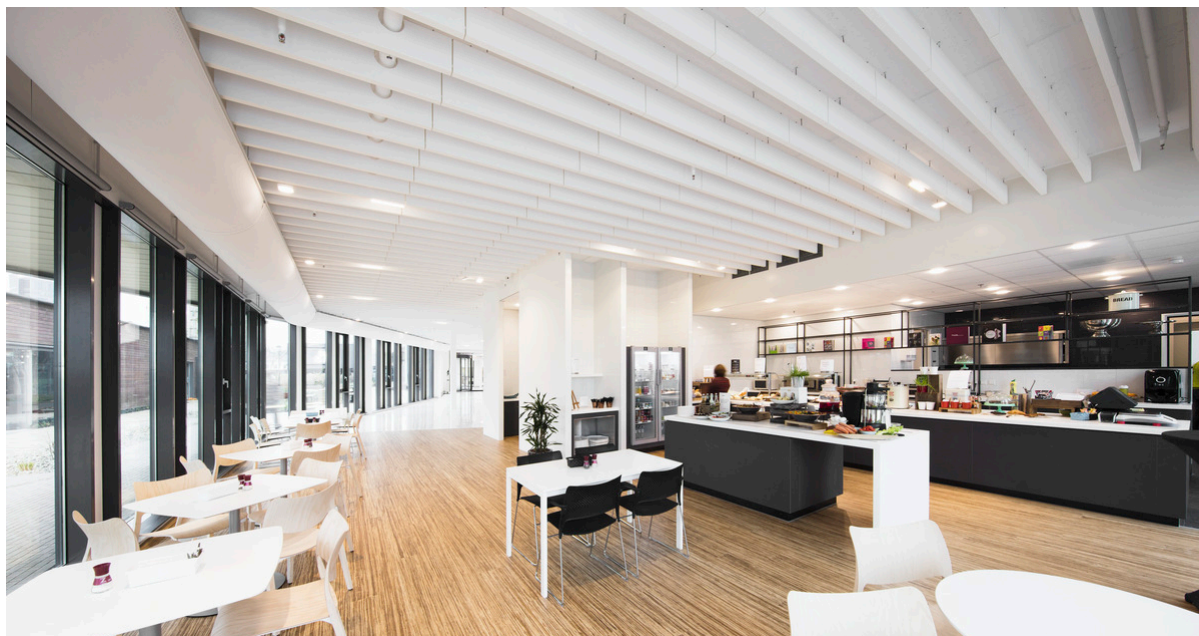

Planitronics, Hoofddorp, Netherlands

GAMME DE SYSTÈME

Taille, mm	1200x200	1200x300	1200x600	1800x200	1800x300	1800x600
Fixation spécifique	•	•	•	•	•	•
Épaisseur (ép)	40	40	40	40	40	40
Schéma de montage	M414, M491, M563, M580	M414, M491, M563, M580	M414, M491, M563, M580	M414, M491, M563, M580	M414, M491, M563, M580	M414, M491, M563, M580

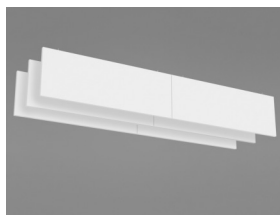

Solo Baffle



Vis d'ancrage Connect



Solo Baffle avec profil baffle Connect

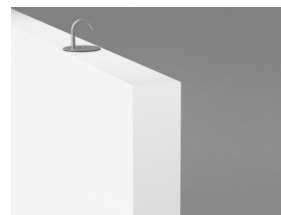

Solo Baffle avec crochet

Acoustics



Absorption acoustique:

Résultats des tests selon la norme EN ISO 354:2003 Note: Les résultats présentés ne sont pas comparables avec les résultats selon les anciennes versions de cette norme, en raison de divergences dans la méthode d'essai. Classification selon la norme EN ISO 11654, et valeurs estimatives du coefficient de réduction sonore NRC et de la moyenne d'absorption acoustique SAA selon la norme ASTM C 423.

α_p , Coefficient d'absorption pratique

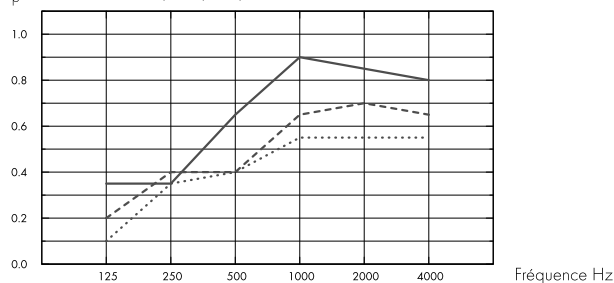

- Solo Baffle 1200/1800x200, spacing 600mm, direct mounting
 - Solo Baffle 1200/1800x300, spacing 600mm, direct mounting
 - Solo Baffle 1200/1800x600, spacing 600mm, direct mounting
- o.d.s = overall depth of system

A_{eq} , Aire d'absorption équivalent par panneau (m² sabin)

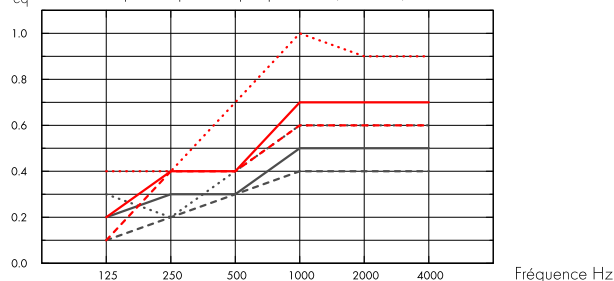

- Solo Baffle 1200x200
 - Solo Baffle 1200x300
 - Solo Baffle 1200x600
 - Solo Baffle 1800x200
 - Solo Baffle 1800x300
 - Solo Baffle 1800x600
- o.d.s = overall depth of system

	THK mm	o.d.s. mm	α_p , Practical sound absorption coefficient						α_w
			125 Hz	250 Hz	500 Hz	1000 Hz	2000 Hz	4000 Hz	
c600	40	200	0.10	0.35	0.40	0.55	0.55	0.55	0.50
c600	40	300	0.20	0.40	0.40	0.65	0.70	0.65	0.50
c600	40	600	0.35	0.35	0.65	0.90	0.85	0.80	0.65

	THK mm	o.d.s. mm	A_{eq} , Equivalent absorption area per unit (m ² sabin)					
			125 Hz	250 Hz	500 Hz	1000 Hz	2000 Hz	4000 Hz
1200x200 c600	40	200	0.1	0.2	0.3	0.4	0.4	0.4
1200x300 c600	40	300	0.2	0.3	0.3	0.5	0.5	0.5
1200x600 c600	40	600	0.3	0.2	0.4	0.6	0.6	0.6
1800x200 c600	40	200	0.1	0.4	0.4	0.6	0.6	0.6
1800x300 c600	40	300	0.2	0.4	0.4	0.7	0.7	0.7
1800x600 c600	40	600	0.4	0.4	0.7	1.0	0.9	0.9

	THK mm	o.d.s. mm	NRC	SAA
c200	40	200	0.65	0.65
c400	40	200	0.50	0.51
c600	40	200	0.45	0.43
c800	40	200	0.40	0.37
c200	40	300	0.70	0.71
c400	40	300	0.60	0.61

c600	40	300	0.55	0.53
c800	40	300	0.45	0.46
c200	40	600	0.80	0.82
c400	40	600	0.75	0.74
c600	40	600	0.70	0.67
c800	40	600	0.60	0.60



Qualité de l'air intérieur

Certificat / Label

Eurofins Indoor Air Comfort®

IAC Gold

Etiquetage Sanitaire

A+



Cradle to Cradle Certified®



This product is Cradle to Cradle Certified® at Bronze level (version 4.0).



Santé

This product has received a C2C Certified Material Health Certificate™ at the Silver level (standard version 4.0). The C2C Certified Material Health Certificate™ is a verification of the health and safety of a product's composition using the Material Health requirements of the Cradle-to-Cradle Certified Product Standard.



Empreinte environnementale

kg CO₂ equiv/m²

Solo Baffle & Solo Baffle Wall

10,11

Etapes de cycle de vie A1 à C4 de l'EPD, en conformité avec ISO 14025 / EN 15804



Circularité

Minimum post-consumer recycled content

57%

Recyclability

Fully recyclable



Sécurité incendie

Pays

Norme incendie

Classement

Europe

EN 13501-1

A2-s1,d0

La laine de verre des panneaux est testée et classée comme non combustible selon la norme EN ISO 1182 / D.O.P. téléchargeable sur www.ecophon.fr



Résistance à l'humidité

Essais réalisés pour une classe C, humidité relative de 95% et température de 30°C, selon la norme EN 13964:2014



Aspect visuel

White Frost, l'échantillon NCS le plus proche est le S 0500-N, 85% de réflexion lumineuse. Brillance < 1.



Nettoyage

Peut être épusseté ou dépoussiéré à l'aspirateur quotidiennement, et/ou nettoyé au chiffon humide une fois par semaine.



Accessibilité

Les panneaux sont démontables.



Mise en oeuvre

Mise en oeuvre selon les schémas de montage, guides d'installation et logiciels de dessin assisté. Pour la hauteur minimum de l'ensemble du système voir quantitatif.



Poids du système

	kg/m ²	L'information sur le poids est indicative et sujette à variations.
Solo Baffle	4,6	



Propriétés mécaniques

Toute charge additionnelle doit être supportée par la dalle béton



CE

Tous les plafonds Ecophon sont marqués CE selon la norme Européenne harmonisée EN13964:2014, et la performance individuelle du produit (Absorption acoustique, Réaction au feu, tenue mécanique, émission) est déclarée dans la Déclaration de Performance (DoP)

SCHÉMA DE MONTAGE (M414) POUR ECOPHON SOLO BAFFLE/ANCHOR

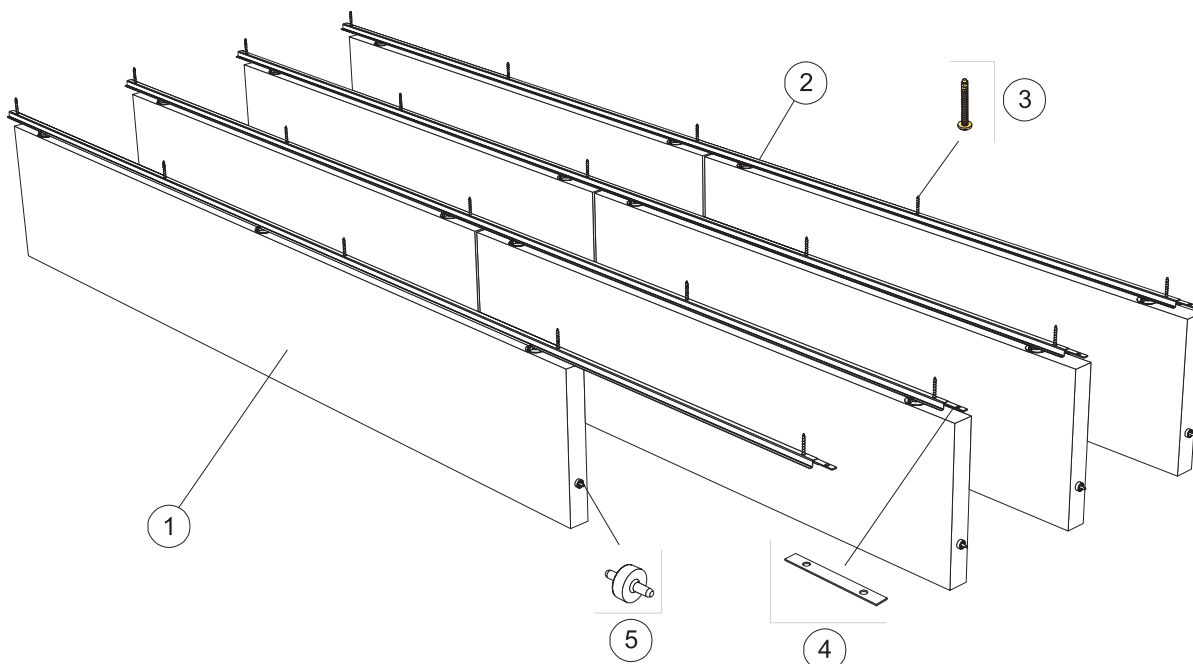

© Saint-Gobain Ecophon AB

QUANTITÉS SPÉCIFIQUES (HORS CHUTES)

	Taille, mm					
	1200x200	1200x300	1200x600	1800x200	1800x300	1800x600
1 Solo Baffle/anchor, installé tous les 300 mm	2,8/m ²	2,8/m ²	2,8/m ²	1,9/m ²	1,9/m ²	1,9/m ²
2 Profil Baffle Connect, installé tous les 300 mm	3,3m/m ²	3,3m/m ²	3,3m/m ²	3,3m/m ²	3,3m/m ²	3,3m/m ²
3 Vis d'ancrage Connect fixée tous les 1200 mm	2,8/m ²	2,8/m ²	2,8/m ²	2,8/m ²	2,8/m ²	2,8/m ²
4 Profil de raccordement Connect, installé tous les 2400 mm	1,4/m ²	1,4/m ²	1,4/m ²	1,4/m ²	1,4/m ²	1,4/m ²
5 Connect tenon de guidage, tous les 1200/1800 mm	2,8/m ²	2,8/m ²	2,8/m ²	1,9/m ²	1,9/m ²	1,9/m ²

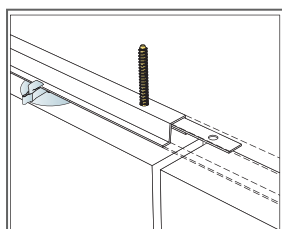

Installation avec connecteur pour profil baffle Connect

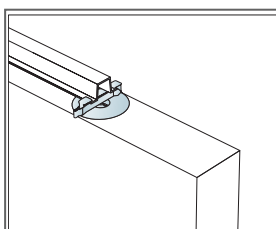

Les baffles sont maintenus avec des crochets d'ancrage

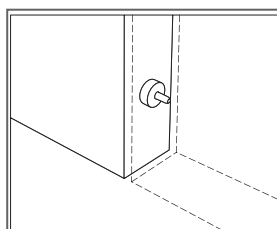

Tenons de guidage Connect™ pour maintenir une distance et un niveau entre les baffles

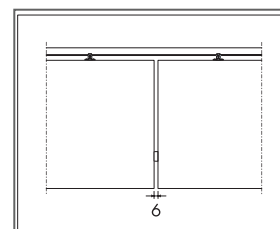

Espace de 6 mm entre les baffles avec tenon de guidage Connect

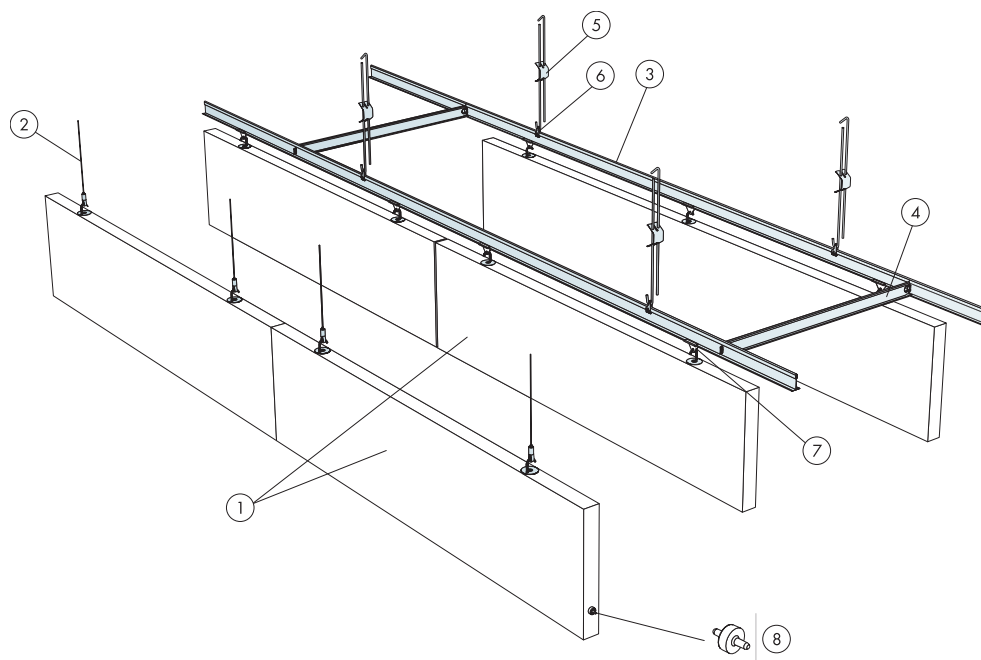

© Saint-Gobain Ecophon AB

QUANTITÉS SPÉCIFIQUES (HORS CHUTES)

	Taille, mm					
	1200x200	1200x300	1200x600	1800x200	1800x300	1800x600
1 Solo Baffle/hook, installé tous les 600 mm	1,4/m ²	1,4/m ²	1,4/m ²	0,9/m ²	0,9/m ²	0,9/m ²
2 Câble ajustable Connect™ [Opt 1]	2/panneau	2/panneau	2/panneau	3/panneau	3/panneau	3/panneau
3 Porteur Connect™ T24, entraxe tous les 600 mm	1,7m/m ²	1,7m/m ²	1,7m/m ²	1,7m/m ²	1,7m/m ²	1,7m/m ²
4 Connect T24 Entretoise, L=600 mm, installée tous les 1800 mm [Option 2]	0,6m/m ²	0,6m/m ²	0,6m/m ²	0,6m/m ²	0,6m/m ²	0,6m/m ²
5 Suspente réglable Connect™ [Option 2] c1200	1,4/m ²	1,4/m ²	1,4/m ²	1,4/m ²	1,4/m ²	1,4/m ²
6 Connect clip de suspension [Option 2]	1,4/m ²	1,4/m ²	1,4/m ²	1,4/m ²	1,4/m ²	1,4/m ²
7 Connect clip Baffle [Option 2]	2,8/m ²	2,8/m ²	2,8/m ²	2,8/m ²	2,8/m ²	2,8/m ²
8 Connect tenon de guidage, tous les 1200/1800 mm	2,8/m ²	2,8/m ²	2,8/m ²	0,9/m ²	0,9/m ²	0,9/m ²

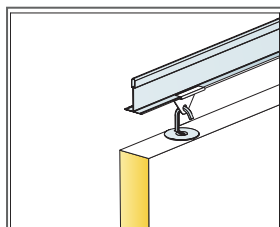

Détail de suspension

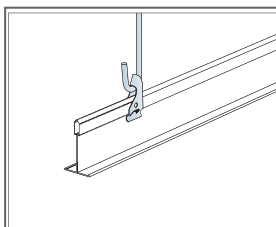

Suspente réglable Connect™ avec clip de suspension

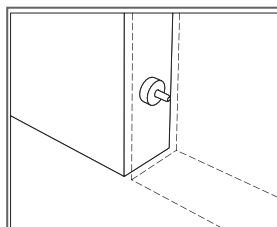

Tenons de guidage Connect™ pour maintenir une distance et un niveau entre les baffles

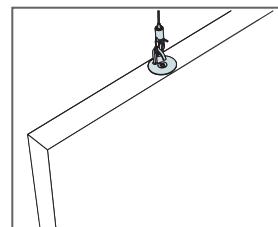

Suspension avec câble ajustable Connect™

INSTALLATION DIAGRAM (M563) FOR ECOPHON SOLO BAFFLE/ANCHOR

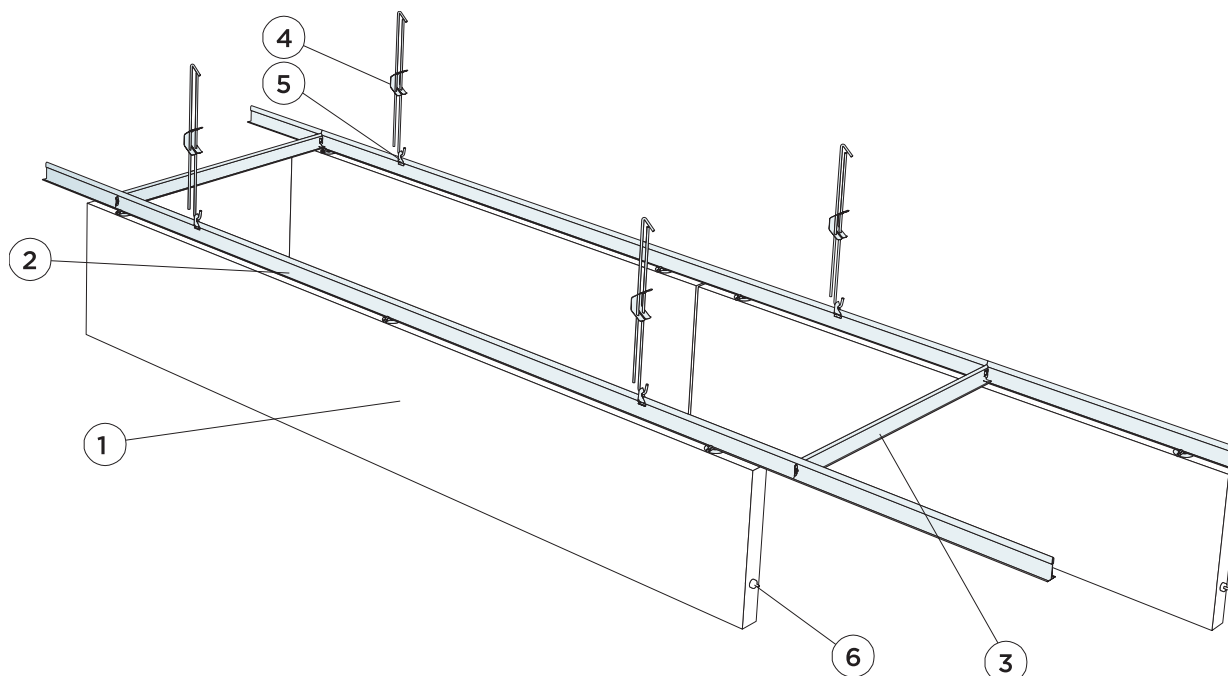

© Saint-Gobain Ecophon AB

QUANTITÉS SPÉCIFIQUES (HORS CHUTES)

	Taille, mm					
	1200x200	1200x300	1200x600	1800x200	1800x300	1800x600
1 Solo Baffle/anchor, installé tous les 600 mm	1,4/m ²	1,4/m ²	1,4/m ²	0,9/m ²	0,9/m ²	0,9/m ²
2 Porteur Connect™ T24, entraxe tous les 600 mm	1,7m/m ²	1,7m/m ²	1,7m/m ²	1,7m/m ²	1,7m/m ²	1,7m/m ²
3 Connect T24 Entretoise, L=600 mm, installée tous les 1800 mm (Option 2)	0,6m/m ²	0,6m/m ²	0,6m/m ²	0,6m/m ²	0,6m/m ²	0,6m/m ²
4 Suspente réglable Connect™ (Option 2) c1200	1,4/m ²	1,4/m ²	1,4/m ²	1,4/m ²	1,4/m ²	1,4/m ²
5 Clip de suspension Connect (Alt. 1), ne pas utiliser en piscine	-	-	0,7/m ²	-	-	-
6 Connect tenon de guidage, tous les 1200/1800 mm	2,8/m ²	2,8/m ²	2,8/m ²	0,9/m ²	0,9/m ²	0,9/m ²

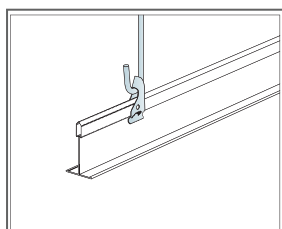

Suspente réglable Connect™ avec clip de suspension

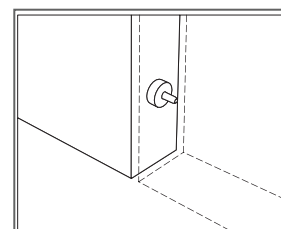

Tenons de guidage Connect™ pour maintenir une distance et un niveau entre les baffles

INSTALLATION DIAGRAM (M563) FOR ECOPHON SOLO BAFFLE/HOOK

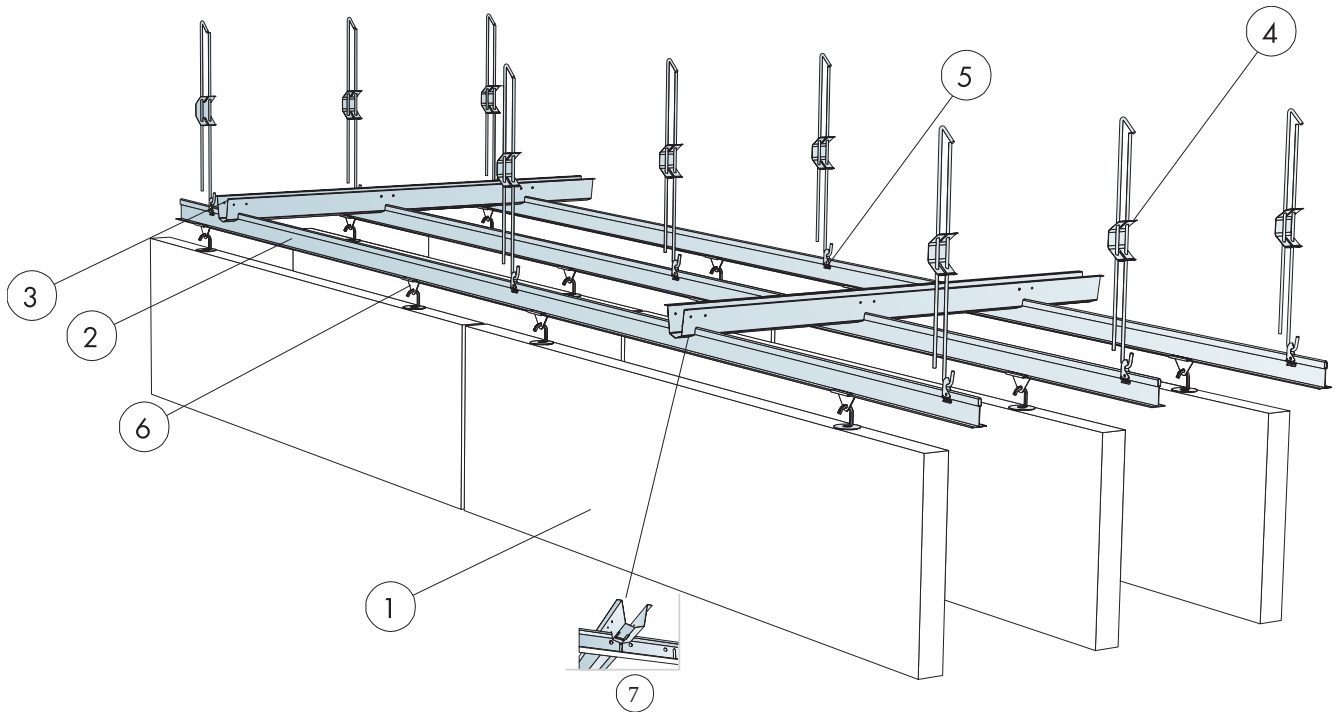

QUANTITÉS SPÉCIFIQUES (HORS CHUTES)

	Taille, mm					
	1200x200	1200x300	1200x600	1800x200	1800x300	1800x600
1 Solo Baffle/hook, installé tous les 600 mm	1,4/m ²	1,4/m ²	1,4/m ²	1,9/m ²	1,9/m ²	1,9/m ²
2 Profil porteur T24 HD Connect, installé tous les 600 mm	-	-	-	-	-	1,7m/m ²
3 Ecarteur Ds Connect	-	-	Cf. calepinage	-	-	Cf. calepinage
4 Suspente réglable Connect™ (Option 2) c1200	1,4/m ²	1,4/m ²	1,4/m ²	1,4/m ²	1,4/m ²	1,4/m ²
5 Clip de suspension Connect (Alt. 1), ne pas utiliser en piscine	-	-	0,7/m ²	-	-	-
6 Connect clip Baffle (Option 2)	2,8/m ²	2,8/m ²	2,8/m ²	2,8/m ²	2,8/m ²	2,8/m ²
7	-	-	1,1/m ²	-	-	1,1/m ²
	-	-	-	-	-	-

Ecophon Solo™ Baffle Wave

Ecophon Solo™ Baffle Wave est un système de baffles verticales. Solo™ Baffle Wave est disponible en plusieurs tailles et couleurs. Le design en forme de vagues des baffles donne à la pièce un aspect spécial. Les baffles sont principalement utilisées dans des espaces où l'éclairage provient de la lumière du jour.



Kurikka Campus, Kurikka, Finland

GAMME DE SYSTÈME



Taille, mm	1800x300	1800x600
Fixation spécifique	•	•
Épaisseur (ép)	40	40
Schéma de montage	M495, M419	M495, M419

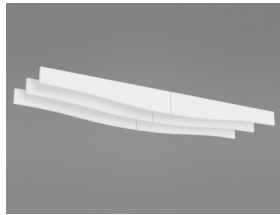

Solo Baffle Wave

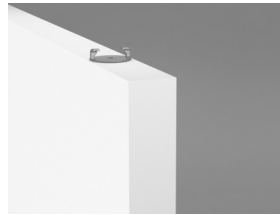

Solo Baffle Wave/anchor



Solo Baffle Wave/anchor installation

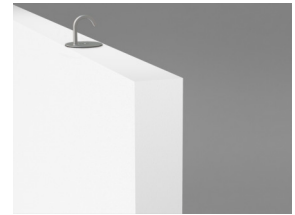

Solo Baffle Wave/hook

Acoustics



Absorption acoustique:

Résultats des tests selon la norme EN ISO 354:2003 Note: Les résultats présentés ne sont pas comparables avec les résultats selon les anciennes versions de cette norme, en raison de divergences dans la méthode d'essai. Classification selon la norme EN ISO 11654, et valeurs estimatives du coefficient de réduction sonore NRC et de la moyenne d'absorption acoustique SAA selon la norme ASTM C 423.

α_{pr} Coefficient d'absorption pratique

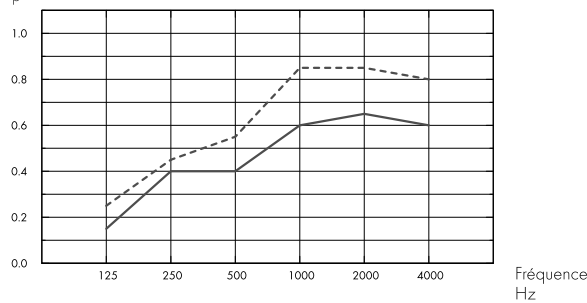

- Solo Baffle Wave 1800x300/200, spacing 600, direct mounting
 - Solo Baffle Wave 1800x600/300, spacing 600, direct mounting
- o.d.s = overall depth of system

A_{eq} Aire d'absorption équivalent par panneau (m² sabin)

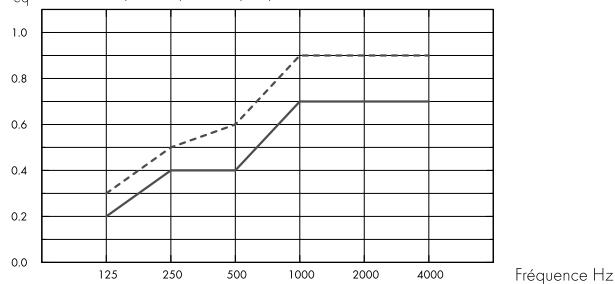

- Solo Baffle Wave 1800x300/200
 - Solo Baffle Wave 1800x600/300
- o.d.s = overall depth of system

	THK mm	o.d.s. mm	α_{pr} Practical sound absorption coefficient						α_w
			125 Hz	250 Hz	500 Hz	1000 Hz	2000 Hz	4000 Hz	
c600	40	300	0.15	0.40	0.40	0.60	0.65	0.60	0.50
c600	40	600	0.25	0.45	0.55	0.85	0.85	0.80	0.65

	THK mm	o.d.s. mm	A_{eq} Equivalent absorption area per unit (m ² sabin)					
			125 Hz	250 Hz	500 Hz	1000 Hz	2000 Hz	4000 Hz
c600	40	300	0.2	0.4	0.4	0.7	0.7	0.7
c600	40	600	0.3	0.5	0.6	0.9	0.9	0.9

	THK mm	o.d.s. mm	NRC	SAA
c600	40	300	0.50	0.52
c600	40	600	0.70	0.68



Qualité de l'air intérieur

Certificat / Label

Eurofins Indoor Air Comfort®

IAC Gold

Etiquetage Sanitaire

A+



Cradle to Cradle Certified®



This product is Cradle to Cradle Certified® at Bronze level (version 4.0).



Santé

This product has received a C2C Certified Material Health Certificate™ at the Silver level (standard version 4.0). The C2C Certified Material Health Certificate™ is a verification of the health and safety of a product's composition using the Material Health requirements of the Cradle-to-Cradle Certified Product Standard.



Empreinte environnementale

Solo Baffle Wave

11,07

Étapes de cycle de vie A1 à C4 de la FDES, en conformité avec NF EN 15804/CN.



Circularité

Minimum post-consumer recycled content

57%

Recyclability

Fully recyclable



Sécurité incendie

Pays

Norme incendie

Classement

Europe

EN 13501-1

A2-s1,d0

La laine de verre des panneaux est testée et classée comme non combustible selon la norme EN ISO 1182 / D.O.P. téléchargeable sur www.ecophon.fr



Résistance à l'humidité

Essais réalisés pour une classe C, humidité relative de 95% et température de 30°C, selon la norme EN 13964:2014



Aspect visuel

White Frost, l'échantillon NCS le plus proche est le S 0500-N, 85% de réflexion lumineuse. Brillance < 1.



Nettoyage

Peut être épusseté ou dépoussiéré à l'aspirateur quotidiennement, et/ou nettoyé au chiffon humide une fois par semaine.



Accessibilité

Les panneaux sont démontables.



Mise en oeuvre

Mise en œuvre selon les schémas de montage, guides d'installation et logiciels de dessin assisté. Pour la hauteur minimum de l'ensemble du système voir quantitatif.



Poids du système

	kg/m ²
Solo Baffle	4,6

L'information sur le poids est indicative et sujette à variations.



Propriétés mécaniques

Toute charge additionnelle doit être supportée par la dalle béton



CE

Tous les plafonds Ecophon sont marqués CE selon la norme Européenne harmonisée EN13964:2014, et la performance individuelle du produit (Absorption acoustique, Réaction au feu, tenue mécanique, émission) est déclarée dans la Déclaration de Performance (DoP)

SCHÉMA DE MONTAGE (M495) POUR ECOPHON SOLO BAFFLE WAVE/HOOK

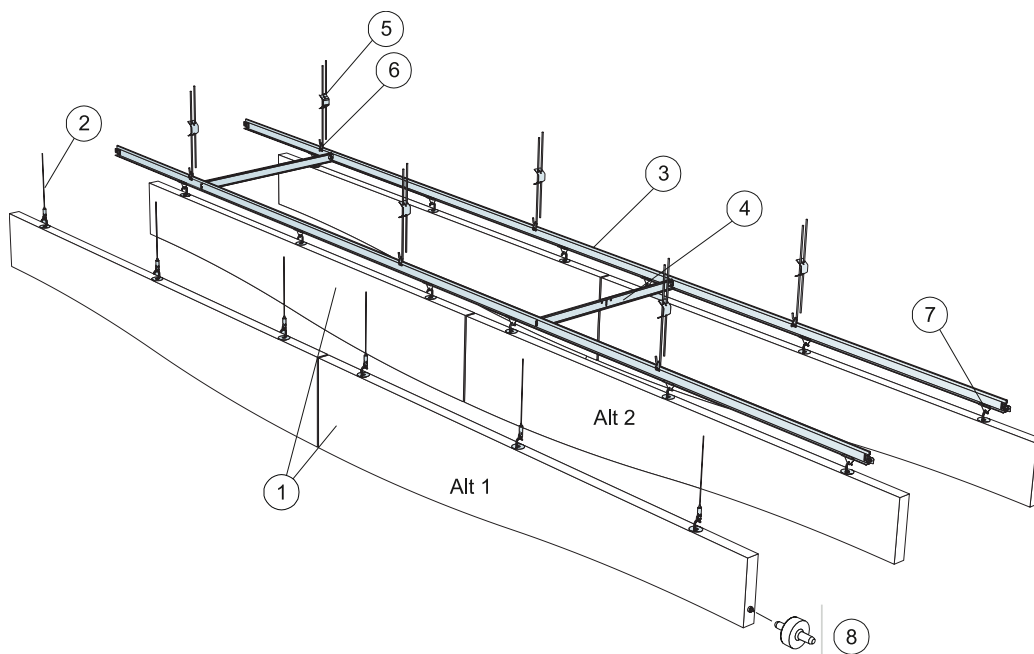

© Saint-Gobain Ecophon AB

QUANTITÉS SPÉCIFIQUES (HORS CHUTES)

	Taille, mm	
	1800x300	1800x600
1 Solo Baffle Wave/hook, installé tous les 600 mm	0,9/m ²	0,9/m ²
2 Câble ajustable Connect™ (Opt 1)	3/panneau	3/panneau
3 Porteur Connect™ T24, entraxe tous les 600 mm	1,7m/m ²	1,7m/m ²
4 Connect T24 Entretoise, L=600 mm, installée tous les 1800 mm (Option 2)	0,6m/m ²	0,6m/m ²
5 Suspente réglable Connect™ (Option 2) c1200	1,4/m ²	1,4/m ²
6 Connect clip de suspension (Option 2)	1,4/m ²	1,4/m ²
7 Connect clip Baffle (Option 2)	2,8/m ²	2,8/m ²
8 Connect tenon de guidage, tous les 1800 mm	0,9/m ²	0,9/m ²

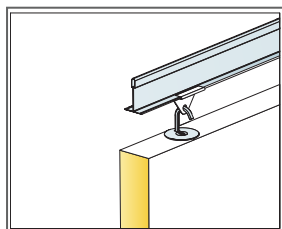

Clip Baffle Connect C3

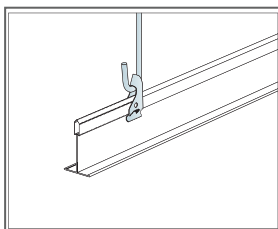

Suspente réglable Connect™ avec clip de suspension

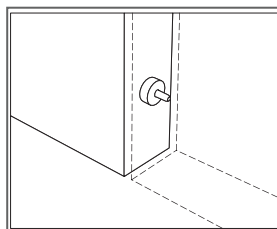

Tenons de guidage Connect™ pour maintenir une distance et un niveau entre les baffles

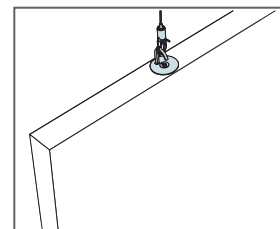

Suspension avec câble ajustable Connect™

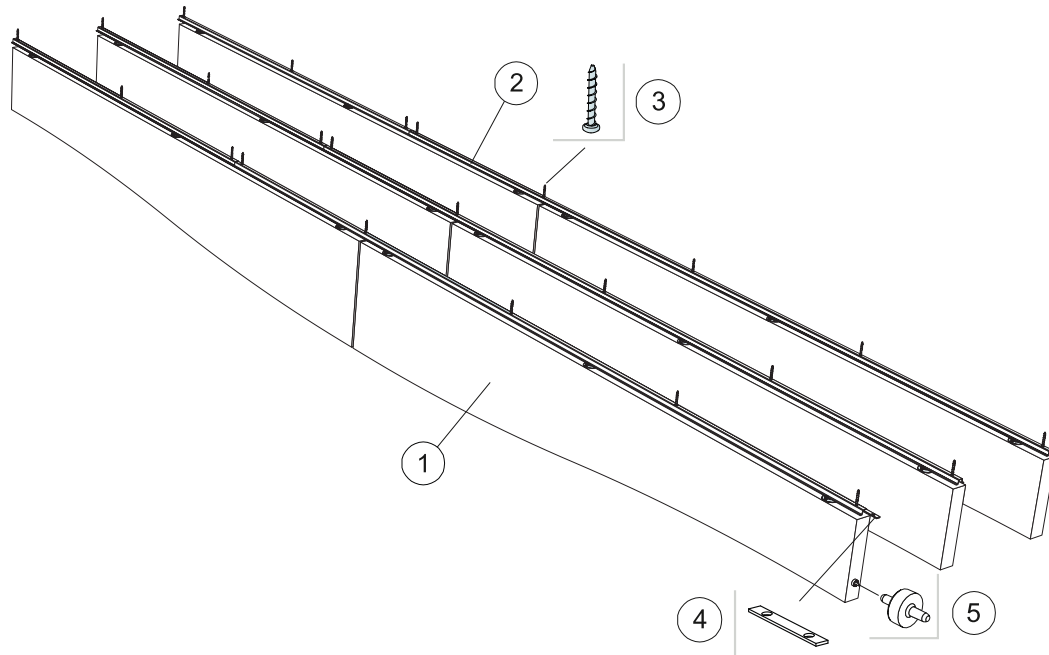

© Saint-Gobain Ecophon AB

QUANTITÉS SPÉCIFIQUES (HORS CHUTES)

	Taille, mm	
	1800x300	1800x600
1 Solo Baffle Wave/anchor, installé tous les 300 mm	1,9/m ²	1,9/m ²
2 Profil Baffle Connect, installé tous les 300 mm	3,3m/m ²	3,3m/m ²
3 Vis d'ancrage Connect fixée tous les 1200 mm	2,8/m ²	2,8/m ²
4 Profil de raccordement Connect, installé tous les 2400 mm	1,4/m ²	1,4/m ²
5 Tenon de guidage, installé tous les 1800 mm	1,9/m ²	1,9/m ²

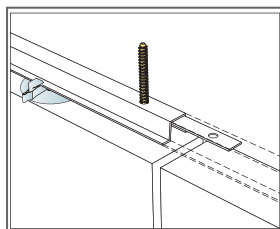

Installation avec connecteur pour profil baffle Connect

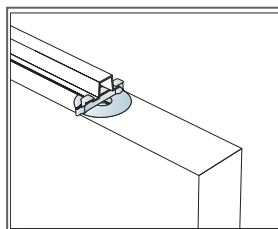

Les baffles sont maintenus avec des crochets d'ancrage

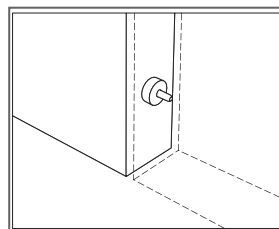

Tenons de guidage Connect™ pour maintenir une distance et un niveau entre les baffles

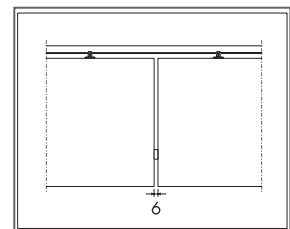

Espace de 6 mm entre les baffles avec tenon de guidage Connect

Ecophon Solo™ Baffle ZigZag

Ecophon Solo™ Baffle ZigZag est un système de baffles verticales. Solo™ Baffle ZigZag est disponible en plusieurs tailles et couleurs. Le design en forme de zig-zag des baffles donne à la pièce un aspect spécial. Les baffles sont principalement utilisées dans des espaces où l'éclairage provient de la lumière du jour.



GAMME DE SYSTÈME



Taille, mm	1800x300	1800x600
Fixation spécifique	•	•
Épaisseur (ép)	40	40
Schéma de montage	M496, M417	M496, M417

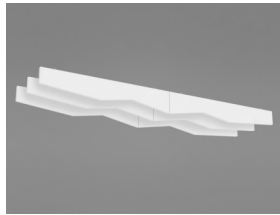

Solo Baffle ZigZag

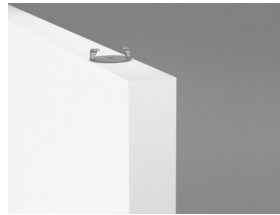

Solo Baffle ZigZag/anchor



Solo Baffle ZigZag/anchor installation

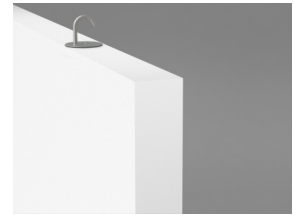

Solo Baffle ZigZag/hook

Acoustics



Absorption acoustique:

Résultats des tests selon la norme EN ISO 354:2003 Note: Les résultats présentés ne sont pas comparables avec les résultats selon les anciennes versions de cette norme, en raison de divergences dans la méthode d'essai. Classification selon la norme EN ISO 11654, et valeurs estimatives du coefficient de réduction sonore NRC et de la moyenne d'absorption acoustique SAA selon la norme ASTM C 423.

α_{pr} Coefficient d'absorption pratique

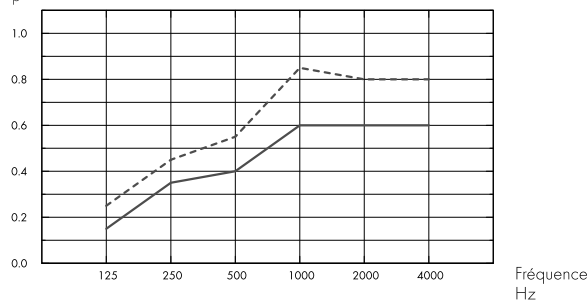

- Solo Baffle ZigZag 1800x300/200, spacing 600, direct mounting
 - Solo Baffle ZigZag 1800x600/300, spacing 600, direct mounting
- o.d.s = overall depth of system

A_{eq} Aire d'absorption équivalent par panneau (m² sabin)

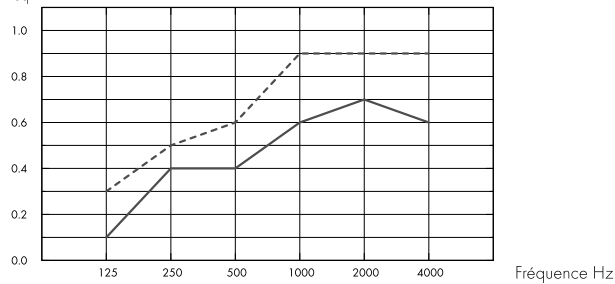

- Solo Baffle ZigZag 1800x300/200
 - Solo Baffle ZigZag 1800x600/300
- o.d.s = overall depth of system

	THK mm	o.d.s. mm	α_{pr} Practical sound absorption coefficient						α_w
			125 Hz	250 Hz	500 Hz	1000 Hz	2000 Hz	4000 Hz	
c600	40	300	0.15	0.35	0.40	0.60	0.60	0.60	0.50
c600	40	600	0.25	0.45	0.55	0.85	0.80	0.80	0.65

	THK mm	o.d.s. mm	A_{eq} Equivalent absorption area per unit (m ² sabin)					
			125 Hz	250 Hz	500 Hz	1000 Hz	2000 Hz	4000 Hz
c600	40	300	0.1	0.4	0.4	0.6	0.7	0.6
c600	40	600	0.3	0.5	0.6	0.9	0.9	0.9

	THK mm	o.d.s. mm	NRC	SAA
c600	40	300	0.50	0.49
c600	40	600	0.65	0.65



Qualité de l'air intérieur

Certificat / Label

Eurofins Indoor Air Comfort®

IAC Gold

Etiquetage Sanitaire

A+



Cradle to Cradle Certified®



This product is Cradle to Cradle Certified® at Bronze level (version 4.0).



Santé

This product has received a C2C Certified Material Health Certificate™ at the Silver level (standard version 4.0). The C2C Certified Material Health Certificate™ is a verification of the health and safety of a product's composition using the Material Health requirements of the Cradle-to-Cradle Certified Product Standard.



Empreinte environnementale

Solo Baffle ZigZag

11,13

Étapes de cycle de vie A1 à C4 de la FDES, en conformité avec NF EN 15804/CN.



Circularité

Minimum post-consumer recycled content

57%

Recyclability

Fully recyclable



Sécurité incendie

Pays

Norme incendie

Classement

Europe

EN 13501-1

A2-s1,d0

La laine de verre des panneaux est testée et classée comme non combustible selon la norme EN ISO 1182 / D.O.P. téléchargeable sur www.ecophon.fr



Résistance à l'humidité

Essais réalisés pour une classe C, humidité relative de 95% et température de 30°C, selon la norme EN 13964:2014



Aspect visuel

White Frost, l'échantillon NCS le plus proche est le S 0500-N, 85% de réflexion lumineuse. Brillance < 1.



Nettoyage

Peut être épusseté ou dépoussiéré à l'aspirateur quotidiennement, et/ou nettoyé au chiffon humide une fois par semaine.



Accessibilité

Les panneaux sont démontables.



Mise en oeuvre

Mise en œuvre selon les schémas de montage, guides d'installation et logiciels de dessin assisté. Pour la hauteur minimum de l'ensemble du système voir quantitatif.



Poids du système

	kg/m ²
Solo Baffle	4,6

L'information sur le poids est indicative et sujette à variations.



Propriétés mécaniques

Toute charge additionnelle doit être supportée par la dalle béton



CE

Tous les plafonds Ecophon sont marqués CE selon la norme Européenne harmonisée EN13964:2014, et la performance individuelle du produit (Absorption acoustique, Réaction au feu, tenue mécanique, émission) est déclarée dans la Déclaration de Performance (DoP)

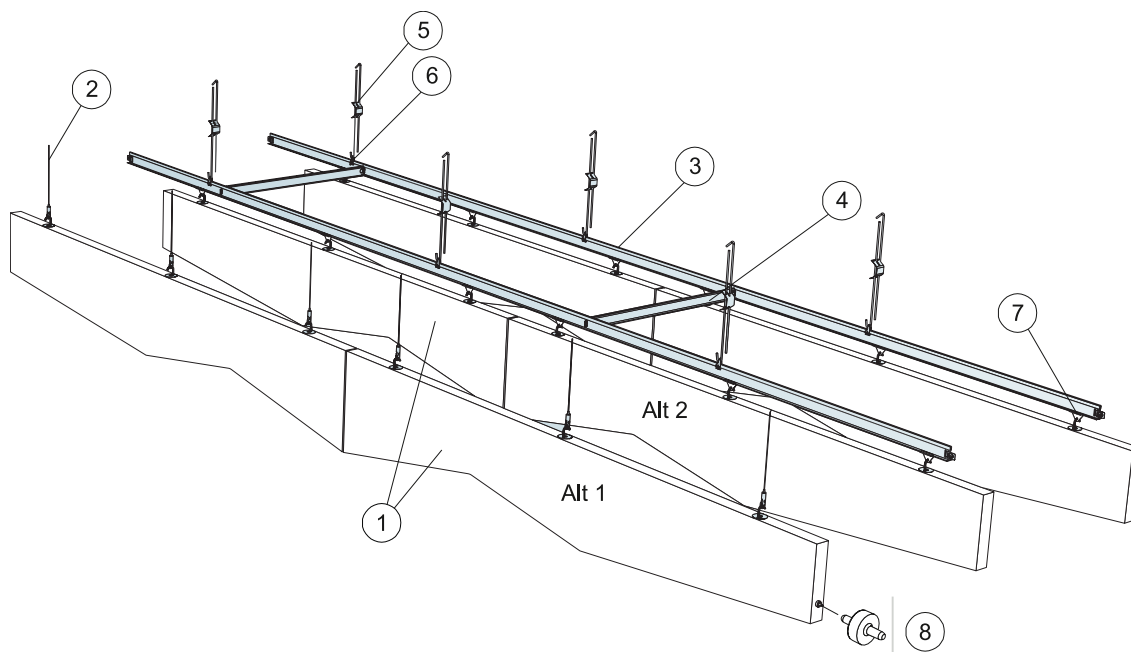

© Saint-Gobain Ecophon AB

QUANTITÉS SPÉCIFIQUES (HORS CHUTES)

	Taille, mm	
	1800x300	1800x600
1 Solo Baffle ZigZag/hook, installé tous les 600 mm	0,9/m ²	0,9/m ²
2 Câble ajustable Connect™ (Opt 1)	3/panneau	3/panneau
3 Porteur Connect™ T24, entraxe tous les 600 mm	1,7m/m ²	1,7m/m ²
4 Connect T24 Entretoise, L=600 mm, installée tous les 1800 mm (Option 2)	0,6m/m ²	0,6m/m ²
5 Suspente réglable Connect™ (Option 2) c1200	1,4/m ²	1,4/m ²
6 Connect clip de suspension (Option 2)	1,4/m ²	1,4/m ²
7 Connect clip Baffle (Option 2)	2,8/m ²	2,8/m ²
8 Connect tenon de guidage, tous les 1800 mm	0,9/m ²	0,9/m ²

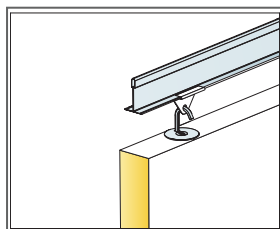

Clip Baffle Connect C3

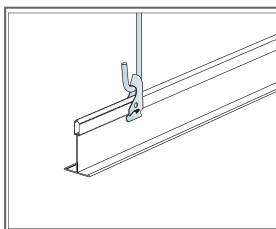

Suspente réglable Connect™ avec clip de suspension

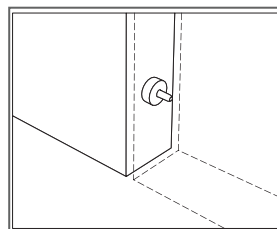

Tenons de guidage Connect™ pour maintenir une distance et un niveau entre les baffles

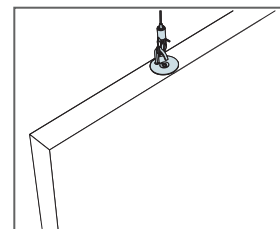

Suspension avec câble ajustable Connect™

SCHÉMA DE MONTAGE (M417) POUR ECOPHON SOLO BAFFLE ZIGZAG

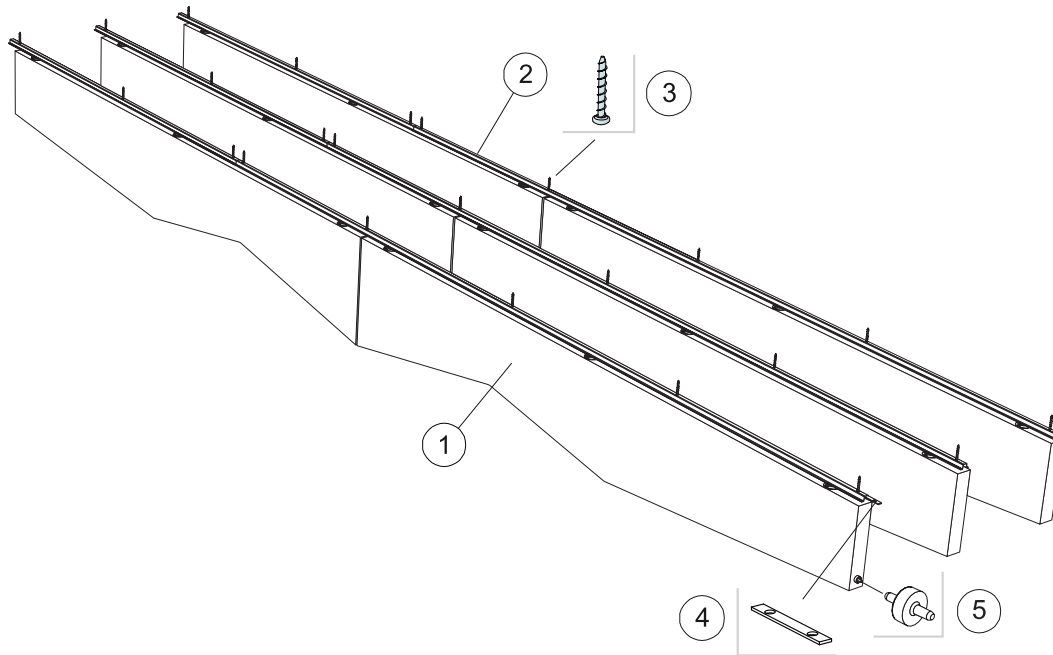

© Saint-Gobain Ecophon AB

QUANTITÉS SPÉCIFIQUES (HORS CHUTES)

	Taille, mm	
	1800x300	1800x600
1 Solo Baffle ZigZag/anchor, installé tous les 300 mm	1,9/m ²	1,9/m ²
2 Profil Baffle Connect, installé tous les 300 mm	3,3m/m ²	3,3m/m ²
3 Vis d'ancrage Connect fixée tous les 1200 mm	2,8/m ²	2,8/m ²
4 Profil de raccordement Connect, installé tous les 2400 mm	1,4/m ²	1,4/m ²
5 Tenon de guidage, installé tous les 1800 mm	1,9/m ²	1,9/m ²

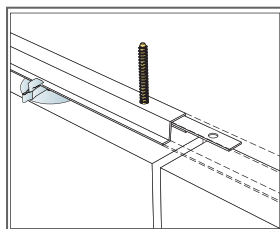

Installation avec connecteur pour profil baffle Connect

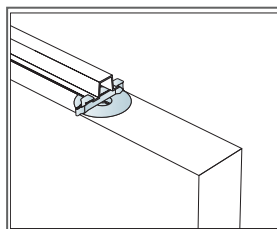

Les baffles sont maintenus avec des crochets d'ancrage

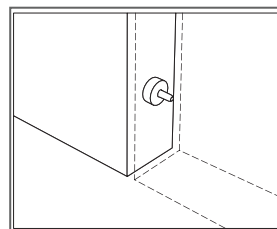

Tenons de guidage Connect™ pour maintenir une distance et un niveau entre les baffles

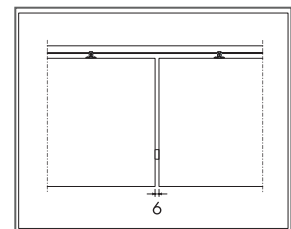

Espace de 6 mm entre les baffles avec tenon de guidage Connect

Ecophon Solo™ Baffle Wall

Ecophon Solo™ Baffle Wall est une solution acoustique murale. Solo Baffle Wall est destiné à des bâtiments nécessitant un design différent et obtenir une liberté de formes avec différentes dimensions de panneaux et différentes couleurs. Avec les fixations Ecophon Solo™ Baffle Wall vous pourrez facilement attacher les baffles aux murs.



Clientèle: Johannesburg, South Africa

GAMME DE SYSTÈME

Taille, mm	1200x200	1200x300
Fixation spécifique	•	•
Épaisseur (ép)	40	40
Schéma de montage	M420	M420

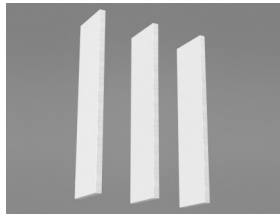

Solo Baffle Wall

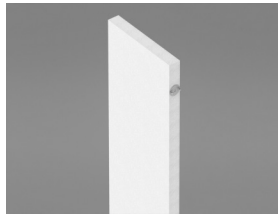

Vis d'ancrage Connect



Solo Baffle / anchor avec fixation
Connect Baffle Wall

Acoustics



Pour données acoustiques /Baffle, voir Solo Baffle

Qualité de l'air intérieur



Certificat / Label	
Eurofins Indoor Air Comfort®	IAC Gold
Etiquetage Sanitaire	A+



Cradle to Cradle Certified®



This product is Cradle to Cradle Certified® at Bronze level (version 4.0).



Santé

This product has received a C2C Certified Material Health Certificate™ at the Silver level (standard version 4.0). The C2C Certified Material Health Certificate™ is a verification of the health and safety of a product's composition using the Material Health requirements of the Cradle-to-Cradle Certified Product Standard.



Empreinte environnementale

	kg CO ₂ equiv/m ²
Solo Baffle & Solo Baffle Wall	10,11

Etapes de cycle de vie A1 à C4 de l'EPD, en conformité avec ISO 14025 / EN 15804



Circularité

Minimum post-consumer recycled content	57%
Recyclability	Fully recyclable



Sécurité incendie

Pays	Norme incendie	Classement
Europe	EN 13501-1	A2-s1,d0

La laine de verre des panneaux est testée et classée comme non combustible selon la norme EN ISO 1182 / D.O.P. téléchargeable sur www.ecophon.fr



Résistance à l'humidité

Essais réalisés pour une classe C, humidité relative de 95% et température de 30°C, selon la norme EN 13964:2014



Aspect visuel

White Frost, l'échantillon NCS le plus proche est le S 0500-N, 85% de réflexion lumineuse. Brillance < 1.



Nettoyage

Peut être épousseté ou dépoussiéré à l'aspirateur quotidiennement, et/ou nettoyé au chiffon humide une fois par semaine.



Accessibilité

Les panneaux sont démontables.



Poids du système

	kg/m ²	L'information sur le poids est indicative et sujette à variations.
Solo Baffle	4,6	



Mise en oeuvre

Mise en œuvre selon les schémas de montage, guides d'installation et logiciels de dessin assisté. Pour la hauteur minimum de l'ensemble du système voir quantitatif.



Propriétés mécaniques

Toute charge additionnelle doit être supportée par la dalle béton



CE

Tous les plafonds Ecophon sont marqués CE selon la norme Européenne harmonisée EN13964:2014, et la performance individuelle du produit (Absorption acoustique, Réaction au feu, tenue mécanique, émission) est déclarée dans la Déclaration de Performance (DoP)



Empreinte environnementale

	kg CO ₂ equiv/m ²	Etapes de cycle de vie A1 à C4 de l'EPD, en conformité avec ISO 14025 / EN 15804
Solo Baffle & Solo Baffle Wall	10,11	

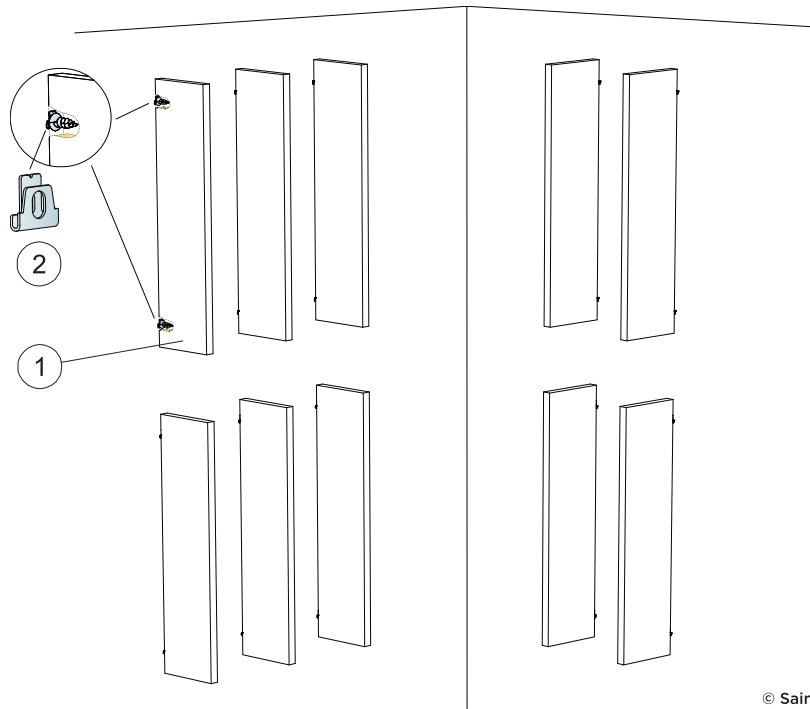

© Saint-Gobain Ecophon AB

QUANTITÉS SPÉCIFIQUES (HORS CHUTES)

	Taille, mm	
	1200x200	1200x300
1 Solo Baffle / anchor, suspendu tous les 300 mm	2,8/m ²	2,8/m ²
2 Connect Baffle fixation murale	2/panneau	2/panneau
Δ1 Hauteur minimum hors tout du système: Δ1 212mm / 312mm	-	-
Δ2 Hauteur minimum hors tout du système: Δ2 20mm	-	-
Δ3 Hauteur minimum hors tout du système: Δ3 2500mm	-	-

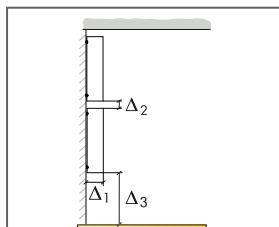

Voir le quantitatif système

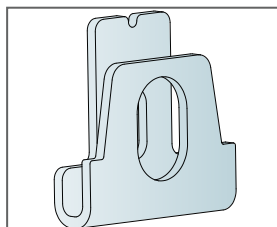

Installation avec connecteur pour profil baffle Connect

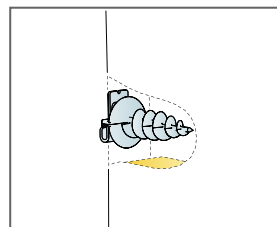

Détail de l'équerre pour Baffle mural

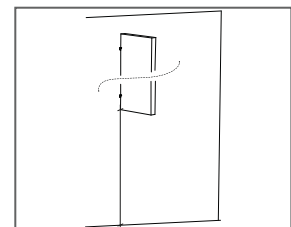

Hauteur d'installation mini 2,5m.

Ecophon Solo™ Matrix

Le système Ecophon Solo™ Matrix permet une installation facile, précise et rapide, qui offre de nombreuses possibilités de design. Chaque panneau a une fonction de trappe intégrée et est facilement démontable. Solo™ Matrix est adapté dans des espaces où une large couverture de plafond est nécessaire, mais une solution mur à mur impossible.



Nowy Styl Group, Kraków, Poland

GAMME DE SYSTÈME

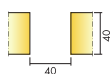

Taille, mm	600x1040	600x1200	600x2400	1200x1040	1200x1200	2400x1040	2400x1200
T24	•	•	•	•	•	•	•
Épaisseur (ép)	40	40	40	40	40	40	40
Schéma de montage	M502	M501, M503	M501, M503	M502	M501	M502	M501

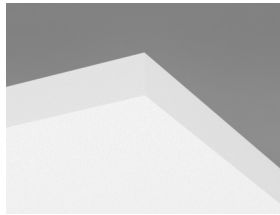

Panneau Solo Matrix

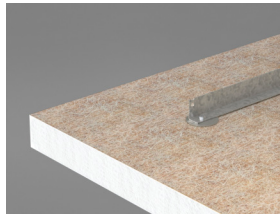

Barre transversale Connect sur l'arrière du panneau Solo Matrix.

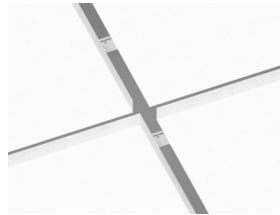

Système Solo Matrix.

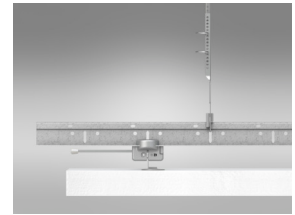

Coupe du système Solo Matrix.



Acoustics

Le premier schéma se réfère aux groupes de plus de 10 m². Le deuxième schéma se réfère à un groupe de quatre panneaux (1200x1040) disposé sur une rangée avec un espace entre ces derniers de 40 mm (M502). Si les groupes sont disposés avec des distances entre les groupes <0,5 mètres, la Aeq par groupe sera légèrement réduite.

Absorption acoustique:

Résultats selon la norme EN ISO 354. Classification selon la norme EN ISO 11654.

α_{pr} Coefficient d'absorption pratique

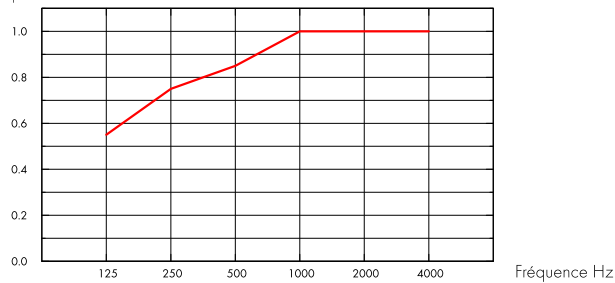

— Solo Matrix 40 mm, 300 mm o.d.s.
o.d.s = overall depth of system

A_{eq} Aire d'absorption équivalent par panneau (m² sabin)

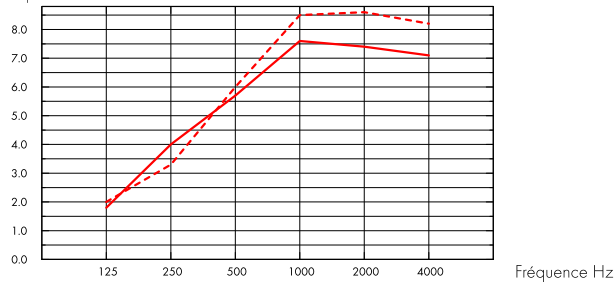

— Solo Matrix 40 mm (M502), 300 mm o.d.s.
- - - Solo Matrix 40 mm (M502), 600 mm o.d.s.
o.d.s = overall depth of system

THK mm	o.d.s. mm	α_{pr} Practical sound absorption coefficient						α_w	Sound absorption class
		125 Hz	250 Hz	500 Hz	1000 Hz	2000 Hz	4000 Hz		
40	300	0.55	0.75	0.85	1.00	1.00	1.00	0.95	A

THK mm	o.d.s. mm	A_{eq} Equivalent absorption area per unit (m ² sabin)					
		125 Hz	250 Hz	500 Hz	1000 Hz	2000 Hz	4000 Hz
40	300	1.8	4.0	5.7	7.6	7.4	7.1
40	600	2.0	3.3	6.0	8.5	8.6	8.2
40	1000	2.1	3.5	6.4	9.1	9.2	9.0



Qualité de l'air intérieur

Certificat / Label

Eurofins Indoor Air Comfort®

IAC Gold

Etiquetage Sanitaire

A+



Cradle to Cradle Certified®



This product is Cradle to Cradle Certified® at Bronze level (version 4.0).



Santé

This product has received a C2C Certified Material Health Certificate™ at the Silver level (standard version 4.0). The C2C Certified Material Health Certificate™ is a verification of the health and safety of a product's composition using the Material Health requirements of the Cradle-to-Cradle Certified Product Standard.



Empreinte environnementale

Solo Matrix

7,52

Étapes de cycle de vie A1 à C4 de la FDES, en conformité avec NF EN 15804/CN.



Circularité

Minimum post-consumer recycled content

62%

Recyclability

Fully recyclable



Sécurité incendie

Pays

Norme incendie

Classement

Europe

EN 13501-1

A2-s1,d0

La laine de verre des panneaux est testée et classée comme non combustible selon la norme EN ISO 1182 / D.O.P. téléchargeable sur www.ecophon.fr



Résistance à l'humidité

Essais réalisés pour une classe C, humidité relative de 95% et température de 30°C, selon la norme EN 13964:2014



Aspect visuel

White Frost, l'échantillon NCS le plus proche est le S 0500-N, 85% de réflexion lumineuse. Brillance < 1.



Nettoyage

Peut être épousseté ou dépoussiéré à l'aspirateur quotidiennement, et/ou nettoyé au chiffon humide une fois par semaine.



Accessibilité

Chaque panneau est démontable par le dessous. Les panneaux font office de trappe



Mise en oeuvre

Pour cas d'installation avec une direction, intégrations, voir schémas de montage et guides d'installation. Concernant la hauteur totale du système voir le tableau quantitatif.



Poids du système

	kg/m ²
Solo Matrix	3,5
Solo Matrix + Connect Grid System	4,5

L'information sur le poids est indicative et sujette à variations.



Propriétés mécaniques

Les panneaux peuvent supporter de faibles charges avec un trou de diamètre maxi 100 mm. La charge maximum entre deux barres transversales est de 250g. Pour charges plus lourdes, voir le guide d'installation.



CE

Tous les plafonds Ecophon sont marqués CE selon la norme Européenne harmonisée EN13964:2014, et la performance individuelle du produit (Absorption acoustique, Réaction au feu, tenue mécanique, émission) est déclarée dans la Déclaration de Performance (DoP)

SCHÉMA DE MONTAGE (M501) POUR ECOPHON SOLO MATRIX EN MODULES

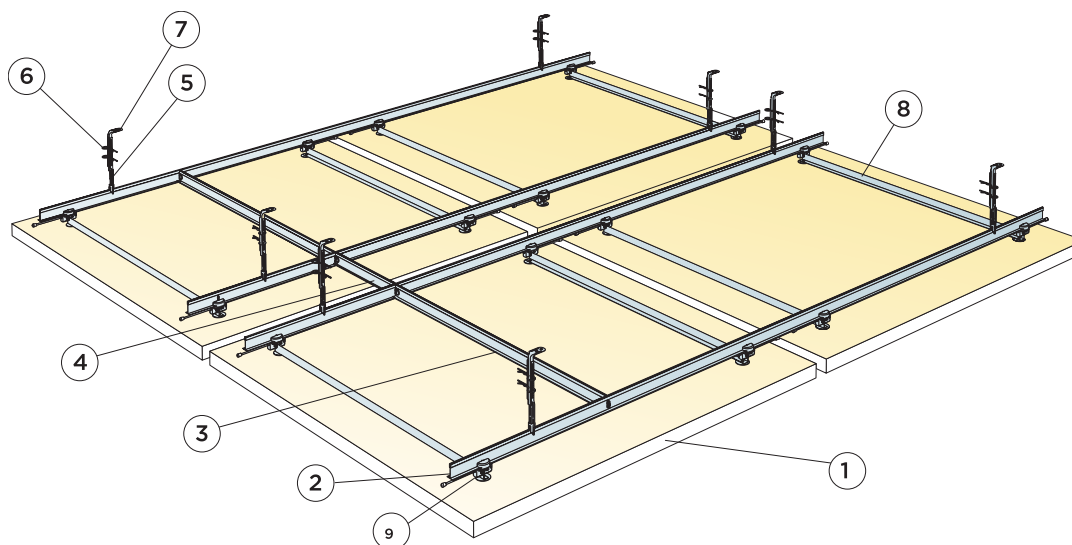

© Saint-Gobain Ecophon AB

QUANTITÉS SPÉCIFIQUES (HORS CHUTES)

	Taille, mm			
	600x1200	600x2400	1200x1200	2400x1200
1 Solo Matrix	0,72m ² / panneau	1,44m ² / panneau	1,44m ² / panneau	2,88m ² / panneau
2 Connect Porteur T24, installé tous les 900 mm et 300 mm	1,67m ² /m ²	1,67m ² /m ²	1,67m ² /m ²	1,67m ² /m ²
3 Connect Entretoise T24 , L=900mm, installé tous les 1800mm	0,42m ² /m ²	0,42m ² /m ²	0,42m ² /m ²	0,42m ² /m ²
4 Connect Entretoise T24 , L=300mm, installé tous les 2400mm	0,11m ² /m ²	0,11m ² /m ²	0,11m ² /m ²	0,11m ² /m ²
5 Connect Nanius Suspente partie basse, installée tous les 1800 mm	0,95/m ²	0,95/m ²	0,95/m ²	0,95/m ²
6 Clavette Connect (2/suspente)	1,9/m ²	1,9/m ²	1,9/m ²	1,9/m ²
7 Connect Nanius Suspente partie haute, installée tous les 1800 mm	0,95/m ²	0,95/m ²	0,95/m ²	0,95/m ²
8 Connect barre transversale pour panneau	2/panneau	4/panneau	2/panneau	3/panneau
9 Connect connecteur pour panneau	4/panneau	8/panneau	4/panneau	6/panneau
Δ Hauteur minimale de construction hors tout : 305 mm	-	-	-	-
Quantités spécifiques basées sur un espace de 40 mm entre les panneaux	-	-	-	-

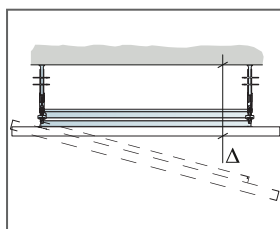

Voir quantitatif

Modular size	Exact size
600x1200	560x1160
600x2400	560x2360
1200x1200	1160x1160
2400x1200	2360x1160

La colonne de gauche indique la dimension du module et celle de droite la cote exacte du panneau.

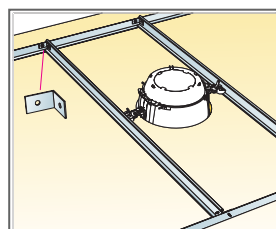

Pour intégrations plus lourdes, utiliser Connect entretoise et Connect équerre de fixation, ou rivets pop.

Taille, mm	Charge maximale utile	Capacité de charge minimale
600x1200x40	5	160
600x2400x40	5	160
1200x1200x40	5	160
2400x1200x40	5	160

Charge appliquée/ Surcharge admissible

SCHÉMA DE MONTAGE (M502) POUR SOLO MATRIX EN RANGÉE.

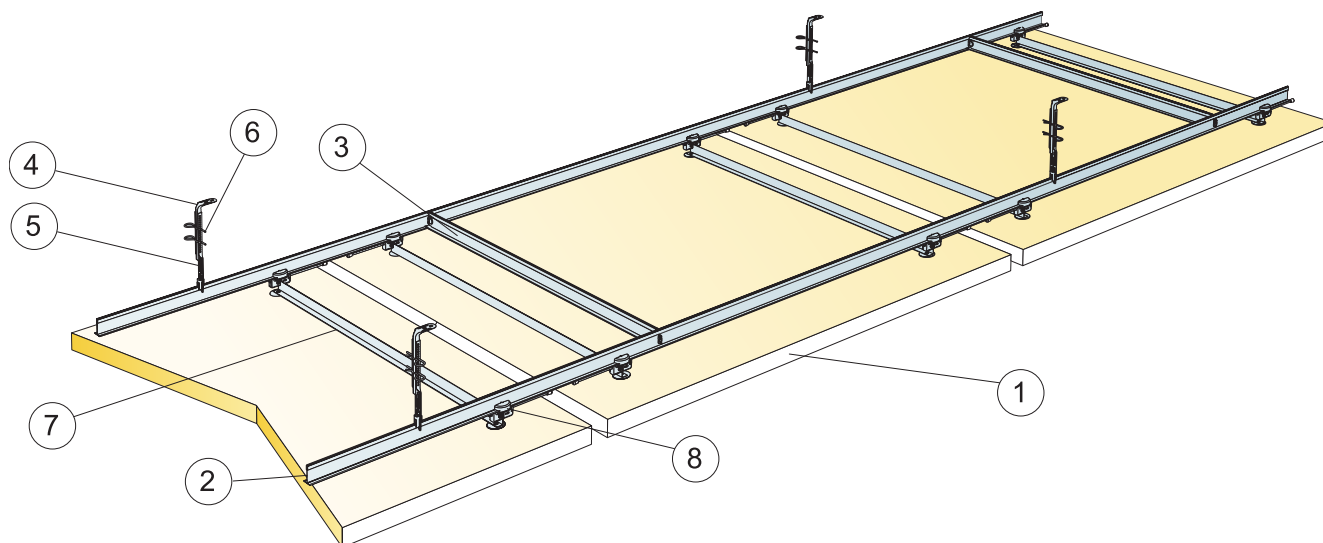

© Saint-Gobain Ecophon AB

QUANTITÉS SPÉCIFIQUES (HORS CHUTES)

	Taille, mm		
	600x1040	1200x1040	2400x1040
1 Ecophon Master Matrix en rangées	0,63m ² /panel	1,25m ² /panel	2,50m ² /panel
2 Connect Porteur T24, installé tous les 900 mm.	1,93m/m ²	1,93m/m ²	1,93m/m ²
3 Connect Entretoise T24, L=900mm, installé tous les 1800mm	0,49m/m ²	0,49m/m ²	0,49m/m ²
4 Connect Nonius Suspente partie haute, installée tous les 1800 mm	1,07/m ²	1,07/m ²	1,07/m ²
5 Connect Nonius Suspente partie basse, installée tous les 1800 mm	1,07/m ²	1,07/m ²	1,07/m ²
6 Clavette Connect (2/suspente)	2,14/m ²	2,14/m ²	2,14/m ²
7 Connect barre transversale pour panneau	2/panneau	2/panneau	3/panneau
8 Connect connecteur pour panneau	4/panneau	4/panneau	6/panneau
Δ Hauteur minimale de construction hors tout : 305 mm	-	-	-
Quantité spécifique basée sur un espace de 40 mm entre les panneaux	-	-	-

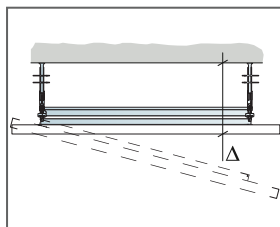

Voir quantitatif

Modular size	Exact size
600x1040	560x1000
1200x1040	1160x1000
2400x1040	2360x1000

La colonne de gauche indique la dimension du module et celle de droite la cote exacte du panneau.

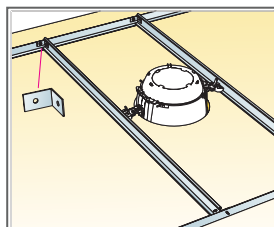

Pour intégrations plus lourdes, utiliser Connect entretoise et Connect équerre de fixation, ou rivets pop.

Taille, mm	Charge maximale utile	Capacité de charge minimale
600x1040x40	5	160
1200x1040x40	5	160
2400x1040x40	5	160

Charge appliquée/Surcharge admissible

SCHÉMA DE MONTAGE (M503) POUR ECOPHON SOLO MATRIX EN MODULES

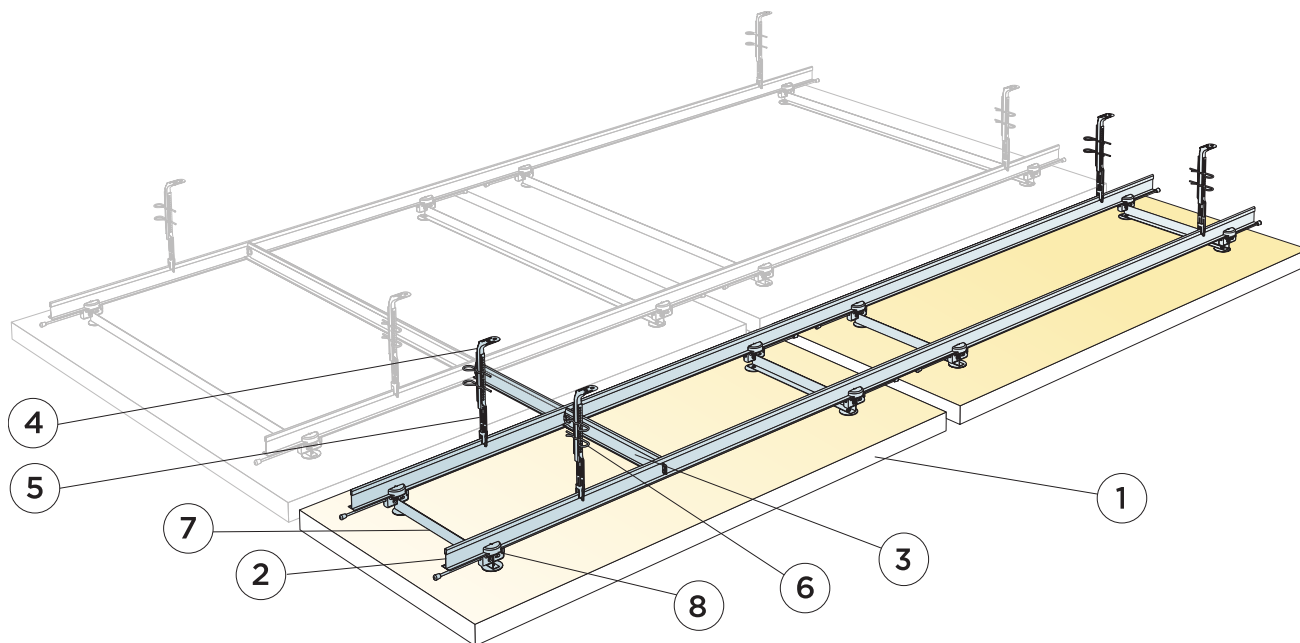

© Saint-Gobain Ecophon AB

QUANTITÉS SPÉCIFIQUES (HORS CHUTES)

	Taille, mm	
	600x1200	600x2400
1 Solo Matrix	0,72m ² /panel	1,44m ² /panel
2 Connect Porteur T24, installé tous les 900 mm et 300 mm	1,67m ² /m ²	1,67m ² /m ²
3 Connect Entretoise T24, L=300mm, installé tous les 2400mm	0,11m ² /m ²	0,11m ² /m ²
4 Connect Nonius Suspente partie haute, installée tous les 1800 mm	0,95/m ²	0,95/m ²
5 Connect Nonius Suspente partie basse, installée tous les 1800 mm	0,95/m ²	0,95/m ²
6 Clavette Connect (2/suspente)	1,9/m ²	1,9/m ²
7 Connect barre transversale pour panneau	2/panneau	4/panneau
8 Connect connecteur pour panneau	4/panneau	8/panneau
Δ Hauteur minimale de construction hors tout : 305 mm	-	-
Quantités spécifiques basées sur un espace de 40 mm entre les panneaux	-	-

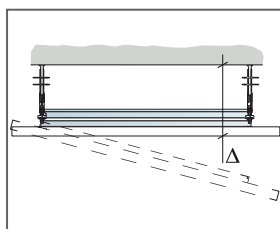

Voir quantitatif

Modular size	Exact size
600x1200	560x1160
600x2400	560x2360
1200x1200	1160x1160
2400x1200	2360x1160

La colonne de gauche indique la dimension du module et celle de droite la cote exacte du panneau.

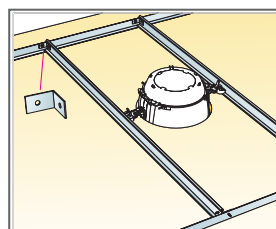

Pour intégrations plus lourdes, utiliser Connect entretoise et Connect équerre de fixation, ou rivets pop.

Taille, mm	Charge maximale utile	Capacité de charge minimale
600x1200x40	5	160
600x2400x40	5	160

Charge appliquée/Surcharge admissible

Ecophon Solo™ Circle Akutex HS

Ecophon Solo™ Circle Akutex™ HS est une unité flottante résistante à l'eau qui offre de nombreuses possibilités de conception. L'unité flottante Solo™ Circle Akutex™ HS est principalement utilisée en piscines, là où l'humidité est élevée et où de l'eau peut être projetée.



GAMME DE SYSTÈME



Taille, mm	Ø800	Ø1200
Fixation spécifique	•	•
Épaisseur (ép)	40	40
Schéma de montage	M437C4	M442C4



Solo Circle Akutex HS

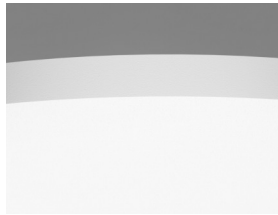

Panneau Solo Circle Akutex HS

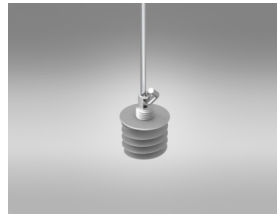

Suspension avec suspente réglable C4 et Connect vis d'ancrage

Acoustics



Les valeurs prennent en compte un seul panneau. Si les panneaux sont assemblés ensemble avec une distance entre eux inférieure à 0.5 mètres, l'aire d'absorption équivalente par panneau sera légèrement réduite.

Absorption acoustique:

Tests résultant selon la norme EN ISO 354.

A_{eq} Aire d'absorption équivalent par panneau (m^2 sabin)

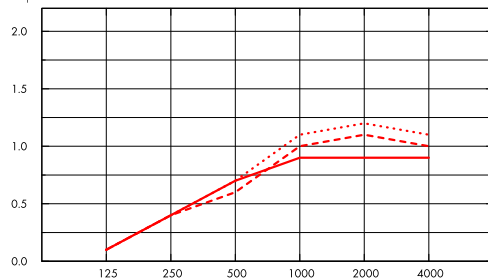

- Solo Circle/Akutex HS $\varnothing 800$, 200 mm o.d.s.
 - - - Solo Circle/Akutex HS $\varnothing 800$, 400 mm o.d.s.
 - ... Solo Circle/Akutex HS $\varnothing 800$, 1000 mm o.d.s.
- o.d.s = overall depth of system

A_{eq} Aire d'absorption équivalent par panneau (m^2 sabin)

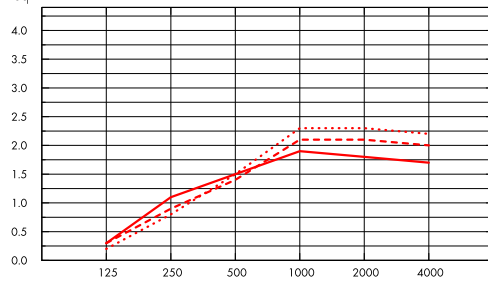

- Solo Circle/Akutex HS $\varnothing 1200$, 200 mm o.d.s.
 - - - Solo Circle/Akutex HS $\varnothing 1200$, 400 mm o.d.s.
 - ... Solo Circle/Akutex HS $\varnothing 1200$, 1000 mm o.d.s.
- o.d.s = overall depth of system

	THK mm	o.d.s. mm	A_{eq} Equivalent absorption area per unit (m^2 sabin)					
			125 Hz	250 Hz	500 Hz	1000 Hz	2000 Hz	4000 Hz
$\varnothing 800$	40	200	0.1	0.4	0.7	0.9	0.9	0.9
$\varnothing 800$	40	400	0.1	0.4	0.6	1.0	1.1	1.0
$\varnothing 800$	40	1000	0.1	0.4	0.7	1.1	1.2	1.1

	THK mm	o.d.s. mm	A_{eq} Equivalent absorption area per unit (m^2 sabin)					
			125 Hz	250 Hz	500 Hz	1000 Hz	2000 Hz	4000 Hz
$\varnothing 1200$	40	200	0.3	1.1	1.5	1.9	1.8	1.7
$\varnothing 1200$	40	400	0.3	0.9	1.4	2.1	2.1	2.0
$\varnothing 1200$	40	1000	0.2	0.8	1.5	2.3	2.3	2.2



Qualité de l'air intérieur

Certificat / Label

Eurofins Indoor Air Comfort®

IAC Gold

Etiquetage Sanitaire

A+



Cradle to Cradle Certified®



This product is Cradle to Cradle Certified® at Bronze level (version 4.0).



Santé

This product has received a C2C Certified Material Health Certificate™ at the Silver level (standard version 4.0). The C2C Certified Material Health Certificate™ is a verification of the health and safety of a product's composition using the Material Health requirements of the Cradle-to-Cradle Certified Product Standard.



Empreinte environnementale

Solo Circle/Akutex HS

10,87

Étapes de cycle de vie A1 à C4 de la FDES, en conformité avec NF EN 15804/CN.



Circularité

Minimum post-consumer recycled content

54%

Recyclability

Fully recyclable



Sécurité incendie

Pays

Norme incendie

Classement

Europe

EN 13501-1

A2-s1,d0

La laine de verre des panneaux est testée et classée comme non combustible selon la norme EN ISO 1182 / D.O.P. téléchargeable sur www.ecophon.fr



Résistance à l'humidité

Essais réalisés pour une classe C, humidité relative de 95% et température de 30°C, selon la norme EN 13964:2014



Aspect visuel

Blanc 500, échantillon de couleur NCS le plus proche: S 0500-N, 84% de réflexion lumineuse.



Nettoyage

Peut être épousseté ou dépoussiéré à l'aspirateur quotidiennement, et/ou nettoyé au chiffon humide une fois par semaine.



Accessibilité

Les panneaux sont démontables.



Mise en oeuvre

Mise en œuvre selon les schémas de montage, guides d'installation et logiciels de dessin assisté. Pour la hauteur minimum de l'ensemble du système voir quantitatif.



Poids du système

	kg/m ²
Solo Circle/Akutex HS	4,9

L'information sur le poids est indicative et sujette à variations.



Propriétés mécaniques

Aucune charge utile supplémentaire n'est autorisée.



CE

Tous les plafonds Ecophon sont marqués CE selon la norme Européenne harmonisée EN13964:2014, et la performance individuelle du produit (Absorption acoustique, Réaction au feu, tenue mécanique, émission) est déclarée dans la Déclaration de Performance (DoP)

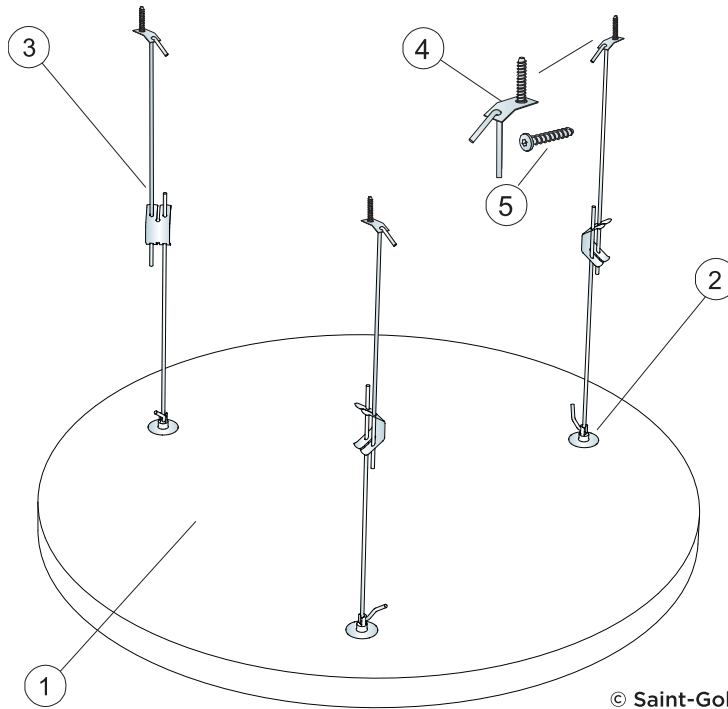

© Saint-Gobain Ecophon AB

QUANTITÉS SPÉCIFIQUES (HORS CHUTES)

		Taille, mm
		Ø800
1	Solo Circle Akutex HS	0,5m ² /panneau
2	Connect vis d'ancrage pour panneau	3/panneau
3	Connect suspente réglable C4	3/panneau
4	Equerre de fixation C4	3/panneau
5	Vis d'ancrage Connect C4	3/panneau
Δ Hauteur minimum hors tout du système: Δ 410 mm		-

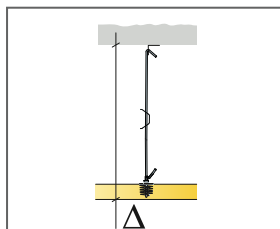

Selon quantitatif

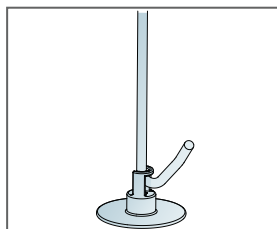

Suspente réglable Connect C4 montée avec vis d'ancrage Connect

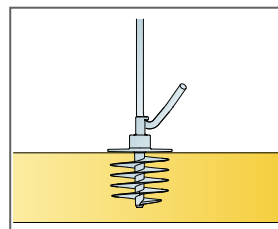

Vis d'ancrage Connect montées dans les panneaux

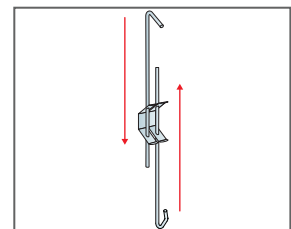

Suspension avec Suspente réglable Connect C4

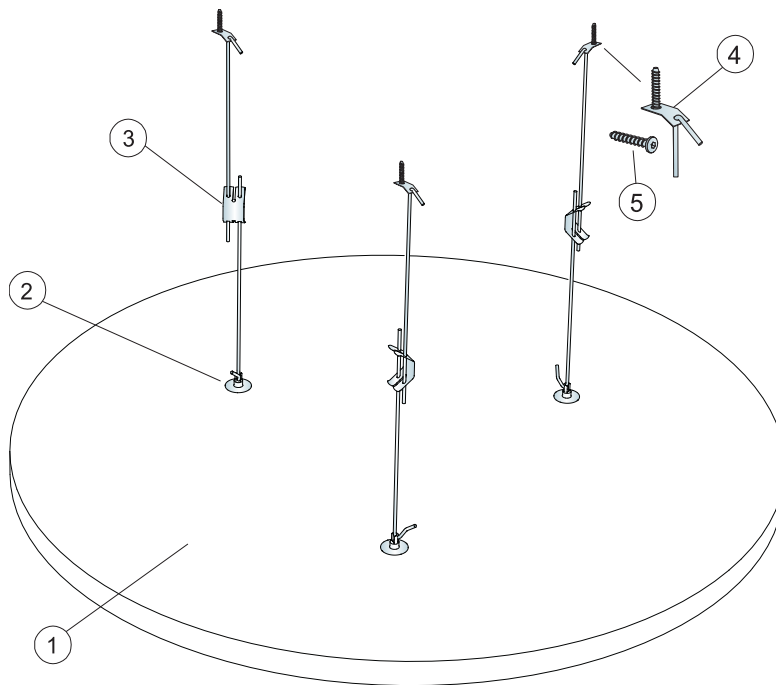

© Saint-Gobain Ecophon AB

QUANTITÉS SPÉCIFIQUES (HORS CHUTES)

		Taille, mm
		Ø1200
1	Solo Circle Akutex HS	1,13m ² /panneau
2	Connect vis d'ancrage pour panneau	3/panneau
3	Connect suspente réglable C4	3/panneau
4	Equerre de fixation C4	3/panneau
5	Vis d'ancrage Connect C4	3/panneau
Δ Hauteur minimum hors tout du système: Δ 410 mm		-

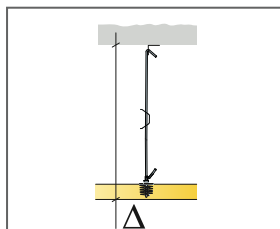

Selon quantitatif

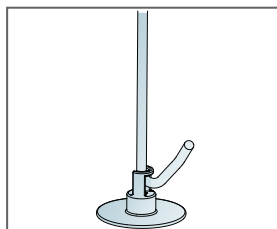

Suspente réglable Connect C4 montée avec vis d'ancrage Connect

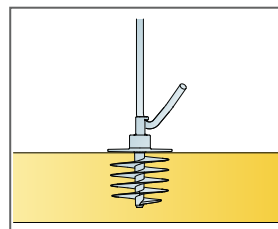

Vis d'ancrage Connect montées dans les panneaux

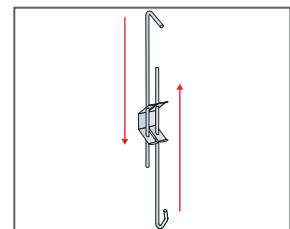

Suspension avec Suspente réglable Connect C4



Ecophon Solo™ Square Akutex HS

Ecophon Solo™ Square Akutex™ HS est une unité flottante résistante à l'eau qui offre de nombreuses possibilités de conception. L'unité flottante Solo™ Square Akutex™ HS est principalement utilisée en piscines, là où l'humidité est élevée et où de l'eau peut être projetée.



GAMME DE SYSTÈME

<input type="checkbox"/>	Taille, mm	1200x1200
	Fixation spécifique	•
	Épaisseur (ép)	40
	Schéma de montage	M438C4

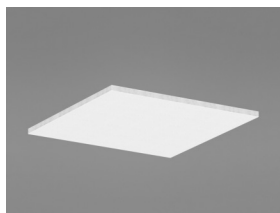

Solo Square Akutex HS

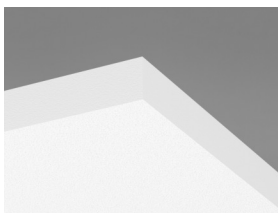

Panneau Solo Rectangle Akutex HS



Suspension avec suspente réglable C4 et Connect vis d'ancrage

Acoustics



Les valeurs prennent en compte un seul panneau. Si les panneaux sont assemblés ensemble avec une distance entre eux inférieure à 0.5 mètres, l'aire d'absorption équivalente par panneau sera légèrement réduite.

Absorption acoustique:

Tests résultant selon la norme EN ISO 354.

A_{eq} Aire d'absorption équivalente par panneau (m^2 sabin)

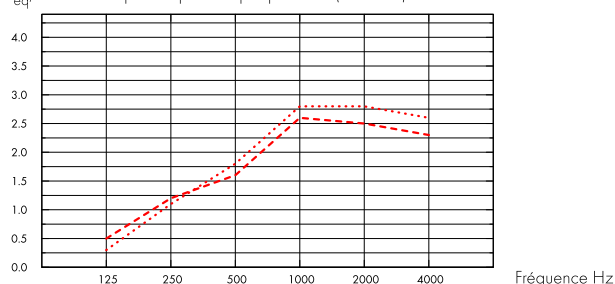

--- Solo Square 1200x1200/Akutex HS, 400 mm o.d.s.

... Solo Square 1200x1200/Akutex HS, 1000 mm o.d.s.

o.d.s = overall depth of system

THK mm	o.d.s. mm	A_{eq} Equivalent absorption area per unit (m^2 sabin)					
		125 Hz	250 Hz	500 Hz	1000 Hz	2000 Hz	4000 Hz
40	400	0.5	1.2	1.6	2.6	2.5	2.3
40	1000	0.3	1.1	1.8	2.8	2.8	2.6

Qualité de l'air intérieur



Certificat / Label

Eurofins Indoor Air Comfort®

IAC Gold

Etiquetage Sanitaire

A+



Cradle to Cradle Certified®



This product is Cradle to Cradle Certified® at Bronze level (version 4.0).



Santé

This product has received a C2C Certified Material Health Certificate™ at the Silver level (standard version 4.0). The C2C Certified Material Health Certificate™ is a verification of the health and safety of a product's composition using the Material Health requirements of the Cradle-to-Cradle Certified Product Standard.



Empreinte environnementale

Solo Square

9,37

Étapes de cycle de vie A1 à C4 de la FDES, en conformité avec NF EN 15804/CN.



Circularité

Minimum post-consumer recycled content	54%
Recyclability	Fully recyclable



Sécurité incendie

Pays	Norme incendie	Classement
Europe	EN 13501-1	A2-s1,d0

La laine de verre des panneaux est testée et classée comme non combustible selon la norme EN ISO 1182 / D.O.P. téléchargeable sur www.ecophon.fr



Résistance à l'humidité

Essais réalisés pour une classe C, humidité relative de 95% et température de 30°C, selon la norme EN 13964:2014



Aspect visuel

Blanc 500, échantillon de couleur NCS le plus proche: S 0500-N, 84% de réflexion lumineuse.



Nettoyage

Peut être épousseté ou dépoussiéré à l'aspirateur quotidiennement, et/ou nettoyé au chiffon humide une fois par semaine.



Accessibilité

Les panneaux sont démontables.



Mise en oeuvre

Mise en œuvre selon les schémas de montage, guides d'installation et logiciels de dessin assisté. Pour la hauteur minimum de l'ensemble du système voir quantitatif.



Poids du système

	kg/m ²
Solo Square/Akutex HS	4,9

L'information sur le poids est indicative et sujette à variations.



Propriétés mécaniques

Aucune charge utile supplémentaire n'est autorisée.



CE

Tous les plafonds Ecophon sont marqués CE selon la norme Européenne harmonisée EN13964:2014, et la performance individuelle du produit (Absorption acoustique, Réaction au feu, tenue mécanique, émission) est déclarée dans la Déclaration de Performance (DoP)

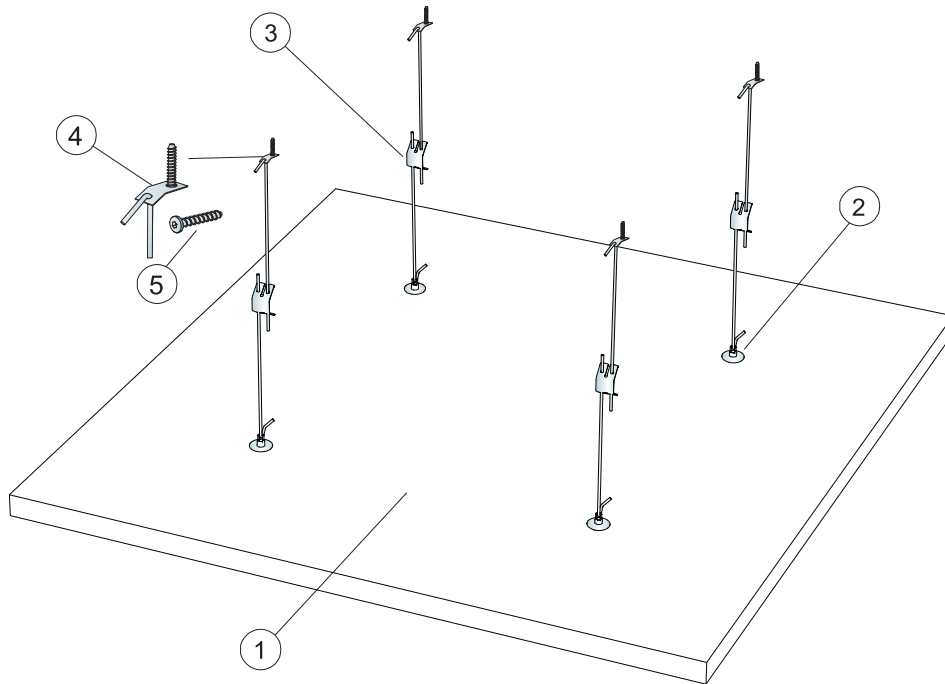

© Saint-Gobain Ecophon AB

QUANTITÉS SPÉCIFIQUES (HORS CHUTES)

		Taille, mm
		1200x1200
1	Solo Square Akutex HS	1,44m ² /panneau
2	Connect vis d'ancrage pour panneau	4/panneau
3	Connect suspente réglable C4	4/panneau
4	Equerre de fixation C4	4/panneau
5	Vis d'ancrage Connect C4	4/panneau
Δ Hauteur minimum hors tout du système: Δ 410 mm		-

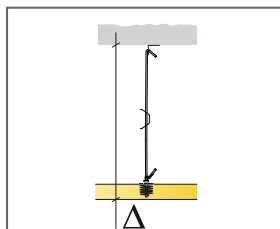

Selon quantitatif

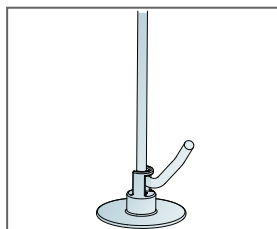

Suspente réglable Connect C4 montée avec vis d'ancrage Connect

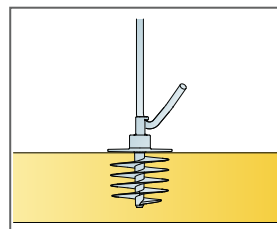

Vis d'ancrage Connect montées dans les panneaux

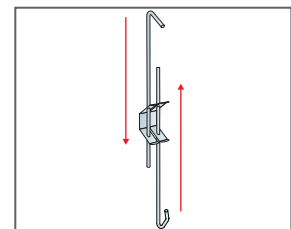

Suspension avec Suspente réglable Connect C4

Ecophon Solo™ Rectangle Akutex HS

Ecophon Solo™ Rectangle Akutex™ HS est une unité flottante résistante à l'eau qui offre de nombreuses possibilités de conception. L'unité flottante Solo™ Rectangle Akutex™ HS est principalement utilisée en piscines, là où l'humidité est élevée et où de l'eau peut être projetée.



GAMME DE SYSTÈME

	Taille, mm	1800x1200	2400x1200
	Fixation spécifique	•	•
	Épaisseur (ép)	40	40
	Schéma de montage	M436C4	M441C4

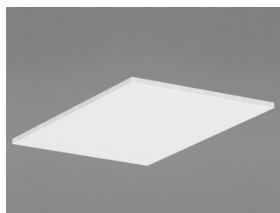

Solo Rectangle Akutex HS

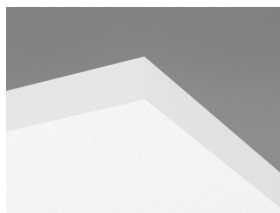

Panneau Solo Rectangle Akutex HS



Suspension avec suspente réglable C4 et Connect vis d'ancrage

Acoustics



Les valeurs prennent en compte un seul panneau. Si les panneaux sont assemblés ensemble avec une distance entre eux inférieure à 0.5 mètres, l'aire d'absorption équivalente par panneau sera légèrement réduite.

Absorption acoustique:

Tests résultant selon la norme EN ISO 354.

A_{eq} Aire d'absorption équivalent par panneau (m^2 sabin)

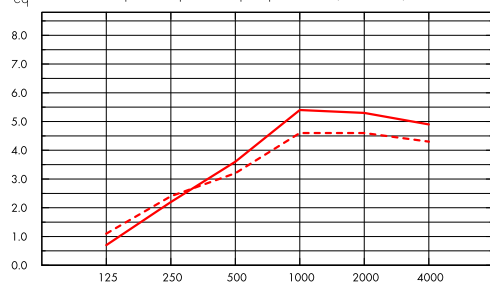

- Solo Rectangle 2400x1200/Akutex HS, 400 mm o.d.s.
 - Solo Rectangle 2400x1200/Akutex HS, 1000 mm o.d.s.
- o.d.s = overall depth of system

Fréquence Hz

A_{eq} Aire d'absorption équivalent par panneau (m^2 sabin)

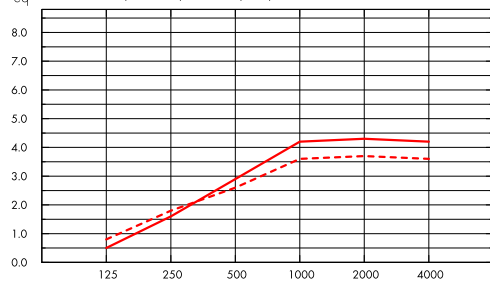

- Solo Rectangle 1800x1200/Akutex HS, 400 mm o.d.s.
 - Solo Rectangle 1800x1200/Akutex HS, 1000 mm o.d.s.
- o.d.s = overall depth of system

Fréquence Hz

	THK mm	o.d.s. mm	A_{eq} Equivalent absorption area per unit (m^2 sabin)					
			125 Hz	250 Hz	500 Hz	1000 Hz	2000 Hz	4000 Hz
2400x1200	40	400	1.1	2.4	3.2	4.6	4.6	4.3
2400x1200	40	1000	0.7	2.2	3.6	5.4	5.3	4.9
1800x1200	40	400	0.8	1.8	2.6	3.6	3.7	3.6
1800x1200	40	1000	0.5	1.6	2.9	4.2	4.3	4.2

Qualité de l'air intérieur



Certificat / Label

Eurofins Indoor Air Comfort®

IAC Gold

Etiquetage Sanitaire

A+



Cradle to Cradle Certified®



This product is Cradle to Cradle Certified® at Bronze level (version 4.0).



Santé

This product has received a C2C Certified Material Health Certificate™ at the Silver level (standard version 4.0). The C2C Certified Material Health Certificate™ is a verification of the health and safety of a product's composition using the Material Health requirements of the Cradle-to-Cradle Certified Product Standard.



Empreinte environnementale

Solo Rectangle	9,64	Étapes de cycle de vie A1 à C4 de la FDES, en conformité avec NF EN 15804/CN.
----------------	------	---



Circularité

Minimum post-consumer recycled content	54%
Recyclability	Fully recyclable



Sécurité incendie

Pays	Norme incendie	Classement
Europe	EN 13501-1	A2-s1,d0

La laine de verre des panneaux est testée et classée comme non combustible selon la norme EN ISO 1182 / D.O.P. téléchargeable sur www.ecophon.fr



Résistance à l'humidité

Essais réalisés pour une classe C, humidité relative de 95% et température de 30°C, selon la norme EN 13964:2014



Aspect visuel

Blanc 500, échantillon de couleur NCS le plus proche: S 0500-N, 84% de réflexion lumineuse.



Nettoyage

Peut être épousseté ou dépoussiéré à l'aspirateur quotidiennement, et/ou nettoyé au chiffon humide une fois par semaine.



Accessibilité

Les panneaux sont démontables.



Mise en oeuvre

Mise en œuvre selon les schémas de montage, guides d'installation et logiciels de dessin assisté. Pour la hauteur minimum de l'ensemble du système voir quantitatif.



Poids du système

	kg/m ²	L'information sur le poids est indicative et sujette à variations.
Solo Rectangle Akutex HS	4,9	



Propriétés mécaniques

Aucune charge utile supplémentaire n'est autorisée.



CE

Tous les plafonds Ecophon sont marqués CE selon la norme Européenne harmonisée EN13964:2014, et la performance individuelle du produit (Absorption acoustique, Réaction au feu, tenue mécanique, émission) est déclarée dans la Déclaration de Performance (DoP)

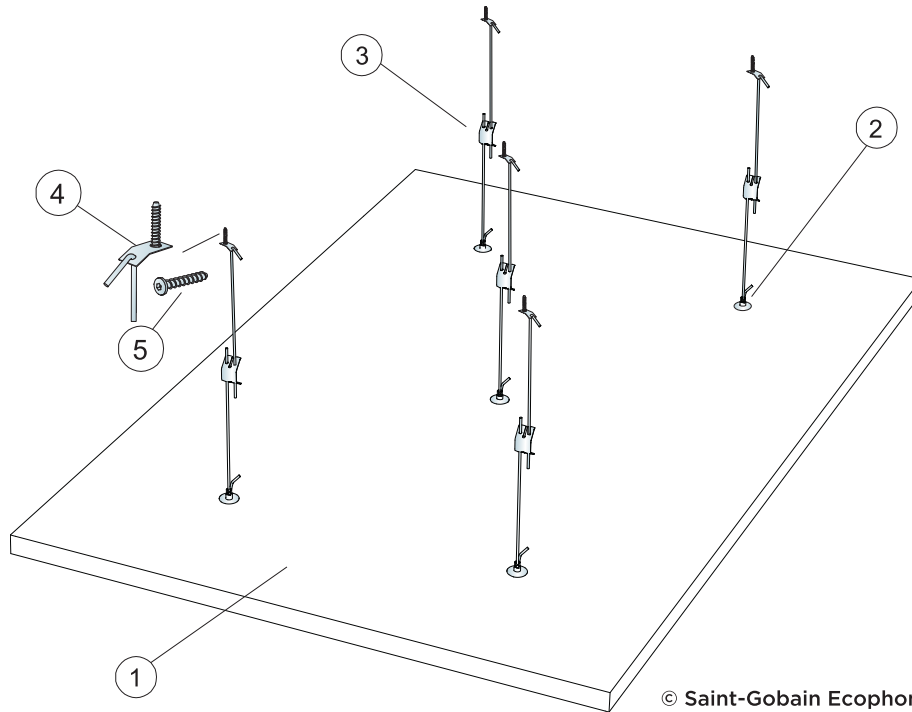

© Saint-Gobain Ecophon AB

QUANTITÉS SPÉCIFIQUES (HORS CHUTES)

		Taille, mm
		1800x1200
1	Solo Rectangle Akutex HS	2,16m ² /panneau
2	Connect vis d'ancrage pour panneau	5/panneau
3	Connect suspente réglable C4	5/panneau
4	Equerre de fixation C4	5/panneau
5	Vis d'ancrage Connect C4	5/panneau
Δ Hauteur minimum hors tout du système: Δ 410 mm		-

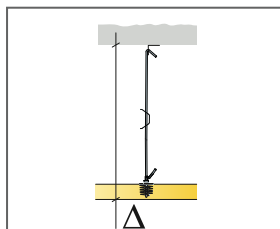

Selon quantitatif

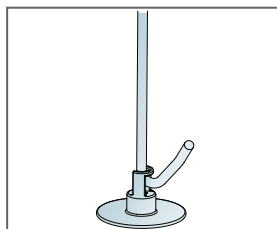

Suspente réglable Connect C4 montée avec vis d'ancrage Connect

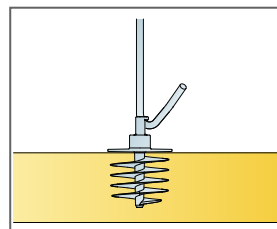

Vis d'ancrage Connect montées dans les panneaux

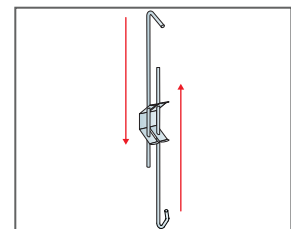

Suspension avec Suspente réglable Connect C4

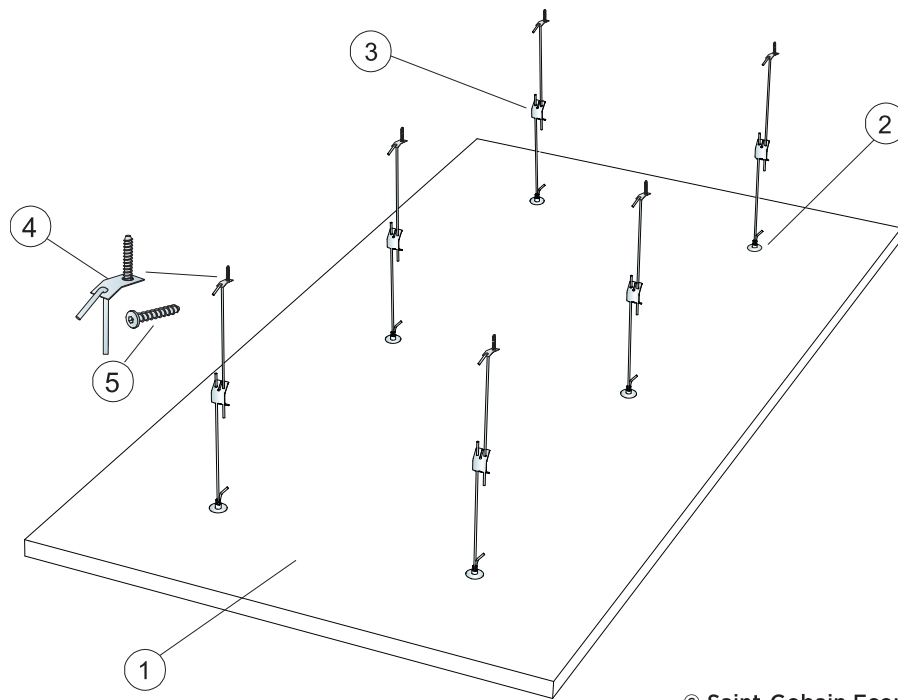

© Saint-Gobain Ecophon AB

QUANTITÉS SPÉCIFIQUES (HORS CHUTES)

		Taille, mm
		2400x1200
1	Solo Rectangle Akutex HS	2,88m ² /panneau
2	Connect vis d'ancrage pour panneau	6/panneau
3	Connect suspente réglable C4	6/panneau
4	Equerre de fixation C4	6/panneau
5	Vis d'ancrage Connect C4	6/panneau
Δ Hauteur minimum hors tout du système: Δ 410 mm		-

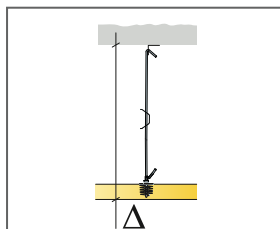

Selon quantitatif

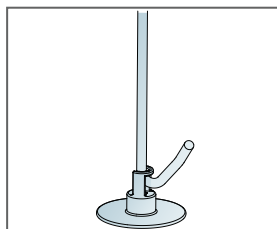

Suspente réglable Connect C4 montée avec vis d'ancrage Connect

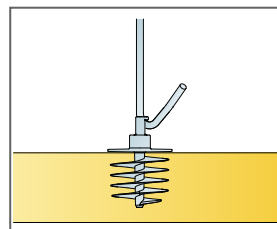

Vis d'ancrage Connect montées dans les panneaux

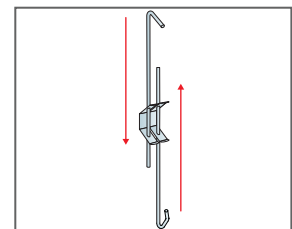

Suspension avec Suspente réglable Connect C4