

Ecophon Hygiene Clinic™ A

Sistēmai Ecophon Hygiene Clinic™ A ir atsegta listu konstrukcija, kas piemērota sausām vietām. Absorbētājiem ir zemi izmešu līmeņi, nodrošinot augstu gaisa kvalitāti telpās. Tie ir noturīgi pret pelējuma un baktēriju augšanu un iztur fīrīšanu ar ūdeņraža peroksīda tvaikiem.

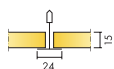

SISTĒMA



Izmērs	600x600	1200x600
T24	•	•
Biezums	15	15
Montāžas shēma	M338	M338

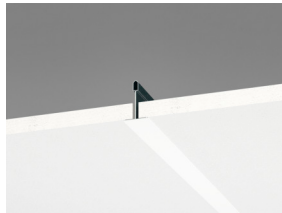

Hygiene Clinic A konstrukcijas daļa

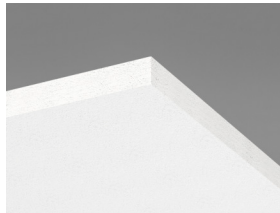

Hygiene Clinic A panelis

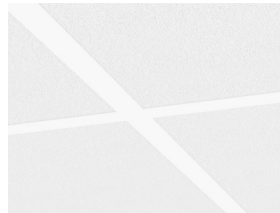

Hygiene Clinic A konstrukcija

Akustika



Skāņas absorbcija:

Testa rezultāti saskaņā ar EN ISO 354 standartu. Klasifikācija saskaņā ar EN ISO 11654.

α_p , Praktiskās skaņas absorbcijas koeficients

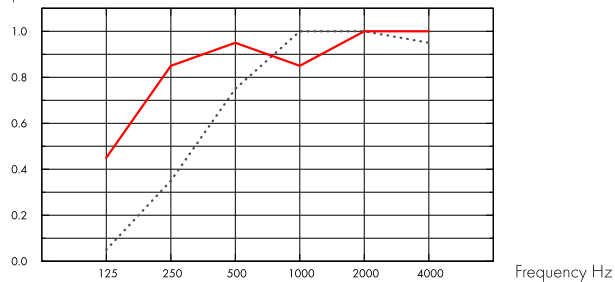

.... Hygiene Clinic A 15 mm, 50 mm o.d.s.
 — Hygiene Clinic A 15 mm, 200 mm o.d.s.
 o.d.s = sistēmas vispārējais dziļums

THK mm	o.d.s. mm	α_p , Praktiskās skaņas absorbcijas koeficients						α_w	Skaņas absorbcijas klase
		125 Hz	250 Hz	500 Hz	1000 Hz	2000 Hz	4000 Hz		
15	50	0.05	0.35	0.75	1.00	1.00	0.95	0.65	C
15	200	0.45	0.85	0.95	0.85	1.00	1.00	0.95	A

THK mm	o.d.s. mm	NRC	SAA
15	50	0.80	0.79
15	200	0.90	0.91

Iekštelpu gaisa kvalitāte



Sertifikāti / Marķējumi

Francijas VOC

A

Somijas M1



Cradle to Cradle Certified®



Šim produktam ir Bronzas līmeņa Cradle to Cradle Sertifikāts® (versija 4.0).



CO2 (oglekļa) pēdas nospiedums

	kg CO ₂ ekv./m ²
Hygiene Clinic A	2,55

Dzīves cikla posmi A1 līdz C4 no EPD, saskaņā ar ISO 14025 / EN 15804



Otrreizējā pārstrāde

Minimālais otrreizējās pārstrādes saturs	46%
Pārstrādājamība	Pilnībā pārstrādājams



Ugunsdrošība

Valsts	Ugunsdrošības standarts	Klase
Eiropa	EN 13501-1	A2-s1,d0

Plāksnes stikla vates pamatne ir pārbaudīta un klasificēta kā nedegoša saskaņā ar EN ISO 1182 standartu.



Mitrumizturība

C klase, relatīvais gaisa mitrums 95% pie 30°C, saskaņā ar EN 13964:2014



Vizuālais izskats

White 500, tuvākais NCS krāsas tonis S 0500-N, gaismas atstarošanās spēja 84% (no kā vairāk nekā 99% ir izkliedētais starojums).



Tīrāmība

Standarts/metode	Biežums
Putekļu slaucīšana	Katru dienu
Mitrā tīrīšana	Katru dienu
Ūdeņraža peroksīda tvaiki	•
UV-C, BIFMA HCF 8.1-2019	•



Izturība pret pelējumu un baktērijām

Standarts/metode	Klase
ISO 846 :2019 method A (for fungi)	0 (No growth under the microscope)
ISO 846 :2019 method C (for bacterium)	0 (No growth under the microscope)
ASTM D3273-16 (for fungi)	10 (0% growth on the surface)



Tīrā telpa

	Standarts/metode	Klase
ISO 14644	Daļiņu tīrības klase	ISO 4
NF S 90-351	Mikrobioloģiskā klase	M1/zona 4
NF S 90-351	Daļiņu izvadišanas kinētika	CP(0,5) 5



Demontāžas iespējas

Plāksnes ir viegli demontējamas. Minimālais demontāžas dziļums saskaņā ar uzstādīšanas shēmām.



Uzstādīšana

Uzstādīt saskaņā ar uzstādīšanas shēmām, uzstādīšanas rokasgrāmatām un zīmēšanas palīglīdzekļiem. Informāciju par minimālo kopējo sistēmas dziļumu skatiet apjoma specifikācijā.



Sistēmas svars

	kg/m ²	Informācija par svaru ir orientējoša un var mainīties.
Hygiene Clinic A	1,3	
Hygiene Clinic A + Connect grid system	2,3	



Mehāniskās īpašības

Aplūkojiet tabulu par maksimālo pagaidu slodzi, minimālo nestspēju, funkcionālajām prasībām, un mehāniskajām īpašībām vietnē www.ecophon.lv.



CE

Ecophon griestu sistēmām ir CE marķējums saskaņā ar Eiropas standartu EN13964: 2014. Uz CE marķētiem būvizrādājumiem attiecas ekspluatācijas īpašību deklarācija (DOP), kas klientiem un lietotājiem ļauj viegli salīdzināt Eiropas tirgū pieejamo produktu veiktspēju.

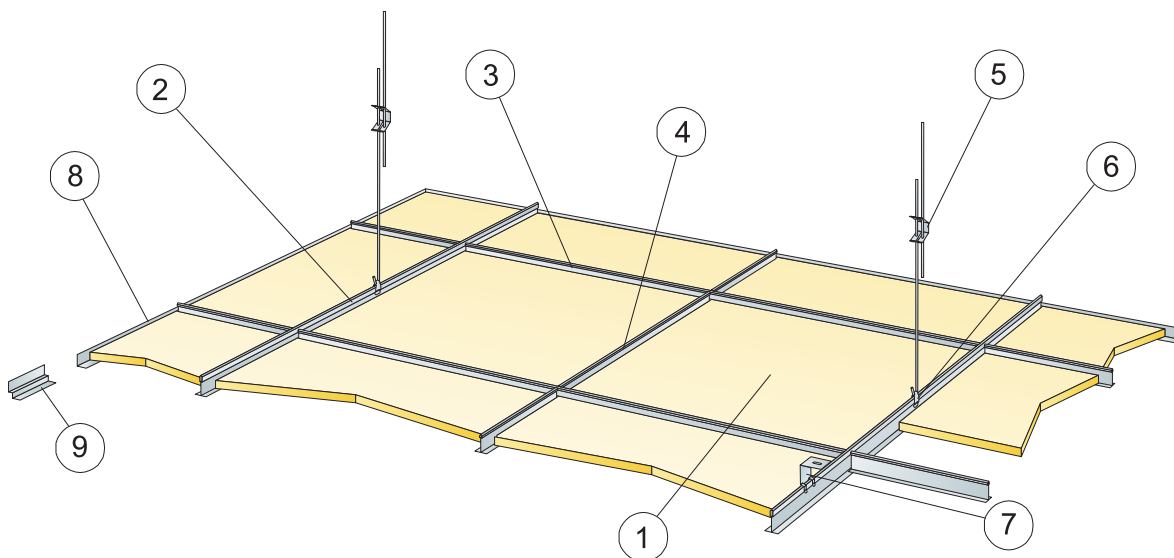

©Saint-Gobain Ecophon AB

APJOMA SPECIFIKĀCIJA

	Izmērs, mm	
	600x600	1200x600
1 Hygiene Clinic A	2,8/m ²	1,4/m ²
2 Connect T24 Nesošg līste, uzstādīta ar attālumu 1200 mm	0,9m/m ²	0,9m/m ²
3 Connect T24 Šķērslīste, L=1200 mm, uzstādīta ar 600 mm distanci	1,7m/m ²	1,7m/m ²
4 Connect T24 Šķērslīste, L=600 mm	0,9m/m ²	-
5 Connect Regulējama iekare, uzstādīta ar c1200 mm distanci (maksimālais attālums no sienas 600 mm)	0,7/m ²	0,7/m ²
6 Connect iekares skava [netiek izmantota peldbaseinos]	0,7/m ²	0,7/m ²
7 Tiešai uzstādīšanai: Connect Tiešais Stiprinājums, uzstādīts ar 1200 mm distanci	0,7/m ²	0,7/m ²
8 Connect L-fomas perimetra profils, uzstādīts ar c300 mm distanci	pēc pieprasījuma	
9 Connect Perimetra Ēnu Profils (dubulta L-forma), uzstādīts ar 300 mm distanci	pēc pieprasījuma	
Δ Minimālais izjaukšanai nepieciešamais starpslānis, kopā ar regulējamo iekari: 100 mm, kopā ar tiešo stiprinājumu: 50 mm	-	-
δ Min. demontāžas dziļums: 120 mm	-	-



Skatīt Apjoma Specifikāciju

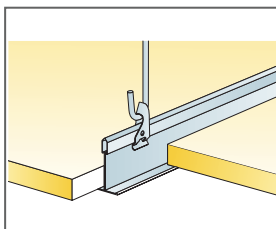

Iekare ar Connect Regulējamās Iekares Stiprinājumu un Connect Iekares Skavu

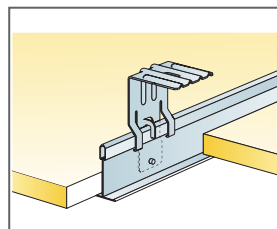

Iekare ar Connect Tiešo Stiprinājumu

Izmērs, mm	Maksimālā punkta slodze [N]	Maksimālā nestspēja
600x600x15	50	160
1200x600x15	50	160

Punkta slodze/Nesošā slodze

Ecophon Hygiene Clinic™ E

Sistēmai Ecophon Hygiene Clinic™ E ir iegremdēta redzama listu konstrukcija un dakstiņveida malas, tā ir piemērota sausām vietām. Absorbētājiem ir zemi izmešu līmeņi, nodrošinot augstu gaisa kvalitāti telpās. Tie ir noturīgi pret pelējuma un baktēriju augšanu un iztur tīrīšanu ar ūdeņraža peroksīda tvaikiem.



Centre de dialyse de Pau,

SISTĒMA

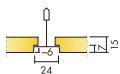

Izmērs	600x600	1200x600
T24	•	•
Biezums	15	15
Montāžas shēma	M339	M339



Hygiene Clinic E panels

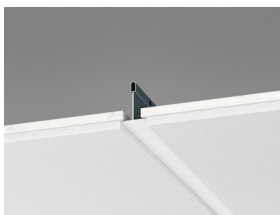

Hygiene Clinic E konstrukcijas daļa



Hygiene Clinic E konstrukcija

Akustika



Skņas absorbcija:

Testa rezultāti saskaņā ar EN ISO 354 standartu. Klasifikācija saskaņā ar EN ISO 11654 standartu, un atsevišķu NRC (Noise Reduction Coefficient) un SAA (Sound Absorption Average) rādītāji saskaņā ar ASTM C 423 standartu.

α_p , Praktiskās skņas absorbcijas koeficients

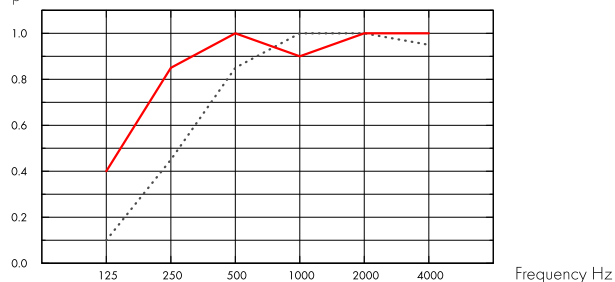

.... Hygiene Clinic E 15 mm, 60 mm o.d.s.

— Hygiene Clinic E 15 mm, 200 mm o.d.s.

o.d.s = sistēmas vispārējais dziļums

THK mm	o.d.s. mm	α_p , Praktiskās skņas absorbcijas koeficients						α_w	Skņas absorbcijas klase
		125 Hz	250 Hz	500 Hz	1000 Hz	2000 Hz	4000 Hz		
15	60	0.10	0.45	0.85	1.00	1.00	0.95	0.75	C
15	200	0.40	0.85	1.00	0.90	1.00	1.00	1.00	A

Iekštelpu gaisa kvalitāte



Sertifikāti / Marķējumi

Francijas VOC

A

Somijas M1

•



Cradle to Cradle Certified®



Šim produktam ir Bronzas līmeņa Cradle to Cradle Sertifikāts® (versija 4.0).



CO₂ (oglekļa) pēdas nospiedums

	kg CO ₂ ekv./m ²
Hygiene Clinic E	2,19

Dzīves cikla posmi A1 līdz C4 no EPD, saskaņā ar ISO 14025 / EN 15804



Otrreizējā pārstrāde

Minimālais otrreizējās pārstrādes saturs	45%
Pārstrādājamība	Pilnībā pārstrādājams



Ugunsdrošība

Valsts	Ugunsdrošības standarts	Klase	
Eiropa	EN 13501-1	A2-s1,d0	Plāksnes stikla vates pamatne ir pārbaudīta un klasificēta kā nedegoša saskaņā ar EN ISO 1182 standartu.



Mitrumizturība

C klase, relatīvais gaisa mitrums 95% pie 30°C, saskaņā ar EN 13964:2014



Vizuālais izskats

White 500, tuvākais NCS krāsas tonis S 0500-N, gaismas atstarošanās spēja 84% (no kā vairāk nekā 99% ir izkliedētais starojums).



Tīrāmība

Standarts/metode	Biežums
Putekļu slaucīšana	Katru dienu
Mitrā tīrīšana	Katru dienu
Ūdeņraža peroksīda tvaiki	•
UV-C, BIFMA HCF 8.1-2019	•



Izturība pret pelējumu un baktērijām

Standarts/metode	Klase
ISO 846 :2019 method A (for fungi)	0 (No growth under the microscope)
ISO 846 :2019 method C (for bacterium)	0 (No growth under the microscope)
ASTM D3273-16 (for fungi)	10 (0% growth on the surface)



Tīrā telpa

	Standarts/metode	Klase
ISO 14644	Daļiņu tīrības klase	ISO 4
NF S 90-351	Mikrobioloģiskā klase	M1/zona 4
NF S 90-351	Daļiņu izvadīšanas kinētika	CP(0,5) 5



Demontāžas iespējas

Plāksnes ir viegli demontējamas. Minimālais demontāžas dziļums saskaņā ar uzstādīšanas shēmām.



Uzstādīšana

Uzstādīt saskaņā ar uzstādīšanas shēmām, uzstādīšanas rokasgrāmatām un zīmēšanas palīglīdzekļiem. Informāciju par minimālo kopējo sistēmas dziļumu skatiet apjoma specifikācijā.



Sistēmas svars

	kg/m ²	Informācija par svaru ir orientējoša un var mainīties.
Hygiene Clinic E	1,3	
Hygiene Clinic E + Connect grid system	2,3	



Mehāniskās īpašības

Aplūkojiet tabulu par maksimālo pagaidu slodzi, minimālo nestspēju, funkcionālajām prasībām, un mehāniskajām īpašībām vietnē www.ecophon.lv.



CE

Ecophon griestu sistēmām ir CE marķējums saskaņā ar Eiropas standartu EN13964: 2014. Uz CE marķētiem būvizrādājumiem attiecas ekspluatācijas īpašību deklarācija (DOP), kas klientiem un lietotājiem ļauj viegli salīdzināt Eiropas tirgū pieejamo produktu veiktspēju.

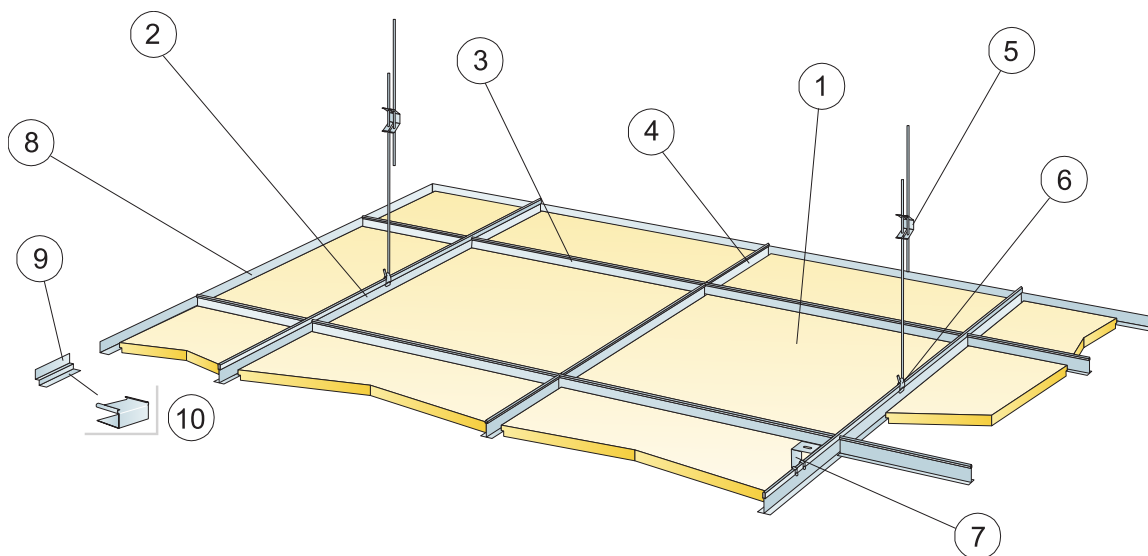

© Saint-Gobain Ecophon AB

APĻOMA SPECIFIKĀCIJA

	Izmērs, mm	
	600x600	1200x600
1 Hygiene Clinic E	2,8/m ²	1,4/m ²
2 Connect T24 Nesošā līste, uzstādīta ar attālumu 1200 mm	0,9m/m ²	0,9m/m ²
3 Connect T24 Šķērslīste, L=1200 mm, uzstādīta ar 600 mm distanci	1,7m/m ²	1,7m/m ²
4 Connect T24 Šķērslīste, L=600 mm	0,9m/m ²	-
5 Connect Regulējama iekare, uzstādīta ar c1200 mm distanci (maksimālais attālums no sienas 600 mm)	0,7/m ²	0,7/m ²
6 Connect iekares skava (netiek izmantota peldbaseinos)	0,7/m ²	0,7/m ²
7 Tiešai uzstādīšanai: Connect Tiešais Stiprinājums, uzstādīts ar 1200 mm distanci	0,7/m ²	0,7/m ²
8 Connect L-formas perimetra profils, uzstādīts ar c300 mm distanci	pēc pieprasījuma	
9 Connect Perimetra Ēnu Profils (dubulta L-forma), uzstādīts ar 300 mm distanci	pēc pieprasījuma	
10 Connect E-tapa (Connect Perimetra Ēnu Profilam)	pēc pieprasījuma	
Δ Minimālais izjaukšanai nepieciešamais starpslānis, kopā ar regulējamo iekari: 110 mm, kopā ar tiešo stiprinājumu: 60 mm	-	-
δ Minimālais izjaukšanai nepieciešamais starpslānis: T15: 110 mm, T24: 90 mm	-	-

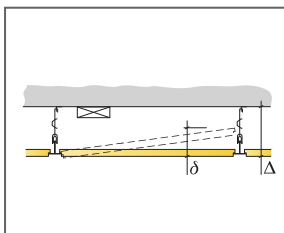

Skatīt Apjoma Specifikāciju

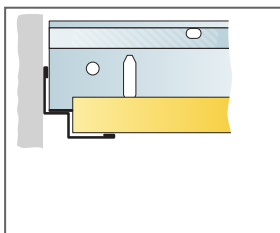

Taisns griezum un T-profils virs Connect Perimetra (dubultas L-formas) Ēnu Profila

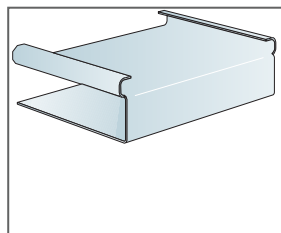

Connect E-tapa

Izmērs, mm	Maksimālā punkta slodze [N]	Maksimālā nestspēja
600x600x15	50	160
1200x600x15	50	160

Punkta slodze/Nesošā slodze

Ecophon Hygiene Meditec™

A

Sistēmai Ecophon Hygiene Meditec™ A ir atvērta līstu konstrukcija, tā ir piemērota sausām zonām, kurās regulāri jāveic dezinfekcija un/vai tīrīšana. Virsma ir izturīga pret pelējuma un baktēriju veidošanos, kā arī pret parastajiem mazgāšanas un dezinfekcijas līdzekļiem. Absorbētājiem ir zemi izmešu līmeņi, nodrošinot augstu gaisa kvalitāti telpās.



Spain

SISTĒMA

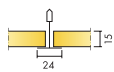

Izmērs	600x600	1200x600
T24	•	•
Biezums	15	15
Montāžas shēma	M255	M255

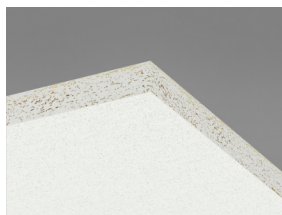

Hygiene Meditec A panelis



Hygiene Meditec A C1 montāža kopā ar Connect Universal atbalsta skavu

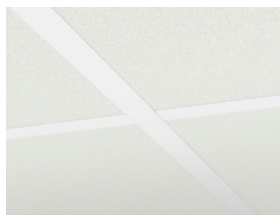

Hygiene Meditec A C1 konstrukcija

Akustika



Skāņas absorbcija:

Testa rezultāti saskaņā ar EN ISO 354 standartu. Klasifikācija saskaņā ar EN ISO 11654.

α_p , Praktiskās skaņas absorbcijas koeficients

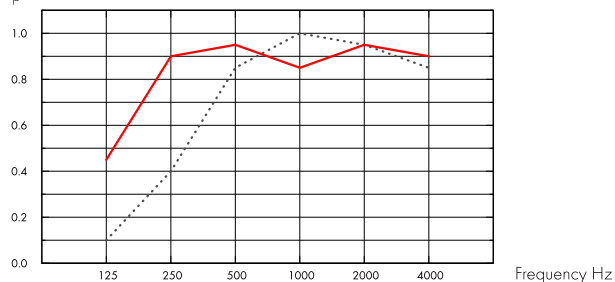

... Hygiene Meditec A 15 mm, 50 mm o.d.s.

— Hygiene Meditec A 15 mm, 200 mm o.d.s.

o.d.s = sistēmas vispārējais dziļums

THK mm	o.d.s. mm	α_p , Praktiskās skaņas absorbcijas koeficients						α_w	Skaņas absorbcijas klase
		125 Hz	250 Hz	500 Hz	1000 Hz	2000 Hz	4000 Hz		
15	50	0.10	0.40	0.85	1.00	0.95	0.85	0.70	C
15	200	0.45	0.90	0.95	0.85	0.95	0.90	0.95	A

THK mm	o.d.s. mm	NRC	SAA
15	50	0.80	0.83
15	400	0.85	0.89

Iekštelpu gaisa kvalitāte



Sertifikāti / Marķējumi

Francijas VOC

A

Somijas M1

•



Cradle to Cradle Certified®



Šim produktam ir Bronzas līmeņa Cradle to Cradle Sertifikāts® (versija 4.0).



CO2 (oglekļa) pēdas nospiedums

	kg CO ₂ ekv./m ²
Hygiene Meditec A	2,71

Dzīves cikla posmi A1 līdz C4 no EPD, saskaņā ar ISO 14025 / EN 15804



Otrreizējā pārstrāde

Minimālais otrreizējās pārstrādes saturs	44%
Pārstrādājāmība	Pilnībā pārstrādājams



Ugunsdrošība

Valsts	Ugunsdrošības standarts	Klase
Eiropa	EN 13501-1	A2-s1,d0

Plāksnes stikla vates pamatne ir pārbaudīta un klasificēta kā nedegoša saskaņā ar EN ISO 1182 standartu.



Mitrumizturība

C klase, relatīvais gaisa mitrums 95% pie 30°C, saskaņā ar EN 13964:2014



Vizuālais izskats

White 500, tuvākais NCS krāsas tonis S 0500-N, gaismas atstarošanās spēja 84%.



Tīrāmība

Standarts/metode	Biežums
Putekļu slaucīšana	Katru dienu
Mitrā tīrīšana	Katru dienu
Tīrīšana ar tvaiku	1/gadā
Ūdeņraža peroksīda tvaiki	•



Virsmas izturība

Produkts testēts saskaņā ar ISO 11998 standartu, iztur 200 ciklus.



Ķīmiskā izturība/dezinfekcija

Ķīmiskās vielas	Aktīvā viela	Koncentrācija
Etanol	Etanol	70%
Chlorine	Sodium Hypochlorite solution	2,5%
Virkon S	Sulfamic acid	1%
Isopropanol	Isopropyl Alcohol	70%

Testēts saskaņā ar ISO 11998 standartu un iztur sekojošas ķīmiskās vielas vai dezinfekcijas līdzekļus.



Izturība pret pelējumu un baktērijām

Standarts/metode	Klase
ISO 846 :2019 method C (for bacterium)	0 (No growth under the microscope)
ASTM D3273-16 (for fungi)	10 (0% growth on the surface)



Tīrā telpa

	Standarts/metode	Klase
ISO 14644	Daļiņu tīrības klase	ISO 4
NF S 90-351	Mikrobioloģiskā klase	M1/zona 4
NF S 90-351	Daļiņu izvadišanas kinētika	CP(0,5) 5



Demontāžas iespējas

Plāksnes no apakšpuses ir viegli demontējamas. Plāksnes ir nostiprinātas izmantojot skavas, ļaujot veikt efektīvu tīrīšanu. Skavas no griestu augšpuses ir viegli noņemamas. Viegli atveramā Connect Inspection lūka atvieglo piekļu starpgriestu telpai.



Uzstādīšana

Uzstādīt saskaņā ar uzstādīšanas shēmām, uzstādīšanas rokasgrāmatām un zīmēšanas palīglīdzekļiem. Griezti paneļi ir jānoblīvē ar Connect Edge hermētiķi. Caurumiem jābūt noblīvētiem ar piemērotu hermētiķi.



Mehāniskās īpašības

Aplūkojiet tabulu par maksimālo pagaidu slodzi, minimālo nestspēju, funkcionālajām prasībām, un mehāniskajām īpašībām vietnē www.ecophon.lv.



Sistēmas svars

	kg/m ²	Informācija par svaru ir orientējoša un var mainīties.
Hygiene Meditec A	1,3	
Hygiene Meditec A + Connect grid system	2,3	



CE

Ecophon griestu sistēmām ir CE marķējums saskaņā ar Eiropas standartu EN13964: 2014. Uz CE marķētiem būvizrādājumiem attiecas ekspluatācijas īpašību deklarācija (DOP), kas klientiem un lietotājiem ļauj viegli salīdzināt Eiropas tirgū pieejamo produktu veikspēju.

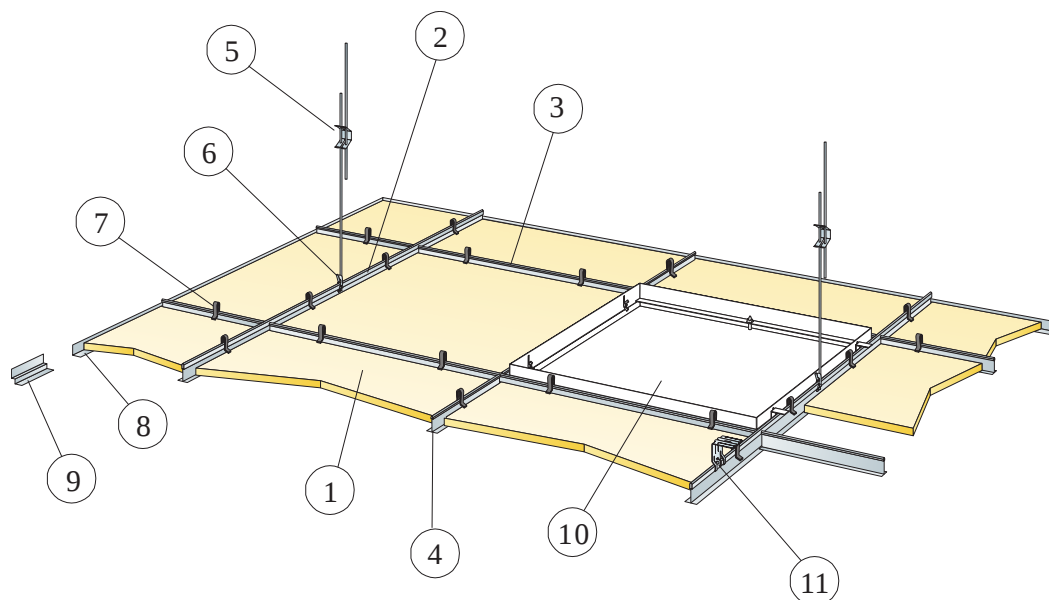

© Saint-Gobain Ecophon AB

APJOMA SPECIFIKĀCIJA

	Izmērs, mm	
	600x600	1200x600
1 Hygiene Meditec A	2,8/m ²	1,4/m ²
2 Connect T24 Nesošā līste, uzstādīta ar attālumu 1200 mm	0,9m/m ²	0,9m/m ²
3 Connect T24 Šķērslīste, L=1200 mm, uzstādīta ar 600 mm distanci	1,7m/m ²	1,7m/m ²
4 Connect T24 Šķērslīste, L=600 mm	0,9m/m ²	-
5 Connect Regulējama iekare, uzstādīta ar c1200 mm distanci [maksimālais attālums no sienas 600 mm]	0,7/m ²	0,7/m ²
6 Connect iekares skava (netiek izmantota peldbāzeinos)	0,7/m ²	0,7/m ²
7 Connect Universālā Skava	11/m ²	7/m ²
8 Alt. Connect L-formas Perimetra Profils, c300	pēc pieprasījuma	
9 Alt. Connect Perimetra Ēnu Profils, uzstādīts c300	pēc pieprasījuma	
10 Connect Inspection lūka	pēc pieprasījuma	
11 Tiešai uzstādīšanai: Connect Tiešais Stiprinājums, uzstādīts ar 1200 mm distanci	0,7/m ²	0,7/m ²
Δ Minimālais izjaukšanai nepieciešamais starpslānis, kopā ar regulējamo iekari un skavu: 150 mm, kopā ar tiešo stiprinājumu bez skavas: 50 mm	-	-
δ Minimālais izjaukšanai nepieciešamais starpslānis: Kopā ar skavu : 150 mm. Bez skavas : 100 mm.	-	-

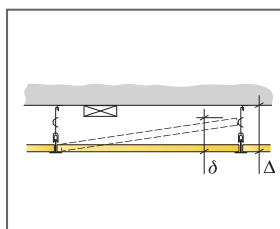

Skatīt Apjoma Specifikāciju

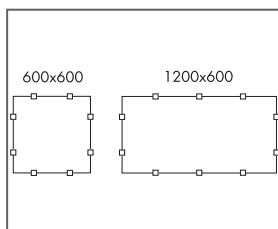

Atbalstu skavu klasifikācija

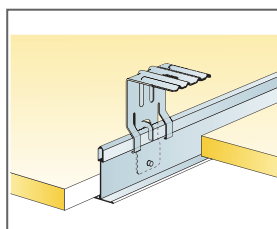

Iekare ar Connect Tiešo Stiprinājumu

Izmērs, mm	Maksimālā punkta slodze [N]	Maksimālā nestspēja
600x600x15	50	160
1200x600x15	50	160

Punkta slodze/Nesošā slodze

Ecophon Hygiene Meditec™ E

Sistēmai Ecophon Hygiene Meditec™ E ir iegremdēta redzamu līstu konstrukcija un dakstiņveida malas, piemērota sausām zonām, kurās regulāri jāveic dezinfekcija un/vai tīrīšana. Virsma ir noturīga pret pelējuma un baktēriju veidošanos, kā arī pret parastajiem mazgāšanas un dezinfekcijas līdzekļiem.



Notaufnahme UKSH, Lübeck, Germany

SISTĒMA

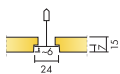

Izmērs	600x600	1200x600
T24	•	•
Biezums	15	15
Montāžas shēma	M256	M256

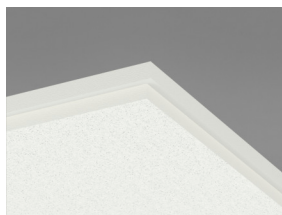

Hygiene Meditec E panelis



Hygiene Meditec E C1 montāža kopā ar Connect Universal atbalsta skavu



Hygiene Meditec E C1 konstrukcija

Akustika



Skāņas absorbcija:

Testa rezultāti saskaņā ar EN ISO 354 standartu. Klasifikācija saskaņā ar EN ISO 11654.

α_p Praktiskās skaņas absorbcijas koeficients

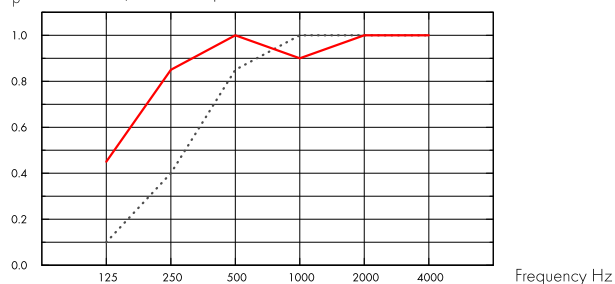

... Hygiene Meditec E 15 mm, 60 mm o.d.s.

— Hygiene Meditec E 15 mm, 200 mm o.d.s.

o.d.s = sistēmas vispārējais dziļums

THK mm	o.d.s. mm	α_p Praktiskās skaņas absorbcijas koeficients						α_w	Skaņas absorbcijas klase
		125 Hz	250 Hz	500 Hz	1000 Hz	2000 Hz	4000 Hz		
15	60	0.10	0.40	0.85	1.00	1.00	1.00	0.70	C
15	200	0.45	0.85	1.00	0.90	1.00	1.00	1.00	A

THK mm	o.d.s. mm	NRC	SAA
15	60	0.90	0.87
15	400	0.85	0.89

Iekštelpu gaisa kvalitāte



Sertifikāti / Marķējumi

Francijas VOC

A

Somijas M1

•



Cradle to Cradle Certified®



Šim produktam ir Bronzas līmeņa Cradle to Cradle Sertifikāts® (versija 4.0).



CO2 (oglekļa) pēdas nospiedums

	kg CO ₂ ekvīv/m ²
Hygiene Meditec E	2,37

Dzīves cikla posmi A1 līdz C4 no EPD, saskaņā ar ISO 14025 / EN 15804



Otrreizējā pārstrāde

Minimālais otrreizējās pārstrādes saturs	43%
Pārstrādājāmība	Pilnībā pārstrādājams



Ugunsdrošība

Valsts	Ugunsdrošības standarts	Klase
Eiropa	EN 13501-1	A2-s1,d0

Plāksnes stikla vates pamatne ir pārbaudīta un klasificēta kā nedegoša saskaņā ar EN ISO 1182 standartu.



Mitrumizturība

C klase, relatīvais gaisa mitrums 95% pie 30°C, saskaņā ar EN 13964:2014



Vizuālais izskats

White 500, tuvākais NCS krāsas tonis S 0500-N, gaismas atstarošanās spēja 84%.



Tīrāmība

Standarts/metode	Biežums
Putekļu slaucīšana	Katru dienu
Mitrā tīrīšana	Katru dienu
Tīrīšana ar tvaiku	1/gadā
Ūdeņraža peroksīda tvaiki	•



Virsmas izturība

Produkts testēts saskaņā ar ISO 11998 standartu, iztur 200 ciklus.



Ķīmiskā izturība/dezinfekcija

Ķīmiskās vielas	Aktīvā viela	Koncentrācija
Etanol	Etanol	70%
Chlorine	Sodium Hypochlorite solution	2,5%
Virkon S	Sulfamic acid	1%
Isopropanol	Isopropyl Alcohol	70%

Testēts saskaņā ar ISO 11998 standartu un iztur sekojošas ķīmiskās vielas vai dezinfekcijas līdzekļus.



Izturība pret pelējumu un baktērijām

Standarts/metode	Klase
ISO 846 :2019 method C (for bacterium)	0 (No growth under the microscope)
ASTM D3273-16 (for fungi)	10 (0% growth on the surface)



Tīrā telpa

	Standarts/metode	Klase
ISO 14644	Daļiņu tīrības klase	ISO 4
NF S 90-351	Mikrobioloģiskā klase	M1/zona 4
NF S 90-351	Daļiņu izvadišanas kinētika	CP(0,5) 5



Demontāžas iespējas

Plāksnes no apakšpuses ir viegli demontējamas. Plāksnes ir nostiprinātas izmantojot skavas, ļaujot veikt efektīvu tīrīšanu. Skavas no griestu augšpuses ir viegli noņemamas. Viegli atveramā Connect Inspection lūka atvieglo piekļuvi starpgriestu telpai.



Uzstādīšana

Uzstādīt saskaņā ar uzstādīšanas shēmām, uzstādīšanas rokasgrāmatām un zīmēšanas palīg līdzekļiem. Griezti paneļi ir jānoblivē ar Connect Edge hermētiķi.



Sistēmas svars

	kg/m ²	Informācija par svaru ir orientējoša un var mainīties.
Hygiene Meditec E	1,4	
Hygiene Meditec E + Connect grid system	2,4	



Mehāniskās īpašības

Aplūkojiet tabulu par maksimālo pagaidu slodzi, minimālo nestspēju, funkcionālajām prasībām, un mehāniskajām īpašībām vietnē www.ecophon.lv.



CE

Ecophon griestu sistēmām ir CE marķējums saskaņā ar Eiropas standartu EN13964: 2014. Uz CE marķētiem būvizrādājumiem attiecas ekspluatācijas īpašību deklarācija (DOP), kas klientiem un lietotājiem ļauj viegli salīdzināt Eiropas tirgū pieejamo produktu veikspēju.

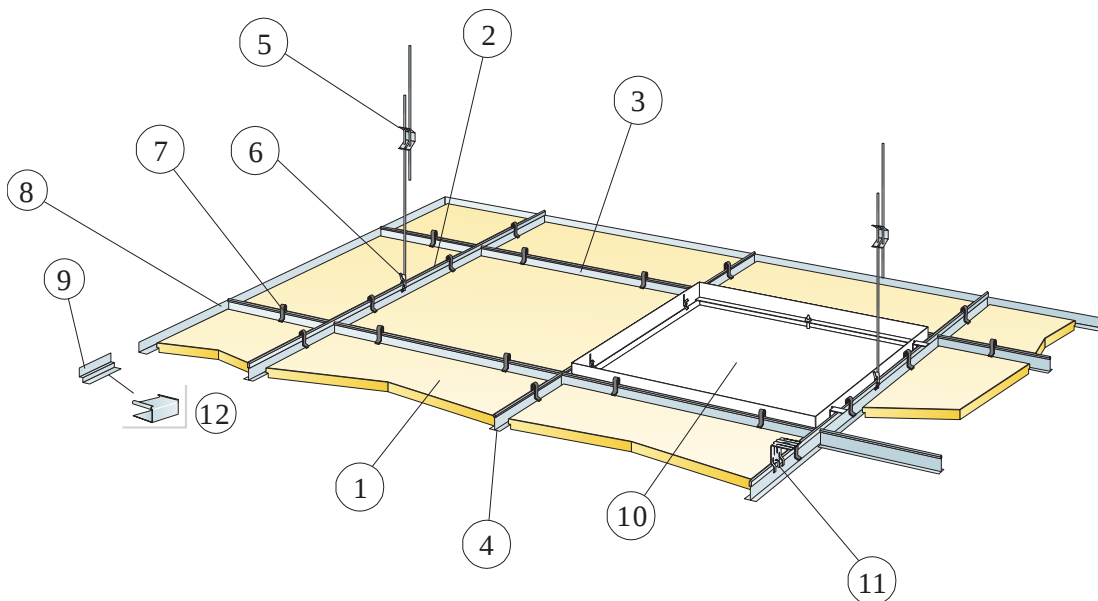

© Saint-Gobain Ecophon AB

APJOMA SPECIFIKĀCIJA

	Izmērs, mm	
	600x600	1200x600
1 Hygiene Meditec E	2,8/m ²	1,4/m ²
2 Connect T24 Nesoša Līste, uzstādīta ar attālumu 1200 mm	0,9m/m ²	0,9m/m ²
3 Connect T24 Šķērslīste, l=1200 mm, uzstādīta ar 600 mm distanci	1,7m/m ²	1,7m/m ²
4 Connect T24 Šķērslīste, l=600 mm	0,9m/m ²	-
5 Connect Regulējama iekare, uzstādīta ar c.1200 mm distanci (maksimālais attālums no sienas 600 mm)	0,7/m ²	0,7/m ²
6 Connect iekares skava (netiek izmantota peldbaseinos)	0,7/m ²	0,7/m ²
7 Connect Universālā Skava	11/m ²	7/m ²
8 Alt. Connect L-formas Perimetra Profils, c300	pēc pieprasījuma	
9 Alt. Connect Perimetra Ēnu Profils, uzstādīts c300	pēc pieprasījuma	
10 Connect Inspection lūka	pēc pieprasījuma	
11 Tiešai uzstādīšanai: Connect Tiešais Stiprinājums, uzstādīts ar 1200 mm distanci	0,7/m ²	0,7/m ²
12 Connect E-tapa (Connect Perimetra Ēnu Profilam)	pēc pieprasījuma	
Δ Minimālais izjaukšanai nepieciešamais starpslānis, kopā ar regulējamo iekari un skavu: 160 mm, kopā ar tiešo stiprinājumu bez skavas: 60 mm	-	-
δ Minimālais izjaukšanai nepieciešamais starpslānis: Kopā ar skavu : 160 mm. Bez skavas : 110 mm.	-	-

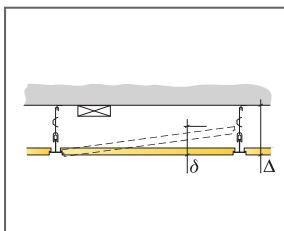

Skatīt Apjoma Specifikāciju

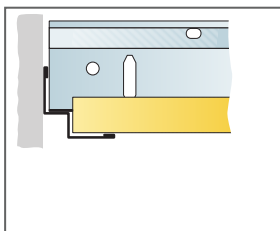

Taisns griezum un T-profils virs Connect Perimetra (dubultas L-formas) Ēnu Profila

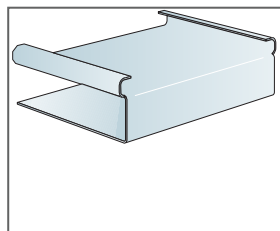

Connect E-tapa

Izmērs, mm	Maksimālā punkta slodze [N]	Maksimālā nestspēja
600x600x15	50	160
1200x600x15	50	160

Punkta slodze/Nesošā slodze

Ecophon Hygiene Protec™ A

Sistēmai Ecophon Hygiene Protec™ A ir atsegta listu konstrukcija un daļiņas atgrūdošas īpašības, tā ir piemērota tīrām telpām, kurās regulāri jāveic dezinfekcija un/vai tīrīšana. Pilnībā noslēgtajiem absorbētājiem ir zemi izmešu līmeņi, tādējādi tie nodrošina augstu gaisa kvalitāti telpās. Tie ir noturīgi pret pelējuma un baktēriju augšanu.



Unilever Polska, Poland

SISTĒMA

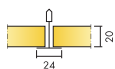

Izmērs	600x600	625x625	1200x600
T24	•	•	•
Biezums	20	20	20
Montāžas shēma	M257	M257 DIN	M257

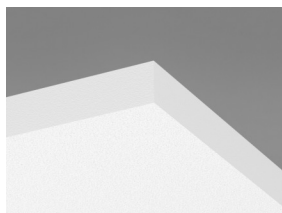

Hygiene Protec A panelis



Hygiene Protec A C1 konstrukcijas kopā ar Connect Hygiene atbalsta skavu 20



Hygiene Protec A konstrukcija

Akustika



Skaņas absorbcija:

Testa rezultāti saskaņā ar EN ISO 354 standartu. Klasifikācija saskaņā ar EN ISO 11654 standartu, un atsevišķu NRC (Noise Reduction Coefficient) un SAA (Sound Absorption Average) rādītāji saskaņā ar ASTM C 423 standartu.

α_p , Praktiskās skaņas absorbcijas koeficients

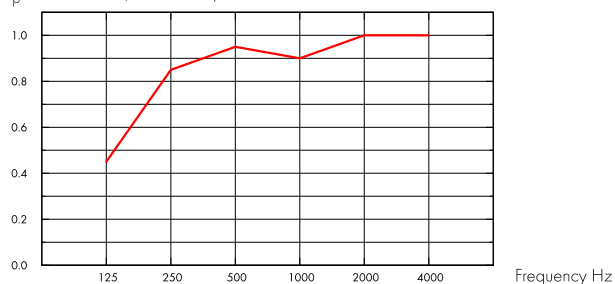

— Hygiene Protec A 20 mm, 200 mm o.d.s.
o.d.s = sistēmas vispārējais dziļums

THK mm	o.d.s. mm	α_p , Praktiskās skaņas absorbcijas koeficients						α_w	Skaņas absorbcijas klase
		125 Hz	250 Hz	500 Hz	1000 Hz	2000 Hz	4000 Hz		
20	200	0.45	0.85	0.95	0.90	1.00	1.00	0.95	A

THK mm	o.d.s. mm	NRC	SAA
20	200	0.95	0.98

Iekštelpu gaisa kvalitāte



Sertifikāti / Marķējumi

Francijas VOC

A

Somijas M1

•



Cradle to Cradle Certified®



Šim produktam ir Bronzas līmeņa Cradle to Cradle Sertifikāts® (versija 4.0).



CO2 (oglekļa) pēdas nospiedums

	kg CO ₂ ekv./m ²
Hygiene Protec A	5,25

Dzīves cikla posmi A1 līdz C4 no EPD, saskaņā ar ISO 14025 / EN 15804



Otrreizējā pārstrāde

Minimālais otrreizējās pārstrādes saturs	44%
--	-----

Pārstrādājama



Pilnībā pārstrādājams

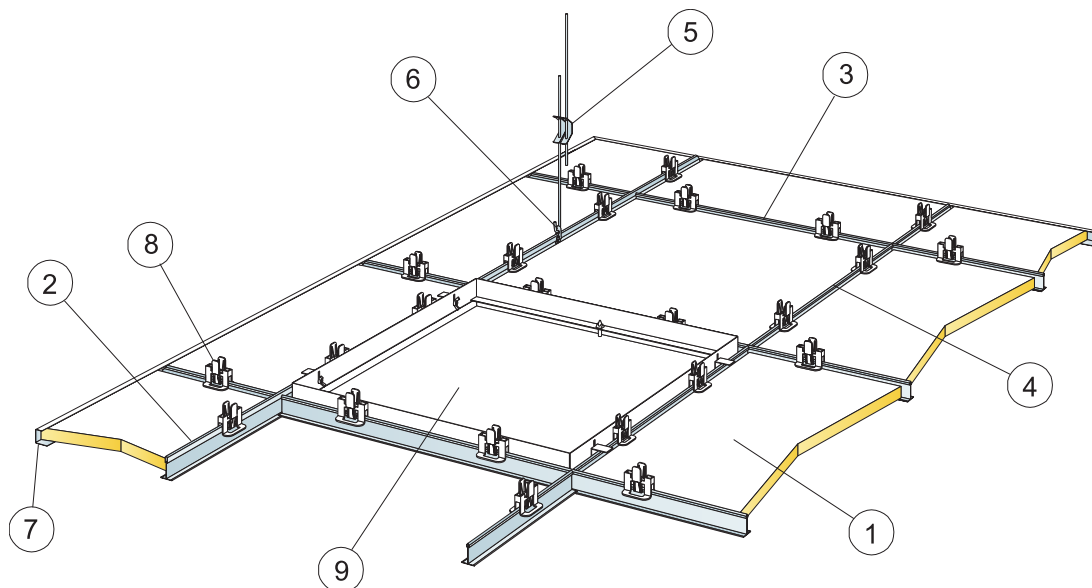

© Saint-Gobain Ecophon AB

APJOMA SPECIFIKĀCIJA

	Izmērs, mm	
	600x600	1200x600
1 Hygiene Protec A	2,8/m ²	1,4/m ²
2 Connect T24 Nesošā līste, uzstādīta ar attālumu 1200 mm	0,9m/m ²	0,9m/m ²
3 Connect T24 Šķērslīste, L=1200 mm, uzstādīta ar 600 mm distanci	1,7m/m ²	1,7m/m ²
4 Connect T24 Šķērslīste, L=600 mm	0,9m/m ²	-
5 Connect Regulējama iekare, uzstādīta ar c1200 mm distanci (maksimālais attālums no sienas 600 mm)	0,7/m ²	0,7/m ²
6 Connect iekares skava (netiek izmantota peldbaseinos)	0,7/m ²	0,7/m ²
7 Connect U-formas Perimetra Profils, c300	pēc pieprasījuma	
8 Connect Hygiene Skava 20	11/m ²	7/m ²
9 Connect Inspection lūka	pēc pieprasījuma	
Δ Min. kopējais sistēmas dziļums: 150 mm	-	-
δ Min. demontāžas dziļums: 150 mm	-	-

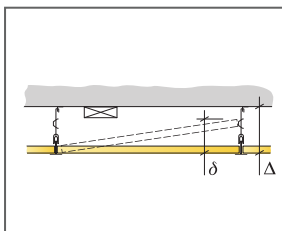

Skatīt Apjoma Specifikāciju

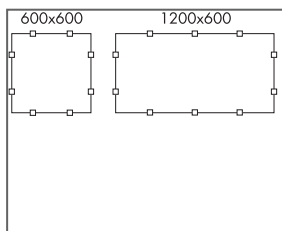

Atbalstu skavu klasifikācija

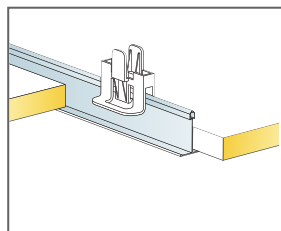

Connect Hygiene Skavas, kas satur plāksnes atbilstošajā novietojumā/vietā

Izmērs, mm	Maksimālā punkta slodze [N]	Maksimālā nestspēja
600x600x20	50	160
1200x600x20	50	160

Punkta slodze/Nesošā slodze

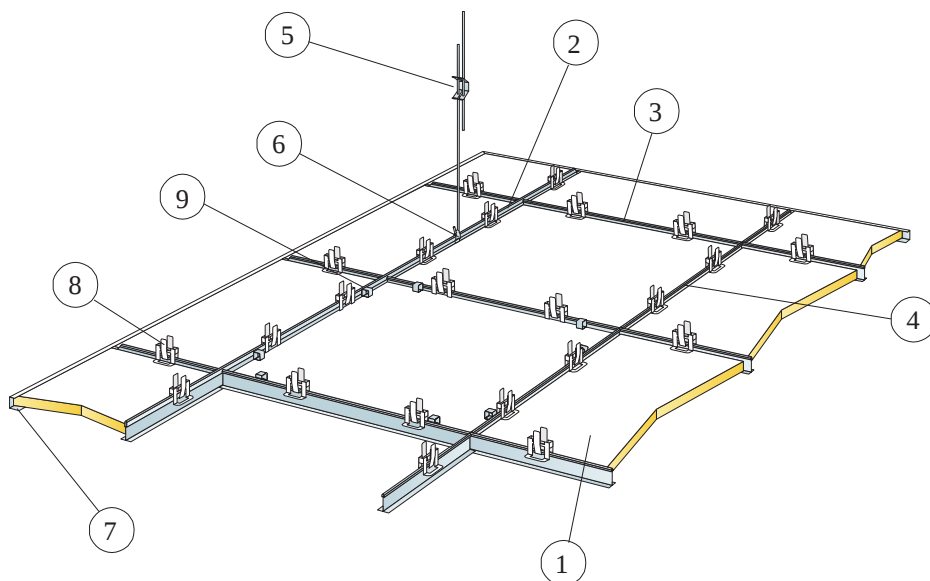

© Saint-Gobain Ecophon AB

APJOMA SPECIFIKĀCIJA

	Izmērs, mm
	625x625
1	2,6/m ²
2 Connect T24 Nesošā līste, uzstādīta ar 1250 mm distanci	0,8m/m ²
3 Connect T24 Šķērslīste, l=1250 mm, uzstādīta ar 625 mm distanci, priekš DIN (tikai baltam profilam)	1,6m/m ²
4 Connect T24 Šķērslīste, l=625 mm priekš DIN (tikai priekš baltiem profiliem)	0,8m/m ²
5 Connect Regulējama Iekare, uzstādīta ar 1250 mm distanci (maks. attālumš no sienas 600 mm)	0,7/m ²
6 Connect Iekares skava (netiek izmantota peldbaseinos)	0,7/m ²
7 Connect U-formas Perimetra Profils, c300	pēc pieprasījuma
8 Connect Hygiene Skava 20	10/m ²
9 Connect Demo Skava 20 C4, (kur pieeja ir nepieciešama)	pēc pieprasījuma
Δ Min. kopējais sistēmas dziļums: 150 mm	-
δ Min. demontāžas dziļums: 150 mm	-

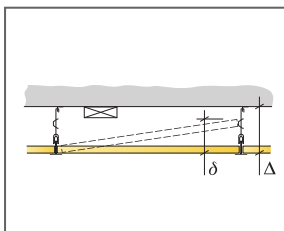

Skatīt Apjoma Specifikāciju

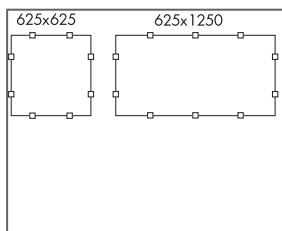

Atbalstu skavu klasifikācija

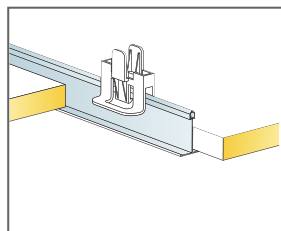

Connect Hygiene Skavas, kas natur plāksnes atbilstošajā novietojumā/vietā

Izmērs, mm	Maksimālā punkta slodze (N)	Maksimālā nestspēja
625x625x20	35	160

Punkta slodze/Nesošā slodze

Ecophon Hygiene Protec™ Ds

Sistēmai Ecophon Hygiene Protec™ Ds ir slēpta listu konstrukcija un daļiņas atgrūdošas īpašības, tā ir piemērota tīrām zonām, kurās regulāri jāveic dezinfekcija un/vai tīrīšana. Pilnībā noslēgtajiem absorbētājiem ir zemi izmešu līmeņi, tādējādi tie nodrošina augstu gaisa kvalitāti telpās. Tie ir noturīgi pret pelējuma un baktēriju augšanu.



Pharma Labor-Vorbereitung, Gießen, Germany

SISTĒMA

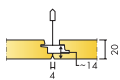

Izmērs	600x600	1200x600
T24	•	•
Biezums	20	20
Montāžas shēma	M615	M615

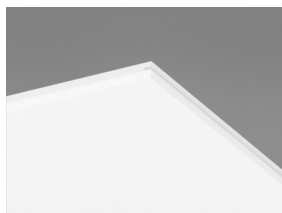

Hygiene Protec Ds panelis

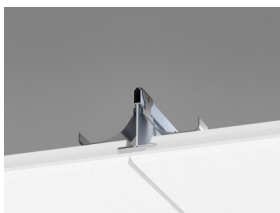

Hygiene Protec Ds C1 konstrukcija kopā ar Connect Hold Down Skavu Ds

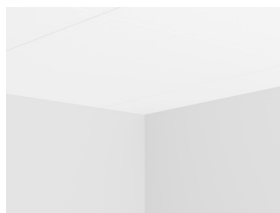

Savienojums ar sienu.

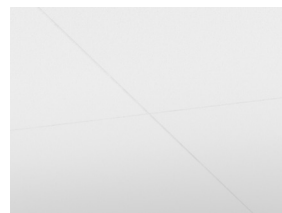

Hygiene Protec Ds C1 konstrukcija



Akustika

Skaņas absorbcija:

Testa rezultāti saskaņā ar EN ISO 354 standartu. Klasifikācija saskaņā ar EN ISO 11654 standartu, un atsevišķu NRC (Noise Reduction Coefficient) un SAA (Sound Absorption Average) rādītāji saskaņā ar ASTM C 423 standartu.

α_p , Praktiskās skaņas absorbcijas koeficients

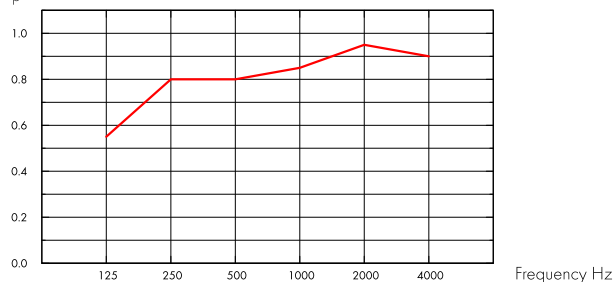

— Hygiene Protec Ds 20 mm, 200 mm o.d.s.
o.d.s = sistēmas vispārējais dziļums

THK mm	o.d.s. mm	α_p , Praktiskās skaņas absorbcijas koeficients						α_w	Skaņas absorbcijas klase
		125 Hz	250 Hz	500 Hz	1000 Hz	2000 Hz	4000 Hz		
20	200	0.55	0.80	0.80	0.85	0.95	0.90	0.85	B

THK mm	o.d.s. mm	NRC	SAA
20	200	0.85	0.85



Iekštelpu gaisa kvalitāte

Sertifikāti / Marķējumi

Francijas VOC

A

Somijas M1



Cradle to Cradle Certified®



Šim produktam ir Bronzas līmeņa Cradle to Cradle Sertifikāts® (versija 4.0).



CO2 (oglekļa) pēdas nospiedums

	kg CO ₂ ekv/m ²
Hygiene Protec Ds	7,06

Dzīves cikla posmi A1 līdz C4 no EPD, saskaņā ar ISO 14025 / EN 15804



Otrreizējā pārstrāde

Minimālais otrreizējās pārstrādes saturs	47%
--	-----

Pārstrādājama



Pilnībā pārstrādājams

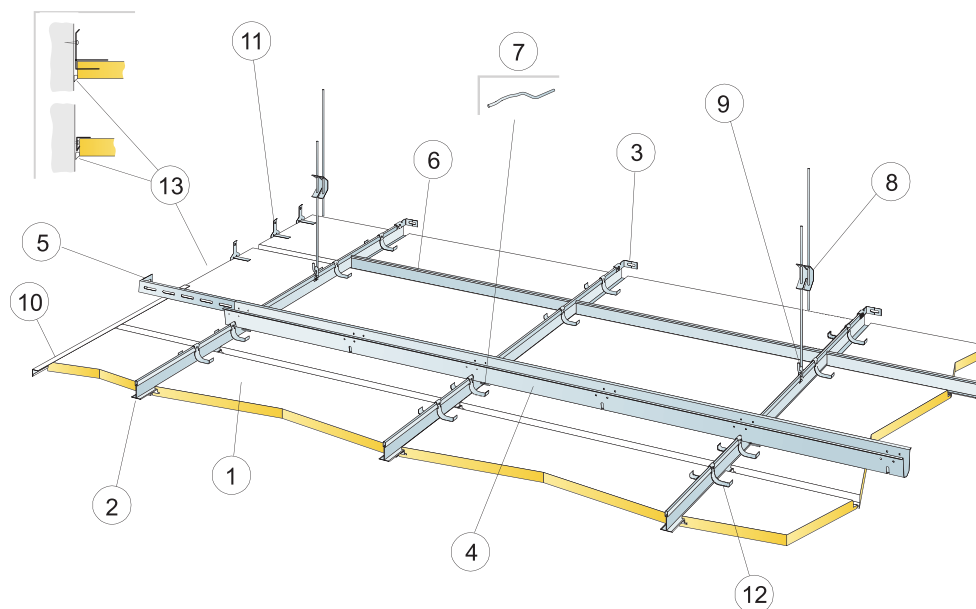

© Saint-Gobain Ecophon AB

APJOMA SPECIFIKĀCIJA

	Izmērs, mm	
	600x600	1200x600
1 Hygiene Protec Ds	2,8/m ²	1,4/m ²
2 Connect T24 Nesošā līste PL, uzstādīta ar c600 mm distanci	1,7m/m ²	1,7m/m ²
3 Sienas stiprinājums Connect T-profilēm	1/katrai iekārtās nesošās līstes rindai	
4 Connect distanceris, uzstādīts ar c1500 mm distanci (maksimālais attālums no sienas 300 mm)	0,7m/m ²	0,7m/m ²
5 Connect Sienas stiprinājums, L=700 mm, paredzēts Connect Distancerim	1/katrai distanceru rindai	
6 Connect T24 Šķērslīste, L=600 mm	2/katrai nesošās līstes rindai	
7 Connect Distancera tapa, uzstādīta pa vienai uz katru Connect Nesošās līstes un Connect distancera savienojumu	1,4/m ²	1,4/m ²
8 Connect Regulējama iekare, uzstādīta ar c1200 mm distanci (maksimālais attālums no sienas 600 mm)	0,7/m ²	0,7/m ²
9 Connect iekares skava (netiek izmantota peldbaseinos)	0,7/m ²	0,7/m ²
10 Alt. Connect Frieze Profils, uzstādīts ar distanci c300 mm	pēc pieprasījuma	
11 Connect Frieze Stiprinājums, uzstādīts ar c500 mm distanci. Minimālais brīvais dziļums virs plāksnes ir 150 mm.	2/pārgriezti paneli / 3/pārgriezti paneli ar vienu nesošo malu ar vienu nesošo malu	
12 Connect Hold Down Skava Ds	2/plāksne, 50-100 mm no stūriem	3/plāksne, 50-100 mm no stūriem
13 Šuvju hermētiķis (nav Ecophon ražojums)	pēc pieprasījuma	
Δ Min. kopējais sistēmas dziļums: 170 mm	-	-
δ Min. demontāžas dziļums: 30 mm	-	-

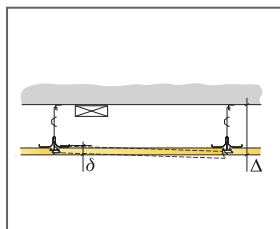

Skaff apjoma specifikāciju

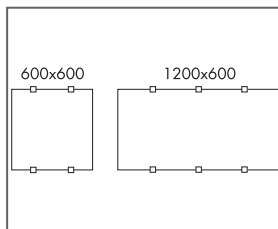

Skavu izkārtojums

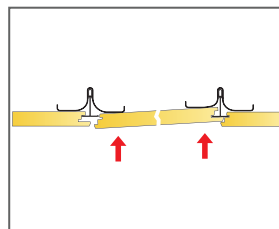

Plāksnes demontāža no apakšas

Izmērs, mm	Maksimālā punkta slodze [N]	Maksimālā nestspēja
600x600x20	30	160
1200x600x20	30	160

Punkta slodze/Nesošā slodze

Ecophon Hygiene Protec™ Air

A

Sistēmai Ecophon Hygiene Protec™ Air A ir atsegta līstu konstrukcija un daļiņas atgrūdošas īpašības, tā ir piemērota tīrām telpām, kurās regulāri jāveic dezinfekcija un/vai tīrīšana. Piemērota zonām, kurās nepieciešama gaisa spiediena kontrole. Tie ir noturīgi pret pelējuma un baktēriju augšanu un iztur tīrīšanu ar ūdeņraža peroksīda tvaikiem.



SISTĒMA

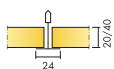

Izmērs	600x600	600x600	1200x600	1200x600
T24	•	•	•	•
Biezums	20	40	20	40
Montāžas shēma	M469	M469	M469	M469

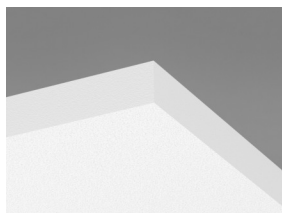

Hygiene Protec Air A panelis

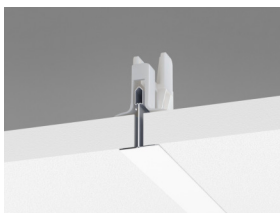

Hygiene Protec Air A C1 konstrukcija kopā ar Connect Hygiene Stiprinājuma Skavu 20



Hygiene Protec Air A C1 konstrukcija

Akustika



Skāņas absorbcija:

Testa rezultāti saskaņā ar EN ISO 354 standartu. Klasifikācija saskaņā ar EN ISO 11654.

α_p , Praktiskās skāņas absorbcijas koeficients

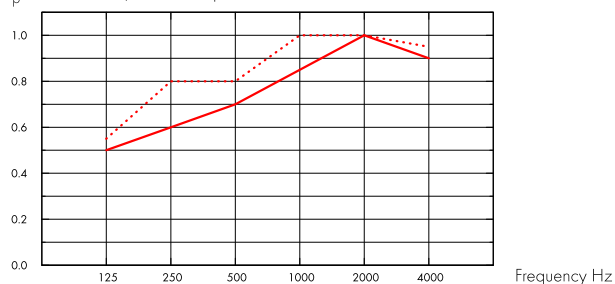

— Hygiene Protec Air A 20 mm, 200 mm o.d.s.

- - - Hygiene Protec Air A 40 mm, 200 mm o.d.s.

o.d.s = sistēmas vispārējais dziļums

THK mm	o.d.s. mm	α_p , Praktiskās skāņas absorbcijas koeficients						α_w	Skāņas absorbcijas klase
		125 Hz	250 Hz	500 Hz	1000 Hz	2000 Hz	4000 Hz		
20	200	0.50	0.60	0.70	0.85	1.00	0.90	0.80	B
40	200	0.55	0.80	0.80	1.00	1.00	0.95	0.90	A

THK mm	o.d.s. mm	NRC	SAA
20	200	0.80	0.81
40	200	0.90	0.92

Iekštelpu gaisa kvalitāte



Sertifikāti / Marķējumi

Eurofins Indoor Air Comfort®

IAC Gold

Francijas VOC

A+



CO2 (oglekļa) pēdas nospiedums



kg CO₂ ekv./m²

Hygiene Protec Air A

4,45

Dzīves cikla posmi A1 līdz C4 no EPD, saskaņā ar ISO 14025 / EN 15804

Otreizējā pārstrāde



Minimālais otrreizējās pārstrādes saturs

38%

Pārstrādājāmība

Pilnībā pārstrādājams



Ugunsdrošība

Valsts	Ugunsdrošības standarts	Klase
Eiropa	EN 13501-1	A2-s1,d0

Plāksnes stikla vates pamatne ir pārbaudīta un klasificēta kā nedegoša saskaņā ar EN ISO 1182 standartu.



Mitrumizturība

C klase, relatīvais gaisa mitrums 95% pie 30°C, saskaņā ar EN 13964:2014



Vizuālais izskats

White 500, tuvākais NCS krāsas tonis S 0500-N, gaismas atstarošanās spēja 84%.



Tīrāmība

Standarts/metode	Biežums
Putekļu slaucīšana	Katru dienu
Mitrā tīrīšana	Reizi nedēļā
Tīrīšana ar tvaiku	4/gadā
Ūdeņraža peroksīda tvaiki	•



Virsmas izturība

Produkts testēts saskaņā ar ISO 11998 standartu, iztur 200 ciklus.



Ķīmiskā izturība/dezinfekcija

Ķīmiskās vielas	Aktīvā viela	Koncentrācija
Etanol	Etanol	70%
Chlorine	Sodium Hypochlorite solution	2,5%
Virkon S	Sulfamic acid	1%
Isopropanol	Isopropyl Alcohol	70%

Testēts saskaņā ar ISO 11998 standartu un iztur sekojošas ķīmiskās vielas vai dezinfekcijas līdzekļus.



Izturība pret pelējumu un baktērijām

Standarts/metode	Klase
ISO 846 :2019 method C (for bacterium)	0 (No growth under the microscope)
ASTM D3273-16 (for fungi)	10 (0% growth on the surface)



Tirā telpa

	Standarts/metode	Klase
ISO 14644	Particle cleanliness class	ISO 3
NF S 90-351	Microbiological class	M1/area 4
NF S 90-351	Particle elimination kinetics	CP(0,5) 1



Gaisa caurlaidība

Protec Air A 20 mm	Pozitīvais spiediens m ³ /(h x m ²)	Negatīvais spiediens m ³ /(h x m ²)	Pozitīvais spiediens L/s/m ²	Negatīvais spiediens L/s/m ²	Protec Air A 40 mm	Pozitīvais spiediens m ³ /(h x m ²)	Negatīvais spiediens m ³ /(h x m ²)	Pozitīvais spiediens L/s/m ²	Negatīvais spiediens L/s/m ²	Gaisa noplūdes ātrums, kas mērīts pie pozitīva attiecīgā negatīvā telpas spiediena līdz 50 Pa (Q50) EN ISO 9972 :2015
10 (Pa)	16,1	15,0	4,0	4,2	10 (Pa)	14,6	16,9	4,0	4,7	
20 (Pa)	27,9	22,1	7,8	6,1	20 (Pa)	25,7	26,5	7,1	7,4	
30 (Pa)	38,5	27,7	10,7	7,7	30 (Pa)	35,8	34,4	9,9	9,6	
40 (Pa)	48,4	32,5	13,4	9,0	40 (Pa)	45,2	41,4	12,6	11,5	
50 (Pa) /Q50	57,8	36,8	16,1	10,2	50 (Pa) /Q50	54,3	47,8	15,1	13,3	



Demontāžas iespējas

Plāksnes no apakšpuses ir viegli demontējamas. Plāksnes ir nostiprinātas izmantojot skavas, ļaujot veikt efektīvu tīrīšanu. Skavas no griestu augšpuses ir viegli noņemamas. Viegli atveramā Connect Inspection lūka atvieglo piekļuvi starpgriestu telpai.



Uzstādīšana

Uzstādit saskaņā ar uzstādīšanas shēmām, uzstādīšanas rokasgrāmatām un zīmēšanas palīgizdevumiem. Griezītie paneļi ir jānoblivē ar Connect Edge hermētiķi.



Sistēmas svars

	kg/m ²	Informācija par svaru ir orientējoša un var mainīties.
Hygiene Protec Air A 20 mm	2,0	
Hygiene Protec Air A 20 mm + Connect grid system	3,0	
Hygiene Protec Air A 40 mm	3,0	
Hygiene Protec Air A 40 mm + Connect grid system	4,0	



Mehāniskās īpašības

Aplūkojiet tabulu par maksimālo pagaidu slodzi, minimālo nestspēju, funkcionālajām prasībām, un mehāniskajām īpašībām vietnē www.ecophon.lv.



CE

Ecophon griestu sistēmām ir CE marķējums saskaņā ar Eiropas standartu EN13964: 2014. Uz CE marķētiem būvizrādājumiem attiecas ekspluatācijas īpašību deklarācija (DOP), kas klientiem un lietotājiem ļauj viegli salīdzināt Eiropas tirgū pieejamo produktu veiktspēju.

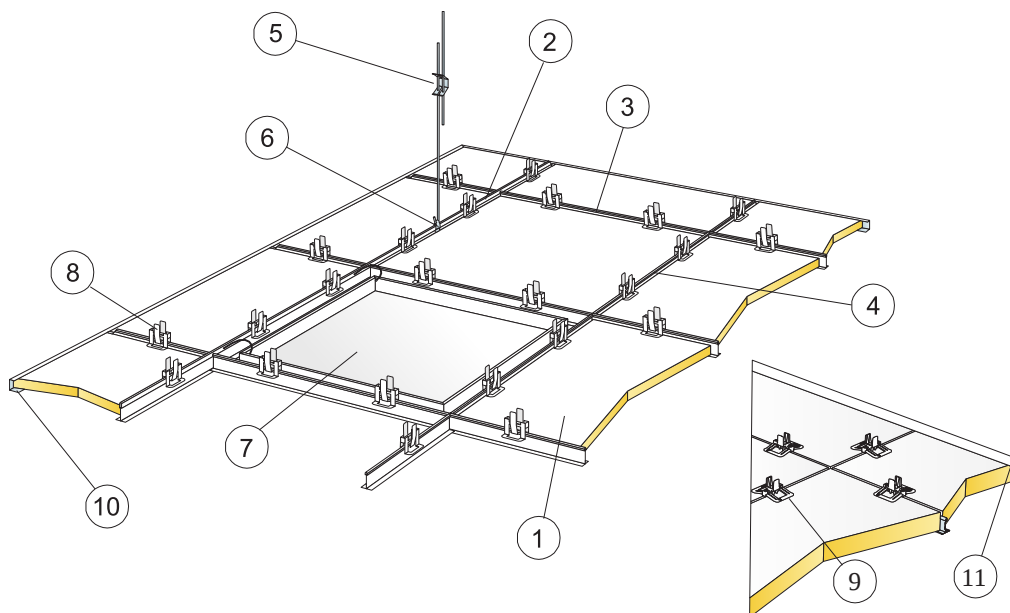

© Saint-Gobain Ecophon AB

APJOMA SPECIFIKĀCIJA

	Izmērs, mm	
	600x600	1200x600
1 Hygiene Protec Air A	2,8/m ²	1,4/m ²
2 Connect T24 Nesošā Līste, uzstādīta ar attālumu 1200 mm	0,9m/m ²	0,9m/m ²
3 Connect T24 Šķērslīste, L=1200 mm, uzstādīta ar 600 mm distanci	1,7m/m ²	1,7m/m ²
4 Connect T24 Šķērslīste, L=600 mm	0,9m/m ²	-
5 Connect Regulējama iekare, uzstādīta ar c1200 mm distanci (maksimālais attālums no sienas 600 mm)	0,7/m ²	0,7/m ²
6 Connect iekares skava (netiek izmantota peldbaseinos)	0,7/m ²	0,7/m ²
7 Connect Inspection Atveramā Lūka C3	pēc pieprasījuma	
8 Connect Hygiene Skava 20	11/m ²	7/m ²
9 Connect Hygiene Skava 40	11/m ²	7/m ²
10 Connect U-formas Perimetra Profils, c300 (20 mm biežumam)	pēc pieprasījuma	
11 Connect U-formas Perimetra Profils, c300 (40 mm biežumam)	pēc pieprasījuma	
Connect Edge Sealant	pēc pieprasījuma	
Δ Min. kopējais sistēmas dziļums: 150 mm	-	-
δ Minimālais izjaukšanai nepieciešamais starpslānis 40 mm: 150 mm	-	-
δ Minimālais izjaukšanai nepieciešamais starpslānis 20 mm: 170 mm	-	-

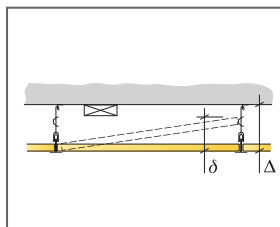

Skatīt Apjoma Specifikāciju

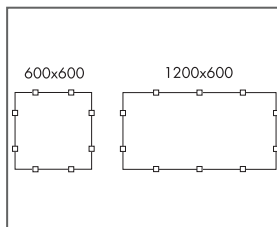

Atbalstu skavu klasifikācija

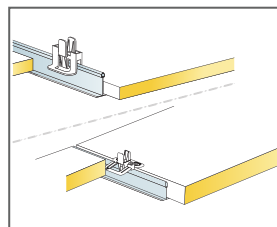

Skava, kas attiecīgajā/atbilstošajā pozīcijā notur 20/40 mm plāksnes

Izmērs, mm	Maksimālā punkta slodze [N]	Maksimālā nestspēja
600x600x20	50	160
600x600x40	50	160
1200x600x20	50	160
1200x600x40	50	160

Punkta slodze/Nesošā slodze

Ecophon Hygiene Performance™ A

Sistēma Ecophon Hygiene Performance™ A ir piemērota mitrām zonām un iztur padziļinātu tīrīšanu, piemēram, regulāru mazgāšanu ar tvaiku un augstspiediena/zemspiediena mazgāšanu. Virsma ir izturīga pret biežāk sastopamajiem mazgāšanas un dezinfekcijas līdzekļiem.



SISTĒMA

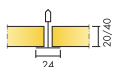

Izmērs	600x600	600x600	1200x600	1200x600
T24	•	•	•	•
Biezums	20	40	20	40
Montāžas shēma	M395C3, M266C4	M395C3, M266C4	M395C3, M266C4	M395C3, M266C4

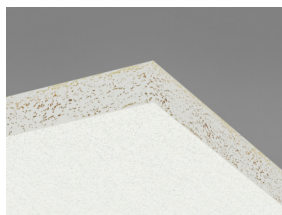

Hygiene Performance A panelis

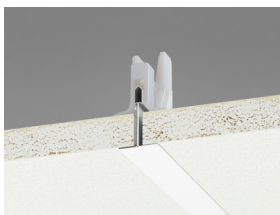

Hygiene Performance A C3 montāža kopā ar Connect Hygiene atbalsta skavu 20

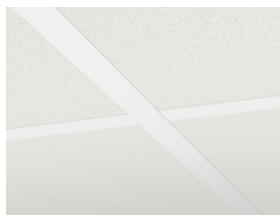

Hygiene Performance A konstrukcija

Akustika



Skāņas absorbcija:

Testa rezultāti saskaņā ar EN ISO 354 standartu. Klasifikācija saskaņā ar EN ISO 11654.

α_p , Praktiskās skāņas absorbcijas koeficients

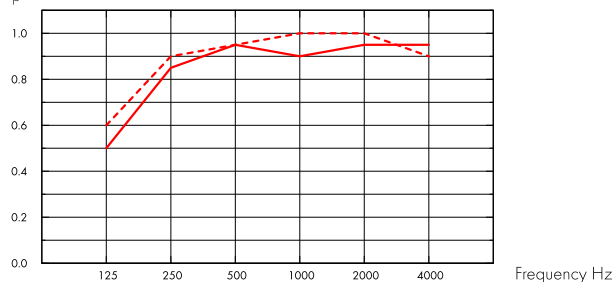

— Hygiene Performance A 20 mm, 200 mm o.d.s.

- - - Hygiene Performance A 40 mm, 200 mm o.d.s.

o.d.s = sistēmas vispārējais dziļums

THK mm	o.d.s. mm	α_p , Praktiskās skāņas absorbcijas koeficients						α_w	Skāņas absorbcijas klase
		125 Hz	250 Hz	500 Hz	1000 Hz	2000 Hz	4000 Hz		
20	200	0.50	0.85	0.95	0.90	0.95	0.95	A	
40	200	0.60	0.90	0.95	1.00	1.00	0.90	A	

THK mm	o.d.s. mm	NRC	SAA
20	200	0.90	0.92
40	200	0.95	0.96

Iekštelpu gaisa kvalitāte



Sertifikāti / Marķējumi

Francijas VOC

A

Somijas M1

•



Cradle to Cradle Certified®



Šim produktam ir Bronzas līmeņa Cradle to Cradle Sertifikāts® (versija 4.0).



CO₂ (oglekļa) pēdas nospiedums

	kg CO ₂ ekvīv/m ²
Hygiene Performance A 20 mm	2,56
Hygiene Performance A 40 mm	4,22

Dzīves cikla posmi A1 līdz C4 no EPD, saskaņā ar ISO 14025 / EN 15804



Otrreizējā pārstrāde

Minimālais otrreizējās pārstrādes saturs	47%
Pārstrādājamība	Pilnībā pārstrādājams



Ugunsdrošība

Valsts	Ugunsdrošības standarts	Klase
Eiropa	EN 13501-1	A2-s1,d0

Plāksnes stikla vates pamatne ir pārbaudīta un klasificēta kā nedegoša saskaņā ar EN ISO 1182 standartu.



Mitrumizturība

D klase, relatīvais mitrums 97% un 50 °C, saskaņā ar EN 13964:2014



Vizuālais izskats

White 500, tuvākais NCS krāsas tonis S 0500-N, gaismas atstarošanās spēja 84%.



Tīrāmība

Standarts/metode	Biežums
Putekļu slaucīšana	Katru dienu
Mitrā tīrīšana	Reizi nedēļā
Tīrīšana ar tvaiku	4/gadā
Zema spiediena tīrīšana	2/gadā
Augstspiediena tīrīšana	2/gadā
Ūdeņraža peroksīda tvaiki	•



Virsmas izturība

Produkts testēts saskaņā ar ISO 11998 standartu, iztur 200 ciklus.



Kīmiskā izturība/dezinfekcija

Kīmiskās vielas	Aktīvā viela	Koncentrācija
Actichlor plus	NaDCC (Sodium Dichloroisocyanurate)	1%
LifeClean	Chlorine dioxide	Undiluted
Etanol	Etanol	70%
Chlorine	Sodium Hypochlorite solution	2,5%
Virkon S	Sulfamic acid	1%
Isopropanol	Isopropyl Alcohol	70%
Acipusfoam VF59	Nitric Acid	5%

Testēts saskaņā ar ISO 11998 standartu un iztur sekojošas ķīmiskās vielas vai dezinfekcijas līdzekļus.



Izturība pret pelējumu un baktērijām

Standarts/metode	Klase
ISO 846 :2019 method C (for bacterium)	0 (No growth under the microscope)
ASTM D3273-16 (for fungi)	10 (0% growth on the surface)



Tirā telpa

	Standarts/metode	Klase
ISO 14644	Dalīņu tīrības klase	ISO 4
NF S 90-351	Mikrobioloģiskā klase	M1/zona 4
NF S 90-351	Dalīņu izvadīšanas kinētika	CP(0,5) 5



Demontāžas iespējas

Plāksnes no apakšpuses ir viegli demontējamas. Plāksnes ir nostiprinātas izmantojot skavas, ļaujot veikt efektīvu tīrīšanu. Skavas no griestu augšpuses ir viegli noņemamas. Viegli atveramā Connect Inspection lūka atvieglo piekļu starpgriestu telpai.



Uzstādīšana

Uzstādīt saskaņā ar uzstādīšanas shēmām, uzstādīšanas rokasgrāmatām un zīmēšanas palīg līdzekļiem. Griezti paneļi ir jānoblivē ar Connect Edge hermētiķi. Caurumiem jābūt noblīvētiem ar piemērotu hermētiķi.



Sistēmas svars

	kg/m ²
Hygiene Performance A 20 mm	1,6
Hygiene Performance A 20 mm + Connect grid system	2,6
Hygiene Performance A 40 mm	2,6
Hygiene Performance A 40 mm + Connect grid system	3,6

Informācija par svaru ir orientējoša un var mainīties.



Mehāniskās īpašības

Aplūkojiet tabulu par maksimālo pagaidu slodzi, minimālo nestspēju, funkcionālajām prasībām, un mehāniskajām īpašībām vietnē www.ecophon.lv.



CE

Ecophon griestu sistēmām ir CE marķējums saskaņā ar Eiropas standartu EN13964: 2014. Uz CE marķētiem būvizrādājumiem attiecas ekspluatācijas īpašību deklarācija (DOP), kas klientiem un lietotājiem ļauj viegli salīdzināt Eiropas tirgū pieejamo produktu veiktspēju.

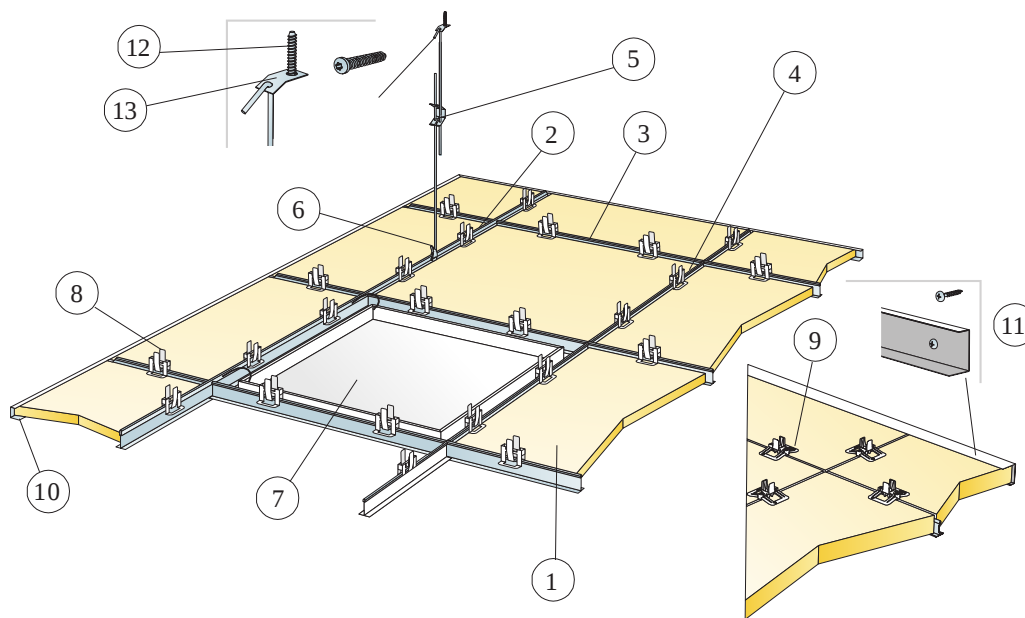

© Saint-Gobain Ecophon AB

APJOMA SPECIFIKĀCIJA

	Izmērs, mm	
	600x600	1200x600
1 Hygiene Performance A	2,8/m ²	1,4/m ²
2 Connect T24 Nesošā Līste C3, uzstādīta ar 1200 mm distanci	0,9m/m ²	0,9m/m ²
3 Connect T24 Šķērsliete C3, L=600 mm	0,9m/m ²	-
4 Connect T24 Šķērsliete C3, L=1200 mm, uzstādīta ar 600 mm distanci	1,7m/m ²	1,7m/m ²
5 Connect Regulējama Iekare C3, c.1200 (maks. attālums no sienas 600 mm)	0,7/m ²	0,7/m ²
6 Connect iekares skava (netiek izmantota peldbaseinos)	0,7/m ²	0,7/m ²
7 Connect Inspection Atveramā Lūka C3	pēc pieprasījuma	
8 Connect Hygiene Skava 20	11/m ²	7/m ²
9 Connect Hygiene Skava 40	11/m ²	7/m ²
10 Connect U-formas Perimetra Profils C3, c300 (20 mm biezumam)	pēc pieprasījuma	
11 Connect U-formas Perimetra Profils C3, c300 (40 mm biezumam)	pēc pieprasījuma	
12 Connect Enkura skrūve C4	0,7/m ²	0,7/m ²
13 Connect Stiprinājuma plāksne C4	0,7/m ²	0,7/m ²
Δ Min. kopējais sistēmas dziļums: 150 mm	-	-
δ Minimālais izjaukšanai nepieciešamais starpslānis 40 mm: 150 mm	-	-
δ Minimālais izjaukšanai nepieciešamais starpslānis 20 mm: 170 mm	-	-

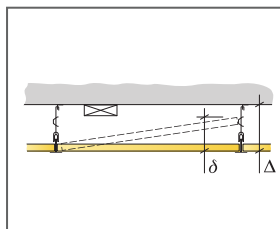

Skatīt Apjoma Specifikāciju

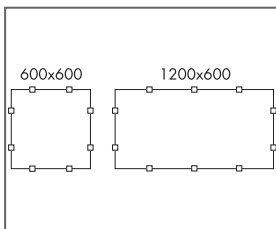

Atbalstu skavu klasifikācija

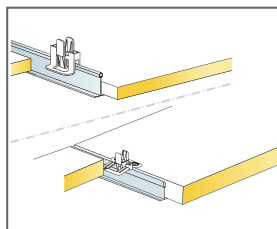

Skava, kas attiecīgajā/atbilstošajā pozīcijā notur 20/40 mm plāksnes

Izmērs, mm	Maksimālā punkta slodze [N]	Maksimālā nestspēja
600x600x20	50	160
600x600x40	50	160
1200x600x20	50	160
1200x600x40	50	160

Punkta slodze/Nesošā slodze

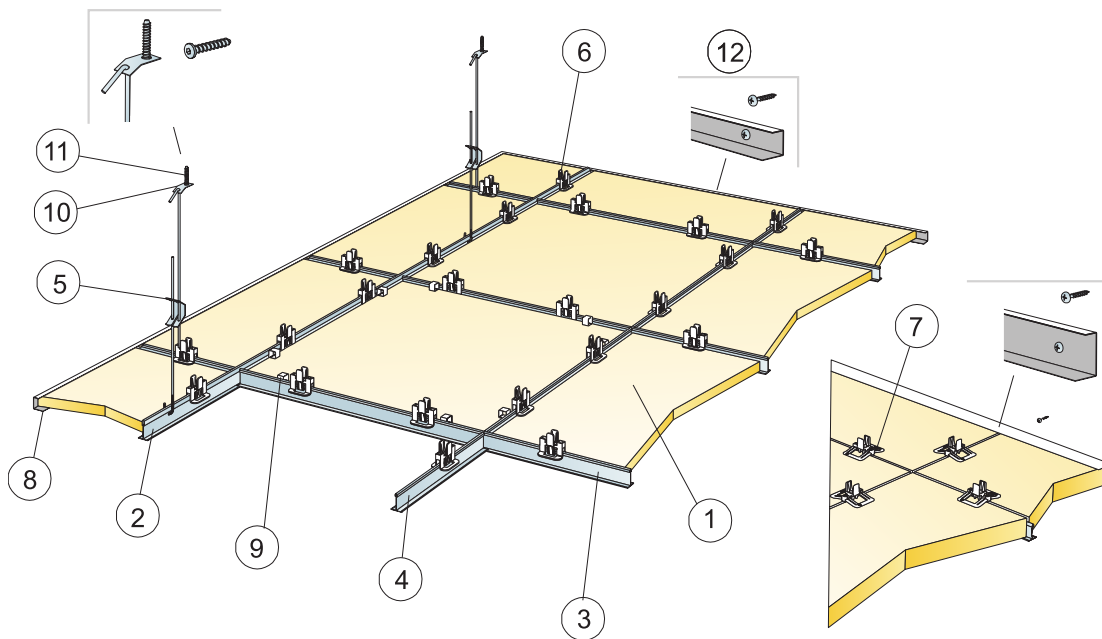

© Saint-Gobain Ecophon AB

APJOMA SPECIFIKĀCIJA

	Izmērs, mm	
	600x600	1200x600
1 Hygiene Performance A	2,8/m ²	1,4/m ²
2 Connect T24 Nesošā Līste C4, c1200	0,9m/m ²	0,9m/m ²
3 Connect T24 Šķērsliste C4, L=1200, c600	1,7m/m ²	1,7m/m ²
4 Connect T24 Šķērsliste C4, L=600	0,9m/m ²	-
5 Connect Regulējama Iekare C4, c1200 (maks. attālums no sienas 600 mm)	0,7/m ²	0,7/m ²
6 Connect Hygiene Skava 20	11/m ²	7/m ²
7 Connect Hygiene Skava 40 C4	11/m ²	7/m ²
8 Connect U-formas Perimetra Profils C3, c300 mm	pēc pieprasījuma	
9 Connect Demo Skava 20 C4, (kur pieeja ir nepieciešama)	pēc pieprasījuma	
10 Connect Stiprinājuma Plāksne C4	0,7/m ²	0,7/m ²
11 Connect Enkura skrūve C4	0,7/m ²	0,7/m ²
12 Connect Montāžas skrūve C4	3,4/lm kanāla apdare [U-profils] C4	
Δ Min. kopējais sistēmas dziļums: 150 mm	-	-
δ Min. demontāžas dziļums: 150 mm	-	-
δ Minimālais izjaukšanai nepieciešamais starpslānis 20 mm: 170 mm	-	-

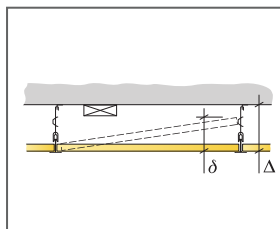

Skatīt Apjoma Specifikāciju

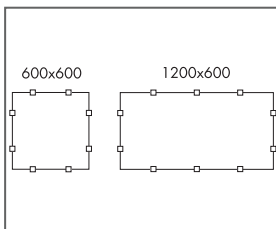

Atbalstu skavu klasifikācija

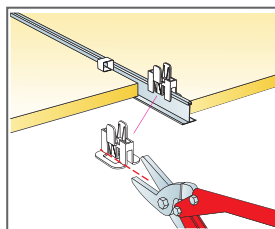

Connect Hygiene Skavas 20 griezumš inspekcijas paneli

Izmērs, mm	Maksimālā punkta slodze [N]	Maksimālā nestspēja [N]
600x600x20	50	160
600x600x40	50	160
1200x600x20	50	160
1200x600x40	50	160

Punkta slodze/Nesošā slodze

Ecophon Hygiene Performance™ B

Ecophon Hygiene Performance™ B plāksnes ir piestiprinātas no malas līdz malai pie griestu virsmas (sofīta), veidojot līdzenus un gludus griestus. Slīpā mala veido šauru rievu starp katru plāksni. Risinājums ir piemērots telpām, kur nepieciešams pēc iespējas minimāls kopējais sistēmas dziļums. Plāksnēm var izmantot abrazīvu mitro tīrīšanu un advancētu (uzlabotu) tīrīšanu, piemēram, regulāru tīrīšanu ar tvaiku.



SISTĒMA

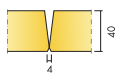

Izmērs	600x600	1200x600
Tiešs	•	•
Biezums	40	40
Montāžas shēma	M638	M638

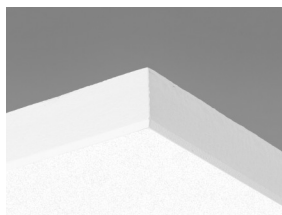

Hygiene Performance B panelis

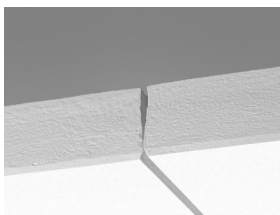

Hygiene Performance B montāžas daļa

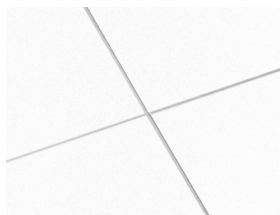

Hygiene Performance B konstrukcija

Akustika



Skaņas absorbcija:

Testa rezultāti saskaņā ar EN ISO 354 standartu. Klasifikācija saskaņā ar EN ISO 11654 standartu, un atsevišķu NRC (Noise Reduction Coefficient) un SAA (Sound Absorption Average) rādītāji saskaņā ar ASTM C 423 standartu.

α_p , Praktiskais skaņas absorbcijas koeficients

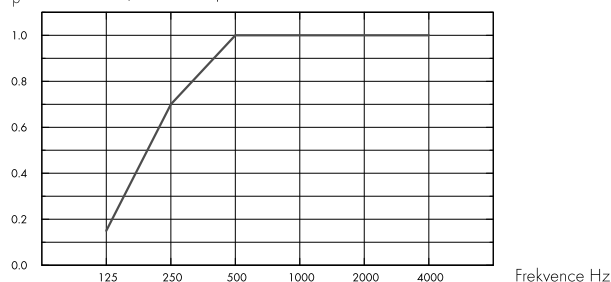

– Hygiene Performance B, 43mm o.d.s.
o.d.s = sistēmas vispārējais dziļums

THK mm	o.d.s. mm	α_p , Praktiskās skaņas absorbcijas koeficients						α_w	Skaņas absorbcijas klase
		125 Hz	250 Hz	500 Hz	1000 Hz	2000 Hz	4000 Hz		
40	43	0.15	0.70	1.00	1.00	1.00	1.00	1.00	A

THK mm	o.d.s. mm	NRC	SAA
40	43	0.95	0.95

Iekštelpu gaisa kvalitāte



Sertifikāti / Marķējumi

Francijas VOC

A

Somijas M1



Otreizējā pārstrāde



Minimālais otreizējās pārstrādes saturs

57%

Pārstrādājamība

Pilnībā pārstrādājams

Ugunsdrošība



Valsts	Ugunsdrošības standarts	Klase
Eiropa	EN 13501-1	A2-s1,d0

Plāksnes stikla vates pamatne ir pārbaudīta un klasificēta kā nedegoša saskaņā ar EN ISO 1182 standartu.



Mitrumizturība

Klase

C klase, RH 95% un 30°C



Vizuālais izskats

White 500, tuvākais NCS krāsas tonis S 0500-N, gaismas atstarošanās spēja 84%.



Tīrāmība

Standarts/metode	Biežums
Putekļu slaucīšana	Katru dienu
Mitrā tīrīšana	Reizi nedēļā
Tīrīšana ar tvaiku	4/godā
Ūdeņraža peroksīda tvaiks	•



Virsmas izturība

Produkts testēts saskaņā ar ISO 11998 standartu, iztur 200 ciklus.



Ķīmiskā izturība/dezinfekcija

Ķīmiskās vielas	Aktīvā viela	Koncentrācija
Actichlor plus	NaDCC (Sodium Dichloroisocyanurate)	1%
LifeClean	Chlorine dioxide	Undiluted
Etanol	Etanol	70%
Chlorine	Sodium Hypochlorite solution	2,5%
Virkon S	Sulfamic acid	1%
Isopropanol	Isopropyl Alcohol	70%
Acipusfoam VF59	Nitric Acid	5%

Testēts saskaņā ar ISO 11998 standartu un iztur sekojošas ķīmiskās vielas vai dezinfekcijas līdzekļus.



Izturība pret pelējumu un baktērijām

Standarts/metode	Klase
ISO 846 :2019 method C (for bacterium)	0 (No growth under the microscope)
ASTM D3273-16 (for fungi)	10 (0% growth on the surface)



Tīrā telpa

	Standarts/metode	Klase
ISO 14644	Daļiņu tīrības klase	ISO 4
NF S 90-351	Mikrobioloģiskā klase	M1/zona 4
NF S 90-351	Daļiņu izvadīšanas kinētika	CP(0,5) 5



Demontāžas iespējas

Plāksnes nav demontējamas.



Uzstādīšana

Uzstādīt saskaņā ar uzstādīšanas shēmām, uzstādīšanas rokasgrāmatām un zīmēšanas palīggludzēkļiem. Griezti paneļi ir jānoblivē ar Connect Edge hermētiķi. Caurumiem jābūt noblīvētiem ar piemērotu hermētiķi.



Sistēmas svars

	kg/m ²	Informācija par svaru ir orientējoša un var mainīties.
Hygiene Performance B	3,7	



Mehāniskās īpašības

Papildu slodze ir jānostiprina pie konstrukcijas vai griestu virsmas (sofites).



CE

Ecophon griestu sistēmām ir CE marķējums saskaņā ar Eiropas standartu EN13964: 2014. Uz CE marķētiem būvizrādājumiem attiecas ekspluatācijas īpašību deklarācija (DOP), kas klientiem un lietotājiem ļauj viegli salīdzināt Eiropas tirgū pieejamo produktu veikspēju.

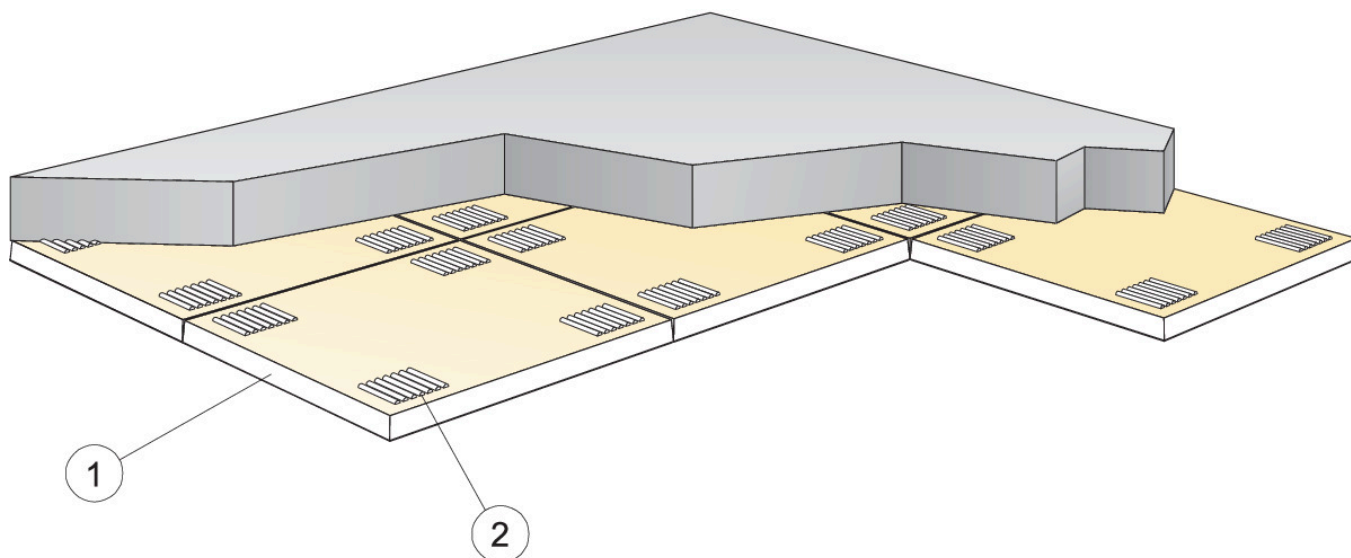

© Saint-Gobain Ecophon AB

APJOMA SPECIFIKĀCIJA

	Izmērs, mm	
	600x600	1200x600
1 Hygiene Performance™ B	2,8/m ²	1,4/m ²
2 Connect Absorber līme (0,25 l/m ² - 0,4 l/m ² , atkarībā no konstrukcijas specifikas un uzstādīšanas apstākļiem)	pēc pieprasījuma	
Izmantojiet Connect Notched roboto lāpstīņu līmes uzklāšanai	-	-
Δ Minimālais sistēmas vispārējais dziļums: 43 mm	-	-
δ Minimālais demontāžas dziļums: Sistēma nav demontējama	-	-
Redzamās grieztās malas ir jākrāso	-	-

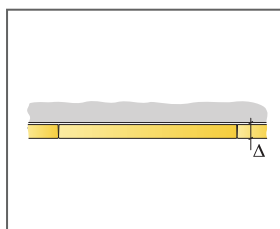

Skatīt apjoma specifikāciju

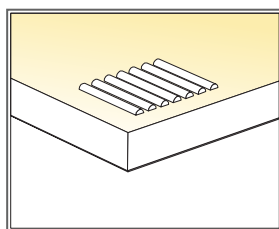

Līmes uzklāšana

Izmērs, mm	Maksimālā punkta slodze [N]	Maksimālā nestspēja
600x600x40	-	-
1200x600x40	-	-

Punkta slodze/Nesošā slodze



Ecophon Hygiene Performance™ Ds

Ecophon Hygiene Performance™ Ds sistēma ir piekaramie griesti ar slēptu līstu konstrukciju, un atsevišķas plāksnes ir viegli demontējamas. Paredzēta lietošanai peldbaseinu zonās, to var lietot zonās ar augstu mitruma līmeni, koroziju un periodisku tiešu ūdens iedarbību.



SISTĒMA

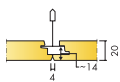

Izmērs	600x600
T24	•
Biezums	20
Montāžas shēma	M616C4

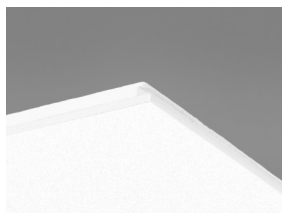

Performance Ds panelis



Performance Ds konstrukcijas daļa kopā ar Connect T24 nesošo listi C4

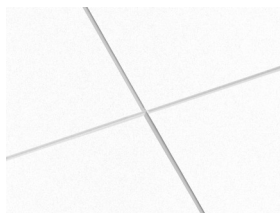

Performance Ds sistēma



Atsevišķas plāksnes ir viegli demontējamas

Akustika



Skaņas absorbcija:

Testa rezultāti saskaņā ar EN ISO 354 standartu. Klasifikācija saskaņā ar EN ISO 11654 standartu, un atsevišķu NRC (Noise Reduction Coefficient) un SAA (Sound Absorption Average) rādītāji saskaņā ar ASTM C 423 standartu.

α_p , Praktiskais skaņas absorbcijas koeficients

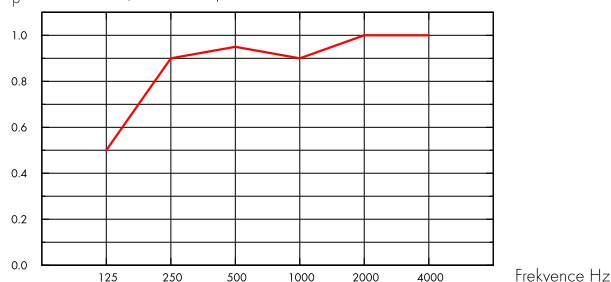

— Hygiene Performance Ds 20 mm, 200 mm o.d.s.

o.d.s = sistēmas vispārējais dziļums

THK mm	o.d.s. mm	α_p , Praktiskās skaņas absorbcijas koeficients						α_w	Skaņas absorbcijas klase
		125 Hz	250 Hz	500 Hz	1000 Hz	2000 Hz	4000 Hz		
20	200	0.50	0.90	0.95	0.90	1.00	1.00	0.95	A

THK mm	o.d.s. mm	NRC	SAA
20	200	0.95	0.95

Iekštelpu gaisa kvalitāte



Sertifikāti / Marķējumi

Francijas VOC

A

Somijas M1

•



CO₂ (oglekļa) pēdas nospiedums



kg CO₂ ekv./m²

Hygiene Performance Ds (EN 15804+A2)

3,46

Dzīves cikla posmi A1 līdz C4 no EPD, saskaņā ar ISO 14025 / EN 15804

Otrreizējā pārstrāde



Minimālais otrreizējās pārstrādes saturs

51%

Pārstrādājāmība

Pilnībā pārstrādājams



Ugunsdrošība

Valsts	Ugunsdrošības standarts	Klase
Eiropa	EN 13501-1	A2-s1,d0

Plāksnes stikla vates pamatne ir pārbaudīta un klasificēta kā nedegoša saskaņā ar EN ISO 1182 standartu.



Mitrumizturība

C klase, relatīvais mitrums 95% un 30 °C, saskaņā ar EN 13964:2014



Vizuālais izskats

White 500, tuvākais NCS krāsas tonis S 0500-N, gaismas atstarošanās spēja 84%.



Tīrāmība

Standarts/metode	Biežums
Putekļu slaucīšana	Katru dienu
Mitrā tīrīšana	Reizi nedēļā
Tīrīšana ar tvaiku	4/godā
Ūdeņraža peroksīda tvaiks	•



Virsmas izturība

Produkts testēts saskaņā ar ISO 11998 standartu, iztur 200 ciklus.



Ķīmiskā izturība/dezinfekcija

Ķīmiskās vielas	Aktīvā viela	Koncentrācija
Actichlor plus	NaDCC (Sodium Dichloroisocyanurate)	1%
LifeClean	Chlorine dioxide	Undiluted
Etanol	Etanol	70%
Chlorine	Sodium Hypochlorite solution	2,5%
Virkon S	Sulfamic acid	1%
Isopropanol	Isopropyl Alcohol	70%
Acipusfoam VF59	Nitric Acid	5%

Testēts saskaņā ar ISO 11998 standartu un iztur sekojošas ķīmiskās vielas vai dezinfekcijas līdzekļus.



Izturība pret pelējumu un baktērijām

Standarts/metode	Klase
ISO 846 :2019 method C (for bacterium)	0 (No growth under the microscope)
ASTM D3273-16 (for fungi)	10 (0% growth on the surface)



Tīrā telpa

	Standarts/metode	Klase
ISO 14644	Dalīņu tīrības klase	ISO 4
NF S 90-351	Mikrobioloģiskā klase	M1/zona 4
NF S 90-351	Dalīņu izvadišanas kinētika	CP(0,5) 5



Demontāžas iespējas

Plāksnes ir demontējamas.



Uzstādīšana

Uzstādit saskaņā ar uzstādīšanas shēmām, uzstādīšanas rokasgrāmatām un zīmēšanas palīgildzekļiem. Grieztie paneļi ir jānoblivē ar Connect Edge hermētiķi. Caurumiem jābūt noblīvētiem ar piemērotu hermētiķi.



Sistēmas svars

	kg/m ²	Informācija par svaru ir orientējoša un var mainīties.
Hygiene Performance Ds	2,5	
Hygiene Performance Ds + Connect grid system	3,4	



Mehāniskās īpašības

Aplūkojiet tabulu par maksimālo pagaidu slodzi, minimālo nestspēju, funkcionālajām prasībām, un mehāniskajām īpašībām vietnē www.ecophon.lv.



CE

Ecophon griestu sistēmām ir CE marķējums saskaņā ar Eiropas standartu EN13964: 2014. Uz CE marķētiem būvizrādājumiem attiecas ekspluatācijas īpašību deklarācija (DOP), kas klientiem un lietotājiem ļauj viegli salīdzināt Eiropas tirgū pieejamo produktu veiktspēju.

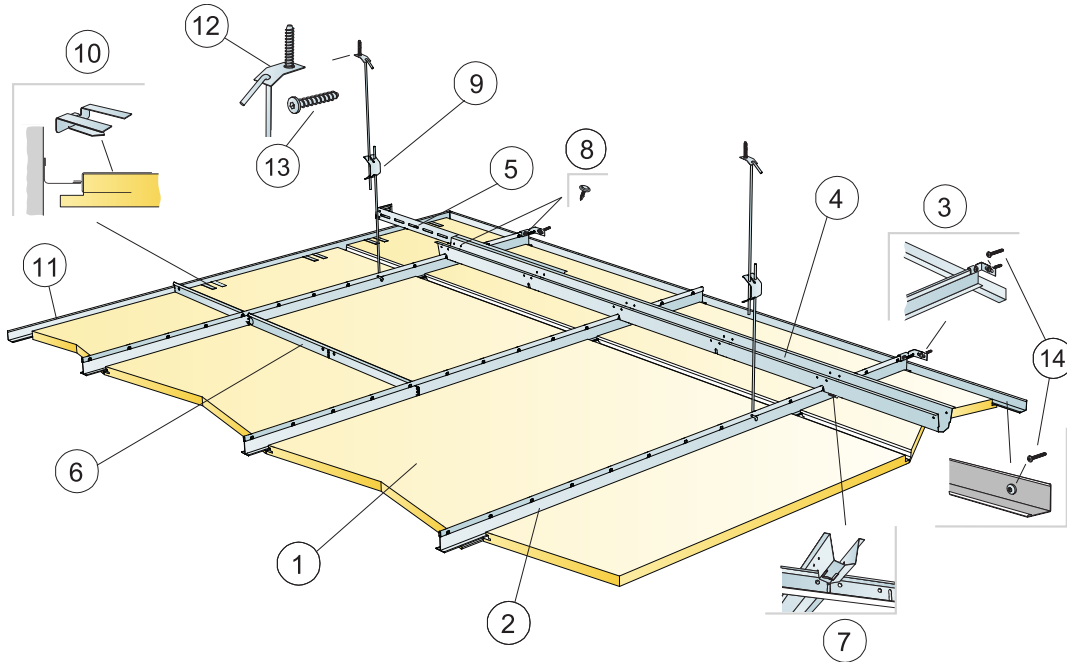

© Saint-Gobain Ecophon AB

APJOMA SPECIFIKĀCIJA

	Izmērs, mm
	600x600
1 Hygiene Performance Ds	2,8/m ²
2 Connect T24 Nesošā liste C4, uzstādīta ar attālumu 600 mm starp listu centriem	1,7m/m ²
3 Connect Sienu stiprinājums T-profilim C4	1/katrai iekārtās nesošās listes rindai
4 Connect Distanceris C4, uzstādīts ar attālumu 1500 mm (maksimālā distance no sienas 300 mm)	0,7m/m ²
5 Connect Sienu Stiprinājums C4, L=700 mm, Connect Distancerim	1/katrai distanceru rindai
6 Connect T24 Šķērsliste C4, L=600 mm	2/katrai nesošās listes rindai
7 Connect Distancera Tapa C4, uzstādīta viena uz katru Connect Nesošās listes un Connect Distancera savienojumu	1,4/m ²
8 C4 skrūve sienu stiprinājumiem (iekļauta produktos)	-
9 Connect Regulējama iekare C4, tiek uzstādīta ar attālumu 1200 mm starp listu centriem (maksimālais attālums no sienas 600 mm)	0,7/m ²
10 Connect Atbalsta skava Dg20 C4	1gab./300 - 400 mm uz katras nogrieztās perimetra listes; tikai ar vienu 1 atbalsta malu.
11 Connect L-formas perimetra profils 15/22 C4, uzstādīts ar 300 mm distanci	pēc pieprasījuma
12 Connect Stiprinājuma plāksne C4	0,7/m ²
13 Connect Enkura skrūve C4	0,7/m ²
14 Connect Montāžas skrūve C4	3,4/lm kanāla apdare (U-profils) C4

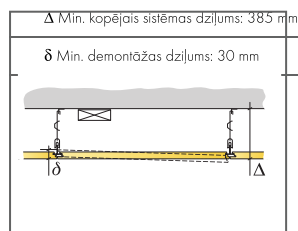

Skatīt apjoma specifikāciju

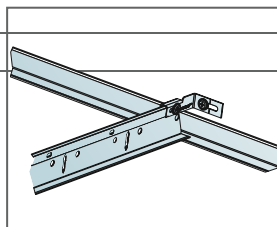

Nostiprināta Connect Nesošā liste C4 pie sienas ar Connect sienu stiprinājumu C4

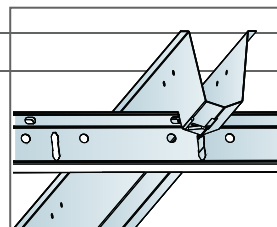

Savienojums starp profiliem un distancera tapu

Izmērs, mm	Maksimālā punkta slodze [N]	Maksimālā nestspēja
600x600x20	40	160

Punkta slodze/Nesošā slodze

Ecophon Hygiene Performance™ Plus A

Sistēmai Ecophon Hygiene Performance™ Plus A ir atsegtā listu konstrukcija ar pilnībā noslēgtām, izturīgām Hygiene Performance™ Plus A plāksnēm, tā ir piemērota mitrām zonām. Griesti iztur padziļinātu tīrīšanu, piemēram, regulāru mazgāšanu ar tvaiku un augstspiediena/zemspiediena mazgāšanu. Virsma ir izturīga pret biežāk sastopamajiem mazgāšanas un dezinfekcijas līdzekļiem.



Oaily, Landskrona, Sweden

SISTĒMA

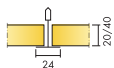

Izmērs	600x600	600x600	1200x600	1200x600
T24	•	•	•	•
Biezums	20	40	20	40
Montāžas shēma	M466	M466	M466	M466

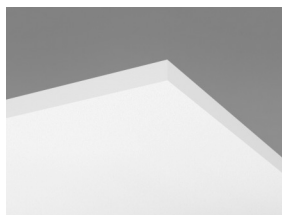

Hygiene Performance Plus A panelis



Hygiene Performance Plus A C3 konstrukcija kopā ar Connect Hygiene Stiprinājuma Skavu 20

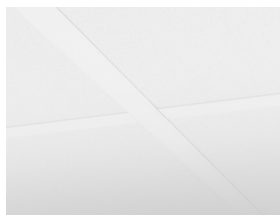

Hygiene Performance Plus A konstrukcija

Akustika



Skņas absorbcija:

Testa rezultāti saskaņā ar EN ISO 354 standartu. Klasifikācija saskaņā ar EN ISO 11654 standartu, un atsevišķu NRC (Noise Reduction Coefficient) un SAA (Sound Absorption Average) rādītāji saskaņā ar ASTM C 423 standartu.

α_p , Praktiskās skņas absorbcijas koeficients

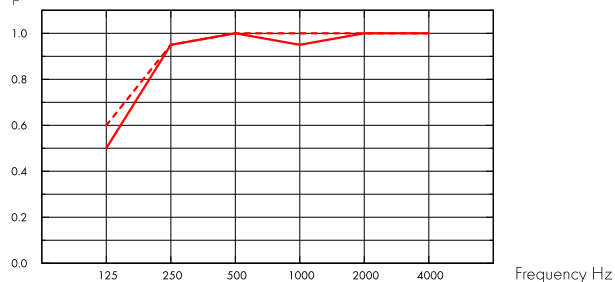

— Hygiene Performance Plus A 20 mm, 200 mm o.d.s.

- - - Hygiene Performance Plus A 40 mm, 200 mm o.d.s.

o.d.s = sistēmas vispārējais dziļums

THK mm	o.d.s. mm	α_p , Praktiskās skņas absorbcijas koeficients					α_w	Skņas absorbcijas klase
		125 Hz	250 Hz	500 Hz	1000 Hz	2000 Hz		
20	200	0.50	0.95	1.00	0.95	1.00	1.00	A
40	200	0.60	0.95	1.00	1.00	1.00	1.00	A

THK mm	o.d.s. mm	NRC	SAA
20	200	1.00	0.97
40	200	1.00	0.99



Iekštelpu gaisa kvalitāte

Sertifikāti / Marķējumi

Francijas VOC

A

Somijas M1



Cradle to Cradle Certified®



Šim produktam ir Bronzas līmeņa Cradle to Cradle Sertifikāts® (versija 4.0).



CO₂ (oglekļa) pēdas nospiedums

	kg CO ₂ ekv./m ²	Dzīves cikla posmi A1 līdz C4 no EPD, saskaņā ar ISO 14025 / EN 15804
Hygiene Performance Plus A, 20mm	3,22	
Hygiene Performance Plus A, 40mm	5,19	



Otrreizējā pārstrāde

Minimālais otrreizējās pārstrādes saturs	44%
Pārstrādājāmība	Pilnībā pārstrādājams



Ugunsdrošība

Valsts	Ugunsdrošības standarts	Klase
Eiropa	EN 13501-1	A2-s1,d0

Plāksnes stikla vates pamatne ir pārbaudīta un klasificēta kā nedegoša saskaņā ar EN ISO 1182 standartu.



Mitrumizturība

D klase, relatīvais mitrums 97% un 50 °C, saskaņā ar EN 13964:2014



Vizuālais izskats

White 500, tuvākais NCS krāsas tonis S 0500-N, gaismas atstarošanās spēja 84%.



Tīrāmība

Standarts/metode	Biežums
Putekļu slaucīšana	Katru dienu
Mitrā tīrīšana	Reizi nedēļā
Tīrīšana ar tvaiku	4/gadā
Zema spiediena tīrīšana	2/gadā
Augstspiediena tīrīšana	2/gadā
Ūdeņraža peroksīda tvaiki	•



Virsmas izturība

Produkts testēts saskaņā ar ISO 11998 standartu, iztur 200 ciklus.



Kīmiskā izturība/dezinfekcija

Kīmiskās vielas	Aktīvā viela	Koncentrācija
Actichlor plus	NaDCC (Sodium Dichloroisocyanurate)	1%
LifeClean	Chlorine dioxide	Undiluted
Etanol	Etanol	70%
Chlorine	Sodium Hypochlorite solution	2,5%
Virkon S	Sulfamic acid	1%
Isopropanol	Isopropyl Alcohol	70%
Acipusfoam VF59	Nitric Acid	5%

Testēts saskaņā ar ISO 11998 standartu un iztur sekojošas ķīmiskās vielas vai dezinfekcijas līdzekļus.



Izturība pret pelējumu un baktērijām

Standarts/metode	Klase
ISO 846 :2019 method C (for bacterium)	0 (No growth under the microscope)
ASTM D3273-16 (for fungi)	10 (0% growth on the surface)



Tīrā telpa

	Standarts/metode	Klase
ISO 14644	Dalīņu tīrības klase	ISO 4
NF S 90-351	Mikrobioloģiskā klase	M1/zona 4
NF S 90-351	Dalīņu izvadišanas kinētika	CP(0,5) 5



Uzstādīšana

Uzstādīt saskaņā ar uzstādīšanas shēmām, uzstādīšanas rokasgrāmatām un zīmēšanas palīg līdzekļiem. Griezti paneļi ir jānoblivē ar Connect Edge hermētiķi. Caurumiem jābūt noblīvētiem ar piemērotu hermētiķi.



Demontāžas iespējas

Plāksnes no apakšpuses ir viegli demontējamas. Plāksnes ir nostiprinātas izmantojot skavas, ļaujot veikt efektīvu tīrīšanu. Skavas no griestu augšpuses ir viegli noņemamas. Viegli atveramā Connect Inspection lūka atvieglo piekļu starpgriestu telpai.



Sistēmas svars

	kg/m ²
Hygiene Performance Plus A 20 mm	1,5
Hygiene Performance Plus A 20 mm + Connect grid system	2,5
Hygiene Performance Plus A 40 mm	2,5
Hygiene Performance Plus A 40 mm+ Connect grid system	3,5

Informācija par svaru ir orientējoša un var mainīties.



Mehāniskās īpašības

Aplūkojiet tabulu par maksimālo pagaidu slodzi, minimālo nestspēju, funkcionālajām prasībām, un mehāniskajām īpašībām vietnē www.ecophon.lv.



CE

Ecophon griestu sistēmām ir CE marķējums saskaņā ar Eiropas standartu EN13964: 2014. Uz CE marķētiem būvizrādājumiem attiecas ekspluatācijas īpašību deklarācija (DOP), kas klientiem un lietotājiem ļauj viegli salīdzināt Eiropas tirgū pieejamo produktu veikspēju.

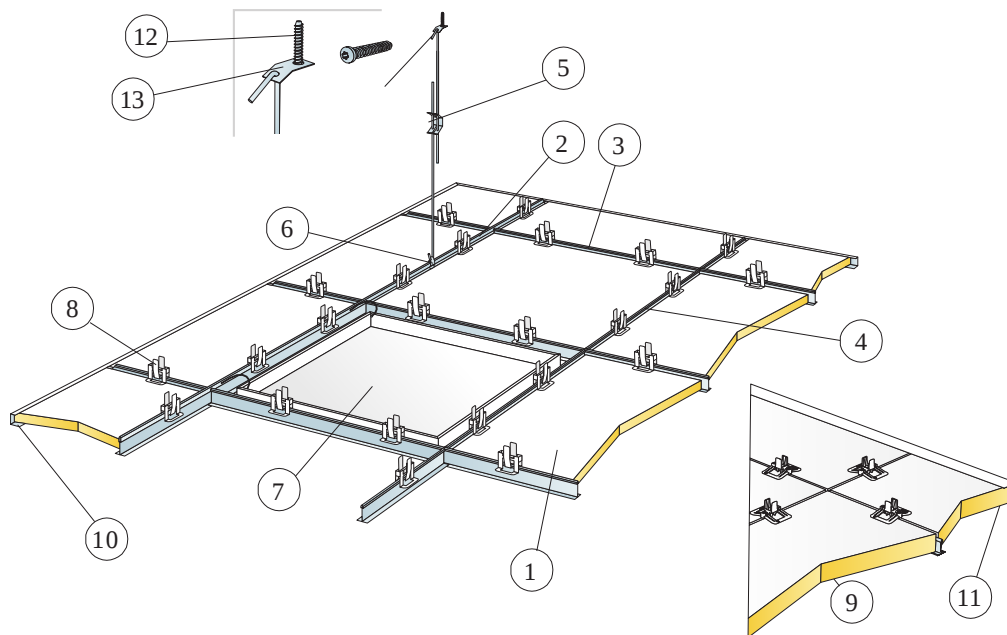

© Saint-Gobain Ecophon AB

APJOMA SPECIFIKĀCIJA

	Izmērs, mm	
	600x600	1200x600
1 Hygiene Performance Plus A	2,8/m ²	1,4/m ²
2 Connect T24 Nesošā līste C3, uzstādīta ar 1200 mm distanci	0,9m/m ²	0,9m/m ²
3 Connect T24 Šķērslīste C3, L=1200 mm, uzstādīta ar 600 mm distanci	1,7m/m ²	1,7m/m ²
4 Connect T24 Šķērslīste C3, L=600 mm	0,9m/m ²	-
5 Connect Regulējama Iekare C3, c.1200 (maks. attālums no sienas 600 mm)	0,7/m ²	0,7/m ²
6 Connect iekares skava (netiek izmantota peldbaseinos)	0,7/m ²	0,7/m ²
7 Connect Inspection Atveramā Lūka C3	pēc pieprasījuma	
8 Connect Hygiene Skava 20	11/m ²	7/m ²
9 Connect Hygiene Skava 40	11/m ²	7/m ²
10 Connect U-formas Perimetra Profils C3, c300 (20 mm biežumam)	pēc pieprasījuma	
11 Connect U-formas Perimetra Profils C3, c300 (40 mm biežumam)	pēc pieprasījuma	
12 Connect Enkura skrūve C4	0,7/m ²	0,7/m ²
13 Connect Stiprinājuma plāksne C4	0,7/m ²	0,7/m ²
Δ Min. kopējais sistēmas dziļums: 150 mm	-	-
δ Minimālais izjaukšanai nepieciešamais starpslānis 40 mm: 150 mm	-	-
δ Minimālais izjaukšanai nepieciešamais starpslānis 20 mm: 170 mm	-	-

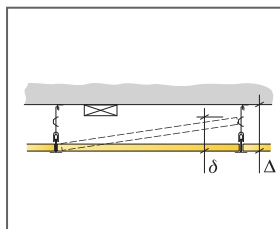

Skatīt Apjoma Specifikāciju

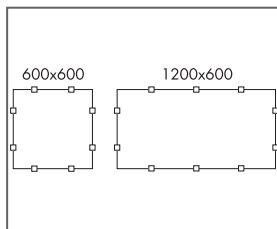

Atbalstu skavu klasifikācija

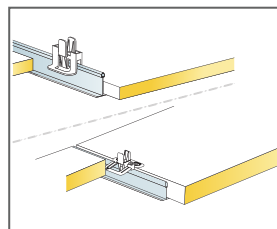

Skava, kas attiecīgajā/atbilstošajā pozīcijā notur 20/40 mm plāksnes

Izmērs, mm	Maksimālā punkta slodze [N]	Maksimālā nestspēja
600x600x20	50	160
600x600x40	50	160
1200x600x20	50	160
1200x600x40	50	160

Punkta slodze/Nesošā slodze

Ecophon Hygiene Performance™ Baffle

Ecophon Hygiene Performance™ Baffle ir viegli tīrāma skaņu absorbējoša sistēma ar vertikāliem deflektoriem, kas piemēroti mitrām vietām. Deflektori iztur padziļinātu tīrīšanu, piemēram, regulāru mazgāšanu ar tvaiku un augstspiediena/zemspiediena mazgāšanu.



SISTĒMA



Izmērs	1200x600
T24	•
Biezums	50
Montāžas shēma	M492C3, M493C3, M494C4

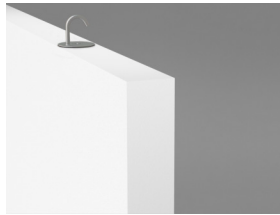

Solo Baffle/ āķis

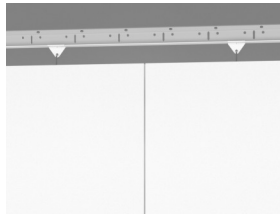

Hygiene Performance Baffle C4

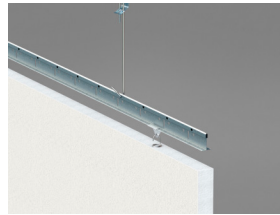

Hygiene Performance Baffle C4

Akustika



Skaņas absorbcija:

Testa rezultāti saskaņā ar EN ISO 354:2003 standartu. Piezīme: Attēlotie rezultāti nav salīdzināmi ar šī standarta senāku versiju rezultātiem dēļ neatbilstībām testa metodē. Klasifikācija saskaņā ar EN ISO 11654 standartu, un atsevišķu NRC (Noise Reduction Coefficient) un SAA (Sound Absorption Average) rādītāji saskaņā ar ASTM C 423 standartu.

α_p , Praktiskās skaņas absorbcijas koeficients

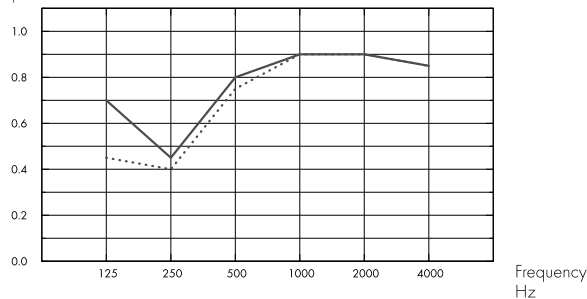

..... Performance Baffle oriented in rows, c600 mm, with ~1,4 baffles/m² ceiling area, 600 mm o.d.s.

— Performance Baffle oriented in rectangles, with ~1,3 baffles/m² ceiling area, 600 mm o.d.s.

o.d.s = sistēmas vispārējais dziļums

	THK mm	o.d.s. mm	α_p , Praktiskās skaņas absorbcijas koeficients					α_w	Skaņas absorbcijas klase	
			125 Hz	250 Hz	500 Hz	1000 Hz	2000 Hz			4000 Hz
in rows	50	600	0.45	0.40	0.75	0.90	0.90	0.85	0.70	C
in rectangles	50	600	0.70	0.45	0.80	0.90	0.90	0.85	0.75	C

	THK mm	o.d.s. mm	NRC	SAA
in rows	50	600	0.75	0.73
in rectangles	50	600	0.75	0.77

Iekštelpu gaisa kvalitāte



Sertifikāti / Marķējumi

Eurofins Indoor Air Comfort®

IAC Gold

Francijas VOC

A+



Cradle to Cradle Certified®



Šim produktam ir Bronzas līmeņa Cradle to Cradle Sertifikāts® (versija 4.0).



CO₂ (oglekļa) pēdas nospiedums

	kg CO ₂ ekv/m ²
Hygiene Performance Baffle	8,30

Dzīves cikla posmi A1 līdz C4 no EPD, saskaņā ar ISO 14025 / EN 15804



Otrreizējā pārstrāde

Minimālais otrreizējās pārstrādes saturs	57%
Pārstrādājamība	Pilnībā pārstrādājams



Ugunsdrošība

Valsts	Ugunsdrošības standarts	Klase
Eiropa	EN 13501-1	A2-s1,d0

Plāksnes stikla vates pamatne ir pārbaudīta un klasificēta kā nedegoša saskaņā ar EN ISO 1182 standartu.



Mitrumizturība

C klase, relatīvais mitrums 95% un 30 °C, saskaņā ar EN 13964:2014



Vizuālais izskats

White 500, tuvākais NCS krāsas tonis S 0500-N, gaismas atstarošanās spēja 84%.



Tīrāmība

Standarts/metode	Biežums
Putekļu slaucīšana	Katru dienu
Mitrā tīrīšana	Reizi nedēļā
Tīrīšana ar tvaiku	4/gadā
Zema spiediena tīrīšana	2/gadā
Augstspiediena tīrīšana	2/gadā
Ūdeņraža peroksīda tvaiki	•



Virsmas izturība

Produkts testēts saskaņā ar ISO 11998 standartu, iztur 200 ciklus.



Kīmiskā izturība/dezinfekcija

Ķīmiskās vielas	Aktīvā viela	Koncentrācija
Actichlor plus	NaDCC (Sodium Dichloroisocyanurate)	1%
LifeClean	Chlorine dioxide	Undiluted
Etanol	Etanol	70%
Chlorine	Sodium Hypochlorite solution	2,5%
Virkon S	Sulfamic acid	1%
Isopropanol	Isopropyl Alcohol	70%
Acipusfoam VF59	Nitric Acid	5%

Testēts saskaņā ar ISO 11998 standartu un iztur sekojošas ķīmiskās vielas vai dezinfekcijas līdzekļus.



Izturība pret pelējumu un baktērijām

Standarts/metode	Klase
ISO 846 :2019 method C (for bacterium)	0 (No growth under the microscope)
ASTM D3273-16 (for fungi)	10 (0% growth on the surface)



Tīrā telpa

	Standarts/metode	Klase
ISO 14644	Dalīņu tīrības klase	ISO 4
NF S 90-351	Mikrobioloģiskā klase	M1/zona 4
NF S 90-351	Dalīņu izvadišanas kinētika	CP(0,5) 5



Demontāžas iespējas

Plāksnes ir demontējamas.



Uzstādīšana

Uzstādīt saskaņā ar uzstādīšanas shēmām, uzstādīšanas rokasgrāmatām un zīmēšanas palīglīdzekļiem. Griezti paneļi ir jānoblivē ar Connect Edge hermētiķi.



Sistēmas svars

	kg/m ²
Hygiene Performance Baffle	4,8

Informācija par svaru ir orientējoša un var mainīties.



Mehāniskās īpašības

Lūdzu ievērojiet, ka vibrācijas, gaisa plūsma un citi mehāniskas ietekmes veidi var ietekmēt stiprinājumu mehāniskās īpašības.



CE

Ecophon griestu sistēmām ir CE marķējums saskaņā ar Eiropas standartu EN13964: 2014. Uz CE marķētiem būvizstrādājumiem attiecas ekspluatācijas īpašību deklarācija (DOP), kas klientiem un lietotājiem ļauj viegli salīdzināt Eiropas tirgū pieejamo produktu veikspēju.

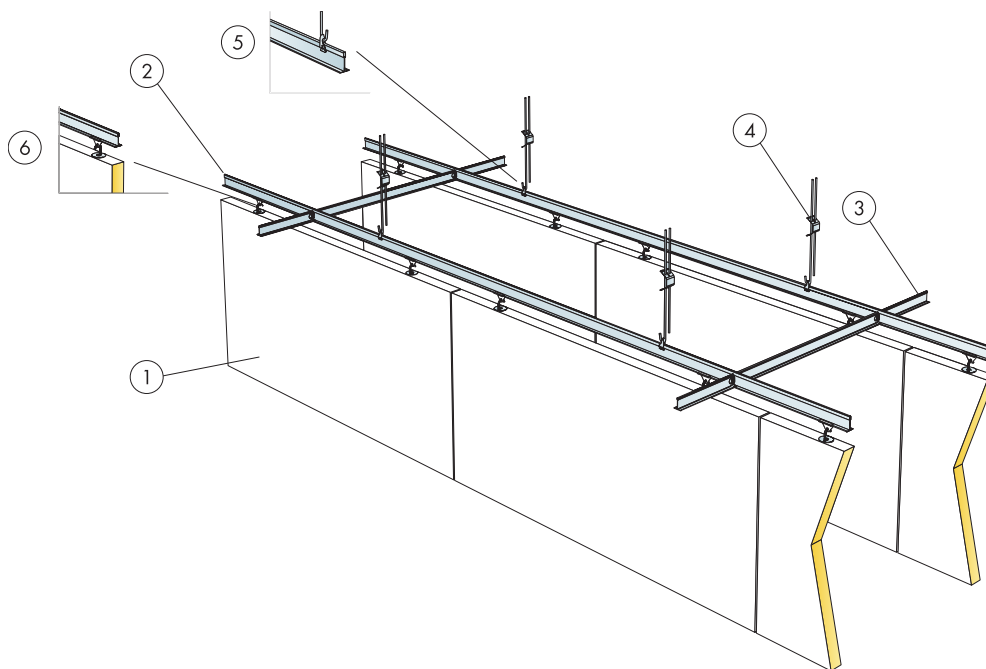

© Saint-Gobain Ecophon AB

APJOMA SPECIFIKĀCIJA

		Izmērs, mm
		1200x600
1	Hygiene Performance Baffle	1,4/m ²
2	Connect T24 Nesošā Līste C3, uzstādīta ar 600 mm distanci	1,7m/m ²
3	Connect T24 Šķērsliete C3, l=600 mm, uzstādīta ar 1800 mm distanci	0,6m/m ²
4	Connect Regulējama Iekare C3 c1200	1,4/m ²
5	Connect Iekares Skava	1,4/m ²
6	Connect Baffle Skava C3	2,8/m ²

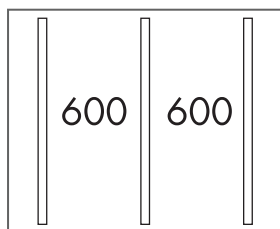

Konstrukcija rindās

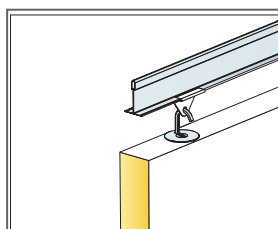

Iekares detaļas

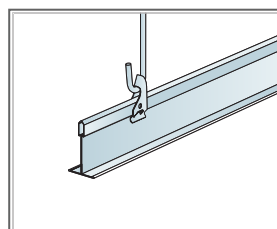

Iekare ar Connect Regulējamu Iekares Slipinājumu un Connect Iekares Skavu

Izmērs, mm	Maksimālā punkta slodze [N]	Maksimālā nestspēja
1200x600x50	0	160

Punkta slodze/Nesošā slodze

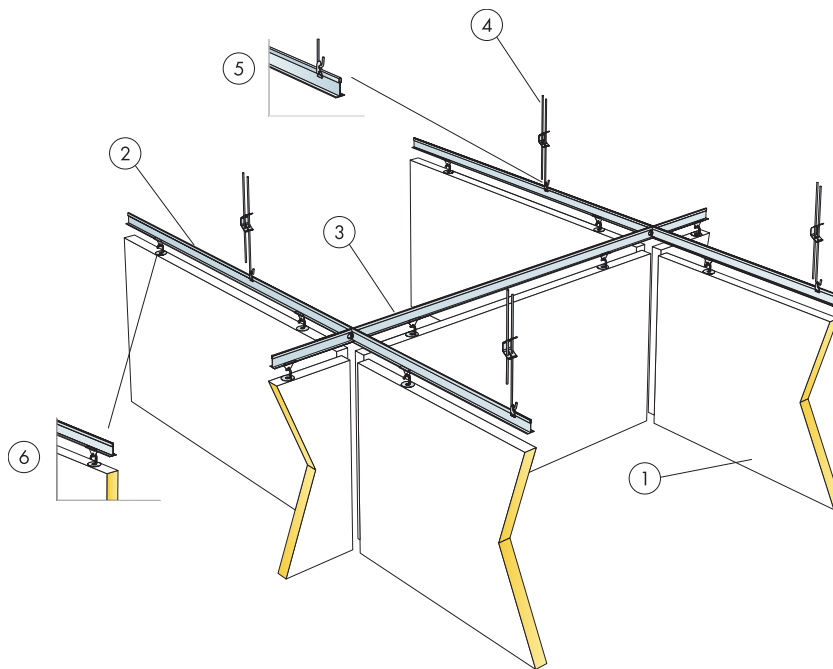

© Saint-Gobain Ecophon AB

APJOMA SPECIFIKĀCIJA

	Izmērs, mm
	1200x600
1 Hygiene Performance Baffle	1,3/m ²
2 Connect T24 Nesošā līste C3, uzstādīta ar 1250 mm distanci	0,8m/m ²
3 Connect T24 Šķērslīste C3, L=1250 mm, uzstādīta ar 1300 mm distanci	0,8m/m ²
4 Connect Regulējamā lekare C3	0,7/m ²
5 Connect lekares Skava	0,7/m ²
6 Connect Baffle Skava C3	2,5/m ²

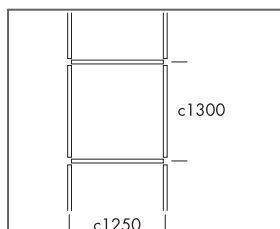

Konstrukcija taisnstūrī

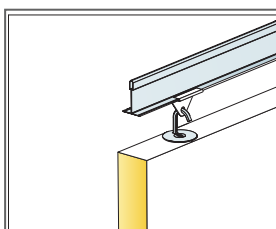

lekares detaļas

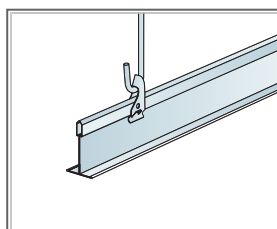

lekare ar Connect Regulējamu lekares Slipinājumu un Connect lekares Skavu

Izmērs, mm	Maksimālā punkta slodze [N]	Maksimālā nestspēja
1200x600x50	0	160

Punkta slodze/Nesošā slodze

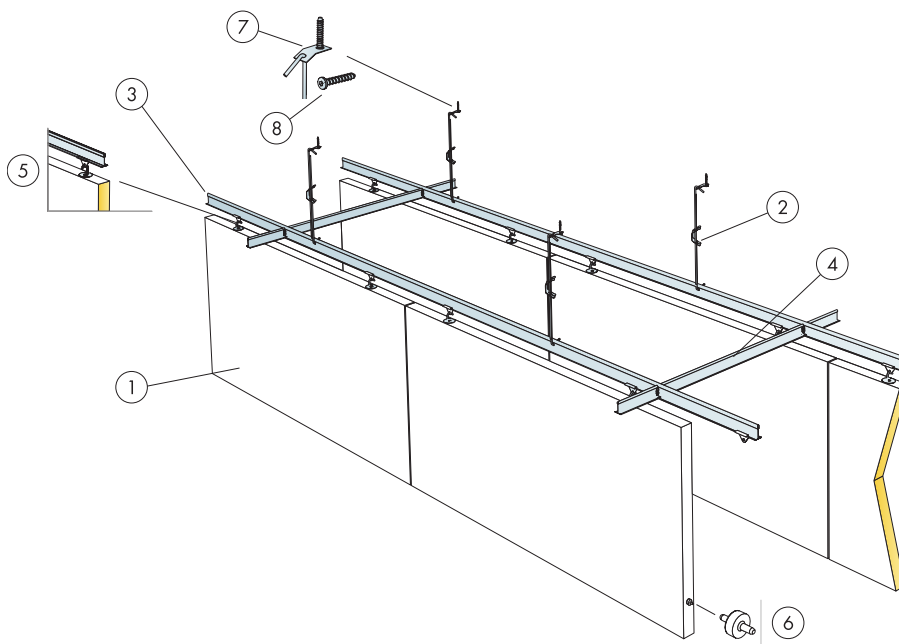

© Saint-Gobain Ecophon AB

APJOMA SPECIFIKĀCIJA

	Izmērs, mm
	1200x600
1 Hygiene Performance Baffle	1,4/m ²
2 Connect Regulējamā iekare C4 c1200	1,4/m ²
3 Connect T24 Nesošā liste C4, uzstādīta ar attālumu 600 mm starp listu centriem	1,7m/m ²
4 Connect T24 Šķērsliste C4, l=600 mm, uzstādīta ar attālumu 1800 mm	0,6m/m ²
5 Connect Baffle C4 skava	2,8/m ²
6 Connect Guiding distances tapa, uzstādīta ar attālumu c1200/1800mm	2,8/m ²
7 Connect Stiprinājuma Plāksne C4	1,4/m ²
8 Connect Enkura skrūve C4	1,4/m ²

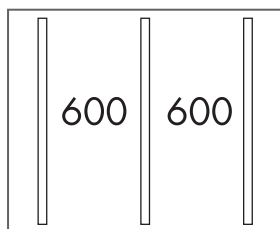

Konstrukcija rindās

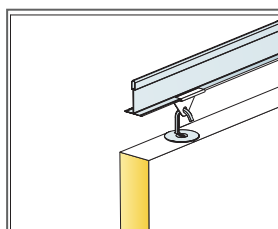

Iekares detaļas

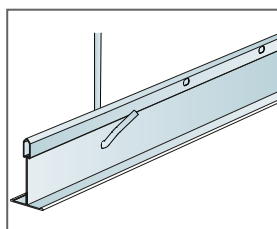

Izmērs, mm	Maksimālā punkta slodze [N]	Maksimālā nestspēja
1200x600x50	0	160

Punkta slodze/Nesošā slodze

Ecophon Hygiene Performance™ Wall

Ecophon Hygiene Performance™ Wall ir viegli tīrāma skaņu absorbējoša sienas paneļu sistēma, kas piemērota mitrām vietām. Paneļi iztur padziļinātu tīrīšanu, piemēram, regulāru mazgāšanu ar tvaiku un augstspiediena/zemspiediena mazgāšanu.



TAYS kitchen, Tampere, Finland

SISTĒMA

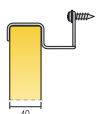

Izmērs	1200x600
Nestandarta stiprinājums	•
Biezums	40
Montāžas shēma	M467

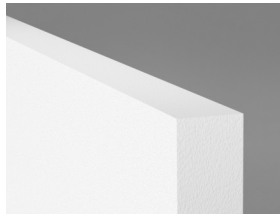

Hygiene Performance Wall

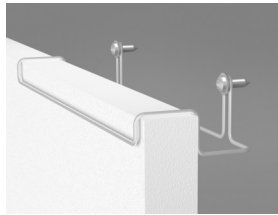

Connect Wall Stiprinājums C3



Hygiene Performance Wall C3 konstrukcija

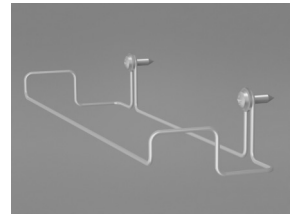

Connect Wall Stiprinājums C3

Akustika



Skaņas absorbcija:

Testa rezultāti saskaņā ar EN ISO 354 standartu. Klasifikācija saskaņā ar EN ISO 11654.

α_p , Praktiskās skaņas absorbcijas koeficients

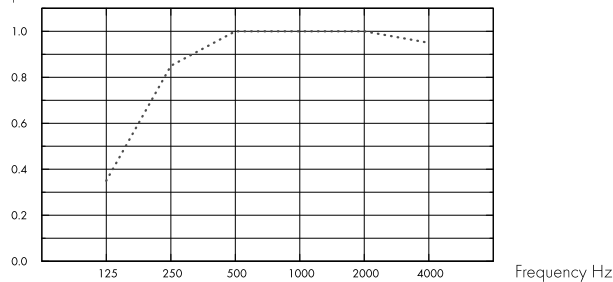

... Hygiene Performance Wall, 80 mm o.d.s.

o.d.s = sistēmas vispārējais dziļums

THK mm	o.d.s. mm	α_p , Praktiskās skaņas absorbcijas koeficients						α_w	Skaņas absorbcijas klase
		125 Hz	250 Hz	500 Hz	1000 Hz	2000 Hz	4000 Hz		
40	80	0.35	0.85	1.00	1.00	1.00	0.95	1.00	A

THK mm	o.d.s. mm	NRC	SAA
40	80	0.95	0.95

Iekštelpu gaisa kvalitāte



Sertifikāti / Marķējumi	
Francijas VOC	A
Somijas M1	•



Cradle to Cradle Certified®



Šim produktam ir Bronzas līmeņa Cradle to Cradle Sertifikāts® (versija 4.0).



CO2 (oglekļa) pēdas nospiedums

	kg CO ₂ ekviv/m ²	Dzīves cikla posmi A1 līdz C4 no EPD, saskaņā ar ISO 14025 / EN 15804
Hygiene Performance Wall	7,13	



Otrreizējā pārstrāde

Minimālais otrreizējās pārstrādes saturs	54%
Pārstrādājamība	Pilnībā pārstrādājams



Ugunsdrošība

Valsts	Ugunsdrošības standarts	Klase
Eiropa	EN 13501-1	A2-s1,d0

Plāksnes stikla vates pamatne ir pārbaudīta un klasificēta kā nedegoša saskaņā ar EN ISO 1182 standartu.



Mitrumizturība

C klase, relatīvais mitrums 95% un 30 °C, saskaņā ar EN 13964:2014



Vizuālais izskats

White 500, tuvākais NCS krāsas tonis S 0500-N, gaismas atstarošanās spēja 84%.



Tīrāmība

Standarts/metode	Biežums
Putekļu slaucīšana	Katru dienu
Mitrā tīrīšana	Reizi nedēļā
Tīrīšana ar tvaiku	4/gadā
Zema spiediena tīrīšana	2/gadā
Augstspiediena tīrīšana	2/gadā
Ūdeņraža peroksīda tvaiki	•



Virsmas izturība

Produkts testēts saskaņā ar ISO 11998 standartu, iztur 200 ciklus.



Kīmiskā izturība/dezinfekcija

Kīmiskās vielas	Aktīvā viela	Koncentrācija
Actichlor plus	NaDCC (Sodium Dichloroisocyanurate)	1%
LifeClean	Chlorine dioxide	Undiluted
Etanol	Etanol	70%
Chlorine	Sodium Hypochlorite solution	2,5%
Virkon S	Sulfamic acid	1%
Isopropanol	Isopropyl Alcohol	70%
Acipusfoam VF59	Nitric Acid	5%

Testēts saskaņā ar ISO 11998 standartu un iztur sekojošas ķīmiskās vielas vai dezinfekcijas līdzekļus.



Izturība pret pelējumu un baktērijām

Standarts/metode	Klase
ISO 846 :2019 method C (for bacterium)	0 (No growth under the microscope)
ASTM D3273-16 (for fungi)	10 (0% growth on the surface)



Tīrā telpa

	Standarts/metode	Klase
ISO 14644	Dalīņu tīrības klase	ISO 4
NF S 90-351	Mikrobioloģiskā klase	M1/zona 4
NF S 90-351	Dalīņu izvadišanas kinētika	CP(0,5) 5



Demontāžas iespējas

Plāksnes ir demontējamas.



Uzstādīšana

Uzstādīt saskaņā ar uzstādīšanas shēmām, uzstādīšanas rokasgrāmatām un zīmēšanas palīglīdzekļiem. Informāciju par minimālo kopējo sistēmas dziļumu skatiet apjoma specifikācijā.



Sistēmas svars

	kg/m ²
Hygiene Performance Wall	4,0

Informācija par svaru ir orientējoša un var mainīties.



Mehāniskās īpašības

Aplūkojiet tabulu par maksimālo pagaidu slodzi, minimālo nestspēju, funkcionālajām prasībām, un mehāniskajām īpašībām vietnē www.ecophon.lv.

**CE**

Ecophon griestu sistēmām ir CE marķējums saskaņā ar Eiropas standartu EN13964: 2014. Uz CE marķētiem būvizstrādājumiem attiecas ekspluatācijas īpašību deklarācija (DOP), kas klientiem un lietotājiem ļauj viegli salīdzināt Eiropas tirgū pieejamo produktu veikspēju.

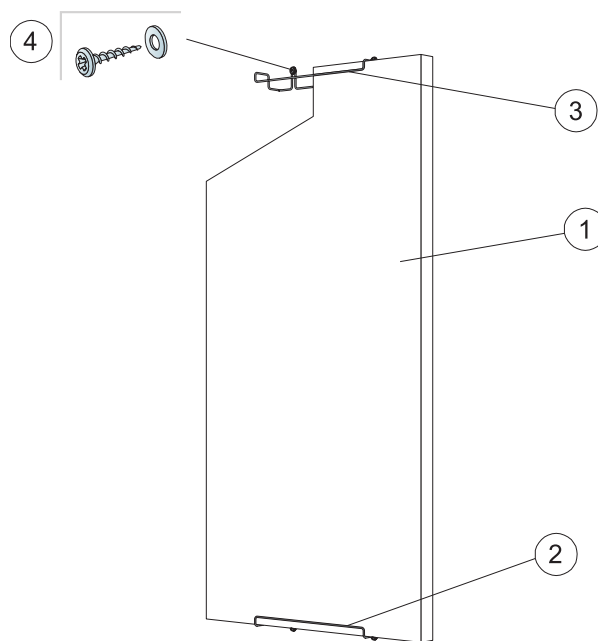

© Saint-Gobain Ecophon AB

APJOMA SPECIFIKĀCIJA

		Izmērs, mm
		1200x600
1	Hygiene Performance Wall	1,4/m ²
2	Connect Sienas Stiprinājums C3, vertikāla konstrukcija	2/panelis
3	Connect Sienas Stiprinājums C3, horizontāla konstrukcija	4/panelis
4	Sienas skrūve, no A2 materiāla (nav Ecophon ražojums)	2/sienas stiprinājums
Δ Minimālais izjaukšanai nepieciešamais starplānis: 90 mm		-

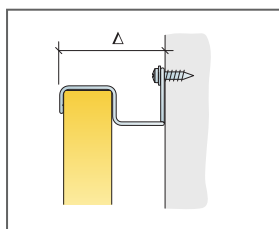

Skatīt Apjoma Specifikāciju

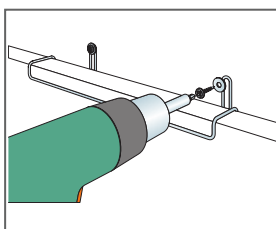

Konstrukcija kopā ar sienas skrūvi no nerūsējoša tērauda (A2) materiāls.

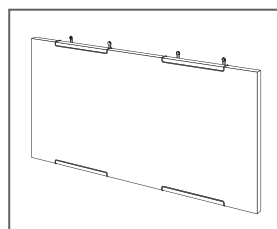

Izmērs, mm	Maksimālā punkta slodze (N)	Maksimālā nestspēja
1200x600x40	0	-

Punkta slodze/Nesošā slodze



Ecophon Hygiene Performance™ Care Wall

Ecophon Hygiene Performance™ Care Wall ir viegli tīrāma skaņu absorbējoša sienas paneļu sistēma, kas paredzēta lietošanai veselības aprūpes iestādēs vai citās vietās ar paaugstinātiem higiēnas standartiem. Virsma ir izturīga pret biežāk sastopamajiem mazgāšanas un dezinfekcijas līdzekļiem. Paneli iztur tīrīšanu ar tvaiku.



Healthcare launch 2019, Sweden

SISTĒMA

 Izmērs	2700x1200
Thinline profils	•
Biezums	40
Montāžas shēma	M610

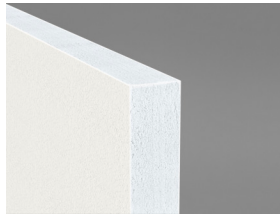

Hygiene Performance Care Wall



Hygiene Performance Care Wall system with Connect Thinline profiles

Akustika



Skņas absorbcija:

Testa rezultāti saskaņā ar EN ISO 354 standartu. Klasifikācija saskaņā ar EN ISO 11654.

α_p , Praktiskās skņas absorbcijas koeficients

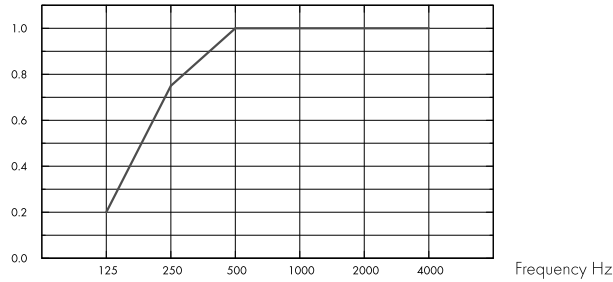

– Hygiene Performance Care Wall 40 mm, 50 mm o.d.s.

o.d.s = sistēmas vispārējais dziļums

THK mm	o.d.s. mm	α_p , Praktiskās skņas absorbcijas koeficients						α_w	Skņas absorbcijas klase
		125 Hz	250 Hz	500 Hz	1000 Hz	2000 Hz	4000 Hz		
40	50	0.20	0.75	1.00	1.00	1.00	1.00	1.00	A

THK mm	o.d.s. mm	NRC	SAA
40	50	0.95	0.96

Iekštelpu gaisa kvalitāte



Sertifikāti / Marķējumi

Eurofins Indoor Air Comfort®

IAC Gold

Francijas VOC

A+



Cradle to Cradle Certified®



Šim produktam ir Bronzas līmeņa Cradle to Cradle Sertifikāts® (versija 4.0).



Otreizējā pārstrāde

Minimālais otrreizējās pārstrādes saturs	58%
Pārstrādājama	Pilnībā pārstrādājams



Ugunsdrošība

Valsts	Ugunsdrošības standarts	Klase
Eiropa	EN 13501-1	A2-s1,d0

Plāksnes stikla vates pamatne ir pārbaudīta un klasificēta kā nedegoša saskaņā ar EN ISO 1182 standartu.



Mitrumizturība

C klase, relatīvais mitrums 95% un 30 °C, saskaņā ar EN 13964:2014



Vizuālais izskats

White 500, tuvākais NCS krāsas tonis S 0500-N, gaismas atstarošanās spēja 84%.



Tīrāmība

Standarts/metode	Biežums
Putekļu slaucīšana	Katru dienu
Mitrā tīrīšana	Reizi nedēļā
Tīrīšana ar tvaiku	4/godā
Ūdeņraža peroksīda tvaiks	•



Virsmas izturība

Produkts testēts saskaņā ar ISO 11998 standartu, iztur 200 ciklus.



Ķīmiskā izturība/dezinfekcija

Ķīmiskās vielas	Aktīvā viela	Koncentrācija
Actichlor plus	NaDCC (Sodium Dichloroisocyanurate)	1%
LifeClean	Chlorine dioxide	Undiluted
Etanol	Etanol	70%
Chlorine	Sodium Hypochlorite solution	2,5%
Virkon S	Sulfamic acid	1%
Isopropanol	Isopropyl Alcohol	70%
Acipusfoam VF59	Nitric Acid	5%

Testēts saskaņā ar ISO 11998 standartu un iztur sekojošas ķīmiskās vielas vai dezinfekcijas līdzekļus.



Izturība pret pelējumu un baktērijām

Standarts/metode	Klase
ISO 846 :2019 method C (for bacterium)	0 (No growth under the microscope)
ASTM D3273-16 (for fungi)	10 (0% growth on the surface)



Tirā telpa

	Standarts/metode	Klase
ISO 14644	Dalīņu tīrības klase	ISO 4
NF S 90-351	Mikrobioloģiskā klase	M1/zona 4
NF S 90-351	Dalīņu izvadišanas kinētika	CP(0,5) 5



Demontāžas iespējas

Plāksnes nav demontējamas, izņemot noteiktās konstrukcijas diagrammā. Plašāku informāciju skatiet apjoma specifikācijā.



Sistēmas svars

	kg/m ²	Informācija par svaru ir orientējoša un var mainīties.
Hygiene Performance Care Wall	3,7	



Uzstādīšana

Uzstādīt saskaņā ar uzstādīšanas shēmām, uzstādīšanas rokasgrāmatām un zīmēšanas palīdzīdzekļiem. Informāciju par minimālo kopējo sistēmas dziļumu skatiet apjoma specifikācijā.



Mehāniskās īpašības

Aplūkojiet tabulu par maksimālo pagaidu slodzi, minimālo nestspēju, funkcionālajām prasībām, un mehāniskajām īpašībām vietnē www.ecophon.lv.



CE

Ecophon griestu sistēmām ir CE marķējums saskaņā ar Eiropas standartu EN13964: 2014. Uz CE marķētiem būvizrādājumiem attiecas ekspluatācijas īpašību deklarācija (DOP), kas klientiem un lietotājiem ļauj viegli salīdzināt Eiropas tirgū pieejamo produktu veikspēju.

UZSTĀDĪŠANAS SHĒMA (M610) ECOPHON HYGIENE PERFORMANCE™ CARE WALL UZSTĀDĪŠANAI AR CONNECT THINLINE PROFILIEM.

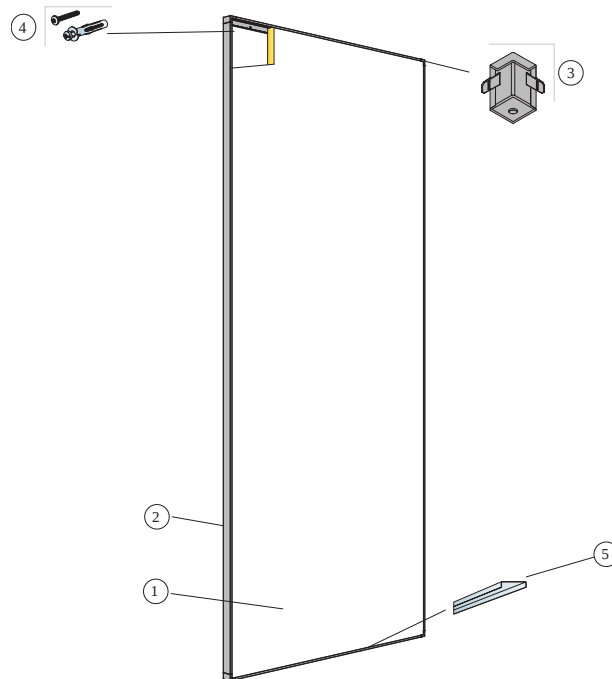

© Saint Gobain Ecophon AB

APJOMA SPECIFIKĀCIJA

	Izmērs, mm
	2700x1200
1 Hygiene Performance Care Wall	0,31/m ²
2 Connect Thinline profils, l=2658 mm	pēc pieprasījuma
3 Connect Thinline stūris	pēc pieprasījuma
4 Montāžas skrūve, uzstādīta ar attālumu 200 mm (stiprinātāja izvēle atkarībā no sienas materiāla)	pēc pieprasījuma
5 Connect Thinline distanceris	pēc pieprasījuma
Δ Sistēmas kopējais dziļums: 45 mm	-

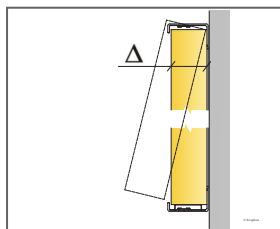

Skatīt apjoma specifikāciju

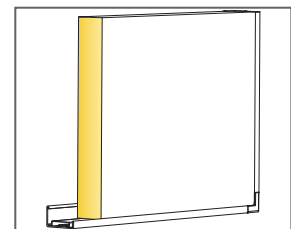

Panelis ar Thinline sistēmu

Ecophon Hygiene Advance™

A

Ecophon Hygiene Advance™ A ir skaņu absorbējoši griesti ar atsegtu līstu konstrukciju, kas ir izturīgi pret ikdienas padziļināto tīrīšanu un dezinfekciju ar koncentrētām ķīmikālijām. Piemēroti visprasīgākajiem apstākļiem. Pieejami ar korozijas klases C3 līstu konstrukciju mitrām zonām un C4 līstu konstrukciju pastāvīgi mitrām zonām.

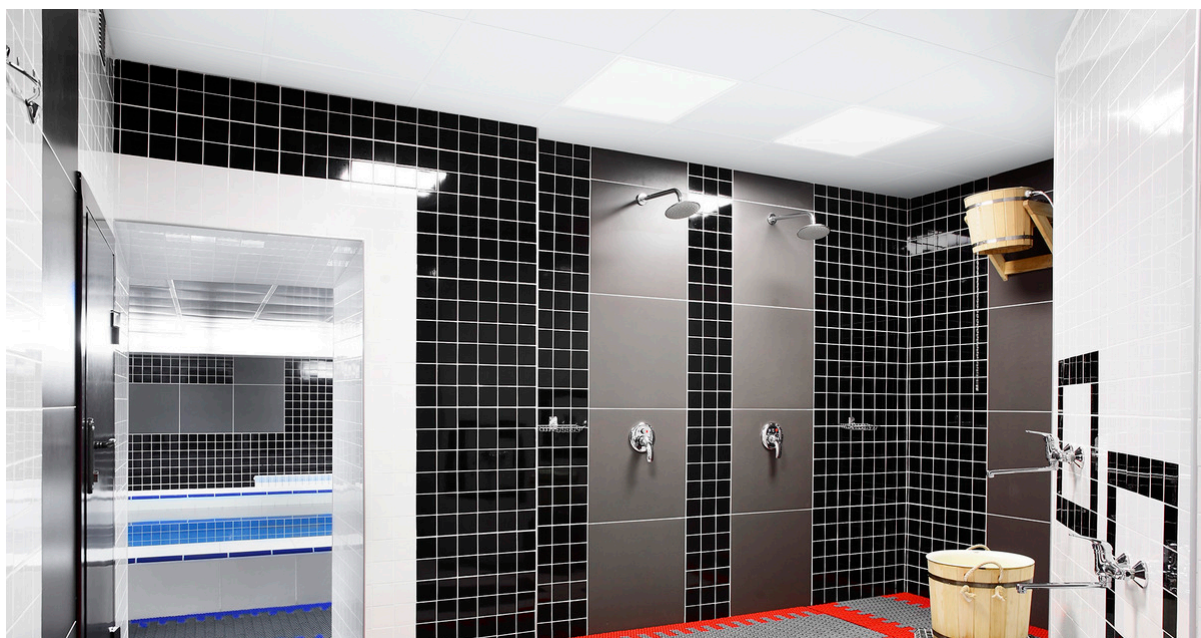

SISTĒMA

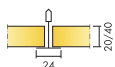

Izmērs	600x600	600x600	1200x600	1200x600
T24	•	•	•	•
Biezums	20	40	20	40
Montāžas shēma	M246C4, M252C3	M246C4, M252C3	M246C4, M252C3	M246C4, M252C3

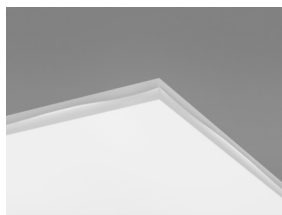

Hygiene Advance A panelis



Hygiene Advance A C4 sadala kopā ar Connect Hygiene atbalsta skavu 20



Hygiene Advance A C4 konstrukcija

Akustika



Skņas absorbcija:

Testa rezultāti saskaņā ar EN ISO 354 standartu. Klasifikācija saskaņā ar EN ISO 11654 standartu, un atsevišķu NRC (Noise Reduction Coefficient) un SAA (Sound Absorption Average) rādītāji saskaņā ar ASTM C 423 standartu.

α_p , Praktiskās skņas absorbcijas koeficients

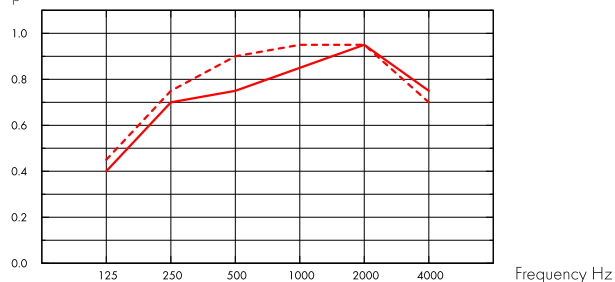

- Hygiene Advance A 20 mm, 200 mm o.d.s.
 - - - Hygiene Advance A 40 mm, 200 mm o.d.s.
- o.d.s = sistēmas vispārējais dziļums

THK mm	o.d.s. mm	α_p , Praktiskās skņas absorbcijas koeficients						α_w	Skņas absorbcijas klase
		125 Hz	250 Hz	500 Hz	1000 Hz	2000 Hz	4000 Hz		
20	200	0.40	0.70	0.75	0.85	0.95	0.75	0.85	B
40	200	0.45	0.75	0.90	0.95	0.95	0.70	0.90	A

THK mm	o.d.s. mm	NRC	SAA
20	200	0.80	0.76
20	400	0.80	0.79
40	200	0.75	0.76
40	400	0.75	0.76

Iekštelpu gaisa kvalitāte



Sertifikāti / Marķējumi

Eurofins Indoor Air Comfort®	IAC Gold
Francijas VOC	A+
Somijas M1	•



CO₂ (oglekļa) pēdas nospiedums



	kg CO ₂ ekv./m ²
Advance A 20mm	9,32
Advance A 40mm	16,23

Dzīves cikla posmi A1 līdz C4 no EPD, saskaņā ar ISO 14025 / EN 15804



Otrreizējā pārstrāde

Minimālais otrreizējās pārstrādes saturs	59%
Pārstrādājamība	Pilnībā pārstrādājams



Ugunsdrošība

Valsts	Ugunsdrošības standarts	Klase
Eiropa	EN 13501-1	A2-s1,d0

Plāksnes stikla vates pamatne ir pārbaudīta un klasificēta kā nedegoša saskaņā ar EN ISO 1182 standartu.



Mitrumizturība

D klase, relatīvais mitrums 97% un 50 °C, saskaņā ar EN 13964:2014



Vizuālais izskats

White 141, Tuvākais NCS krāsas tonis S 1000-N, gaismas atstarošanās spēja 73%. Lūdzu, ņemiet vērā: pastāv neliela atšķirība spīduma pakāpē starp Hygiene Advance plāksni un Hygiene Advance tehnisko plāksni.



Tīrāmība

Standarts/metode	Biežums
Putekļu slaucīšana	Katru dienu
Mitrā tīrīšana	Katru dienu
Tīrīšana ar tvaiku	Katru dienu
Zema spiediena tīrīšana	Katru dienu
Augstspiediena tīrīšana	Katru dienu
Ūdeņraža peroksīda tvaiki	•
UV-C, BIFMA HCF 8.1-2019	•



Ķīmiskā izturība/dezinfekcija

Ķīmiskās vielas	Koncentrācija
Formalin	37%
Ammoniac	25%
Hydrogen peroxide	30%
Sulfuric acid	5%
Phosphoric acid	30%
Peracetic acid	15%
Hydrochloric acid	5%
Isopropanol	100%
Sodium hydroxide	5%
Sodium hypochlorite	5%

Tested according to ISO 2812-1 and classified according to ISO 4628-1 with excellent result for the following chemicals.



Izturība pret pelējumu un baktērijām

Standarts/metode	Klase
ISO 846 :2019 method C (for bacterium)	0 (No growth under the microscope)
ASTM D3273-16 (for fungi)	10 (0% growth on the surface)



Tīrā telpa

Standarts/metode	Klase
ISO 14644	Particle cleanliness class ISO 3
NF S 90-351	Microbiological class M1/area 4
NF S 90-351	Particle elimination kinetics CP(0,5) 1



Gaisa caurlaidība

Advance 20 mm	Pozitīvais spiediens m ³ /(h x m ²)	Negatīvais spiediens m ³ /(h x m ²)	Pozitīvais spiediens L/s/m ²	Negatīvais spiediens L/s/m ²	Advance A 40 mm	Pozitīvais spiediens m ³ /(h x m ²)	Negatīvais spiediens m ³ /(h x m ²)	Pozitīvais spiediens L/s/m ²	Negatīvais spiediens L/s/m ²	Gaisa noplūdes ātrums, kas mērīts pie pozitīva attiecīgā negatīvā telpas spiediena līdz 50 Pa (Q50) EN ISO 9972 :2015
10 (Pa)	13,1	12,5	3,6	3,5	10 (Pa)	4,2	4,4	1,2	1,2	
20 (Pa)	20,9	17,9	5,8	5,0	20 (Pa)	6,1	6,3	1,7	1,7	
30 (Pa)	27,5	22,0	7,6	6,1	30 (Pa)	7,7	7,7	2,1	2,1	
40 (Pa)	33,4	25,5	9,3	7,1	40 (Pa)	9,1	8,9	2,5	2,5	
50 (Pa) /Q50	38,8	28,6	10,8	8,0	50 (Pa) /Q50	10,3	10,0	2,9	2,8	



Demontāžas iespējas

Plāksnes ir noņemamas. Minimālais demontāžas dziļums saskaņā ar uzstādīšanas shēmu. Plāksnes tiek nostiprinātas, izmantojot Connect Hygiene Clip, lai nodrošinātu efektīvu tīrīšanu. Skavas ir viegli noņemamas virs griestiem. Connect Democlips 20 C4 ir pieejami, lai atvieglotu piekļuvi griestiem.



Uzstādīšana

Uzstādīt saskaņā ar uzstādīšanas shēmām, uzstādīšanas rokasgrāmatām un zīmēšanas palīgglīdzekļiem. Grieztās plāksnes ir jānoblivē ar Connect Hygiene Advance Tape. Caurumi ir jānoblivē ar piemērotu hermētīki.



Sistēmas svars

Sistēmas svars (ieskaitot iekares konstrukciju) ir aptuveni 3 kg/m² 20 mm bieziem paneļiem un 4.5 kg/m² 40 mm bieziem paneļiem.



Mehāniskās īpašības

Aplūkojiet tabulu par maksimālo pagaidu slodzi, minimālo nestspēju, funkcionālajām prasībām, un mehāniskajām īpašībām vietnē www.ecophon.lv.



CE

Ecophon griestu sistēmām ir CE marķējums saskaņā ar Eiropas standartu EN13964: 2014. Uz CE marķētiem būvizrādājumiem attiecas ekspluatācijas īpašību deklarācija (DOP), kas klientiem un lietotājiem ļauj viegli salīdzināt Eiropas tirgū pieejamo produktu veiktspēju.

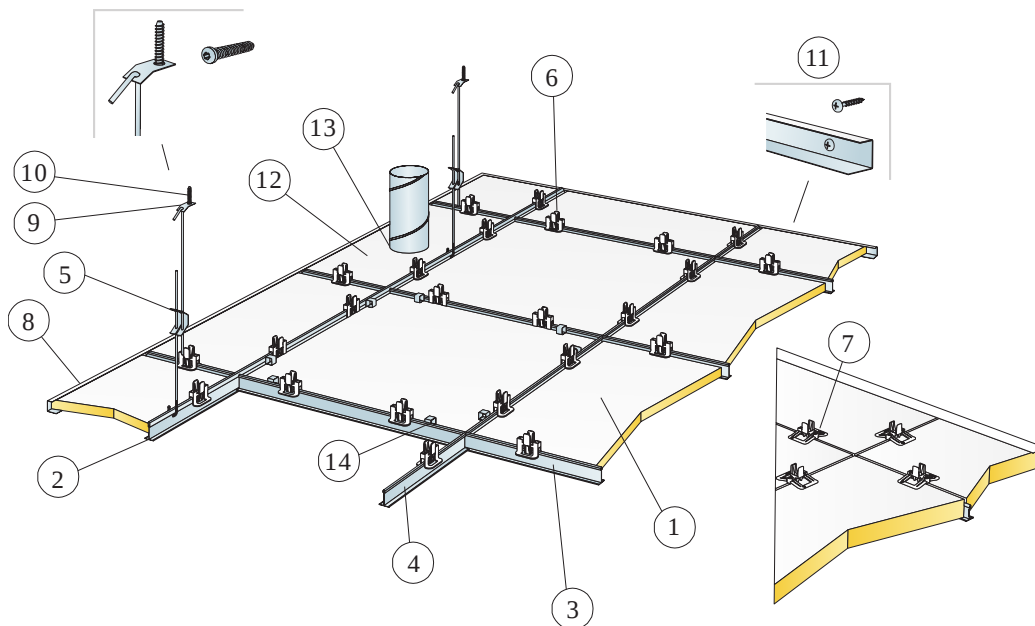

© Saint-Gobain Ecophon AB

APJOMA SPECIFIKĀCIJA

	Izmērs, mm	
	600x600	1200x600
1 Hygiene Advance A	2,8/m ²	1,4/m ²
2 Connect T24 Nesošā Līste C4, c1200	0,9m/m ²	0,9m/m ²
3 Connect T24 Šķērsliste C4, L=1200, c600	1,7m/m ²	1,7m/m ²
4 Connect T24 Šķērsliste C4, L=600	0,9m/m ²	-
5 Connect Regulējama Iekare C4, c1200 (maks. attālums no sienas 600 mm)	0,7/m ²	0,7/m ²
6 Connect Hygiene Skava 20	11/m ²	7/m ²
7 Connect Hygiene Skava 40 C4	11/m ²	7/m ²
8 Connect U-formas Perimetra Profils C3, c300 mm	pēc prasījuma	
9 Connect Stiprinājuma Plāksne C4	0,7/m ²	0,7/m ²
10 Connect Enkura skrūve C4	0,7/m ²	0,7/m ²
11 Connect Montāžas skrūve C4	3,4/lm kanāla apdare [U-profils] C4	
12 Ecophon Hygiene Advance Tehniskā Plāksne	pēc prasījuma	
13 Šuvju hermētiķis (nav Ecophon ražojums)	pēc prasījuma	
14 Connect Demo Skava 20 C4, {kur pieeja ir nepieciešama}	pēc prasījuma	
15 Connect Hygiene Advance Lente	pēc prasījuma	
Δ Min. kopējais sistēmas dziļums: 150 mm	-	-
δ Min. demontāžas dziļums: 150 mm	-	-



Skatīt Apjoma Specifikāciju

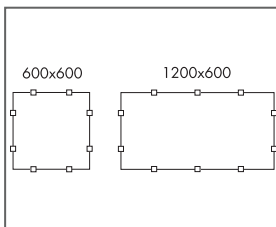

Atbalstu skavu klasifikācija

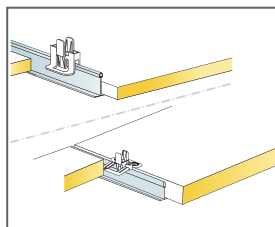

Skava, kas attiecīgajā/atbilstošajā pozīcijā notur 20/40 mm plāksnes

Izmērs, mm	Maksimālā punkta slodze [N]	Maksimālā nestspēja
600x600x20	40	160
600x600x40	40	160
1200x600x20	40	160
1200x600x40	40	160

Punkta slodze/Nesošā slodze

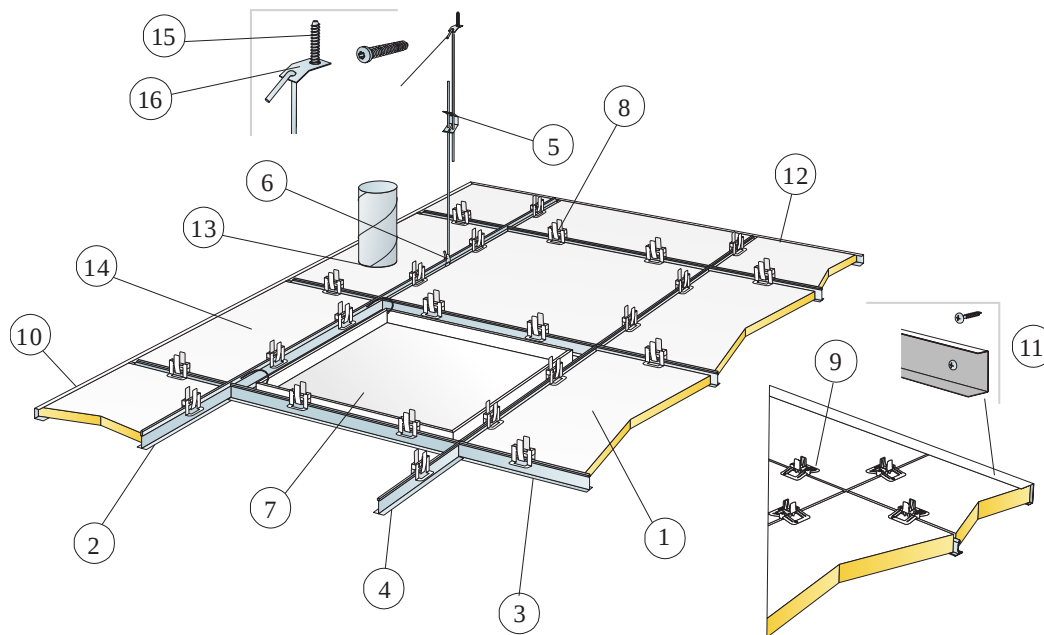

© Saint-Gobain Ecophon AB

APJOMA SPECIFIKĀCIJA

	Izmērs, mm	
	600x600	1200x600
1 Hygiene Advance A	2,8/m ²	1,4/m ²
2 Connect T24 Nesošā līste C3, uzstādīta ar 1200 mm distanci	0,9m/m ²	0,9m/m ²
3 Connect T24 Šķērslīste C3, L=1200 mm, uzstādīta ar 600 mm distanci	1,7m/m ²	1,7m/m ²
4 Connect T24 Šķērslīste C3, L=600 mm	0,9m/m ²	-
5 Connect Regulējama lēkare C3, c.1200 (maks. attālums no sienas 600 mm)	0,7/m ²	0,7/m ²
6 Connect iekares skava (netiek izmantota peldbaseinos)	0,7/m ²	0,7/m ²
7 Connect Inspection Atveramā lūka C3	pēc pieprasījuma	
8 Connect Hygiene Skava 20	11/m ²	7/m ²
9 Connect Hygiene Skava 40	11/m ²	7/m ²
10 Connect U-formas Perimetra Profils C3, c300 (20 mm biežumam)	pēc pieprasījuma	
11 Connect U-formas Perimetra Profils C3, c300 (40 mm biežumam)	pēc pieprasījuma	
12 Connect Hygiene Advance Lente	pēc pieprasījuma	
13 Šuvju hermētīķis (nav Ecophon ražojums)	pēc pieprasījuma	
14 Ecophon Hygiene Advance Tehniskā Plāksne	pēc pieprasījuma	
15 Connect Enkura skrūve C4	0,7/m ²	0,7/m ²
16 Connect Stiprinājuma plāksne C4	0,7/m ²	0,7/m ²
Δ Min. kopējais sistēmas dziļums: 150 mm	-	-

δ Minimālais izjaukšanai nepieciešamais starpslānis 40 mm: 150 mm

Izmērs, mm	Maksimālā punkta slodze (N)	
	Maksimālā	Maksimālā
600x600x20	40	160
600x600x40	40	160
1200x600x20	40	160
1200x600x40	40	160

Skatīt Apjoma Specifikāciju

Atbalstu skavu klasifikācija

Skava, kas notur plāksnes atbilstošajā vietā.

Punkta slodze/Nesošā slodze

Ecophon Hygiene Advance™ Baffle

Ecophon Hygiene Advance™ Baffle ir vertikāls deflektors, kas ir izturīgs pret ikdienas padziļināto tīrīšanu un dezinfekciju ar koncentrētām ķīmikālijām. Piemērots visprasīgākajiem apstākļiem, tostarp lietošanai vietās ar gaisā esošām tauku un netīrumu daļiņām.



SISTĒMA



Izmērs	1200x600
T24	•
Biezums	40
Montāžas shēma	M259, M260

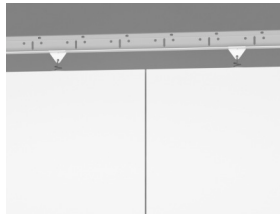

Hygiene Advance Baffle C3 rindās

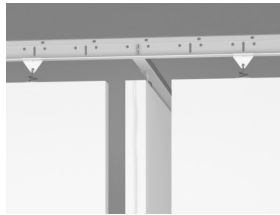

Hygiene Advance Baffle C3 taisnistūra formā

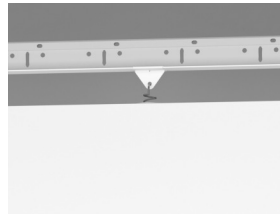

Hygiene Advance Baffle C3 kopā Connect Baffle atbalsta skavu



Hygiene Advance Baffle

Akustika



Skaņas absorbcija:

Testa rezultāti saskaņā ar EN ISO 354:2003 standartu. Piezīme: Attēlotie rezultāti nav salīdzināmi ar šī standarta senāku versiju rezultātiem dēļ neatbilstībām testa metodē. Klasifikācija saskaņā ar EN ISO 11654 standartu, un atsevišķu NRC (Noise Reduction Coefficient) un SAA (Sound Absorption Average) rādītāji saskaņā ar ASTM C 423 standartu.

α_p , Praktiskās skaņas absorbcijas koeficients

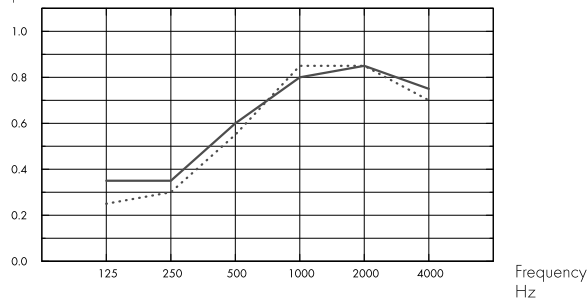

... Advance Baffle in rows, 600 mm, with ~1,4 baffles/m² ceiling area, 600 mm o.d.s.

– Advance Baffle in rectangles, with ~1,3 baffles/m² ceiling area, 600 mm o.d.s.

o.d.s = sistēmas vispārējais dziļums

	THK mm	o.d.s. mm	α_p , Praktiskās skaņas absorbcijas koeficients					α_w	Skaņas absorbcijas klase	
			125 Hz	250 Hz	500 Hz	1000 Hz	2000 Hz			4000 Hz
in rows	40	600	0.25	0.30	0.55	0.85	0.85	0.70	0.55	D
in rectangles	40	600	0.35	0.35	0.60	0.80	0.85	0.75	0.60	C

	THK mm	o.d.s. mm	NRC	SAA
in rows	40	600	1.00	1.00
in rectangles	40	600	1.00	1.00

Iekštelpu gaisa kvalitāte



Sertifikāti / Marķējumi

Eurofins Indoor Air Comfort® IAC Gold

Francijas VOC A+

Somijas M1



CO₂ (oglekļa) pēdas nospiedums



kg CO₂ ekvīvs/m²

Advance Baffle 16,23

Dzīves cikla posmi A1 līdz C4 no EPD, saskaņā ar ISO 14025 / EN 15804

Otrreizējā pārstrāde





Ugunsdrošība

Valsts	Ugunsdrošības standarts	Klase
Eiropa	EN 13501-1	A2-s1,d0

Plāksnes stikla vates pamatne ir pārbaudīta un klasificēta kā nedegoša saskaņā ar EN ISO 1182 standartu.



Mitrumizturība

C klase, relatīvais gaisa mitrums 95% pie 30°C, saskaņā ar EN 13964:2014



Vizuālais izskats

White 141, tuvākais NCS krāsas tonis S 1000-N, gaismas atstarošanās spēja 73%.



Tīrāmība

Standarts/metode	Biežums
Putekļu slaucīšana	Katru dienu
Mitrā tīrīšana	Katru dienu
Tīrīšana ar tvaiku	Katru dienu
Zema spiediena tīrīšana	Katru dienu
Augstspiediena tīrīšana	Katru dienu
Ūdeņraža peroksīda tvaiki	•
UV-C, BIFMA HCF 8.1-2019	•



Ķīmiskā izturība/dezinfekcija

Ķīmiskās vielas	Koncentrācija
Formalin	37%
Ammoniac	25%
Hydrogen peroxide	30%
Sulfuric acid	5%
Phosphoric acid	30%
Peracetic acid	15%
Hydrochloric acid	5%
Isopropanol	100%
Sodium hydroxide	5%
Sodium hypochlorite	5%

Tested according to ISO 2812-1 and classified according to ISO 4628-1 with excellent result for the following chemicals.



Izturība pret pelējumu un baktērijām

Standarts/metode	Klase
ISO 846 :2019 method C (for bacterium)	0 (No growth under the microscope)
ASTM D3273-16 (for fungi)	10 (0% growth on the surface)



Tīrā telpa

	Standarts/metode	Klase
ISO 14644	Particle cleanliness class	ISO 3
NF S 90-351	Microbiological class	M1/area 4
NF S 90-351	Particle elimination kinetics	CP(0,5) 1



Demontāžas iespējas

Plāksnes ir demontējamas.



Uzstādīšana

Uzstādit saskaņā ar uzstādīšanas shēmām, uzstādīšanas rokasgrāmatām un zīmēšanas palīggludzēkļiem. Grieztās plāksnes ir jānoblivē ar Connect Hygiene Advance Tape. Caurumi ir jānoblivē ar piemērotu hermētiku.



Sistēmas svars

Sistēmas svars (ieskaitot iekares konstrukciju) ir aptuveni 4 kg/m².



Mehāniskās īpašības

Aplūkojiet tabulu par maksimālo pagaidu slodzi, minimālo nestspēju, funkcionālajām prasībām, un mehāniskajām īpašībām vietnē www.ecophon.lv.



CE

Ecophon griestu sistēmām ir CE marķējums saskaņā ar Eiropas standartu EN 13964: 2014. Uz CE marķētiem būvizrādājumiem attiecas ekspluatācijas īpašību deklarācija (DOP), kas klientiem un lietotājiem ļauj viegli salīdzināt Eiropas tirgū pieejamo produktu veiktspēju.

Minimālais otrreizējās pārstrādes saturs	64%
Pārstrādājāmība	Pilnībā pārstrādājams

ECOPHON HYGIENE ADVANCE™ BAFFLE C3 (RINDĀS) UZSTĀDĪŠANAS SHĒMA

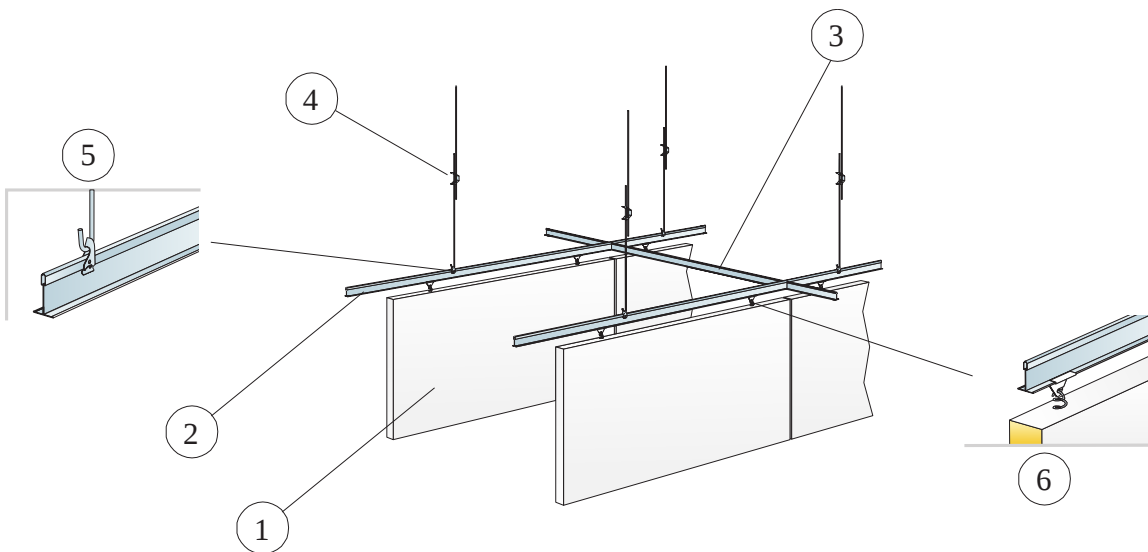

© Saint-Gobain Ecophon AB

APJOMA SPECIFIKĀCIJA

		Izmērs, mm
		1200x600
1	Hygiene Advance Baffle	1,4/m ²
2	Connect T24 Nesošā līste C3, uzstādīta ar 600 mm distanci	1,7m/m ²
3	Connect T24 Šķērsliete C3, l=600 mm, uzstādīta ar 1800 mm distanci	0,6m/m ²
4	Connect Regulējama Iekare C3 c1200	1,4/m ²
5	Connect Iekares Skava	1,4/m ²
6	Connect Baffle Skava C3	2,8/m ²

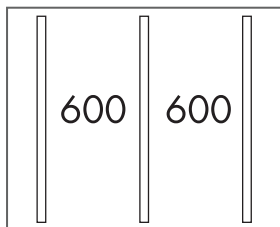

Konstrukcija rindās

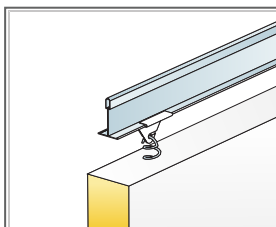

Iekares detaļas

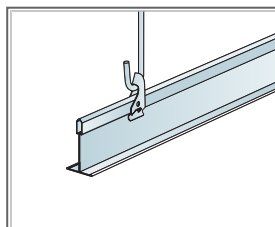

Iekare ar Connect Regulējamu Iekares Slipinājumu un Connect Iekares Skavu

Izmērs, mm	Maksimālā punkta slodze [N]	Maksimālā nestspēja
1200x600x40	0	160

Punkta slodze/Nesošā slodze

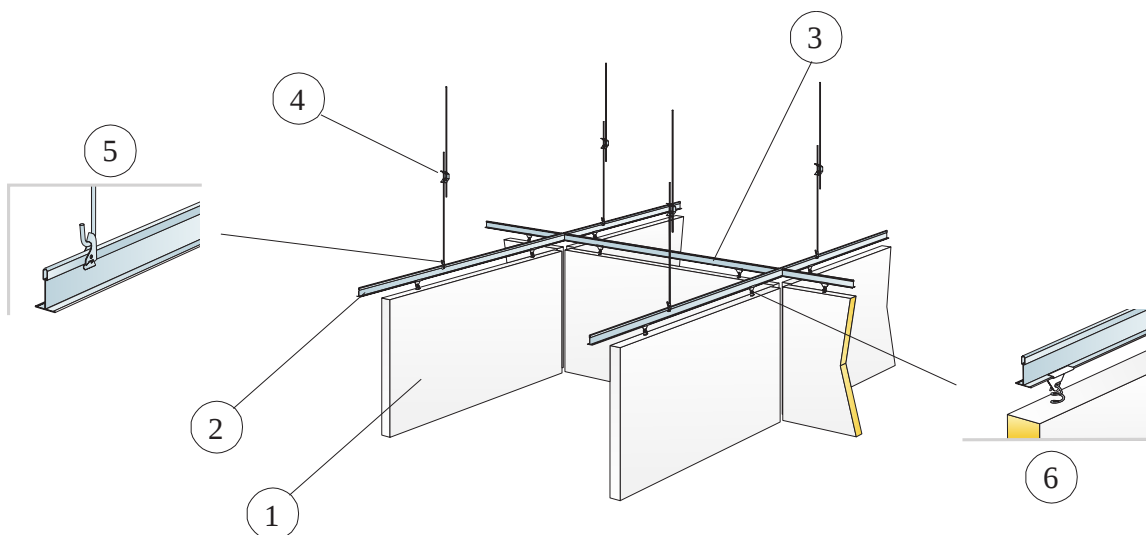

© Saint-Gobain Ecophon AB

APJOMA SPECIFIKĀCIJA

	Izmērs, mm
	1200x600
1 Hygiene Advance Baffle	1,3/m ²
2 Connect T24 Nesošā līste C3, uzstādīta ar 1250 mm distanci	0,8m/m ²
3 Connect T24 Šķērslīste C3, L=1250 mm, uzstādīta ar 1300 mm distanci	0,8m/m ²
4 Connect Regulējamā lekare C3	0,7/m ²
5 Connect lekāres Skava	0,7/m ²
6 Connect Baffle Skava C3	2,5/m ²

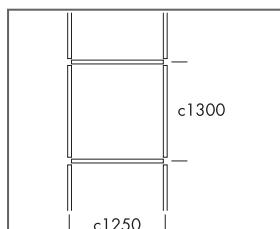

Konstrukcija taisnstūrī

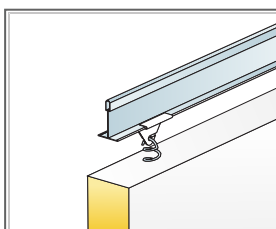

lekāres detaļas

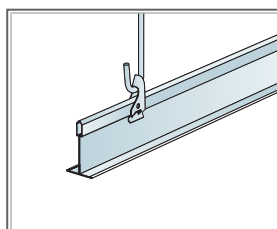

lekare ar Connect Regulējamā lekāres Slipinājumu un Connect lekāres Skavu

Izmērs, mm	Maksimālā punkta slodze [N]	Maksimālā nestspēja
1200x600x40	0	160

Punkta slodze/Nesošā slodze

Ecophon Hygiene Advance™ Wall

Ecophon Hygiene Advance™ Wall ir sienas panelis, kas ir izturīgs pret ikdienas padziļināto tīrīšanu un dezinfekciju ar koncentrētām ķīmikālijām. Piemērots visprasīgākajiem apstākļiem, tostarp lietošanai vietās ar gaisā esošām tauku un netīrumu daļiņām.



SISTĒMA

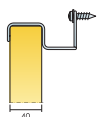

Izmērs	1200x600
Nestandarta stiprinājums	•
Biezums	40
Montāžas shēma	M258



Hygiene Advance Wall



Connect Wall noteicējs / fiksators C4



Hygiene Advance Wall C3 konstrukcija

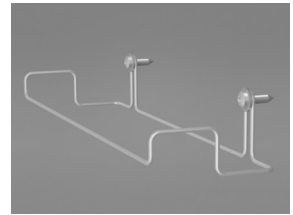

Connect Wall Stiprinājums C3

Akustika



Skāņas absorbcija:

Testa rezultāti saskaņā ar EN ISO 354 standartu. Klasifikācija saskaņā ar EN ISO 11654.

α_p , Praktiskās skaņas absorbcijas koeficients

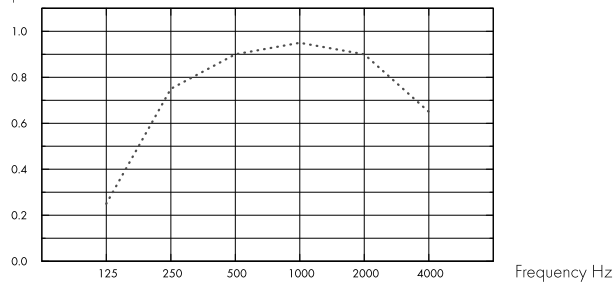

... Hygiene Advance Wall, 80 mm o.d.s.

o.d.s = sistēmas vispārējais dziļums

THK mm	o.d.s. mm	α_p , Praktiskās skaņas absorbcijas koeficients						α_w	Skaņas absorbcijas klase
		125 Hz	250 Hz	500 Hz	1000 Hz	2000 Hz	4000 Hz		
40	80	0.25	0.75	0.90	0.95	0.90	0.65	0.85	B

Iekštelpu gaisa kvalitāte



Sertifikāti / Marķējumi

Eurofins Indoor Air Comfort®	IAC Gold
Francijas VOC	A+
Somijas M1	•



CO2 (oglekļa) pēdas nospiedums



	kg CO ₂ ekviv/m ²
Advance Wall	16,23

Dzīves cikla posmi A1 līdz C4 no EPD, saskaņā ar ISO 14025 / EN 15804

Otrreizējā pārstrāde



Minimālais otrreizējās pārstrādes saturs	64%
Pārstrādājāmība	Pilnībā pārstrādājams

Ugunsdrošība



Valsts	Ugunsdrošības standarts	Klase
Eiropa	EN 13501-1	A2-s1,d0

Plāksnes stikla vates pamatne ir pārbaudīta un klasificēta kā nedegoša saskaņā ar EN ISO 1182 standartu.



Mitrumizturība

C klase, relatīvais gaisa mitrums 95% pie 30°C, saskaņā ar EN 13964:2014



Vizuālais izskats

White 141, tuvākais NCS krāsas tonis S 1000-N, gaismas atstarošanās spēja 73%.



Tīrāmība

Standarts/metode	Biežums
Putekļu slaucīšana	Katru dienu
Mitrā tīrīšana	Katru dienu
Tīrīšana ar tvaiku	Katru dienu
Zema spiediena tīrīšana	Katru dienu
Augstspiediena tīrīšana	Katru dienu
Ūdeņraža peroksīda tvaiki	•
UV-C, BIFMA HCF 8.1-2019	•



Ķīmiskā izturība/dezinfekcija

Ķīmiskās vielas	Koncentrācija
Formalin	37%
Ammoniac	25%
Hydrogen peroxide	30%
Sulfuric acid	5%
Phosphoric acid	30%
Peracetic acid	15%
Hydrochloric acid	5%
Isopropanol	100%
Sodium hydroxide	5%
Sodium hypochlorite	5%

Tested according to ISO 2812-1 and classified according to ISO 4628-1 with excellent result for the following chemicals.



Izturība pret pelējumu un baktērijām

Standarts/metode	Klase
ISO 846 :2019 method C (for bacterium)	0 (No growth under the microscope)
ASTM D3273-16 (for fungi)	10 (0% growth on the surface)



Tīrā telpa

	Standarts/metode	Klase
ISO 14644	Particle cleanliness class	ISO 3
NF S 90-351	Microbiological class	M1/area 4
NF S 90-351	Particle elimination kinetics	CP(0,5) 1



Demontāžas iespējas

Plāksnes ir demontējamas.



Uzstādīšana

Uzstādit saskaņā ar uzstādīšanas shēmām, uzstādīšanas rokasgrāmatām un zīmēšanas palīgizdevumiem. Informāciju par minimālo kopējo sistēmas dziļumu skatiet apjoma specifikācijā.



Sistēmas svars

Sistēmas svars (ieskaitot profilu sistēmu) ir aptuveni 3 kg/gab.



Mehāniskās īpašības

Aplūkojiet tabulu par maksimālo pagaidu slodzi, minimālo nestspēju, funkcionālajām prasībām, un mehāniskajām īpašībām vietnē www.ecophon.lv.



CE

Ecophon griestu sistēmām ir CE marķējums saskaņā ar Eiropas standartu EN13964: 2014. Uz CE marķētiem būvizrādījumiem attiecas ekspluatācijas īpašību deklarācija (DOP), kas klientiem un lietotājiem ļauj viegli salīdzināt Eiropas tirgū pieejamo produktu veiktspēju.

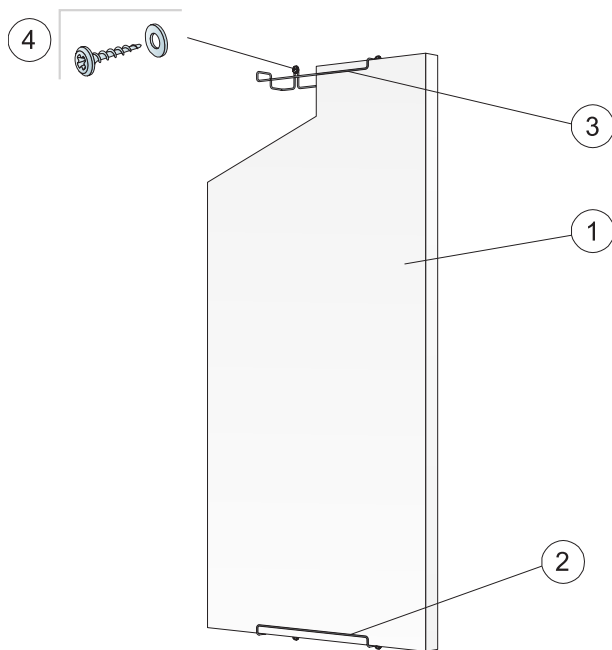

© Saint-Gobain Ecophon AB

APJOMA SPECIFIKĀCIJA

		Izmērs, mm
		1200x600
1	Hygiene Advance Wall	1,4/m ²
2	Connect Sienas Stiprinājums C3, vertikāla konstrukcija	2/panelis
3	Connect Sienas Stiprinājums C3, horizontāla konstrukcija	4/panelis
4	Sienas skrūve, no A2 materiāla (nav Ecophon ražojums)	2/sienas stiprinājums
Δ Minimālais izjaukšanai nepieciešamais starplānis: 90 mm		-

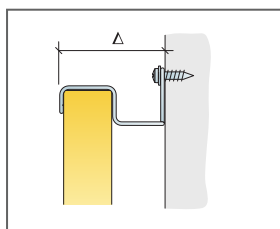

Skatīt Apjoma Specifikāciju

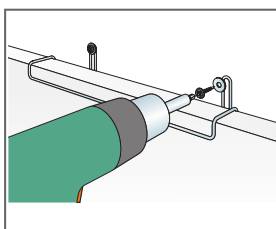

Konstrukcija kopā ar sienas skrūvi no nerūsējoša tērauda (A2) materiāls.

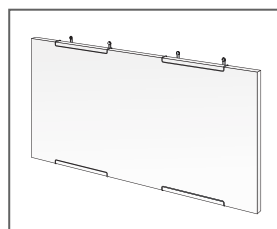

Izmērs, mm	Maksimālā punkta slodze (N)	Maksimālā nestspēja
1200x600x40	0	-

Punkta slodze/Nesošā slodze