

Ecophon Akusto™ Wall A

Ecophon Akusto™ Wall A se compose de profils apparents avec une variété d'options de surface. Ce panneau mural absorbant s'associe à un plafond acoustique pour obtenir d'excellentes propriétés sonores dans la pièce.



P20 Office & Business, Poland

GAMME DE SYSTÈME

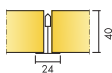

Taille, mm	2700x1200
Coulisse de rive	•
Profil Thinline	•
Épaisseur (ép)	40
Schéma de montage	M353, M504, M593, M595



Akusto Wall A

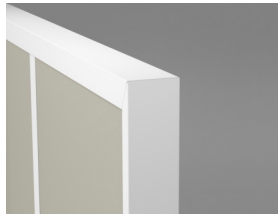

Système Akusto Wall A avec coulisse de rive Connect et profil porteur T24

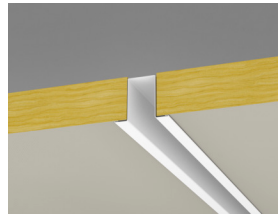

Système Akusto Wall A avec coulisse de rive Connect et profil à joint creux



Système Akusto Wall avec profils Thinline

Acoustics



Absorption acoustique:

Résultats selon la norme EN ISO 354. Classification selon la norme EN ISO 11654, et valeurs estimatives du coefficient de réduction sonore NRC et de la moyenne d'absorption acoustique SAA selon la norme ASTM C 423.

α_p , Coefficient d'absorption pratique

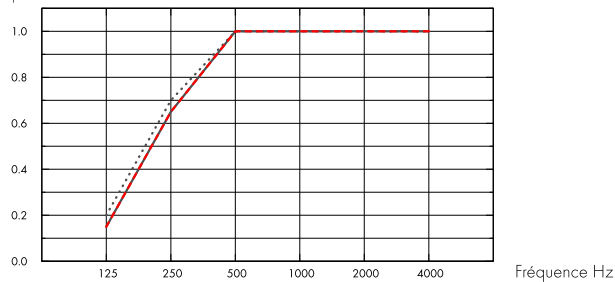

... Akusto Wall A Akutex FT 40 mm, 43 mm o.d.s.

— Akusto Wall A Texona 40 mm, 43 mm o.d.s.

--- Akusto Wall A Super G 40 mm, 43 mm o.d.s.

o.d.s = overall depth of system

	THK mm	o.d.s. mm	α_p , Practical sound absorption coefficient						α_w	Sound absorption class
			125 Hz	250 Hz	500 Hz	1000 Hz	2000 Hz	4000 Hz		
Akutex FT	40	43	0.20	0.70	1.00	1.00	1.00	1.00	1.00	A
Texona	40	43	0.15	0.65	1.00	1.00	1.00	1.00	1.00	A
Super G	40	43	0.15	0.65	1.00	1.00	1.00	1.00	0.95	A

ép mm	AC(1.5)	
	Classe d'absorption acoustique, ASTM E1111, ASTM E1110	
40	230	

Qualité de l'air intérieur



Cert/Label	
Eurofins Indoor Air Comfort®	IAC Gold
Etiquetage Sanitaire	A+



Cradle to Cradle Certified®



Akusto products with Akutex FT surface are Cradle to Cradle Certified® at Bronze level (version 4.0).



Material Health

Akusto products with Akutex FT surface have received a C2C Certified Material Health Certificate™ at the Silver level (standard version 4.0). The C2C Certified Material Health Certificate™ is a verification of the health and safety of a product's composition using the Material Health requirements of the Cradle-to-Cradle Certified Product Standard.



Aptitude à l'énergie minière-ECO / Certification ecobau



• Bien approprié pour Minergie-ECO • Correspond à la 1ère priorité des ecoCFC/ecoDevis



Empreinte environnementale

	kg CO ₂ equiv/m ²
Akusto Wall A	4,74 (Akusto Wall A EPD in conformity with ISO 14025 / EN 15804)
Akusto Wall A - Akutex FT	3,96 (Akusto Wall A EPD in conformity with ISO 14025 / EN 15804)
Akusto Wall A - Super G	6,21 (Akusto Wall A EPD in conformity with ISO 14025 / EN 15804)

Etapes de cycle de vie A1 à C4 de l'EPD, en conformité avec ISO 14025 / EN 15804



Circularité

Minimum post-consumer recycled content	53%
Recyclability	Fully recyclable
Sound Circularity	Akusto Wall A/ Akutex FT & Super G



Sécurité incendie

Pays	Fire standard	Classe
Europe	EN 13501-1	A2-s1,d0
Schweiz	EN 13501-1	Brandverhaltensgruppe RF1

La laine de verre des panneaux est testée et classée comme non combustible selon la norme EN ISO 1182 / D.O.P. téléchargeable sur www.ecophon.ch



Résistance à l'humidité

Essais réalisés pour une classe C, humidité relative de 95% et température de 30°C, selon la norme EN 13964:2014



Rendement lumineux

Akusto Wall en blanc a une haute réflexion lumineuse. Réflexion lumineuse et échantillon de couleur NCS le plus proche: Voir la palette de couleurs Ecophon



Entretien

Peut être épousseté ou dépoussiéré à l'aspirateur quotidiennement, nettoyé au chiffon humide une fois par semaine (surface Super G et Akutex FT); épousseté ou dépoussiéré à l'aspirateur une fois par semaine (surface Texona).



Use of disinfectants

Texona Ginger, Sea Salt, Thym, Oyster et Garlic résistent à l'utilisation fréquente de désinfectants à base d'éthanol (70%). Humidifiez un chiffon doux en microfibres de polyester avec la solution et essuyez la surface en effectuant de légers mouvements circulaires.



Accessibilité

Les panneaux ne sont pas démontables, sauf exception sur certains schémas de montage. Voir "quantités spécifiques" pour plus d'informations.



Mise en oeuvre

Installation selon schémas de montage, guides d'installation et logiciels de dessin assisté. Pour la hauteur minimum de l'ensemble du système voir quantitatif. Les systèmes ne doivent pas être placés derrière les cages de buts ou les zones similaires, au risque d'être touchés par les tirs puissants de balles. Dans de tels cas, un filet de protection à l'avant du système est recommandé.



Poids du système

	kg/m ²
Akusto Wall A/Akutex FT	2,5
Akusto Wall A/Texona	2,5
Akusto Wall A/Super G	2,7

L'information sur le poids est indicative et sujette à variations.



Propriétés mécaniques

Aucune charge additionnelle n'est autorisée



Résistance aux chocs

Surface	Schéma de montage	Classement
Super G	M353	Fulfills

Testé et classé selon la norme EN 13964 annexe D et satisfait aux exigences correspondants à la norme DIN 18032 part 3. La surface Texona est d'une résistance modérée aux impacts. Merci de noter: Lorsque les panneaux sont sujets à des chocs fréquents derrière les buts, prévoir une protection mécanique.



CE

Tous les plafonds Ecophon sont marqués CE selon la norme Européenne harmonisée EN13964:2014, et la performance individuelle du produit (Absorption acoustique, Réaction au feu, tenue mécanique, émission) est déclarée dans la Déclaration de Performance (DoP)

SCHÉMA DE MONTAGE (M353) POUR ECOPHON AKUSTO WALL A

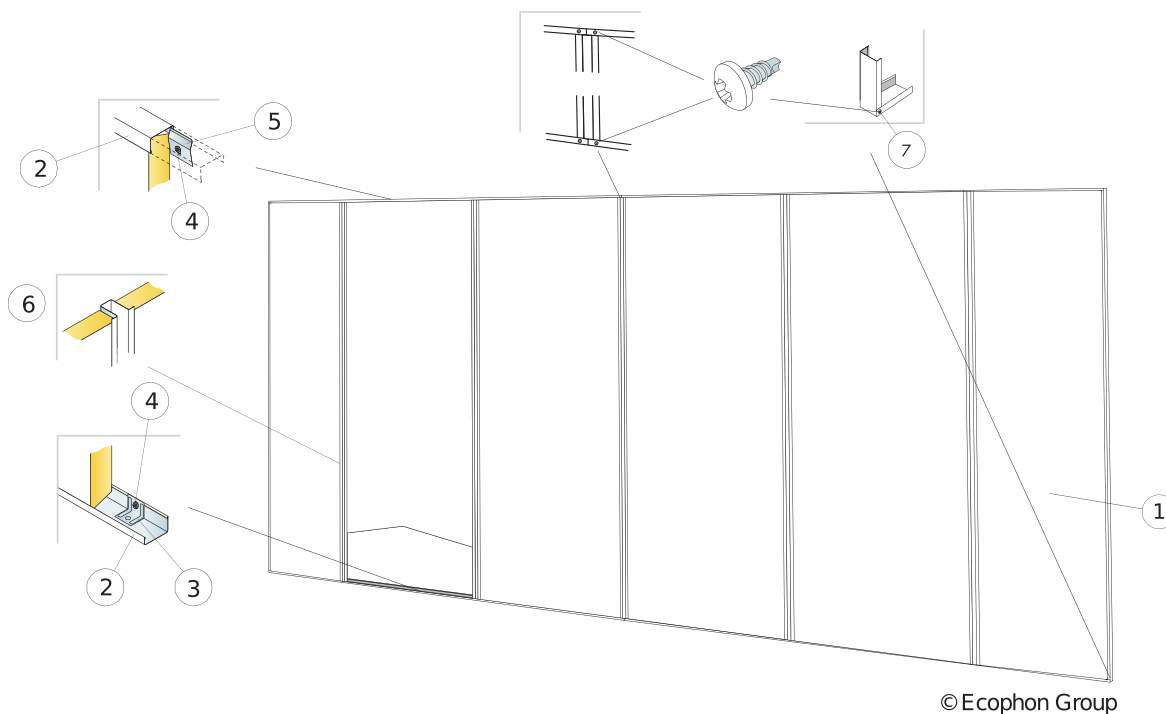

QUANTITÉS SPÉCIFIQUES (HORS CHUTES)

	Taille, mm
	2700x1200
1 Ecophon Akusto Wall A/Super G	0,31/m ²
2 Coulisse de rive Connect, (fixation tous les 300 mm max.) Equerres Connect Direct placées à l'intérieur si le panneau n'est pas posé au sol.	Cf. calepinage
3 L'équerre de fixation directe Connect	Cf. calepinage
4 Vis Connect F (pour plâtre ou tasseau)	Cf. calepinage
5 Installation avec platine de fixation Connect et vis tous les 400 mm	Cf. calepinage
6 Profil à joint creux plus Connect	Cf. calepinage
7 Vis de montage Connect	Cf. calepinage
Δ Encombrement total du système : 44 mm	-

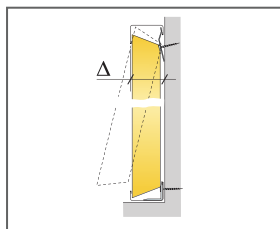

Encombrement total

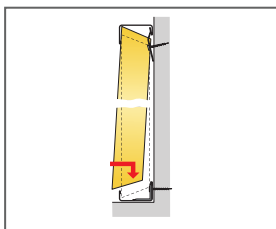

Détail de mise en oeuvre

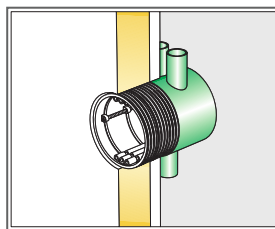

Accessoires pour câbles électriques

Taille, mm	Charge maximale utile	Capacité de charge minimale
2700x1200x40	0	-

Charge appliquée/ Surcharge admissible

SCHÉMA DE MONTAGE (M504) POUR ECOPHON AKUSTO WALL A

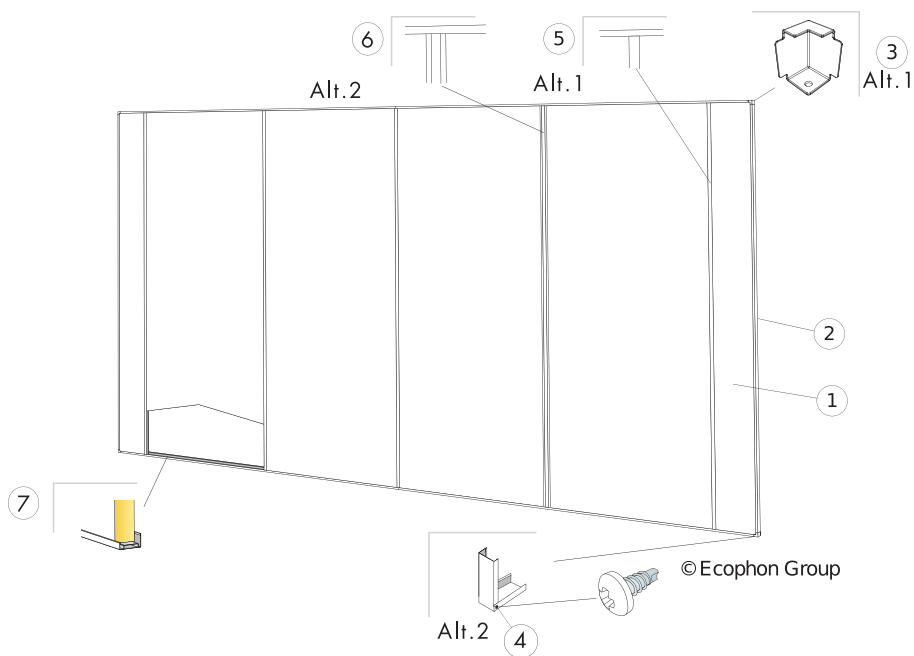

QUANTITÉS SPÉCIFIQUES (HORS CHUTES)

	Taille, mm
	2700x1200
1 Ecophon Akusto Wall A	0,31/m ²
2 Coulisse de rive Connect, (fixation tous les 300 mm max.) Equerres Connect Direct placées à l'intérieur si le panneau n'est pas posé au sol.	Cf. calepinage
3 Connect angle pour coulisse	Cf. calepinage
4 Vis de montage Connect	Cf. calepinage
5 Alt. 1 Profil porteur Connect T24, (mise en œuvre : maintenu par les coulisses de rive)	Cf. calepinage
6 Option 1: Profil à joint creux Connect, (mise en œuvre : maintenu par les coulisses de rive)	Cf. calepinage
7 Réhausseur Connect WP, L=2400 mm	Cf. calepinage
Δ Encombrement total du système : 44 mm	-
Vis Connect F (pour plâtre ou tasseau)	Cf. calepinage

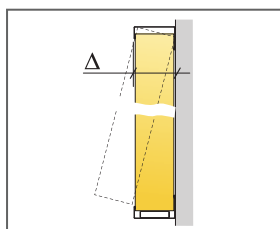

Encombrement total

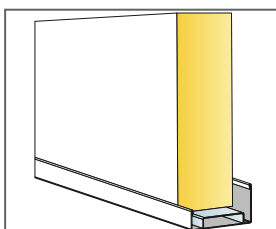

Montage pour coulisse et profil réhausseur WP

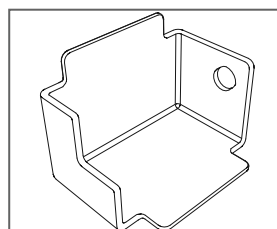

Connect angle de coulisse pour profil de 44mm

Taille, mm	Charge maximale utile	Capacité de charge minimale
2700x1200x40	-	-

Charge appliquée/Surcharge admissible

SCHÉMA DE MONTAGE (M593) POUR ECOPHON AKUSTO WALL A AVEC PROFILS CONNECT THINLINE.

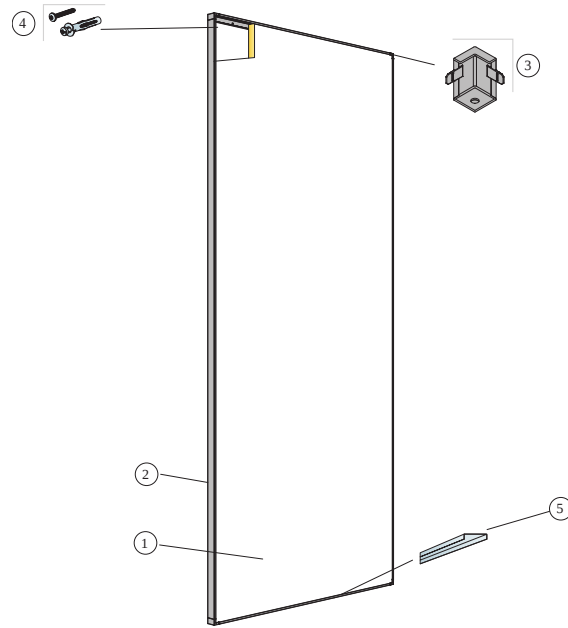

© Ecophon

QUANTITÉS SPÉCIFIQUES (HORS CHUTES)

	Taille, mm
	2700x1200
1 Ecophon Akusto Wall A	0,31/m ²
2 Profil Connect Thinline, L=2658 mm	Cf. calepinage
3 Angle Connect Thinline	Cf. calepinage
4 Installation avec vis tous les 400 mm (choisir la vis selon matériaux pleins ou creux du mur)	Cf. calepinage
5 Réhausseur Connect pour Thinline	Cf. calepinage
Δ Encombrement total du système : 45 mm	-

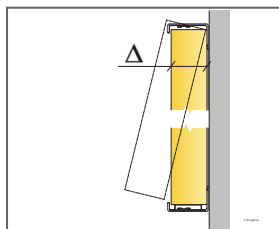

Encombrement total

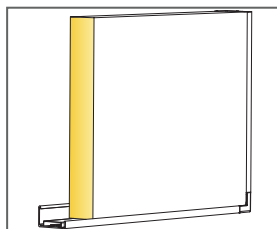

Détail du panneau avec encadrement Thinline

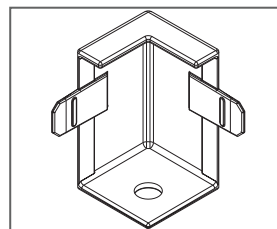

Détail de l'angle Thinline

Taille, mm	Charge maximale utile	Capacité de charge minimale
2700x1200x40	-	-

Charge appliquée/Surcharge admissible

SCHÉMA DE MONTAGE (M595) POUR ECOPHON AKUSTO WALL A AVEC PROFILS CONNECT THINLINE.

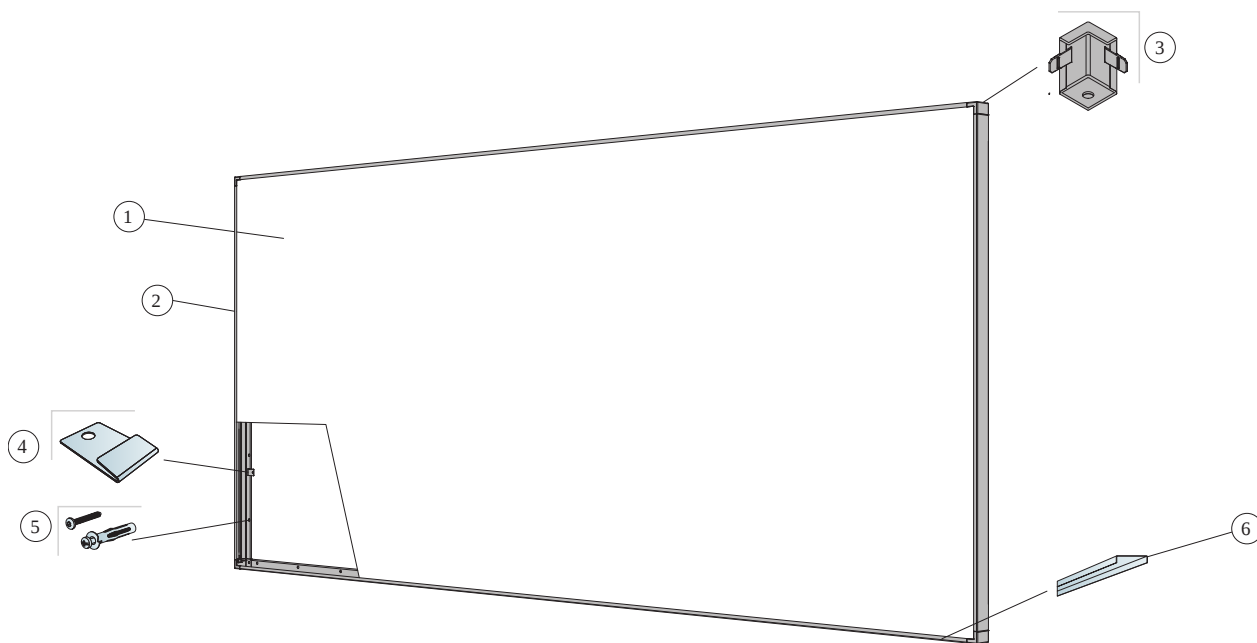

© Ecophon

QUANTITÉS SPÉCIFIQUES (HORS CHUTES)

	Taille, mm
	2700x1200
1 Ecophon Akusto Wall A	0,31/m ²
2 Profil Connect Thinline, L=2658 mm	Cf. calepinage
3 Angle Connect Thinline	Cf. calepinage
4 Connect Thinline Locking Clip support	Cf. calepinage
5 Installation avec vis tous les 400 mm (choisir la vis selon matériaux pleins ou creux du mur)	Cf. calepinage
6 Réhausseur Connect pour Thinline	Cf. calepinage
Δ Encombrement total du système : 45 mm	-

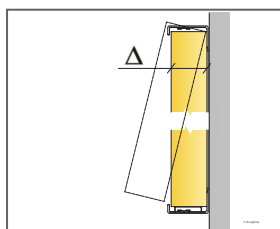

Encombrement total

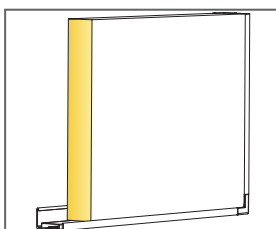

Détail du panneau avec encadrement Thinline

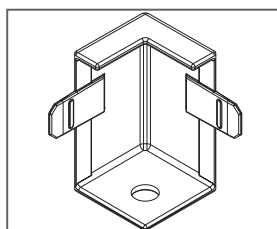

Détail de l'angle Thinline

Taille, mm	Charge maximale utile	Capacité de charge minimale
2700x1200x40	-	-

Charge appliquée/Surcharge admissible

Ecophon Akusto™ Wall C

Ecophon Akusto™ Wall C est sans profils apparents et les bords chanfreinés forment un grain d'orge discret entre chaque panneau. Disponible dans une variété d'options de surface. Utilisé en complément d'un plafond acoustique, il permet d'obtenir d'excellentes propriétés sonores dans une pièce.



Family Image, Sweden

GAMME DE SYSTÈME

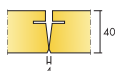

Taille, mm	2700x600
Profil Thinline	•
Profil WP	•
Épaisseur (ép)	40
Schéma de montage	M609, M354, M355, M592



Akusto Wall C

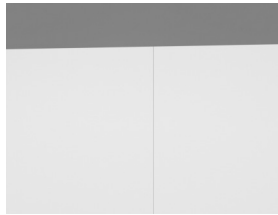

Coupe sur système Akusto Wall C



Système Akusto Wall C avec un profil Connect WP et un angle extérieur



Acoustics



Absorption acoustique:

Résultats selon la norme EN ISO 354. Classification selon la norme EN ISO 11654, et valeurs estimatives du coefficient de réduction sonore NRC et de la moyenne d'absorption acoustique SAA selon la norme ASTM C 423.

α_p , Coefficient d'absorption pratique

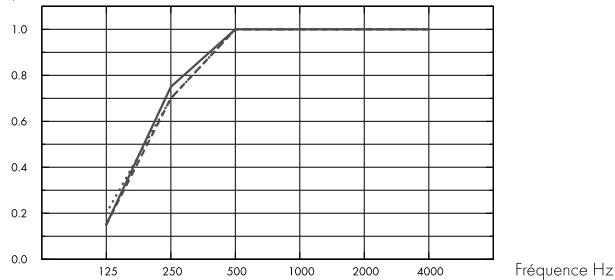

.... Akusto Wall C Akutex FT 40 mm, 45 mm o.d.s.

— Akusto Wall C Texona 40 mm, 45 mm o.d.s.

--- Akusto Wall C Super G 40 mm, 45 mm o.d.s.

o.d.s = overall depth of system

	THK mm	o.d.s. mm	α_p , Practical sound absorption coefficient						α_w	Sound absorption class
			125 Hz	250 Hz	500 Hz	1000 Hz	2000 Hz	4000 Hz		
Akutex FT	40	45	0.20	0.70	1.00	1.00	1.00	1.00	1.00	A
Texona	40	45	0.15	0.75	1.00	1.00	1.00	1.00	1.00	A
Super G	40	45	0.15	0.70	1.00	1.00	1.00	1.00	1.00	A

	THK mm	o.d.s. mm	NRC	SAA
Texona	40	45	0.95	0.96
Super G	40	45	0.95	0.96

ép mm	AC(1.5)	
	Classe d'absorption acoustique, ASTM E1111, ASTM E1110	
40	240	

Qualité de l'air intérieur



Cert/Label	
Eurofins Indoor Air Comfort®	IAC Gold
Étiquetage Sanitaire	A+





Cradle to Cradle Certified®



Akusto products with Akutex FT surface are Cradle to Cradle Certified® at Bronze level (version 4.0).



Material Health

Akusto products with Akutex FT surface have received a C2C Certified Material Health Certificate™ at the Silver level (standard version 4.0). The C2C Certified Material Health Certificate™ is a verification of the health and safety of a product's composition using the Material Health requirements of the Cradle-to-Cradle Certified Product Standard.

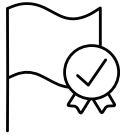

Aptitude à l'énergie minière-ECO / Certification ecobau



• Bien approprié pour Minergie-ECO • Correspond à la 1ère priorité des ecoCFC/ecoDevis



Empreinte environnementale

	kg CO ₂ equiv/m ²
Akusto Wall C - Texona	6,18 (Akusto Wall C EPD in conformity with ISO 14025 / EN 15804)
Akusto Wall C - Akutex FT	6,42 (Akusto Wall C EPD in conformity with ISO 14025 / EN 15804)
Akusto Wall C - Super G	7,28 (Akusto Wall C EPD in conformity with ISO 14025 / EN 15804)

Etapes de cycle de vie A1 à C4 de l'EPD, en conformité avec ISO 14025 / EN 15804



Circularité

Minimum post-consumer recycled content	60%
Recyclability	Fully recyclable
Sound Circularity	Akusto Wall C/ Akutex FT



Sécurité incendie

Pays	Fire standard	Classe
Europe	EN 13501-1	A2-s1,d0
Schweiz	EN 13501-1	Brandverhaltensgruppe RF1

La laine de verre des panneaux est testée et classée comme non combustible selon la norme EN ISO 1182 / D.O.P. téléchargeable sur www.ecophon.ch



Résistance à l'humidité

Essais réalisés pour une classe C, humidité relative de 95% et température de 30°C, selon la norme EN 13964:2014



Rendement lumineux

Akusto Wall en blanc a une haute réflexion lumineuse. Réflexion lumineuse et échantillon de couleur NCS le plus proche: Voir la palette de couleurs Ecophon



Entretien

Peut être épousseté ou dépoussiéré à l'aspirateur quotidiennement, nettoyé au chiffon humide une fois par semaine (surface Super G et Akutex FT); épousseté ou dépoussiéré à l'aspirateur une fois par semaine (surface Texona).



Use of disinfectants

Texona Ginger, Sea Salt, Thym, Oyster et Garlic résistent à l'utilisation fréquente de désinfectants à base d'éthanol (70%). Humidifiez un chiffon doux en microfibres de polyester avec la solution et essuyez la surface en effectuant de légers mouvements circulaires.



Accessibilité

Les panneaux ne sont pas démontables, sauf exception sur certains schémas de montage. Voir "quantités spécifiques" pour plus d'informations.



Mise en oeuvre

Installation selon schémas de montage, guides d'installation et logiciels de dessin assisté. Pour la hauteur minimum de l'ensemble du système voir quantitatif. Les systèmes ne doivent pas être placés derrière les cages de buts ou les zones similaires, au risque d'être touchés par les tirs puissants de balles. Dans de tels cas, un filet de protection à l'avant du système est recommandé.



Poids du système

	kg/m ²
Akusto Wall C/Akutex FT	3,5
Akusto Wall C/Texona	3,5
Akusto Wall C/Super G	3,7

L'information sur le poids est indicative et sujette à variations.



Propriétés mécaniques

Aucune charge additionnelle n'est autorisée



Résistance aux chocs

Surface	Schéma de montage	Classement
Super G	M354	Fulfills

Testé et classé selon la norme EN 13964 annexe D et satisfait aux exigences correspondant à la norme DIN 18032 partie 3.



CE

Tous les plafonds Ecophon sont marqués CE selon la norme Européenne harmonisée EN13964:2014, et la performance individuelle du produit (Absorption acoustique, Réaction au feu, tenue mécanique, émission) est déclarée dans la Déclaration de Performance (DoP)

SCHÉMA DE MONTAGE (M609) POUR ECOPHON AKUSTO WALL C EN POSE VERTICALE AVEC LES PROFILS CONNECT THINLINE

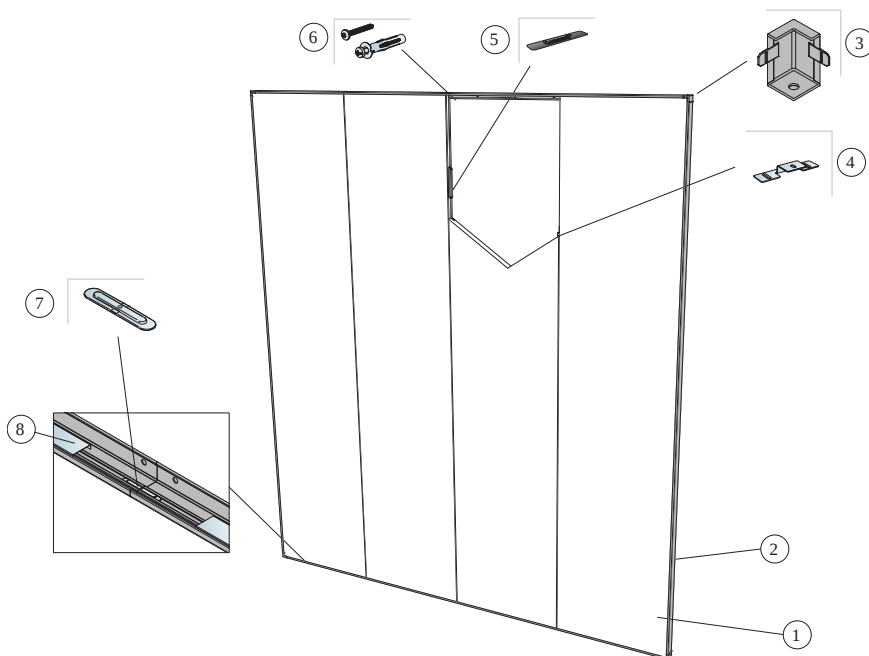

© Ecophon

QUANTITÉS SPÉCIFIQUES (HORS CHUTES)

	Taille, mm
	2700x600
1 Akusto Wall C	0,62/m ²
2 Profil Connect Thinline, L=2658 mm	Cf. calepinage
3 Angle Connect Thinline	Cf. calepinage
4 Plotine de fixation directe Connect, installée tous les 500 mm	Cf. calepinage
5 Connect languette	Cf. calepinage
6 Installation avec vis tous les 400 mm (choisir la vis selon matériaux pleins ou creux du mur)	Cf. calepinage
7 Connect support jonction pour profil Thinline, utilisé pour assembler 2 profils Thinline bout à bout si nécessaire.	Cf. calepinage
8 Réhausseur Connect pour Thinline	Cf. calepinage
Δ Encombrement total du système : 45 mm	-

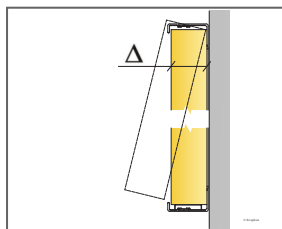

Encombrement total

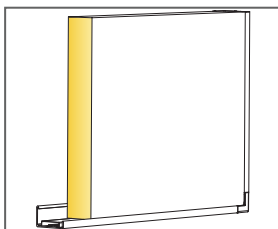

Détail du panneau avec encadrement Thinline

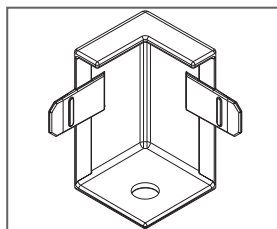

Détail de l'angle Thinline

Taille, mm	Charge maximale utile	Capacité de charge minimale
2700x600x40	0	-

Charge appliquée/Surcharge admissible

SCHÉMA DE MONTAGE (M354) POUR ECOPHON AKUSTO WALL C, INSTALLATION VERTICALE

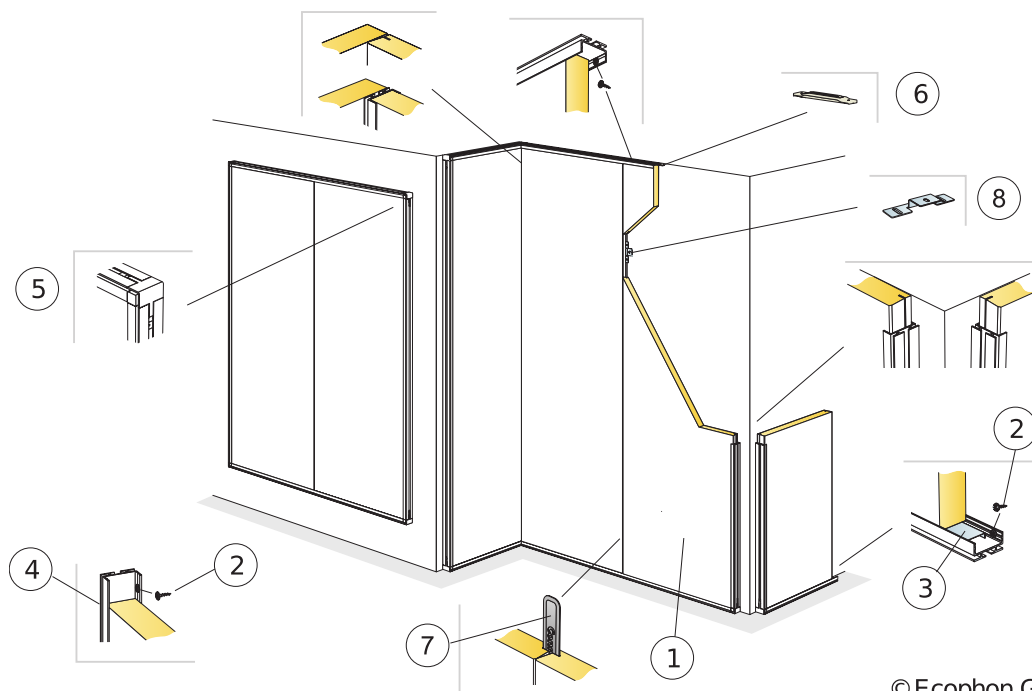

© Ecophon Group

QUANTITÉS SPÉCIFIQUES (HORS CHUTES)

	Taille, mm
	2700x600
1 Akusto Wall C (Akusto Wall C/Super G for Ball Impact Resistance)	0,62/m ²
2 Vis Connect F (pour plâtre ou tasseau)	Cf. calepinage
3 Réhausseur Connect WP, L=2400 mm	Cf. calepinage
4 Profil WVP Connect, L= 2687 mm, fixé tous les 400 mm.	Cf. calepinage
5 Angle extérieur WP Connect monté avec profil WP Connect	Cf. calepinage
6 Eclisse Connect pour profil WVP, utilisée pour assembler 2 profils WVP bout à bout si nécessaire.	Cf. calepinage
7 Connect Languette	Cf. calepinage
8 Platine de fixation directe Connect, installée tous les 500 mm	Cf. calepinage
Δ Encombrement total du système : 44 mm	

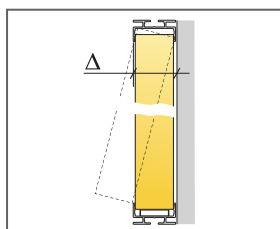

Encombrement total

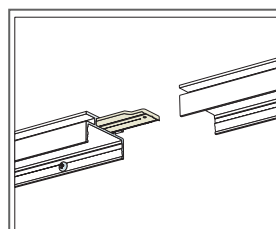
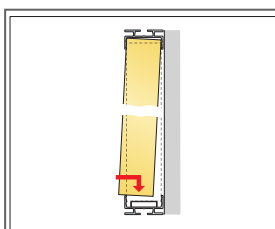

Détail de jonction entre profils avec éclisse

Taille, mm	Charge maximale utile	Capacité de charge minimale
2700x600x40	0	-

Charge appliquée/Surcharge admissible



© Ecophon Group

QUANTITÉS SPÉCIFIQUES (HORS CHUTES)

	Taille, mm
	2700x600
1 Akusto Wall C	0,62/m ²
2 Profil WP Connect, L= 2687 mm, fixé tous les 400 mm.	Cf. calepinage
3 Vis Connect F (pour plâtre ou tasseau)	Cf. calepinage
4 Option: Installation avec platine de fixation Connect et vis tous les 400 mm	Cf. calepinage
5 Platine de fixation directe Connect, installée tous les 500 mm	Cf. calepinage
6 Eclisse Connect pour profil WP, utilisée pour assembler 2 profils WP bout à bout si nécessaire.	Cf. calepinage
7 Angle extérieur WP Connect monté avec profil WP Connect	Cf. calepinage
Δ Encombrement total du système : 44 mm	-

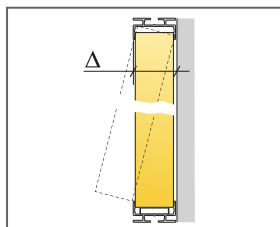

Encombrement total

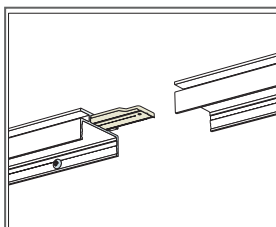

Détail de jonction entre profils avec éclisse

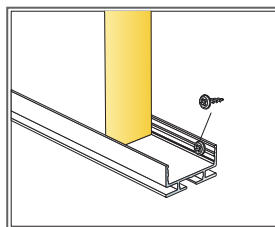

Taille, mm	Charge maximale utile	Capacité de charge minimale
2700x600x40	0	-

Charge appliquée/Surcharge admissible

SCHÉMA DE MONTAGE (M592) POUR ECOPHON AKUSTO WALL C, INSTALLATION HORIZONTALE AVEC THINLINE

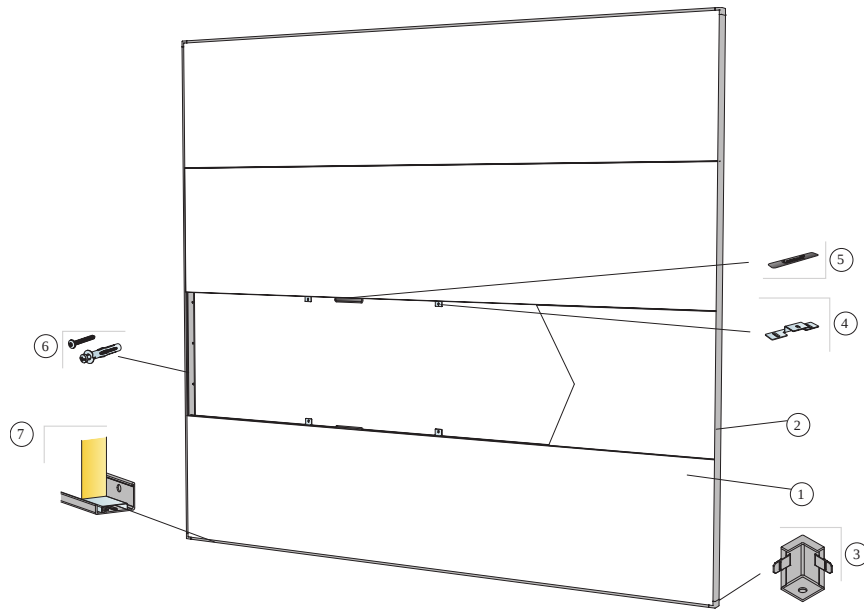

© Ecophon

QUANTITÉS SPÉCIFIQUES (HORS CHUTES)

	Taille, mm
	2700x600
1 Akusto Wall C	0,62/m ²
2 Profil Connect Thinline, L=2658 mm	Cf. calepinage
3 Angle Connect Thinline	Cf. calepinage
4 Platine de fixation directe Connect, installée tous les 500 mm	Cf. calepinage
5 Connect Languette	Cf. calepinage
6 Installation avec vis tous les 400 mm (choisir la vis selon matériaux pleins ou creux du mur)	Cf. calepinage
7 Réhausseur Connect pour Thinline	Cf. calepinage
Δ Encombrement total du système : 45 mm	

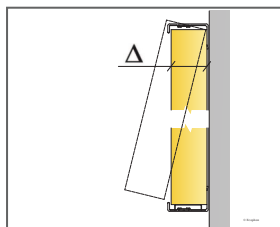

Encombrement total

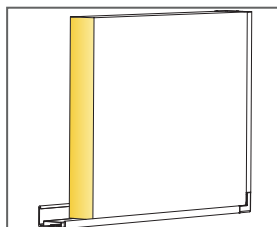

Détail du panneau avec encadrement Thinline

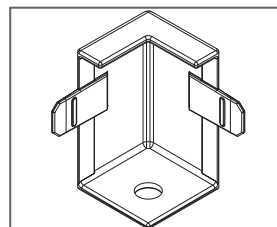

Détail de l'angle Thinline

Taille, mm	Charge	Capacité de maximale utile charge minimale
2700x600x40	-	-

Charge appliquée/Surcharge admissible



Ecophon Akusto™ Wall C Extra Bass

Ecophon Akusto™ Wall C Extra Bass est en ossature cachée et bord chanfreiné pour créer une rainure étroite entre les panneaux. Disponible en Akutex FT ou Texona, le panneau a d'excellentes propriétés d'absorption acoustique en hautes comme en basses fréquences. Les meilleures performances acoustiques s'obtiennent en le combinant avec des plafonds absorbants.



Family Image, Sweden

GAMME DE SYSTÈME

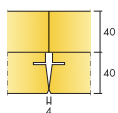

Taille, mm	2700x600
Akusto Extra Bass (40mm)	•
Épaisseur (ép)	40
Schéma de montage	M535, M547



Akusto Wall C Extra Bass system



Akusto Wall C Extra Bass system from above

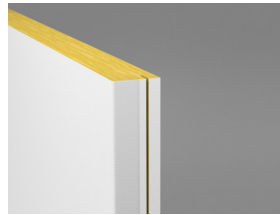

Akusto Wall C

Acoustics



Absorption acoustique:

Résultats selon la norme EN ISO 354. Classification selon la norme EN ISO 11654, et valeurs estimatives du coefficient de réduction sonore NRC et de la moyenne d'absorption acoustique SAA selon la norme ASTM C 423.

α_p , Coefficient d'absorption pratique

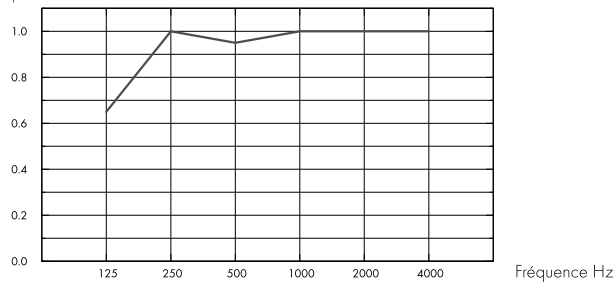

– Akusto Wall C Extra Bass 80 mm, 80 mm o.d.s.
o.d.s = overall depth of system

	THK mm	o.d.s. mm	α_p , Practical sound absorption coefficient						α_w	Sound absorption class
			125 Hz	250 Hz	500 Hz	1000 Hz	2000 Hz	4000 Hz		
Extra Bass	80	80	0.65	1.00	0.95	1.00	1.00	1.00	1.00	A

	THK mm	o.d.s. mm	NRC	SAA
Extra Bass	80	80	1.00	1.00

Qualité de l'air intérieur



Cert/Label	
Eurofins Indoor Air Comfort®	IAC Gold
Etiquetage Sanitaire	A+



Aptitude à l'énergie minière-ECO / Certification ecobau



• Bien approprié pour Minergie-ECO • Correspond à la 1ère priorité des ecoCFC/ecoDevis

Empreinte environnementale



	kg CO ₂ equiv/m ²	Étapes de cycle de vie A1 à C4 de l'EPD, en conformité avec ISO 14025 / EN 15804
Akusto Wall C Extra Bass/Texona	7,42	
Akusto Wall C Extra Bass/Akutex FT	7,26	
Akusto Wall C Extra Bass/Super G	8,74	



Sécurité incendie

Pays	Fire standard	Classe
Europe	EN 13501-1	A2-s1,d0
Schweiz	EN 13501-1	Brandverhaltensgruppe RF1

La laine de verre des panneaux est testée et classée comme non combustible selon la norme EN ISO 1182 / D.O.P. téléchargeable sur www.ecophon.ch



Résistance à l'humidité

Essais réalisés pour une classe C, humidité relative de 95% et température de 30°C, selon la norme EN 13964:2014



Rendement lumineux

Akusto Wall en blanc a une haute réflexion lumineuse. Réflexion lumineuse et échantillon de couleur NCS le plus proche: Voir la palette de couleurs Ecophon



Entretien

Peut être épousseté ou dépoussiéré à l'aspirateur quotidiennement, nettoyé au chiffon humide une fois par semaine (surface Akutex FT); épousseté ou dépoussiéré à l'aspirateur une fois par semaine (surface Texona).



Use of disinfectants

Texona Ginger, Sea Salt, Thym, Oyster et Garlic résistent à l'utilisation fréquente de désinfectants à base d'éthanol (70%). Humidifiez un chiffon doux en microfibres de polyester avec la solution et essuyez la surface en effectuant de légers mouvements circulaires.



Accessibilité

Les dalles ne sont pas démontables.



Mise en oeuvre

Mise en oeuvre selon les schémas de montage, guides d'installation et logiciels de dessin assisté.



Poids du système

	kg/m ²
Akusto Wall C/Akutex FT	3,5
Akusto Wall C/Texona	3,5
Akusto Extra Bass	1,2

L'information sur le poids est indicative et sujette à variations.



Propriétés mécaniques

Aucune charge additionnelle n'est autorisée



CE

Tous les plafonds Ecophon sont marqués CE selon la norme Européenne harmonisée EN13964:2014, et la performance individuelle du produit (Absorption acoustique, Réaction au feu, tenue mécanique, émission) est déclarée dans la Déclaration de Performance (DoP)

SCHÉMA DE MONTAGE (M535) POUR ECOPHON AKUSTO WALL C EXTRA BASS INSTALLATION VERTICALE AVEC COULISSE À JOINT CREUX CONNECT.

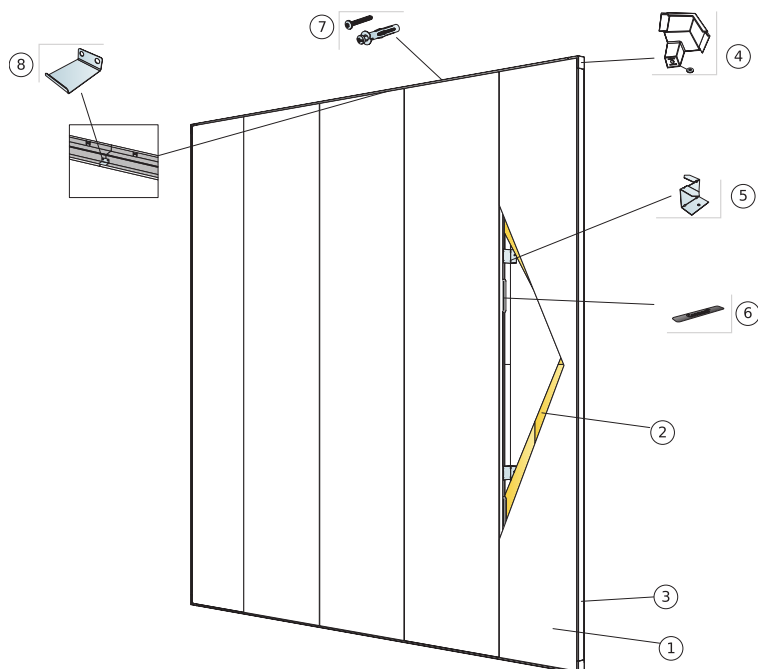

© Ecophon Group

QUANTITÉS SPÉCIFIQUES (HORS CHUTES)

	Taille, mm
	2700x600
1 Akusto Wall C	0,62/m ²
2 Akusto Extra Bass	1,25/m ²
3 Connect Coulisse à joint creux	Cf. calepinage
4 Connect angle pour coulisse à joint creux (comprends une rondelle pour ajustement)	Cf. calepinage
5 Connect fixation Ambit tous les 1000 mm	Cf. calepinage
6 Connect Langue	Cf. calepinage
7 Installation avec vis tous les 200 mm (choisir la vis selon matériaux pleins ou creux du mur)	Cf. calepinage
8 Connect liaison pour coulisse à joint creux mis bout à bout.	Cf. calepinage

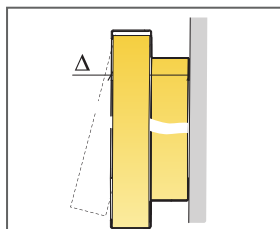

Encombrement total

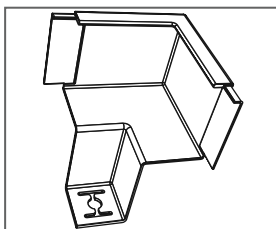

Détail du panneau avec encadrement Thinline

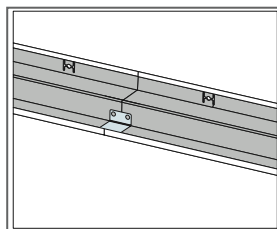

Détail du panneau avec encadrement Thinline

Taille, mm	Charge maximale utile	Capacité de charge minimale
2700x600x40	0	-

Charge appliquée/Surcharge admissible

SCHÉMA DE MONTAGE (M547) POUR ECOPHON AKUSTO WALL BASS HORIZONTAL INSTALLATION AVEC CONNECT PROFILS À JOINT CREUX.

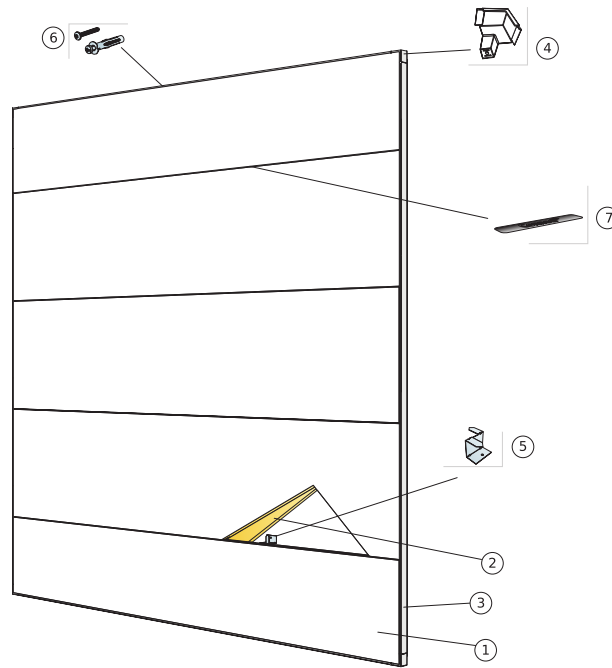

© Ecophon Group

QUANTITÉS SPÉCIFIQUES (HORS CHUTES)

	Taille, mm
	2700x600
1 Akusto Wall C	0,62/m ²
2 Akusto Extra Bass	1,25/m ²
3 Connect Coulisse à joint creux	Cf. calepinage
4 Connect angle pour coulisse à joint creux (comprends une rondelle pour ajustement)	Cf. calepinage
5 Connect fixation Ambit tous les 1000 mm	Cf. calepinage
6 Installation avec vis tous les 200 mm (choisir la vis selon matériaux pleins ou creux du mur)	Cf. calepinage
7 Connect Languette	Cf. calepinage
8 Connect liaison pour coulisse à joint creux mis bout à bout.	Cf. calepinage

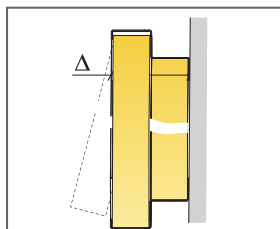

Encombrement total

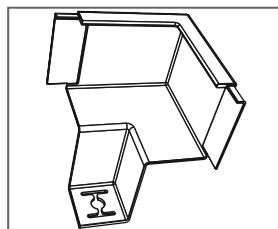

Détail du panneau avec encadrement Thinline

Taille, mm	Charge maximale utile	Capacité de charge minimale
2700x600x40	0	-

Charge appliquée/Surcharge admissible

Ecophon Akusto™ One

Ecophon Akusto™ One est un panneau pour applications murales proposé dans les formats carrés, rectangulaires ou en forme de cercle. Il offre une multitude de possibilités de design grâce aux nombreux formats et couleurs différents.



Helsingborg, Sweden

GAMME DE SYSTÈME

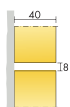
	Taille, mm	Ø592	592x592	Ø792	Ø1192	1192x292	1192x592
	Fixation spécifique	•	•	•	•	•	•
	Épaisseur (ép)	40	40	40	40	40	40
	Schéma de montage	M372	M371	M372	M372	M371	M371

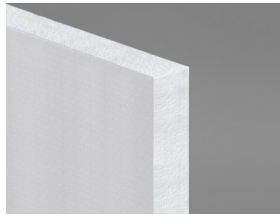

Panneau Akusto One

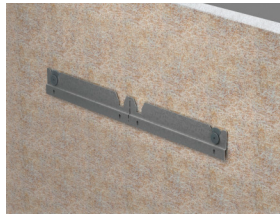

Installation avec le profil One Connect™ et la vis d'ancrage One Connect™

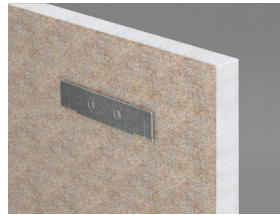

Installation avec le crochet One Connect™

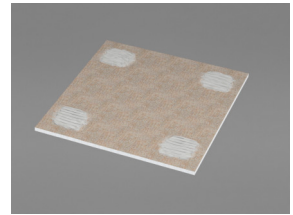

Installation avec la colle Connect™



Acoustics

Les valeurs acoustiques du diagramme se réfèrent à une seule unité. Si les unités sont disposées en groupe avec des distances entre les unités de moins de 0,5 mètres, l'Aire d'absorption équivalente par unité sera légèrement réduite.

Absorption acoustique:

Tests résultant selon la norme EN ISO 354.

A_{eq} Aire d'absorption équivalent par panneau (m^2 sabin)

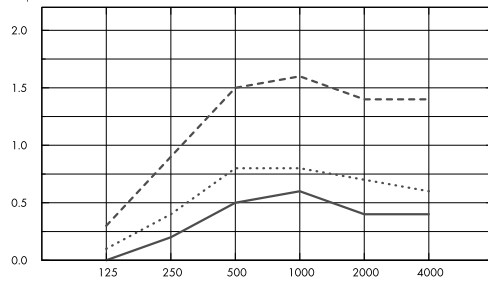

- Akusto One Ø592, 48 mm o.d.s.
 - Akusto One Ø792, 48 mm o.d.s.
 - Akusto One Ø1192, 48 mm o.d.s.
- o.d.s = overall depth of system

A_{eq} Aire d'absorption équivalent par panneau (m^2 sabin)

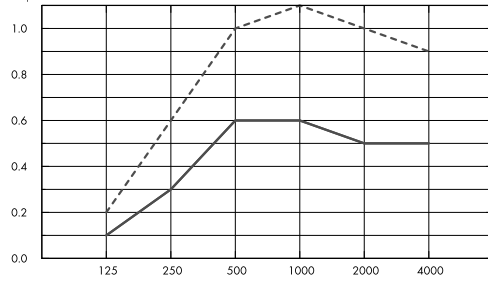

- Akusto One 592x592, 48 mm o.d.s.
 - Akusto One 1192x292, 48 mm o.d.s.
 - Akusto One 1192x592, 48 mm o.d.s.
- o.d.s = overall depth of system

	THK mm	o.d.s. mm	A_{eq} Equivalent absorption area per unit (m^2 sabin)					
			125 Hz	250 Hz	500 Hz	1000 Hz	2000 Hz	4000 Hz
Ø592	40	48	0.0	0.2	0.5	0.6	0.4	0.4
Ø792	40	48	0.1	0.4	0.8	0.8	0.7	0.6
Ø1192	40	48	0.3	0.9	1.5	1.6	1.4	1.4

	THK mm	o.d.s. mm	A_{eq} Equivalent absorption area per unit (m^2 sabin)					
			125 Hz	250 Hz	500 Hz	1000 Hz	2000 Hz	4000 Hz
592x592	40	48	0.1	0.3	0.6	0.6	0.5	0.5
1192x292	40	48	0.1	0.3	0.6	0.6	0.5	0.5
1192x592	40	48	0.2	0.6	1.0	1.1	1.0	0.9



Qualité de l'air intérieur

Cert/Label	
Eurofins Indoor Air Comfort®	IAC Gold
Etiquetage Sanitaire	A+



Cradle to Cradle Certified®



Akusto products with Akutex FT surface are Cradle to Cradle Certified® at Bronze level (version 4.0).



Material Health

Akusto products with Akutex FT surface have received a C2C Certified Material Health Certificate™ at the Silver level (standard version 4.0). The C2C Certified Material Health Certificate™ is a verification of the health and safety of a product's composition using the Material Health requirements of the Cradle-to-Cradle Certified Product Standard.



Aptitude à l'énergie minière-ECO / Certification ecobau



• Bien approprié pour Minergie-ECO • Correspond à la 1ère priorité des ecoCFC/ecoDevis



Empreinte environnementale

	kg CO ₂ equiv/m ²
Akusto One - Akutex FT	7,59
Akusto One - Texona	9,42

Etapes de cycle de vie A1 à C4 de l'EPD, en conformité avec ISO 14025 / EN 15804



Circularité

Minimum post-consumer recycled content	61%
Recyclability	Fully recyclable
Sound Circularity	Akusto One/Akutex FT



Sécurité incendie

Pays	Fire standard	Classe
Europe	EN 13501-1	A2-s1,d0
Schweiz	EN 13501-1	Brandverhaltensgruppe RF 1

La laine de verre des panneaux est testée et classée comme non combustible selon la norme EN ISO 1182 / D.O.P. téléchargeable sur www.ecophon.ch



Résistance à l'humidité

Essais réalisés pour une classe C, humidité relative de 95% et température de 30°C, selon la norme EN 13964:2014



Rendement lumineux

Akusto Wall en blanc a une haute réflexion lumineuse. Réflexion lumineuse et échantillon de couleur NCS le plus proche: Voir la palette de couleurs Ecophon



Entretien

Peut être éponseté ou dépoussiéré à l'aspirateur quotidiennement, nettoyé au chiffon humide une fois par semaine (surface Akutex FT); éponseté ou dépoussiéré à l'aspirateur une fois par semaine (surface Texona).



Accessibilité

Les panneaux sont facilement démontables.



Mise en oeuvre

Mise en oeuvre selon les schémas de montage, guides d'installation et logiciels de dessin assisté. Pour la hauteur minimum de l'ensemble du système voir quantitatif.



Poids du système

	kg/m ²
Akusto One/Akutex FT	3,5
Akusto One/Texona	3,6
Akusto Freedom	3,5

L'information sur le poids est indicative et sujette à variations.



Propriétés mécaniques

Aucune charge utile supplémentaire n'est autorisée.



CE

Tous les plafonds Ecophon sont marqués CE selon la norme Européenne harmonisée EN13964:2014, et la performance individuelle du produit (Absorption acoustique, Réaction au feu, tenue mécanique, émission) est déclarée dans la Déclaration de Performance (DoP)

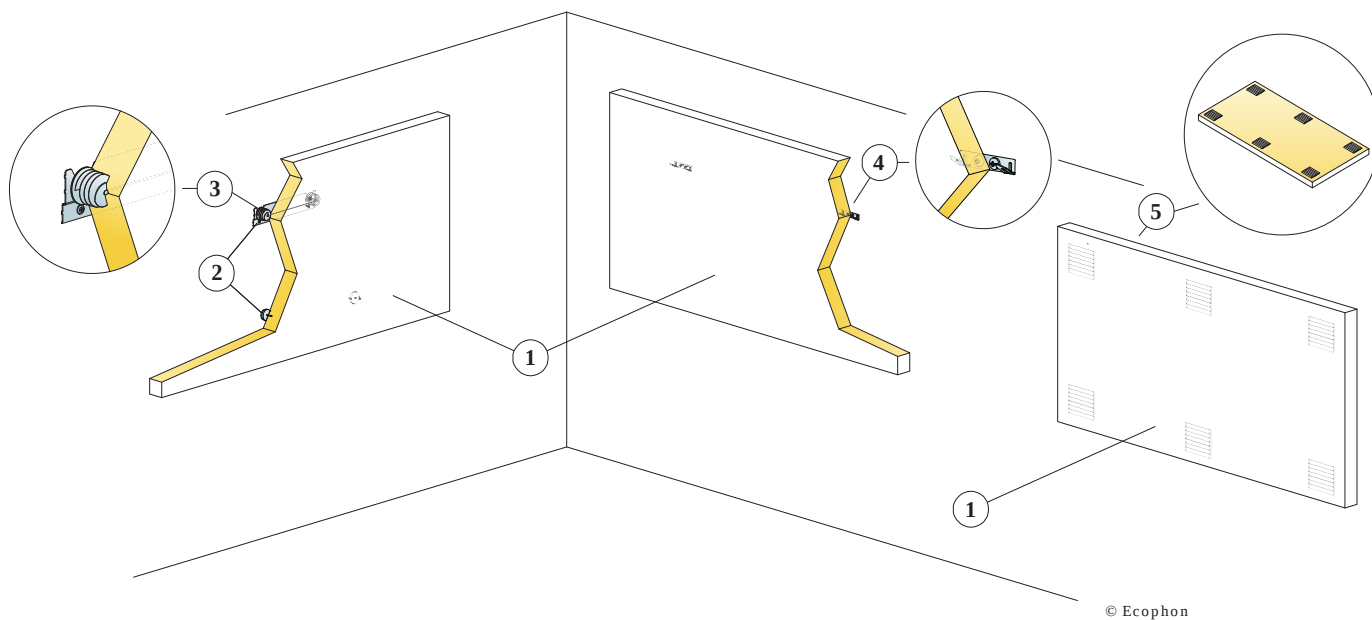

QUANTITÉS SPÉCIFIQUES (HORS CHUTES)

	Taille, mm		
	592x592	1192x292	1192x592
1 Akusto One	2,8/m ²	2,8/m ²	1,4/m ²
2 Option 1 Profil One Connect (y compris la cale murale)	0,5/panneau	1/panneau	1/panneau
3 Option 1 Vis d'ancrage One Connect	2/panneau	2/panneau	2/panneau
4 Option 2 Crochet One Connect	2/panneau	2/panneau	2/panneau
5 Alt. 3 Colle Connect pour panneau (0,25 l/m ² - 0,4 l/m ² dépend des conditions de l'installation)	Cf. calepinage		
Utiliser la spatule Connect pour appliquer la colle.	-	-	-
Δ Epaisseur totale mini du système: Δ1 48 mm/70mm / Δ2 44 mm. Non démontable	-	-	-
Δ Epaisseur mini du système: Δ3 43 mm. Non démontable	-	-	-

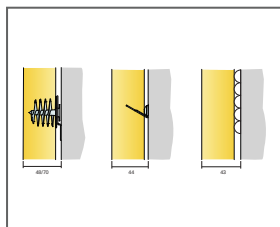

Selon quantitatif

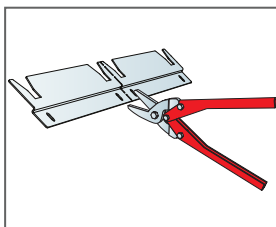

Le profil One Connect peut être séparé en deux profils de suspension.

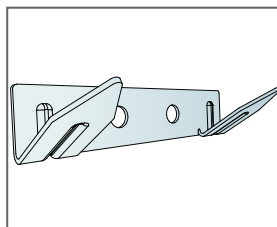

Crochet One Connect

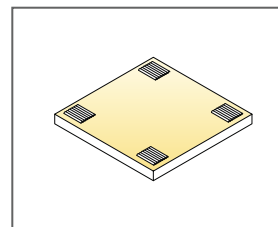

Application of glue

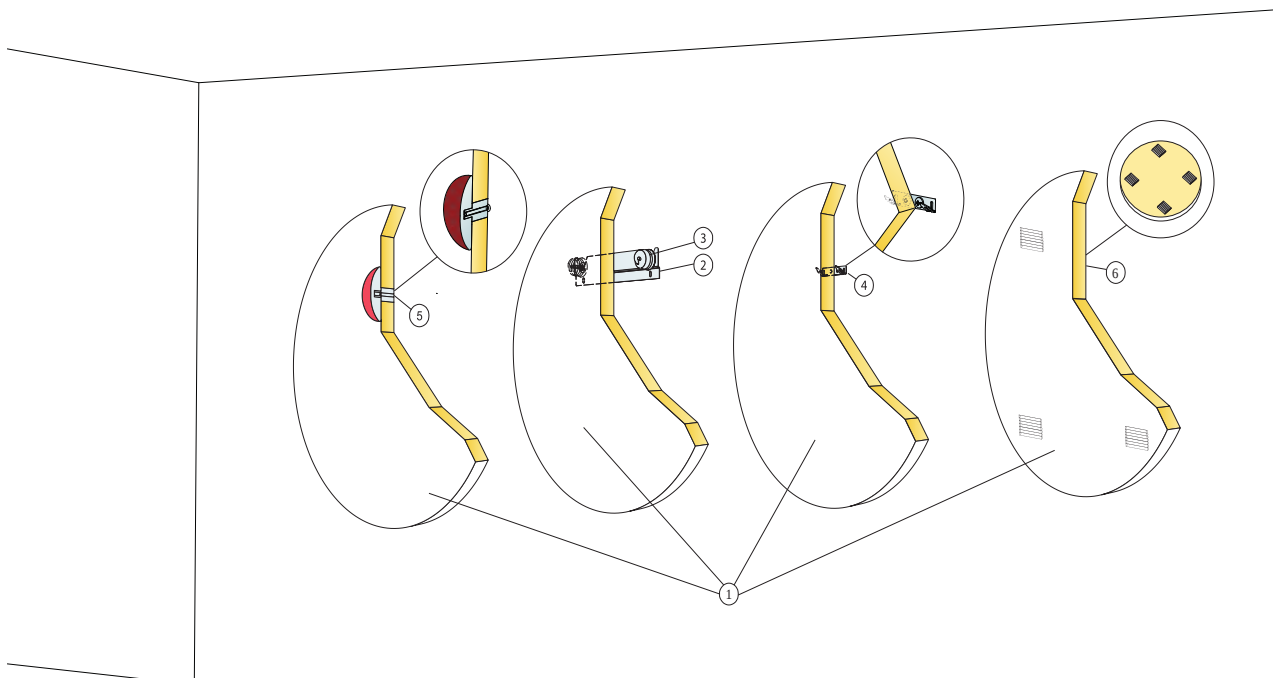

© Ecophon

QUANTITÉS SPÉCIFIQUES (HORS CHUTES)

	Taille, mm		
	Ø592	Ø792	Ø1192
1 Akusto One	3,5/m ²	2/m ²	0,9/m ²
2 Option 1 Profil One Connect (y compris la cale murale)	0,5/panneau	1/panneau	1/panneau
3 Option 1 Vis d'ancrage One Connect	2/panneau	2/panneau	2/panneau
4 Option 2 Crochet One Connect	2/panneau	2/panneau	2/panneau
5 Fixation One Connect	1/panneau	1/panneau	1/panneau
6 Alt. 4 Colle Connect pour panneau (0,25 l/m ² - 0,4 l/m ² dépend des conditions de l'installation)	Cf. calepinage		
Utiliser la spatule Connect pour appliquer la colle.	-	-	-
Δ Epaisseur totale mini du système: Δ1 48 mm/70mm / Δ2 44 mm / Δ3 40mm. Non démontable	-	-	-
Δ Epaisseur mini du système: Δ4 43 mm. Non démontable	-	-	-

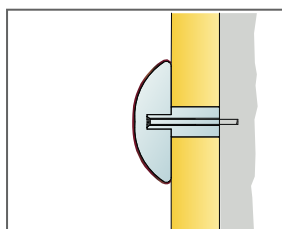

Selon quantitatif

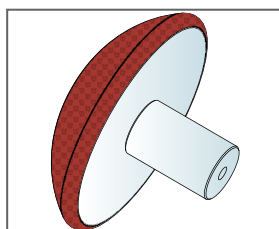

La fixation One Connect est disponible en 4 couleurs.

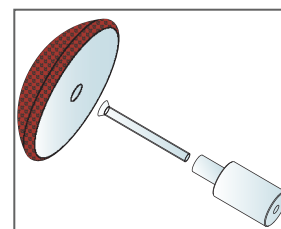

Installation avec la fixation One Connect

Ecophon Akusto™ Triangle

Ecophon Akusto™ Triangle, un panneau mural triangulaire, qui vous permet de créer une variété infinie de motifs sur vos murs.

Pour l'installer, vous avez le choix entre une fixation rapide avec de la colle ou l'utilisation de deux types de profils Connect One, qui offrent deux options de distance pour obtenir un effet 3D.



Helsingborg, Sweden

GAMME DE SYSTÈME

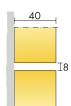

Taille, mm	513x592
Fixation spécifique	•
Épaisseur (ép)	40
Schéma de montage	M585



Panneau Akusto Triangle



Installation avec le profil One Connect™ et la vis d'ancrage One



Installation avec le crochet One Connect™

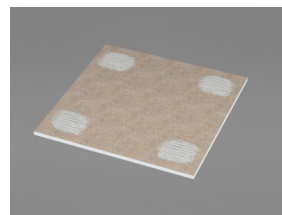

Installation avec la colle Connect™

Acoustics



The values in the diagram refer to a single unit.

Absorption acoustique:

Basé sur les tests résultant selon la norme EN ISO 354.

A_{eq} Aire d'absorption équivalent par panneau (m² sabin)

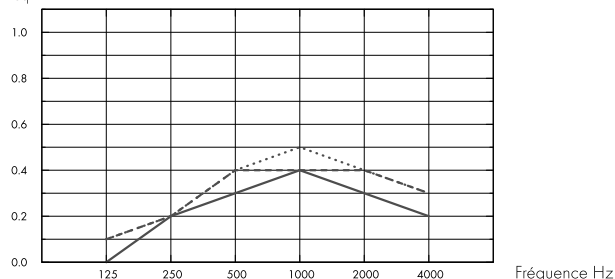

- Akusto Triangle, 43 mm o.d.s
 - - - Akusto Triangle, 48 mm o.d.s
 - ... Akusto Triangle, 70 mm o.d.s
- o.d.s = overall depth of system

THK mm	o.d.s. mm	A_{eq} Equivalent absorption area per unit (m ² sabin)					
		125 Hz	250 Hz	500 Hz	1000 Hz	2000 Hz	4000 Hz
40	43	0.0	0.2	0.3	0.4	0.3	0.2
40	48	0.1	0.2	0.4	0.4	0.4	0.3
40	70	0.1	0.2	0.4	0.5	0.4	0.3

Qualité de l'air intérieur



Cert/Label

Eurofins Indoor Air Comfort®

IAC Gold



Etiquetage Sanitaire

A+



Cradle to Cradle Certified®



Akusto products with Akutex FT surface are Cradle to Cradle Certified® at Bronze level (version 4.0).



Material Health

Akusto products with Akutex FT surface have received a C2C Certified Material Health Certificate™ at the Silver level (standard version 4.0). The C2C Certified Material Health Certificate™ is a verification of the health and safety of a product's composition using the Material Health requirements of the Cradle-to-Cradle Certified Product Standard.



Aptitude à l'énergie minière-ECO / Certification ecobau



- Bien approprié pour Minergie-ECO
- Correspond à la 1ère priorité des ecoCFC/ecoDevis



Circularité

Minimum post-consumer recycled content	60%
Recyclability	Fully recyclable
Sound Circularity	Akusto /Akutex FT



Sécurité incendie

Pays	Fire standard	Classe
Europe	EN 13501-1	A2-s1,d0
Schweiz	EN 13501-1	Brandverhaltensgruppe RF1

La laine de verre des panneaux est testée et classée comme non combustible selon la norme EN ISO 1182 / D.O.P. téléchargeable sur www.ecophon.ch



Résistance à l'humidité

Essais réalisés pour une classe C, humidité relative de 95% et température de 30°C, selon la norme EN 13964:2014



Rendement lumineux

Akusto Wall en blanc a une haute réflexion lumineuse. Réflexion lumineuse et échantillon de couleur NCS le plus proche: Voir la palette de couleurs Ecophon



Entretien

Akutex FT: Nettoyage quotidien à l'aspirateur. Nettoyage humide hebdomadaire. Pour plus d'information, voir couleurs et surfaces.



Accessibilité

Les panneaux sont facilement démontables.



Mise en oeuvre

Installation selon schémas de montage, guides d'installation et logiciels de dessin assisté. Pour la hauteur minimum de l'ensemble du système voir quantitatif. Les surfaces fournies doivent avoir une résistance suffisante de charge imposée par les dalles. En cas de doute, faire un test de collage. La surface doit toujours être propre, sèche et lisse. Un résultat acceptable pourrait être réalisé sur des surfaces légèrement inégales.



Poids du système

	kg/m ²
Akusto Triangle	3,5

L'information sur le poids est indicative et sujette à variations.



Propriétés mécaniques

Aucune charge utile supplémentaire n'est autorisée.



CE

Tous les plafonds Ecophon sont marqués CE selon la norme Européenne harmonisée EN13964:2014, et la performance individuelle du produit (Absorption acoustique, Réaction au feu, tenue mécanique, émission) est déclarée dans la Déclaration de Performance (DoP)

SCHÉMA DE MONTAGE (M585) POUR ECOPHON AKUSTO TRIANGLE

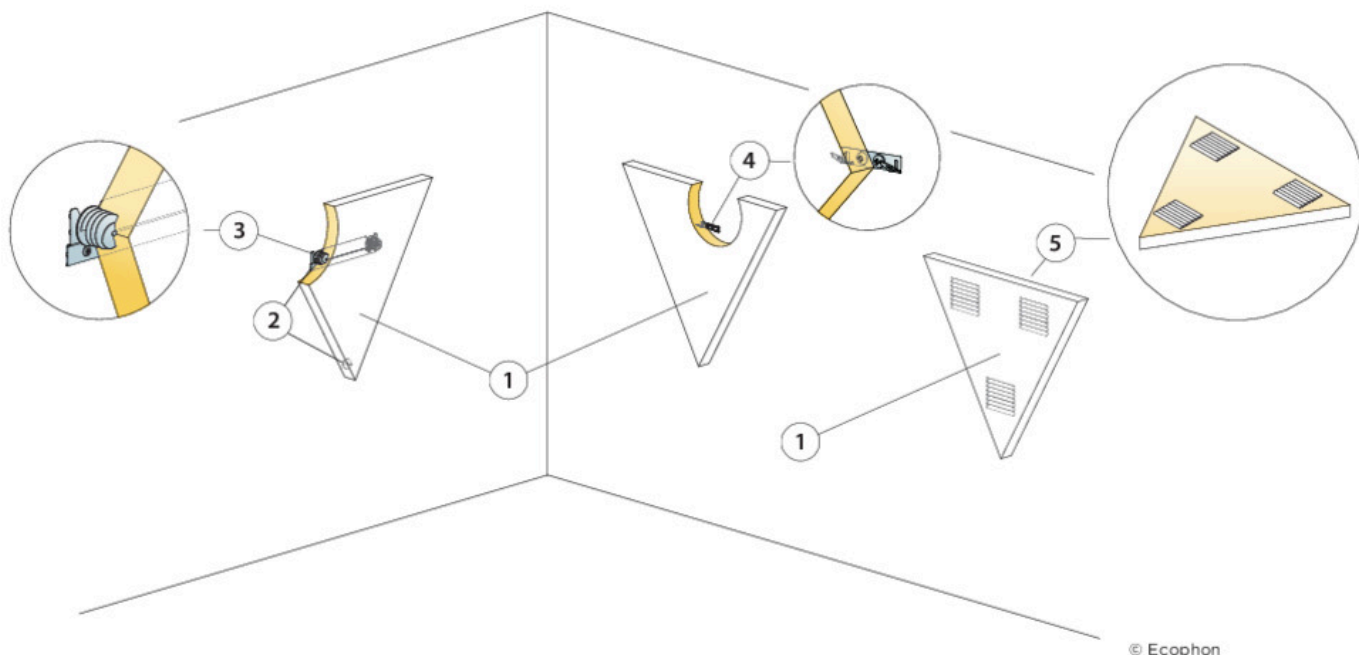

QUANTITÉS SPÉCIFIQUES (HORS CHUTES)

	Taille, mm
	513x592
1 Akusto Triangle	3,2/m ²
2 Option 1 Profil One Connect (y compris la cale murale)	0,5/panneau
3 Option 1 Vis d'ancrage One Connect	2/panneau
4 Option 2 Crochet One Connect	2/panneau
5 Alt. 3 Colle Connect pour panneau (0,25 l/m ² - 0,4 l/m ² dépend des conditions de l'installation)	Cf. calepinage
Utiliser la spatule Connect pour appliquer la colle.	-
Δ Epaisseur totale mini du système: Δ1 48 mm/70mm / Δ2 44 mm. Non démontable	-
Δ Epaisseur mini du système: Δ3 43 mm. Non démontable	-

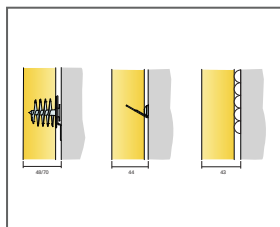

Selon quantitatif

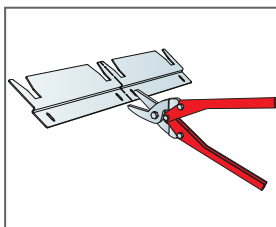

Le profil One Connect peut être séparé en deux profils de suspension.

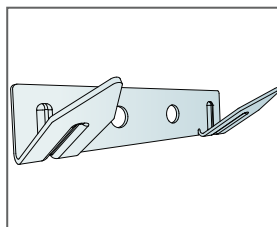

Crochet One Connect

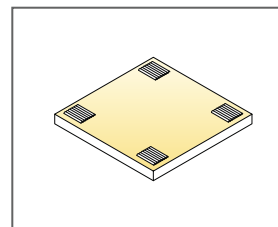

Application of glue

Ecophon Akusto™ Hexagon

Ecophon Akusto™ Hexagon est un panneau mural en forme d'hexagone qui vous permet de créer une variété infinie de motifs sur vos murs.

Pour l'installer, vous avez le choix entre une fixation rapide avec de la colle ou l'utilisation de deux types de profils Connect One, qui offrent deux options de distance pour obtenir un effet 3D.



Helmingborg, Sweden

GAMME DE SYSTÈME

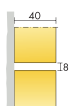

Taille, mm	513x592
Fixation spécifique	•
Épaisseur (ép)	40
Schéma de montage	M586



Panneau Akusto Hexagon



Installation avec le profil One Connect™ et la vis d'ancrage One Connect™



Installation avec le crochet One Connect™

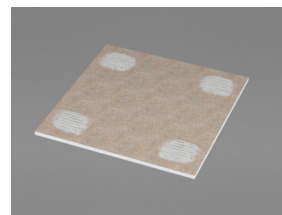

Installation avec la colle Connect™

Acoustics



Les valeurs du graphique se réfèrent à un seul panneau.

Absorption acoustique:

Basé sur les tests résultant selon la norme EN ISO 354.

A_{eq} Aire d'absorption équivalent par panneau (m² sabin)

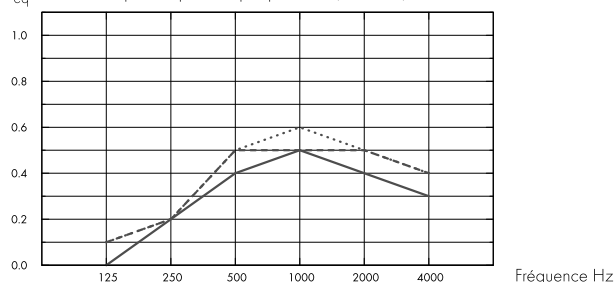

- Akusto Hexagon, 43 mm o.d.s
 - - - Akusto Hexagon, 48 mm o.d.s
 - ... Akusto Hexagon, 70 mm o.d.s
- o.d.s = overall depth of system

THK mm	o.d.s. mm	A_{eq} Equivalent absorption area per unit (m ² sabin)					
		125 Hz	250 Hz	500 Hz	1000 Hz	2000 Hz	4000 Hz
40	43	0.0	0.2	0.4	0.5	0.4	0.3
40	48	0.1	0.2	0.5	0.5	0.5	0.4
40	70	0.1	0.2	0.5	0.6	0.5	0.4

Qualité de l'air intérieur



Cert/Label

Eurofins Indoor Air Comfort®

IAC Gold

Etiquetage Sanitaire

A+



Cradle to Cradle Certified®



Akusto products with Akutex FT surface are Cradle to Cradle Certified® at Bronze level (version 4.0).



Material Health

Akusto products with Akutex FT surface have received a C2C Certified Material Health Certificate™ at the Silver level (standard version 4.0). The C2C Certified Material Health Certificate™ is a verification of the health and safety of a product's composition using the Material Health requirements of the Cradle-to-Cradle Certified Product Standard.



Aptitude à l'énergie minière-ECO / Certification ecobau



- Bien approprié pour Minergie-ECO
- Correspond à la 1ère priorité des ecoCFC/ecoDevis



Circularité

Minimum post-consumer recycled content	60%
Recyclability	Fully recyclable
Sound Circularity	Akusto /Akutex FT



Sécurité incendie

Pays	Fire standard	Classe
Europe	EN 13501-1	A2-s1,d0
Schweiz	EN 13501-1	Brandverhaltensgruppe RF1

La laine de verre des panneaux est testée et classée comme non combustible selon la norme EN ISO 1182 / D.O.P. téléchargeable sur www.ecophon.ch



Résistance à l'humidité

Essais réalisés pour une classe C, humidité relative de 95% et température de 30°C, selon la norme EN 13964:2014



Rendement lumineux

Akusto Wall en blanc a une haute réflexion lumineuse. Réflexion lumineuse et échantillon de couleur NCS le plus proche: Voir la palette de couleurs Ecophon



Entretien

Akutex FT: Nettoyage quotidien à l'aspirateur. Nettoyage humide hebdomadaire. Pour plus d'information, voir couleurs et surfaces.



Accessibilité

Les panneaux sont facilement démontables.



Mise en oeuvre

Installation selon schémas de montage, guides d'installation et logiciels de dessin assisté. Pour la hauteur minimum de l'ensemble du système voir quantitatif. Les surfaces fournies doivent avoir une résistance suffisante de charge imposée par les dalles. En cas de doute, faire un test de collage. La surface doit toujours être propre, sèche et lisse. Un résultat acceptable pourrait être réalisé sur des surfaces légèrement inégales.



Poids du système

	kg/m ²
Akusto Hexagon	3,5

L'information sur le poids est indicative et sujette à variations.



Propriétés mécaniques

Aucune charge utile supplémentaire n'est autorisée.



CE

Tous les plafonds Ecophon sont marqués CE selon la norme Européenne harmonisée EN13964:2014, et la performance individuelle du produit (Absorption acoustique, Réaction au feu, tenue mécanique, émission) est déclarée dans la Déclaration de Performance (DoP)

SCHÉMA DE MONTAGE (M586) POUR ECOPHON AKUSTO HEXAGON

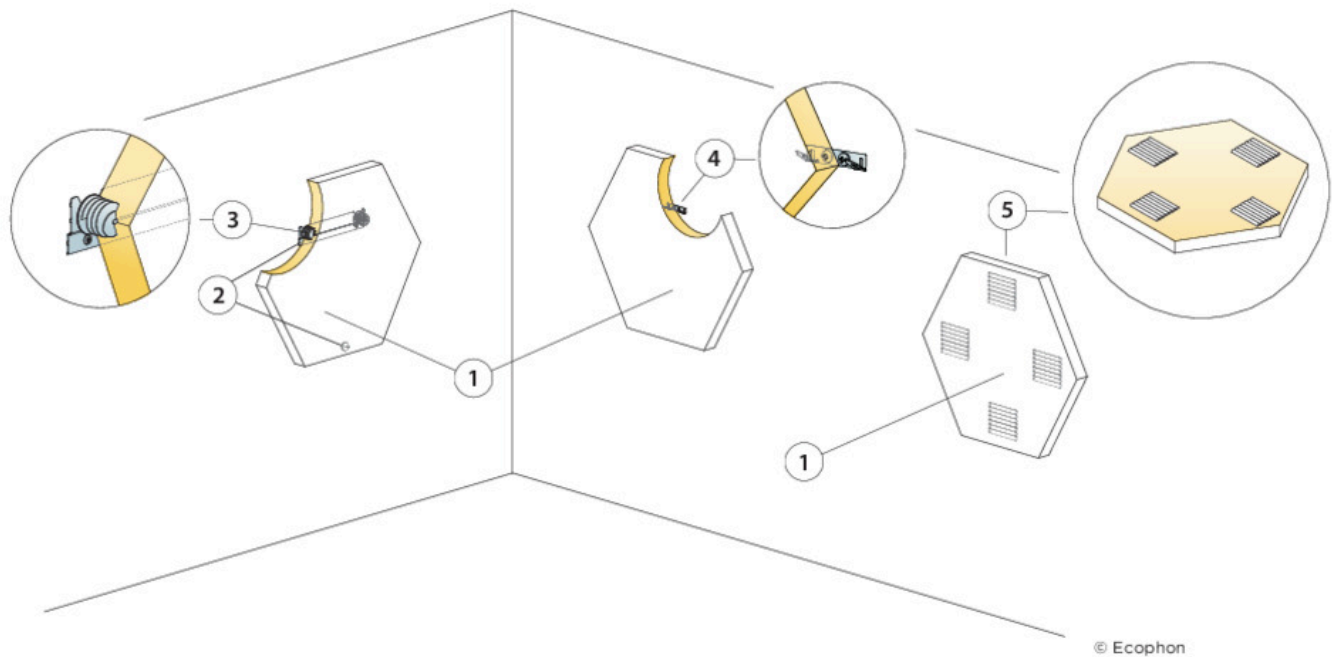

© Ecophon

QUANTITÉS SPÉCIFIQUES (HORS CHUTES)

	Taille, mm
	513x592
1 Akusto Hexagon	3,2/m ²
2 Option 1 Profil One Connect (y compris la cale murale)	0,5/panneau
3 Option 1 Vis d'ancrage One Connect	2/panneau
4 Option 2 Crochet One Connect	2/panneau
5 Alt. 3 Colle Connect pour panneau (0,25 l/m ² - 0,4 l/m ² dépend des conditions de l'installation)	Cf. calepinage
Utiliser la spatule Connect pour appliquer la colle.	
Δ Epaisseur totale mini du système: Δ1 48 mm/70mm / Δ2 44 mm. Non démontable	
Δ Epaisseur mini du système: Δ3 43 mm. Non démontable	

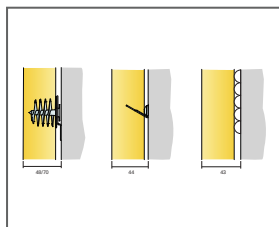

Selon quantitatif

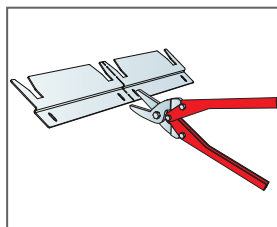

Le profil One Connect peut être séparé en deux profils de suspension.

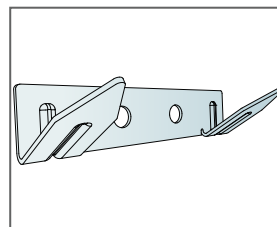

Crochet One Connect

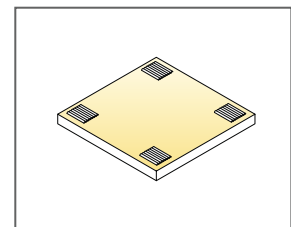

Application of glue

Ecophon Akusto™ Screen

Ecophon Akusto™ Screen est présenté dans un profil d'encadrement. Les dimensions sont: hauteur 1500mm et largeur 1200mm, épaisseur 40 mm. Disponible en tissu Texona. Convient aux bureaux en espaces ouverts. Se combine avec un plafond absorbant acoustique pour apporter d'excellentes propriétés acoustiques dans la pièce.



GAMME DE SYSTÈME

	Taille, mm	1500x1200
	Sur pieds	•
	Épaisseur (ép)	40
	Schéma de montage	M564

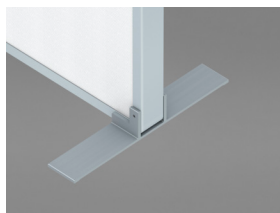

Pied pour Akusto Screen



Angle pour Akusto Screen

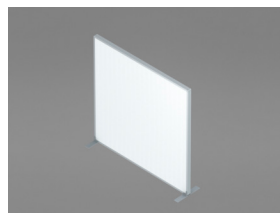

Système Akusto Screen

Acoustics



Absorption acoustique:

> Résultats des tests d'absorption et d'atténuation acoustique selon la norme ISO 20189.

A_{eq} Aire d'absorption équivalent par panneau (m² sabin)

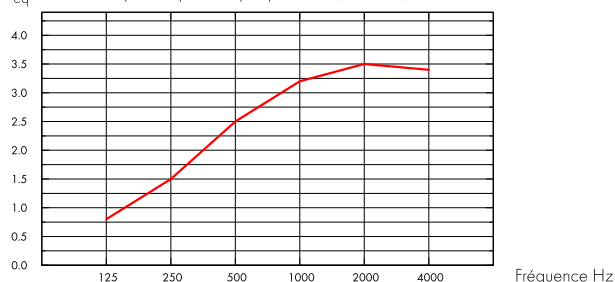

— Akusto Screen, size 1500x1200 mm

Atténuation sonore de l'écran ΔL_s (dB)

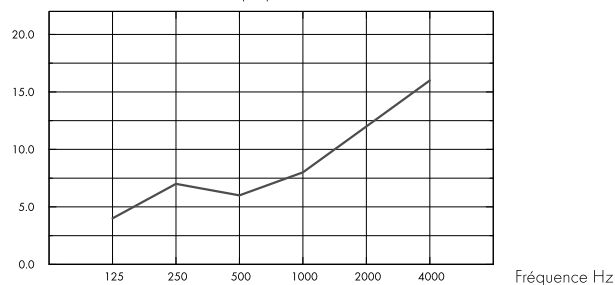

— Akusto Screen, size 1500x1200 mm

1500x1200	THK mm	A_{eq} Equivalent absorption area per unit (m ² sabin)					
		125 Hz	250 Hz	500 Hz	1000 Hz	2000 Hz	4000 Hz
	40	0.8	1.5	2.5	3.2	3.5	3.4

1500x1200	THK mm	Atténuation sonore de l'écran ΔL_s (dB)						Atténuation sonore pondérée de l'écran (dB)
		125 Hz	250 Hz	500 Hz	1000 Hz	2000 Hz	4000 Hz	
	40	4.0	7.0	6.0	8.0	12.0	16.0	10.0

Qualité de l'air intérieur



Cert/Label	
Eurofins Indoor Air Comfort®	IAC Gold
Étiquetage Sanitaire	A+





Aptitude à l'énergie minière-ECO / Certification ecobau



• Bien approprié pour Minergie-ECO • Correspond à la 1ère priorité des ecoCFC/ecoDevis



Circularité

Minimum post-consumer recycled content	48%*	*this value does not take into account the aluminium frame
Recyclability	Fully recyclable	



Résistance à l'humidité

Essais réalisés pour une classe A, humidité relative de 70% et température de 25°C, selon la norme EN 13964:2014.



Rendement lumineux

Texona en blanc a une réflexion lumineuse élevée. Pour plus d'informations sur l'aspect visuel des différentes surfaces: Voir Couleurs et surfaces Ecophon.



Entretien

Peut être épousseté ou dépoussiéré à l'aspirateur une fois par semaine.



Use of disinfectants

Texona Ginger, Sea Salt, Thym, Oyster et Garlic résistent à l'utilisation fréquente de désinfectants à base d'éthanol (70%). Humidifiez un chiffon doux en microfibres de polyester avec la solution et essuyez la surface en effectuant de légers mouvements circulaires.



Mise en oeuvre

Installé suivant le guide imprimé livré avec le produit



Propriétés mécaniques

Le produit a été testé suivant la norme EN14073-2 et la norme EN1023

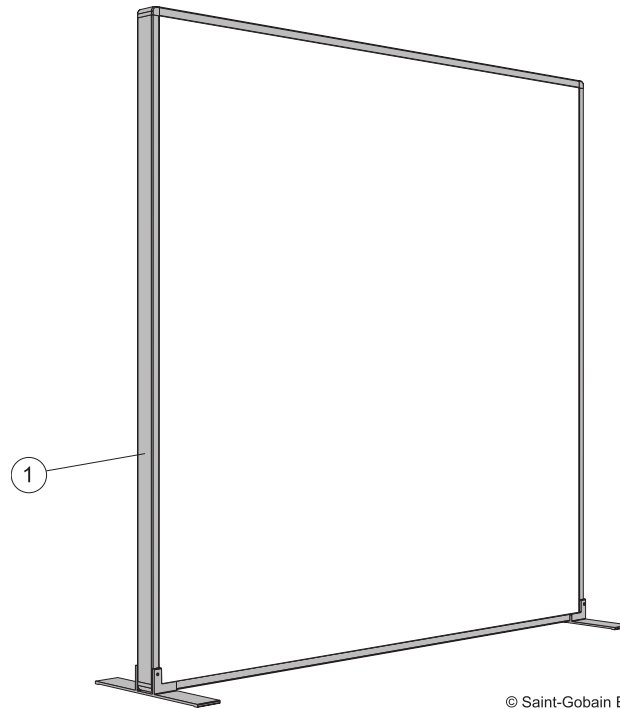

© Saint-Gobain Ecophon AB

QUANTITÉS SPÉCIFIQUES (HORS CHUTES)

		Taille, mm
		1500x1200
1	Ecophon Akusto Screen	-
