

Ecophon Gedina™ A

Ecophon Gedina™ A prevede un sistema a griglia a vista, con ogni pannello smontabile separatamente per accedere facilmente al soffitto sovrastante. Ecophon Gedina™ A è ideale per le applicazioni che richiedono un controsoffitto flottante facile da installare per soddisfare le esigenze funzionali di base.



Avonlee Special School, Omagh, United Kingdom

GAMMA

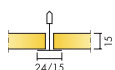

Misura, mm	600x600	1200x600	1200x1200
Connect T15	•	•	•
Connect T24	•	•	•
Spessore (SP)	15	15	15
Graf. Install.	M118, M237	M118	M118



Pannello Gedina A

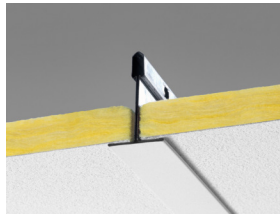

Sezione del sistema Gedina A



Sistema Gedina A



Acustica

Assorbimento acustico:

Risultati dei test conformi alla EN ISO 354. Classificazione secondo la EN ISO 11654.

α_p , Coefficiente pratico di assorbimento acustico

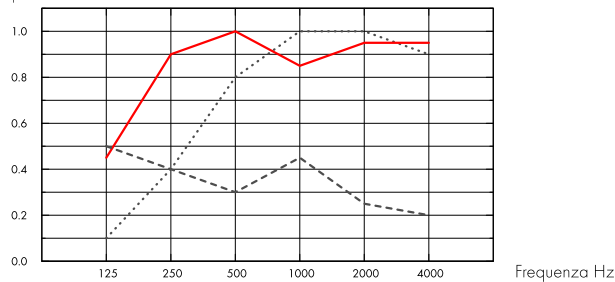

- Gedina A 15 mm, 50 mm o.d.s.
 - - Gedina A 15 mm, 200 mm o.d.s.
 - ... Gedina A/gamma 15 mm, 200 mm o.d.s.
- o.d.s = overall depth of system (profondità totale del sistema)

	SP mm	o.d.s. mm	α_p , Coefficiente pratico di assorbimento acustico						α_w	Classe di assorbimento acustico
			125 Hz	250 Hz	500 Hz	1000 Hz	2000 Hz	4000 Hz		
-	15	50	0.10	0.40	0.80	1.00	1.00	0.90	0.70	C
-	15	200	0.45	0.90	1.00	0.85	0.95	0.95	0.95	A
gamma	15	200	0.50	0.40	0.30	0.45	0.25	0.20	0.30	D

	SP mm	o.d.s. mm	NRC	SAA
-	15	50	0.80	0.80
-	15	400	0.85	0.86

SP mm	AC(1.5) Classe di Articolazione, ASTM E1111, ASTM E1110	D_{nfw} Attenuazione acustica laterale, ISO 10848-2	CAC dB Classe di Attenuazione del controsoffitto, ASTM 1414, ASTM E413
15	190	19	19



Qualità dell'aria interna

Certificato / Etichetta	G35xxxxxx articles	37xxxxxx articles
Eurofins Indoor Air Comfort®	IAC Gold	IAC Gold
French VOC	A+	A+
Finnish M1	•	





Impronta ambientale

kg CO ₂ equiv/m ²		Fasi del ciclo di vita da A1 a C4 da EPD, in conformità alla ISO 14025 / EN 15804
Gedina A	2,06	



Criteri ambientali Minimi



I prodotti rispondono ai requisiti previsti dai CAM



Circularità

Minimum post-consumer recycled content	46%
Recyclability	Fully recyclable



Sicurezza antincendio

Paese	Standard	Dimensione	Classe
Europa	EN 13501-1	All	A2-s1,d0
Italia	UNI EN 1363-1	600x600, 1200x600, 1200x1200	REI 120

L'anima in lana di vetro dei pannelli è testata e classificata come non combustibile secondo la norma EN ISO 1182.



Resistenza all'umidità

Classification
Class C, RH 95% and 30°C



Aspetto Visivo

White 500, campione di colore NCS più vicino S 0500-N, 84% di riflessione della luce.



Pulibilità

Pulizia giornaliera con panno e aspirapolvere. Pulizia settimanale con panno umido.



Accessibilità

I pannelli sono facilmente smontabili. Consultare i diagrammi di installazione per la minima profondità di smontaggio.



Installazione

Installato secondo i diagrammi di installazione, guide di installazione e disegni di supporto. Per informazioni riguardo la profondità totale minima del sistema consultate le quantità specifiche.



Peso del Sistema

	kg/m ²
Gedina A	1,3
Gedina A + Connect grid system	2,3
Gedina A/Gamma	2,7
Gedina A/Gamma + Connect grid system	1,7

Le informazioni sul peso sono indicative e soggette a variazioni.



Proprietà meccaniche

Consultare la tabella sul carico massimo in movimento e carico minimo di sopportazione e le richieste funzionali, le proprietà meccaniche su www.ecophon.com/it



CE

I sistemi di controsoffitti Ecophon sono marcati CE secondo la norma europea armonizzata EN13964: 2014. I prodotti da costruzione con marchio CE sono coperti da una dichiarazione di prestazione (DOP) che consente a clienti e utenti di confrontare facilmente le prestazioni dei prodotti disponibili sul mercato europeo.

SCHEMA DI INSTALLAZIONE (M118) PER ECOPHON GEDINA A



© Ecophon Group

DETTAGLIO QUANTITÀ (ESCLUSO SCARTO)

	Misura, mm		
	600x600	1200x600	1200x1200
1 Gedina A	2,8/m ²	1,4/m ²	0,7/m ²
2 Connect T24 o T15 Main Runner, installato a centri da 1200 mm	0,9m/m ²	0,9m/m ²	0,9m/m ²
3 Connect T24 o T15 Cross tee, l= 1200 mm, installato a centri da 600 mm	1,7m/m ²	1,7m/m ²	0,9m/m ²
4 Connect T24 o T15 Cross tee, l=600 mm	0,9m/m ²	-	-
5 Connect Adjustable Hanger, installato a centri da 1200 mm (max distanza dalla parete 600 mm)	0,7/m ²	0,7/m ²	0,7/m ²
6 Connect Hanger Clip (da non usare in ambienti quali piscine)	0,7/m ²	0,7/m ²	0,7/m ²
7 Per un'installazione diretta: Connect Direct Bracket, installata a centri di 1200 mm	0,7/m ²	0,7/m ²	0,7/m ²
8 Connect Angle Trim, fissato a centri di 300 mm.	come richiesto		
9 Connect Shadow-line Trim, fissato a centri da 300 mm	come richiesto		
Δ Min. profondità totale del sistema, con adjustable hanger: 100mm, con direct bracket : 50 mm	-	-	-
δ Min. profondità di smontaggio: 120 mm (130 mm con 1200x1200)	-	-	-
Per l'integrazione dell'apparecchio di illuminazione nei pannelli utilizzare Connect Bridging	-	-	-

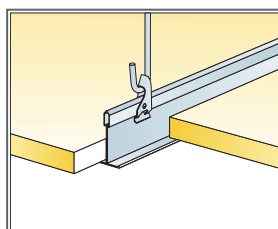
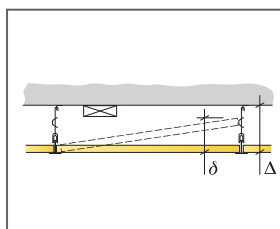

Sospensione con ganci regolabili e fermo

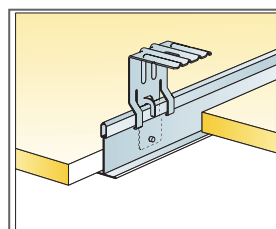

Sospensione con direct bracket

Misura, mm	Carico massimo in movimento (N)	Capacità minima di sopportazione carichi (N)
600x600x15	50	160
1200x600x15	50	160
1200x1200x15	50	160

carico in movimento/requisiti di capacità di carico

SCHEMA DI INSTALLAZIONE (M237) PER ECOPHON GEDINA A, CONNECT T24 MAIN RUNNER INSTALLATO A CENTRI DI 1800 MM

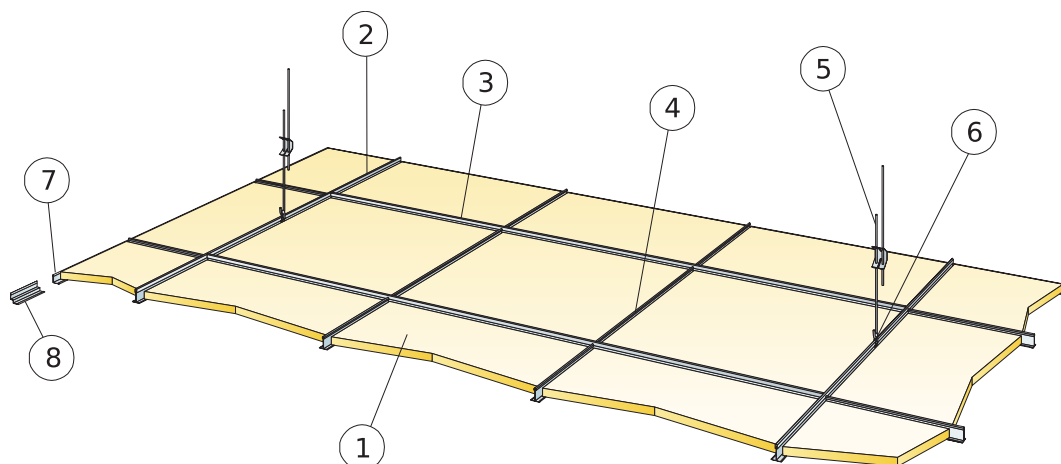

© Ecophon Group

DETTAGLIO QUANTITÀ (ESCLUSO SCARTO)

	Misura, mm
	600x600
1 Gedina A	2,8/m ²
2 Connect T24 Main runner, installato a centri di 1800 mm per sistemi da 1800 (max. distanza dalla parete 600 mm, può essere estesa fino a 1200 mm se non vi sono carichi in movimento tra travetto principale e parete)	0,56/m ²
3 Connect T24 Cross tee, L= 1800 mm	1,7m/m ²
4 Connect T24 Cross tee; L= 600 mm per sistemi da 1800.	1,1m/m ²
5 Connect Adjustable Hanger, installato a centri da 1200 mm (max. distanza dalla parete 600 mm) per sistemi da 1800.	0,46/m ²
6 Connect Hanger clip per sistemi da 1800.	0,46/m ²
7 Connect Angle trim, fissato a centri di 300 mm.	come richiesto
8 Alt. Connect Shadow-line Trim, fissato a centri da 300 mm	come richiesto
δ Profondità di smontaggio min: 120 mm	-
Δ Min. profondità totale del sistema, con adjustable hanger: 100mm, con direct bracket : 50 mm	-

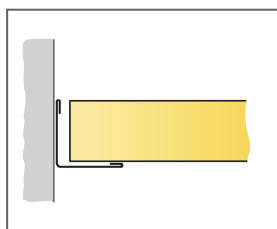
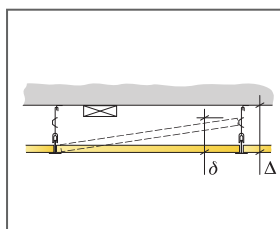

Taglio netto, pannello adagiato sul wall trim

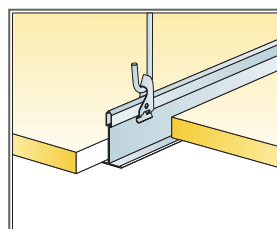

Sospensione con ganci regolabili e fermo

Misura, mm	Carico massimo in movimento [N]	Capacità minima di sopportazione carichi [N]
600x600x15	20	160

carico in movimento/requisiti di capacità di carico

Ecophon Gedina™ E

Ecophon Gedina™ E prevede un design a griglia visibile rientrante e bordo tegolare, creando un effetto ombra che accentua ogni pannello e copre parzialmente il sistema a griglia. Ideale per le applicazioni che richiedono un controsoffitto flottante facile da installare per soddisfare le esigenze funzionali di base.



GAMMA

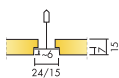

Misura, mm	600x600	1200x600	1200x1200
Connect T15	•	•	
Connect T24	•	•	•
Spessore (SP)	15	15	15
Graf. Install.	M121, M270, M401	M121, M401	M121



Pannello Gedina E



Sezione del sistema Gedina E

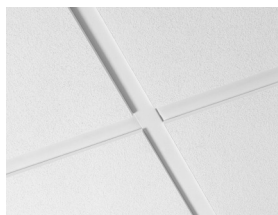

Sistema Gedina E

Acustica



Assorbimento acustico:

Risultati dei test di assorbimento del suono secondo la EN ISO 354. Classificazione secondo la EN ISO 11654 e, valutazione dei singoli valori per il Coefficiente di riduzione del rumore, NRC, e della Media d' assorbimento del suono, SAA, secondo la ASTM C 423.

α_p , Coefficiente pratico di assorbimento acustico

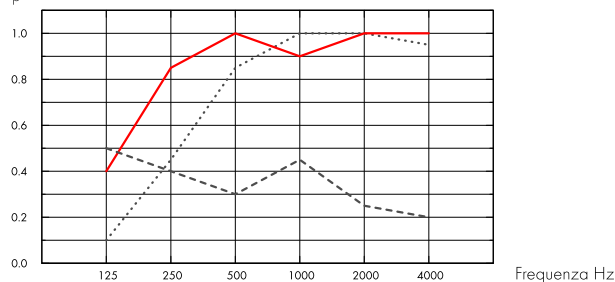

- Gedina E 15 mm, 60 mm o.d.s.
- Gedina E 15 mm, 200 mm o.d.s.
- Gedina E/gamma 15 mm, 200 mm o.d.s.

o.d.s = overall depth of system (profondità totale del sistema)

	SP mm	o.d.s. mm	α_p , Coefficiente pratico di assorbimento acustico						α_w	Classe di assorbimento acustico
			125 Hz	250 Hz	500 Hz	1000 Hz	2000 Hz	4000 Hz		
-	15	60	0.10	0.45	0.85	1.00	1.00	0.95	0.75	C
-	15	200	0.40	0.85	1.00	0.90	1.00	1.00	1.00	A
gamma	15	200	0.50	0.40	0.30	0.45	0.25	0.20	0.30	D

	SP mm	o.d.s. mm	NRC	SAA
-	15	60	0.85	0.86
-	15	400	0.85	0.83

SP mm	AC(1.5) Classe di Articolazione, ASTM E1111, ASTM E1110	D_{nfw} Attenuazione acustica laterale, ISO 10848-2	CAC dB Classe di Attenuazione del controsoffitto, ASTM 1414, ASTM E413
15	190	19	19

Qualità dell'aria interna



Certificato / Etichetta	G35xxxxxx articles	37xxxxxx articles
Eurofins Indoor Air Comfort®	IAC Gold	IAC Gold
French VOC	A+	A+
Finnish M1	•	





Impronta ambientale

kg CO ₂ equiv/m ²		Fasi del ciclo di vita da A1 a C4 da EPD, in conformità alla ISO 14025 / EN 15804
Gedina E	2,62	

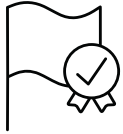

Criteri ambientali Minimi



I prodotti rispondono ai requisiti previsti dai CAM



Circularità

Minimum post-consumer recycled content	44%
Recyclability	Fully recyclable



Sicurezza antincendio

Paese	Standard	Dimensione	Classe
Europa	EN 13501-1	All	A2-s1,d0
Italia	UNI EN 1363-1	600x600, 1200x600, 1200x1200	REI 120

L'anima in lana di vetro dei pannelli è testata e classificata come non combustibile secondo la norma EN ISO 1182.



Resistenza all'umidità

Testato per la classe C, umidità relativa 95% a 30 °C, in accordo con la EN 13964: 2014



Aspetto Visivo

White 500, campione di colore NCS più vicino S 0500-N, 84% di riflessione della luce.



Pulibilità

Pulizia giornaliera con panno e aspirapolvere. Pulizia settimanale con panno umido.



Accessibilità

I pannelli sono facilmente smontabili. Consultare i diagrammi di installazione per la minima profondità di smontaggio.



Installazione

Installato secondo i diagrammi di installazione, guide di installazione e disegni di supporto. Per informazioni riguardo la profondità totale minima del sistema consultate le quantità specifiche.



Peso del Sistema

	kg/m ²
Gedina E	1,3
Gedina E + Connect grid system	2,3
Gedina E/Gamma	1,7
Gedina E/Gamma + Connect grid system	2,7

Le informazioni sul peso sono indicative e soggette a variazioni.



Proprietà meccaniche

Consultare la tabella sul carico massimo in movimento e carico minimo di sopportazione e le richieste funzionali, le proprietà meccaniche su www.ecophon.com/it



CE

I sistemi di controsoffitti Ecophon sono marcati CE secondo la norma europea armonizzata EN13964: 2014. I prodotti da costruzione con marchio CE sono coperti da una dichiarazione di prestazione (DOP) che consente a clienti e utenti di confrontare facilmente le prestazioni dei prodotti disponibili sul mercato europeo.

SCHEMA DI INSTALLAZIONE (M121) PER ECOPHON GEDINA E T24



© Ecophon Group

DETTAGLIO QUANTITÀ (ESCLUSO SCARTO)

	Misura, mm		
	600x600	1200x600	1200x1200
1 Gedina E	2,8/m ²	1,4/m ²	0,7/m ²
2 Connect T24 Main Runner, installato a centri da 1200 mm	0,9m/m ²	0,9m/m ²	0,9m/m ²
3 Connect T24 Cross Tee, L=1200 mm, installato a centri da 600 mm	1,7m/m ²	1,7m/m ²	0,7m/m ²
4 Connect T24 Cross tee, L=600 mm	0,9m/m ²	-	-
5 Connect Adjustable Hanger, installato a centri da 1200 mm (max distanza dalla parete 600 mm)	0,7/m ²	0,7/m ²	0,7/m ²
6 Connect Hanger Clip (da non usare in ambienti quali piscine)	0,7/m ²	0,7/m ²	0,7/m ²
7 Per un'installazione diretta: Connect Direct Bracket, installata a centri di 1200 mm	0,7/m ²	0,7/m ²	0,7/m ²
8 Connect Angle Trim, fissato a centri di 300 mm.	come richiesto		
9 Connect Shadow-line Trim, fissato a centri da 300 mm	come richiesto		
10 Connect E-plug (per Connect Shadow-line Trim)	come richiesto		
Δ Min. profondità totale del sistema, con adjustable hanger: 110mm, con direct bracket : 60 mm	-	-	-
δ Min. profondità di smontaggio: 120 mm (130 mm con 1200x1200)	-	-	-
Per l'integrazione dell'apparecchio di illuminazione nei pannelli utilizzare Connect Bridging	-	-	-

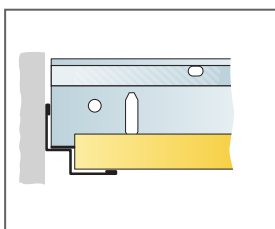
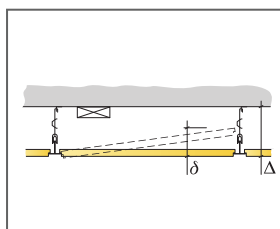

Taglio netto, pannello adagiato sul shadow-line trim.

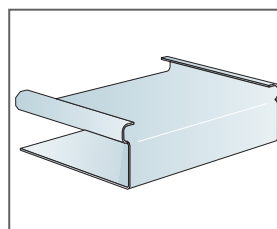

Connect E-plug

Misura, mm	Carico massimo in movimento (N)	Capacità minima di sopportazione carichi (N)
600x600x15	30	160
1200x600x15	30	160
1200x1200x15	30	160

carico in movimento/requisiti di capacità di carico

SCHEMA DI INSTALLAZIONE (M270) PER ECOPHON GEDINA E, CONNECT T24 MAIN RUNNER INSTALLATO A CENTRI DI 1800 MM

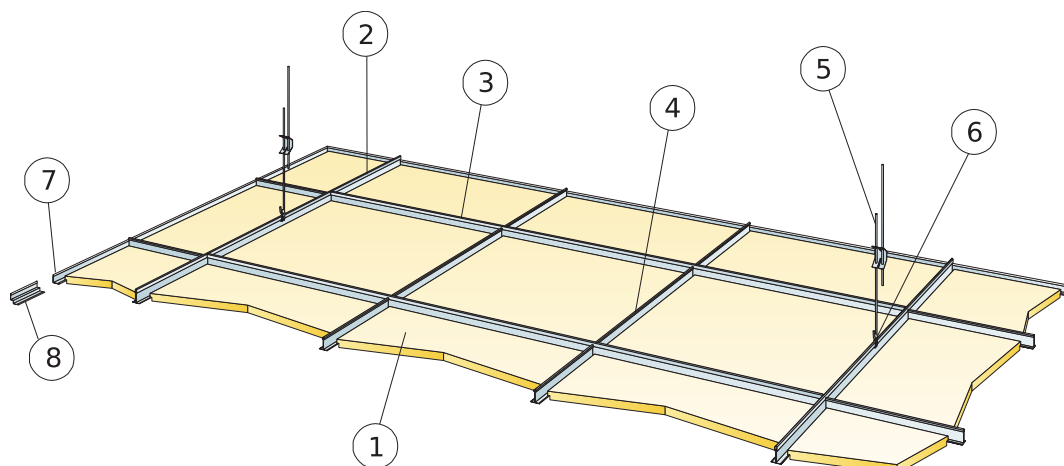

© Ecophon Group

DETTAGLIO QUANTITÀ (ESCLUSO SCARTO)

	Misura, mm
	600x600
1 Gedina E	2,8/m ²
2 Connect T24 Main runner, installato a centri di 1800 mm per sistemi da 1800 [max. distanza dalla parete 600 mm, può essere estesa fino a 1200 mm se non vi sono carichi in movimento tra travetto principale e parete]	0,56/m ²
3 Connect T24 Cross tee, L= 1800 mm	1,7m/m ²
4 Connect T24 Cross tee; L= 600 mm per sistemi da 1800.	1,1m/m ²
5 Connect Adjustable Hanger, installato a centri da 1200 mm (max. distanza dalla parete 600 mm) per sistemi da 1800.	0,46/m ²
6 Connect Hanger clip per sistemi da 1800.	0,46/m ²
7 Connect Angle trim, fissato a centri di 300 mm.	come richiesto
8 Alt. Connect Shadow-line Trim, fissato a centri da 300 mm	come richiesto
Δ Min. profondità totale del sistema, con adjustable hanger: 110mm, con direct bracket : 60 mm	-
δ Profondità di smontaggio min: 120 mm	-
Per l'integrazione dell'apparecchio di illuminazione nei pannelli utilizzare Connect Bridging	-

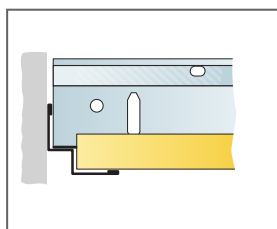
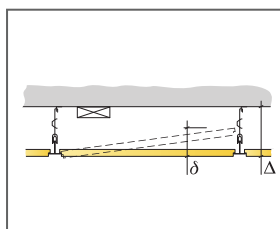

Taglio netto, pannello adagiato sul shadow-line trim.

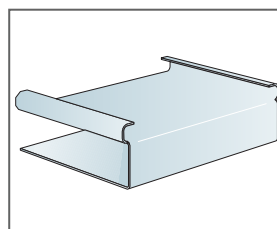

Connect E-plug

Misura, mm	Carico massimo in movimento [N]	Capacità minima di sopportazione carichi [N]
600x600x15	20	160

carico in movimento/requisiti di capacità di carico

SCHEMA DI INSTALLAZIONE (M401) PER ECOPHON GEDINA E T15



© Ecophon Group

DETTAGLIO QUANTITÀ (ESCLUSO SCARTO)

	Misura, mm	
	600x600	1200x600
1 Gedina ET15	2,8/m ²	1,4/m ²
2 Connect T15 Main Runner, installato a centri da 1200 mm	0,9m/m ²	0,9m/m ²
3 Connect T15 Cross tee, l= 1200 mm, installato a centri da 600 mm	1,7m/m ²	1,7m/m ²
4 Connect T15 Cross tee, l=600 mm	0,9m/m ²	-
5 Connect Adjustable Hanger, installato a centri da 1200 mm (max distanza dalla parete 600 mm)	0,7/m ²	0,7/m ²
6 Connect Hanger Clip (da non usare in ambienti quali piscine)	0,7/m ²	0,7/m ²
7 Per un'installazione diretta: Connect Direct Bracket, installata a centri di 1200 mm	0,7/m ²	0,7/m ²
8 Connect Angle Trim, fissato a centri di 300 mm.	come richiesto	
9 Connect Shadow-line Trim, fissato a centri da 300 mm	come richiesto	
Δ Min. profondità totale del sistema, con adjustable hanger: 110mm, con direct bracket: 60 mm	-	-
δ Profondità di smontaggio min: 120 mm	-	-
Per l'integrazione dell'apparecchio di illuminazione nei pannelli utilizzare Connect Bridging	-	-

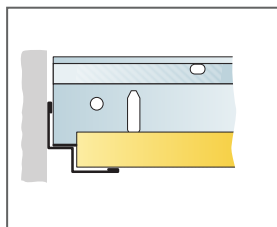
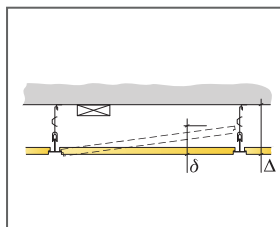

Taglio netto, pannello adagiato sul shadow-line trim.

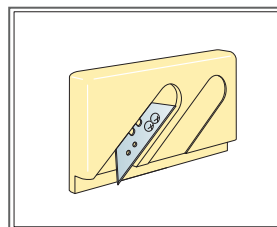

Strumento di taglio E

Misura, mm	Carico massimo in movimento [N]	Capacità minima di sopportazione carichi [N]
600x600x15	30	160
1200x600x15	30	160

carico in movimento/requisiti di capacità di carico

Ecophon Gedina™ A + Extra Bass

Il controsoffitto Gedina™ A prevede una griglia a vista e ogni pannello può essere smontato facilmente. Posizionato sul pannello Gedina, è l'elemento fonoassorbente per frequenze basse Extra Bass. Questo controsoffitto flottante è stato sviluppato specificatamente per gli ambienti in cui è richiesto un assorbimento dei suoni a bassa frequenza.



MFC Oostburg, Oostburg, Netherlands

GAMMA

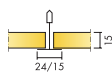

Misura, mm	600x600	1200x600
Extra Bass	•	•
T15	•	•
T24	•	•
Spessore (SP)	15	15
Graf. Install.	M376, M379	M376

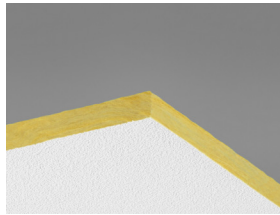

Pannello Gedina A



Sistema Gedina A

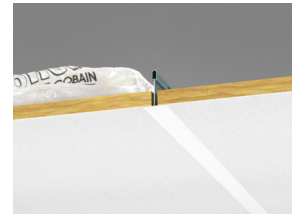
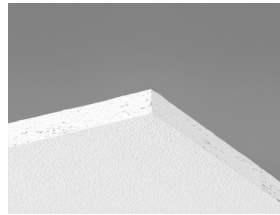

Sezione del sistema Gedina A + Extra Bass

Acustica



Assorbimento acustico:

Risultati dei test conformi alla EN ISO 354. Classificazione secondo la EN ISO 11654.

α_p , Coefficiente pratico di assorbimento acustico

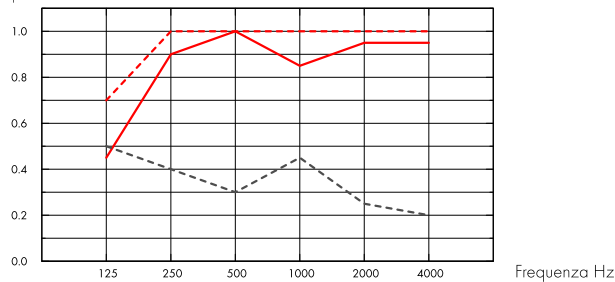

— Gedina A 15 mm, 200 mm o.d.s.

- - - Gedina A 15 mm + Extra Bass 50 mm, 200 mm o.d.s.

- - - Gedina A/gamma 15 mm, 200 mm o.d.s.

o.d.s = overall depth of system (profondità totale del sistema)

	SP mm	o.d.s. mm	α_p , Coefficiente pratico di assorbimento acustico						α_w	Classe di assorbimento acustico
			125 Hz	250 Hz	500 Hz	1000 Hz	2000 Hz	4000 Hz		
-	15	200	0.45	0.90	1.00	0.85	0.95	0.95	0.95	A
+ Extra Bass	65	200	0.70	1.00	1.00	1.00	1.00	1.00	1.00	A
gamma	15	200	0.50	0.40	0.30	0.45	0.25	0.20	0.30	D

Impronta ambientale



	kg CO ₂ equiv/m ²	Fasi del ciclo di vita da A1 a C4 da EPD, in conformità alla ISO 14025 / EN 15804
Gedina A	2,06 (EPD famiglia Gedina in accordo alla ISO 14025 / EN 15804)	
Extra Bass	1,62 (EPD Extra Bass in accordo alla ISO 14025 / EN 15804)	

Circularità



Minimum post-consumer recycled content - Gedina A	46%
Minimum post-consumer recycled content - Extra Bass	66%
Recyclability	Fully recyclable

Sicurezza antincendio



Paese	Fire standard	Classe
Europa	EN 13501-1	A2-s1,d0

L'anima in lana di vetro dei pannelli è testata e classificata come non combustibile in accordo alla EN ISO 1182.



Resistenza all'umidità

Testato per la classe C, umidità relativa 95% a 30 °C, in accordo con la EN 13964: 2014



Aspetto Visivo

White 500, campione di colore NCS più vicino S 0500-N, 84% di riflessione della luce.



Pulibilità

Pulizia giornaliera con panno e aspirapolvere. Pulizia settimanale con panno umido.



Accessibilità

I pannelli sono facilmente smontabili. Consultare i diagrammi di installazione per la minima profondità di smontaggio.



Installazione

Installato secondo i diagrammi di installazione, guide di installazione e disegni di supporto. Per informazioni riguardo la profondità totale minima del sistema consultate le quantità specifiche.



Peso del Sistema

	kg/m ²
Gedina E	1,3
Gedina E + Connect grid system	2,3
Gedina E/Gamma	1,7
Gedina E/Gamma + Connect grid system	2,7

Le informazioni sul peso sono indicative e soggette a variazioni.



Proprietà meccaniche

Consultare la tabella sul carico massimo in movimento e carico minimo di sopportazione e le richieste funzionali, le proprietà meccaniche su www.ecophon.com/it



CE

I sistemi di controsoffitti Ecophon sono marcati CE secondo la norma europea armonizzata EN13964: 2014. I prodotti da costruzione con marchio CE sono coperti da una dichiarazione di prestazione (DOP) che consente a clienti e utenti di confrontare facilmente le prestazioni dei prodotti disponibili sul mercato europeo.

DIAGRAMMA DI INSTALLAZIONE (M376) PER ECOPHON GEDINA A + EXTRA BASS

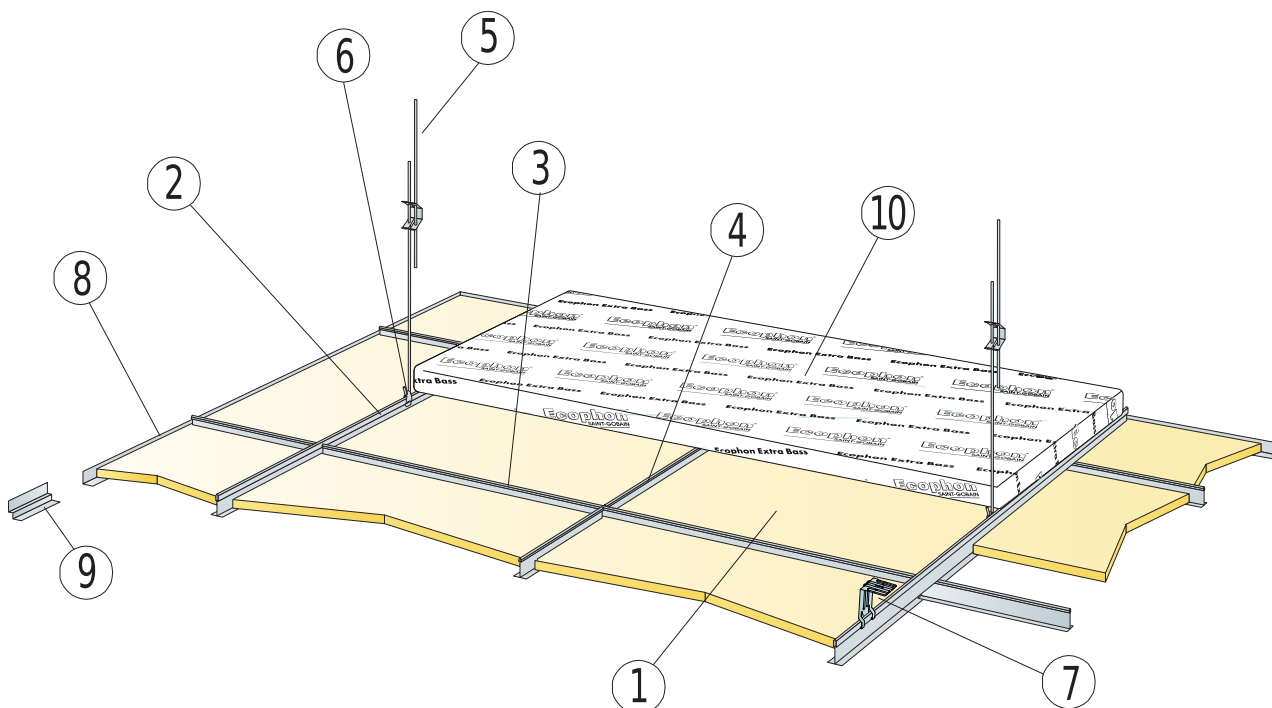

DETTAGLIO QUANTITÀ (ESCLUSO SCARTO)

	Misura, mm	
	600x600	1200x600
1 Gedina A	2,8/m ²	1,4/m ²
2 Connect T24 o T15 Main Runner, installato a centri da 1200 mm	0,9m/m ²	0,9m/m ²
3 Connect T24 o T15 Cross tee, l= 1200 mm, installato a centri da 600 mm	1,7m/m ²	1,7m/m ²
4 Connect T24 o T15 Cross tee, l=600 mm	0,9m/m ²	-
5 Connect Adjustable Hanger, installato a centri da 1200 mm (max distanza dalla parete 600 mm)	0,7/m ²	0,7/m ²
6 Connect Hanger Clip (da non usare in ambienti quali piscine)	0,7/m ²	0,7/m ²
7 Per un'installazione diretta: Connect Direct Bracket, installata a centri di 1200 mm	0,7/m ²	0,7/m ²
8 Connect Angle Trim, fissato a centri di 300 mm.	come richiesto	
9 Connect Shadow-line Trim, fissato a centri da 300 mm	come richiesto	
10 Extra Bass (1200x600x50 mm)	0,7/m ²	0,7/m ²
11	-	-
Δ Profondità totale del sistema minima: 100 mm	-	-
δ Profondità minima di smontaggio: 120 mm (senza Extra Bass al di sopra del controsoffitto)	-	-

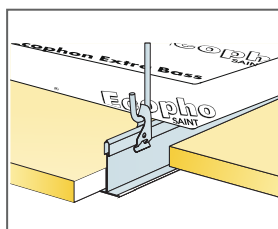
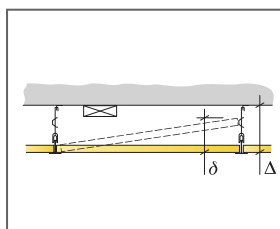

Sospensione con ganci regolabili e fermo

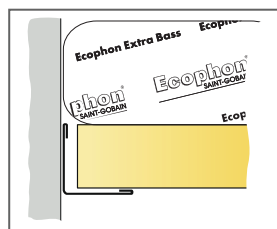

Pannelli in appoggio sul perimetrale Angle Trim.

Misura, mm	Carico massimo in movimento [N]	Capacità minima di sopportazione carichi [N]
600x600x15	30	160
1200x600x15	30	160

carico in movimento/requisiti di capacità di carico

DIAGRAMMA DI INSTALLAZIONE (M379) PER ECOPHON GEDINA A + EXTRA BASS , CONNECT T24 MAIN RUNNER INSTALLATO A CENTRI DA 1800 MM

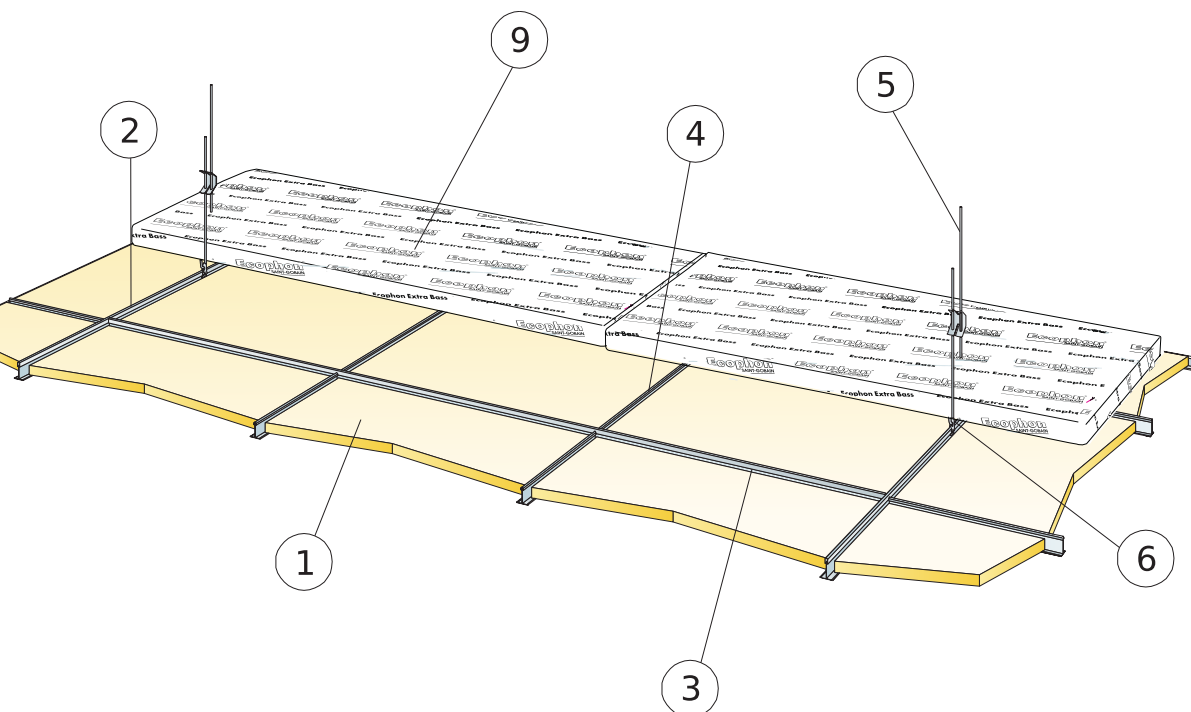

DETTAGLIO QUANTITÀ (ESCLUSO SCARTO)

	Misura, mm
	600x600
1 Gedina A	2,8/m ²
2 Connect T24 Main runner, installato a centri di 1800 mm per sistemi da 1800 (max. distanza dalla parete 600 mm, può essere estesa fino a 1200 mm se non vi sono carichi in movimento tra travetto principale e parete)	0,56m/m ²
3 Connect T24 Cross lee, L= 1800 mm	1,7m/m ²
4 Connect T24 Cross lee; L= 600 mm per sistemi da 1800.	1,1m/m ²
5 Connect Adjustable Hanger, installato a centri da 1200 mm (max. distanza dalla parete 600 mm) per sistemi da 1800.	0,46/m ²
6 Connect Hanger clip per sistemi da 1800.	0,46/m ²
7 Connect Angle trim, fissato a centri di 300 mm.	come richiesto
8 Alt. Connect Shadow-line Trim, fissato a centri da 300 mm	come richiesto
9 Extra Bass (1200x600x50 mm)	0,7/m ²
10	-
Δ Profondità totale del sistema minima: 100 mm	-
δ Profondità minima di smontaggio: 120 mm (senza Extra Bass al di sopra del controsoffitto)	-

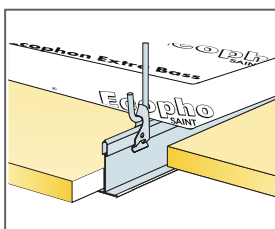
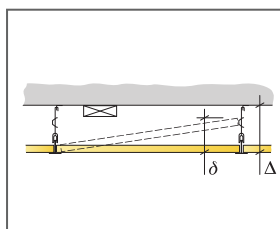

Sospensione con ganci regolabili e fermo

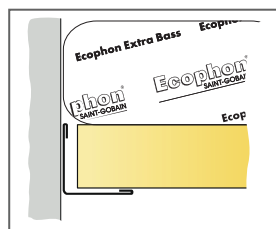

Pannelli in appoggio sul perimetrale Angle Trim.

Misura, mm	Carico massimo in movimento [N]	Capacità minima di sopportazione carichi [N]
600x600x15	20	160

carico in movimento/requisiti di capacità di carico

Ecophon Gedina™ E + Extra Bass

Il controsoffitto Gedina™ E prevede un design a griglia visibile rientrante e bordo tegolare. Posizionato sul pannello Gedina E, è l'elemento fonoassorbente per frequenze basse Extra Bass. Questo controsoffitto flottante è particolarmente indicato per gli ambienti in cui è richiesto un assorbimento dei suoni a bassa frequenza.

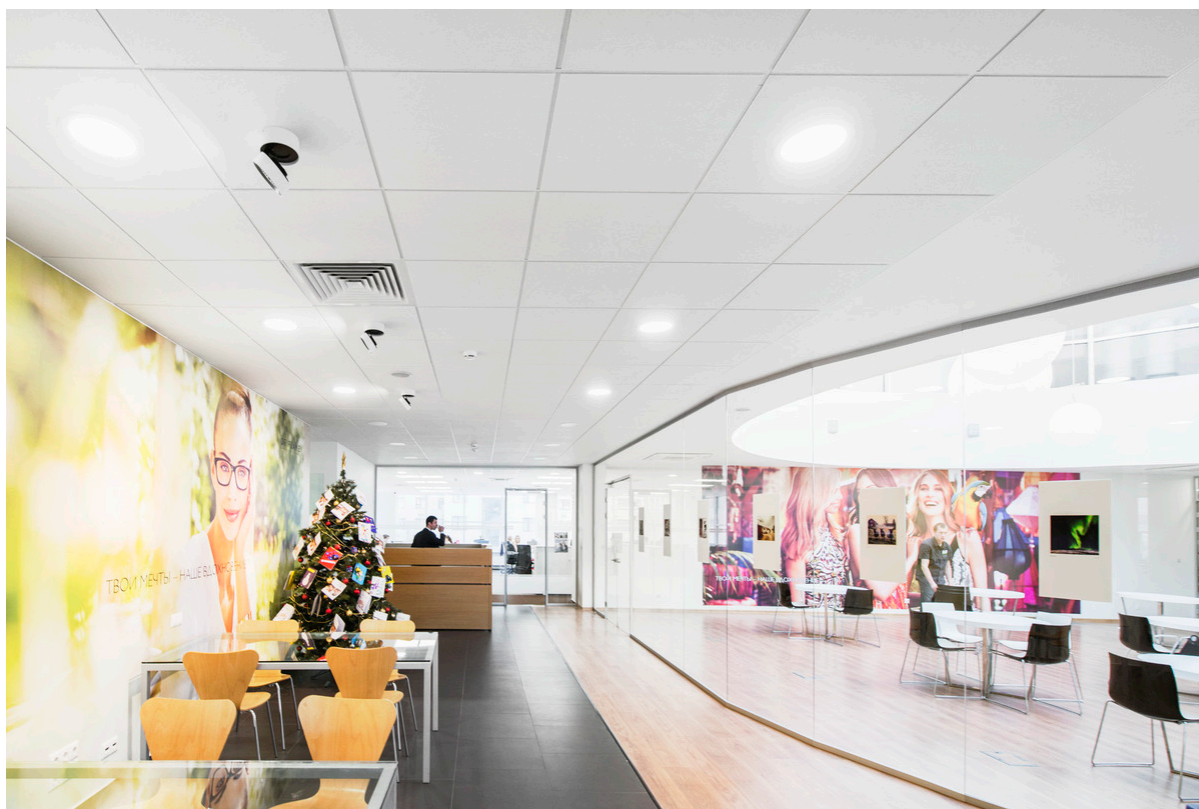

Oriflame, Moscow, Russia

GAMMA

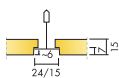

Misura, mm	600x600	1200x600
Extra Bass	•	•
T15	•	•
T24	•	•
Spessore (SP)	15	15
Graf. Install.	M377, M380	M377



Pannello Gedina E



Sezione del sistema Gedina E + Extra Bass

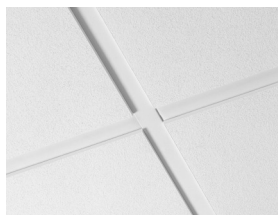

Sistema Gedina E

Acustica



Assorbimento acustico:

Risultati dei test conformi alla EN ISO 354. Classificazione secondo la EN ISO 11654.

α_p , Coefficiente pratico di assorbimento acustico

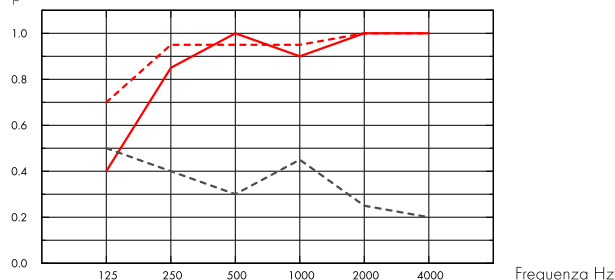

- Gedina E 15 mm, 200 mm o.d.s.
 - Gedina E 15 mm + Extra Bass 50 mm, 200 mm o.d.s.
 - Gedina E/gamma 15 mm, 200 mm o.d.s.
- o.d.s = overall depth of system (profondità totale del sistema)

	SP mm	o.d.s. mm	α_p , Coefficiente pratico di assorbimento acustico						α_w	Classe di assorbimento acustico
			125 Hz	250 Hz	500 Hz	1000 Hz	2000 Hz	4000 Hz		
-	15	200	0.40	0.85	1.00	0.90	1.00	1.00	1.00	A
+ Extra Bass	65	200	0.70	0.95	0.95	0.95	1.00	1.00	1.00	A
gamma	15	200	0.50	0.40	0.30	0.45	0.25	0.20	0.30	D

Impronta ambientale



	kg CO ₂ equiv/m ²	Fasi del ciclo di vita da A1 a C4 da EPD, in conformità alla ISO 14025 / EN 15804
Gedina E	2,62 (EPD famiglia Gedina in accordo alla ISO 14025 / EN 15804)	
Extra Bass	1,62 (EPD Extra Bass in accordo alla ISO 14025 / EN 15804)	

Circularità



Minimum post-consumer recycled content - Gedina A	44%
Minimum post-consumer recycled content - Extra Bass	66%
Recyclability	Fully recyclable

Sicurezza antincendio



Paese	Fire standard	Classe	L'anima in lana di vetro dei pannelli è testata e classificata come non combustibile in accordo alla EN ISO 1182.
Europa	EN 13501-1	A2-s1,d0	



Resistenza all'umidità

Testato per la classe C, umidità relativa 95% a 30 °C, in accordo con la EN 13964: 2014



Aspetto Visivo

White 500, campione di colore NCS più vicino S 0500-N, 84% di riflessione della luce.



Pulibilità

Pulizia giornaliera con panno e aspirapolvere. Pulizia settimanale con panno umido.



Accessibilità

I pannelli sono facilmente smontabili. Consultare i diagrammi di installazione per la minima profondità di smontaggio.



Installazione

Installato secondo i diagrammi di installazione, guide di installazione e disegni di supporto. Per informazioni riguardo la profondità totale minima del sistema consultate le quantità specifiche.



Peso del Sistema

	kg/m ²
Gedina E	1,3
Gedina E + Connect grid system	2,3
Gedina E/Gamma	1,7
Gedina E/Gamma + Connect grid system	2,7

Le informazioni sul peso sono indicative e soggette a variazioni.



Proprietà meccaniche

Consultare la tabella sul carico massimo in movimento e carico minimo di sopportazione e le richieste funzionali, le proprietà meccaniche su www.ecophon.com/it



CE

I sistemi di controsoffitti Ecophon sono marcati CE secondo la norma europea armonizzata EN13964: 2014. I prodotti da costruzione con marchio CE sono coperti da una dichiarazione di prestazione (DOP) che consente a clienti e utenti di confrontare facilmente le prestazioni dei prodotti disponibili sul mercato europeo.

DIAGRAMMA DI INSTALLAZIONE (M377) PER ECOPHON GEDINA E + EXTRA BASS

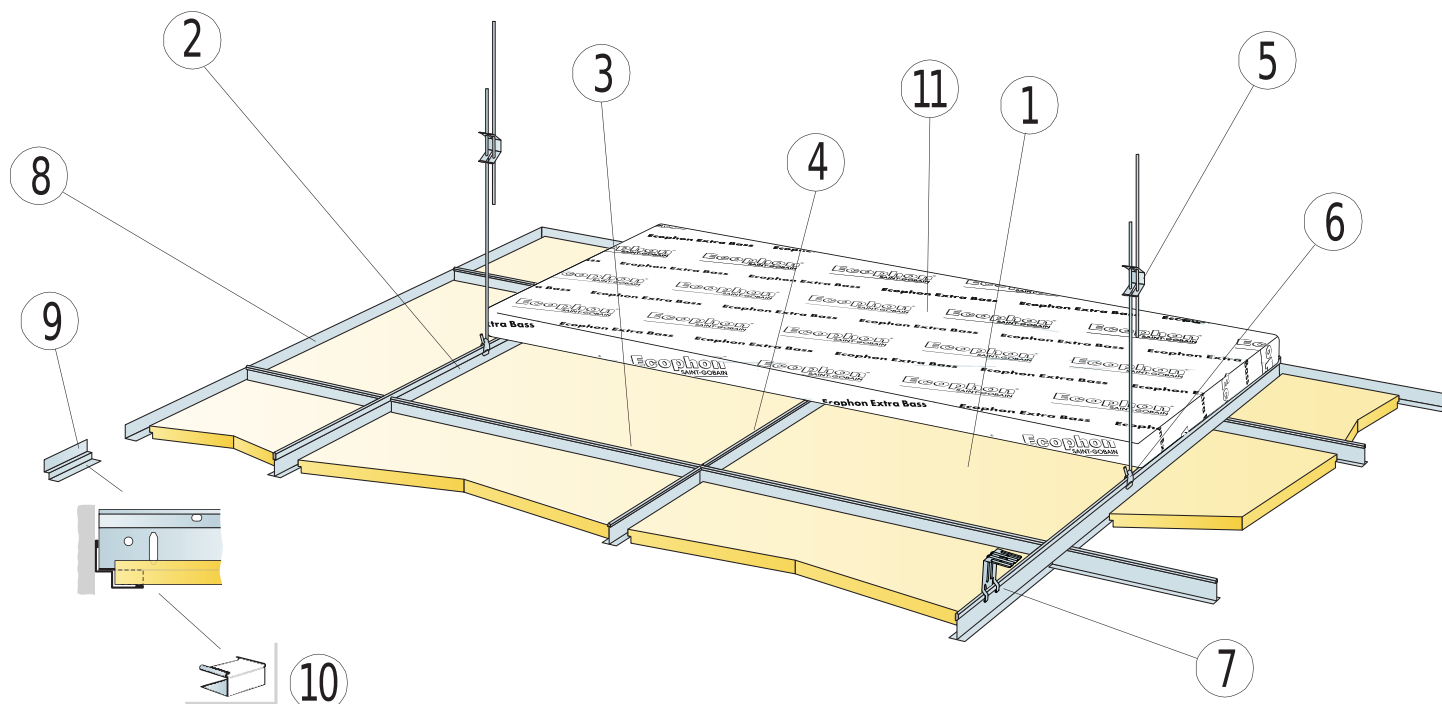

DETTAGLIO QUANTITÀ (ESCLUSO SCARTO)

	Misura, mm	
	600x600	1200x600
1 Gedina E	2,8/m ²	1,4/m ²
2 Connect T24 o T15 Main Runner, installato a centri da 1200 mm	0,9m/m ²	0,9m/m ²
3 Connect T24 o T15 Cross tee, l= 1200 mm, installato a centri da 600 mm	1,7m/m ²	1,7m/m ²
4 Connect T24 o T15 Cross tee, l=600 mm	0,9m/m ²	-
5 Connect Adjustable Hanger, installato a centri da 1200 mm (max distanza dalla parete 600 mm)	0,7/m ²	0,7/m ²
6 Connect Hanger Clip (da non usare in ambienti quali piscine)	0,7/m ²	0,7/m ²
7 Per un'installazione diretta: Connect Direct Bracket, installata a centri di 1200 mm	0,7/m ²	0,7/m ²
8 Connect Angle Trim, fissato a centri di 300 mm.	come richiesto	
9 Connect Shadow-line Trim, fissato a centri da 300 mm	come richiesto	
10 Connect E-plug (per Connect Shadow-line Trim)	come richiesto	
11 Extra Bass (1200x600x50 mm)	0,7/m ²	0,7/m ²
12	-	-
Δ Profondità totale del sistema minima: 110 mm	-	-
δ Profondità minima di smontaggio T15: 110 mm, T24: 90 mm (senza Extra Bass al di sopra del controsoffitto)	-	-

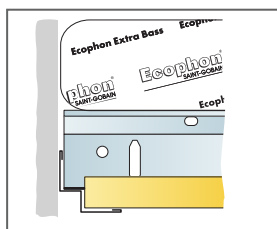
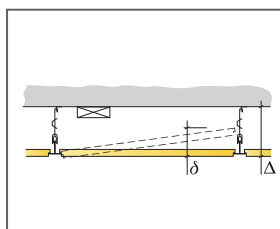

Taglio dritto, pannello in appoggio sul perimetrale shadow-line trim

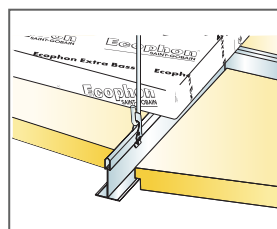

Sospensione tramite clip e gancio Adjustable hanger

Misura, mm	Carico massimo in movimento [N]	Capacità minima di sopportazione carichi (N)
600x600x15	50	160
1200x600x15	50	160

carico in movimento/requisiti di capacità di carico

DIAGRAMMA DI INSTALLAZIONE (M380) PER ECOPHON GEDINA E + EXTRA BASS, CONNECT T24 MAIN RUNNER INSTALLATO A CENTRI DA 1800 MM

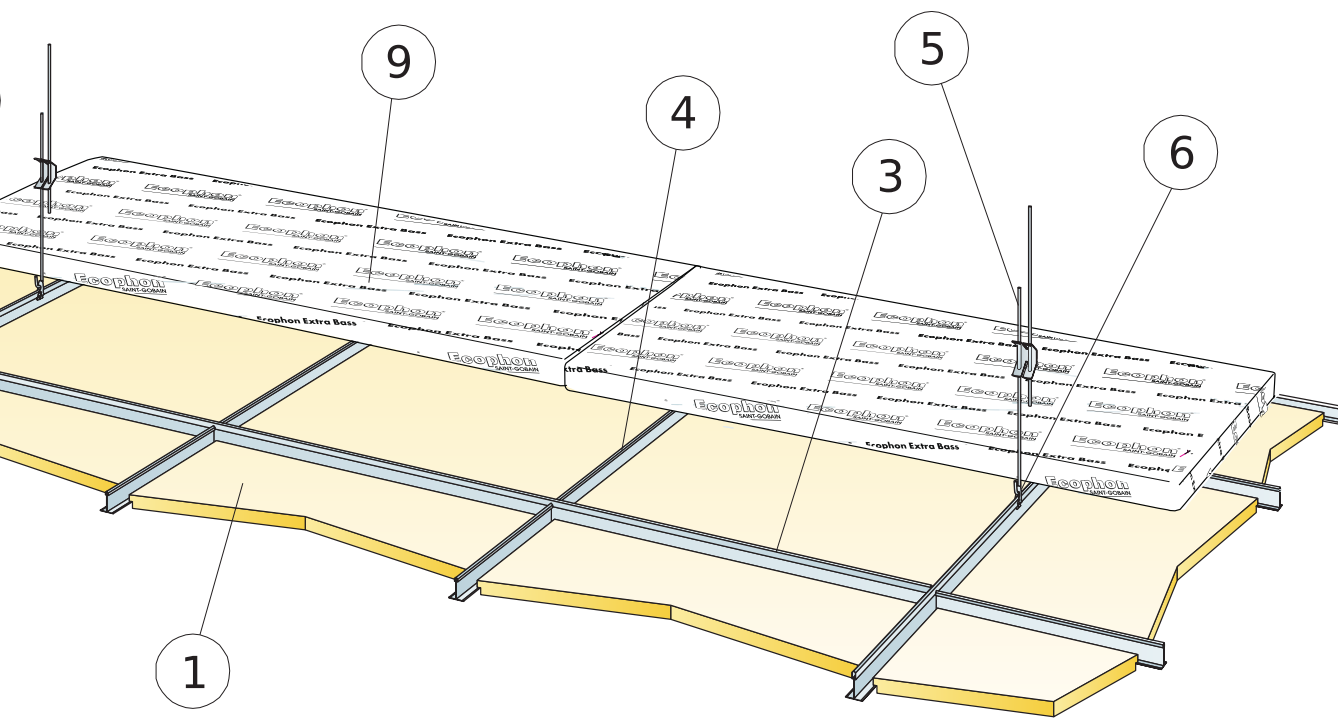

DETTAGLIO QUANTITÀ (ESCLUSO SCARTO)

	Misura, mm
	600x600
1 Gedina E	2,8/m ²
2 Connect T24 Main runner, installato a centri di 1800 mm per sistemi da 1800 (max. distanza dalla parete 600 mm, può essere estesa fino a 1200 mm se non vi sono carichi in movimento tra travetto principale e parete)	0,56m/m ²
3 Connect T24 Cross lee, L= 1800 mm	1,7m/m ²
4 Connect T24 Cross lee; L= 600 mm per sistemi da 1800.	1,1m/m ²
5 Connect Adjustable Hanger, installato a centri da 1200 mm (max. distanza dalla parete 600 mm) per sistemi da 1800.	0,46/m ²
6 Connect Hanger clip per sistemi da 1800.	0,46/m ²
7 Connect Angle trim, fissato a centri di 300 mm.	come richiesto
8 Alt. Connect Shadow-line Trim, fissato a centri da 300 mm	come richiesto
9 Extra Bass (1200x600x50 mm)	0,7/m ²
10	-
Δ Profondità totale del sistema minima: 110 mm	-
δ Profondità minima di smontaggio: 120 mm (senza Extra Bass al di sopra del controsoffitto)	-

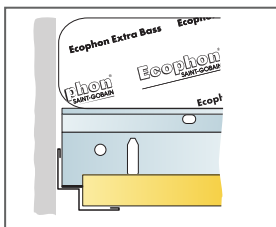
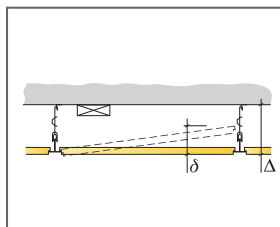

Taglio dritto, pannello in appoggio sul perimetrale shadow-line trim

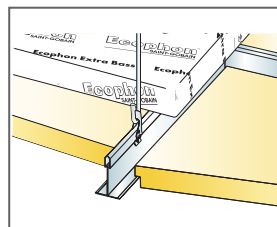

Sospensione tramite clip e gancio Adjustable hanger

Misura, mm	Carico massimo in movimento [N]	Capacità minima di sopportazione carichi [N]
600x600x15	20	160

carico in movimento/requisiti di capacità di carico

Ecophon Gedina™ A + Extra Bass

Il controsoffitto Gedina™ A prevede una griglia a vista e ogni pannello può essere smontato facilmente. Posizionato sul pannello Gedina, è l'elemento fonoassorbente per frequenze basse Extra Bass. Questo controsoffitto flottante è stato sviluppato specificatamente per gli ambienti in cui è richiesto un assorbimento dei suoni a bassa frequenza.



MFC Oostburg, Oostburg, Netherlands

GAMMA

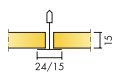

Misura, mm	600x600	1200x600
Extra Bass	•	•
T15	•	•
T24	•	•
Spessore (SP)	15	15
Graf. Install.	M376, M379	M376

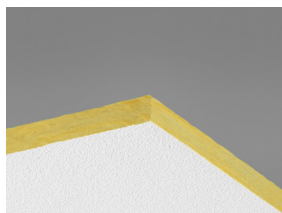

Pannello Gedina A

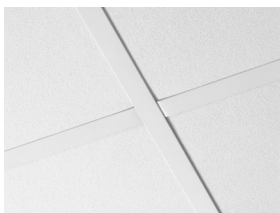

Sistema Gedina A

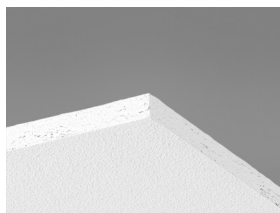

Sezione del sistema Gedina A + Extra Bass

Acustica



Assorbimento acustico:

Risultati dei test conformi alla EN ISO 354. Classificazione secondo la EN ISO 11654.

α_p , Coefficiente pratico di assorbimento acustico

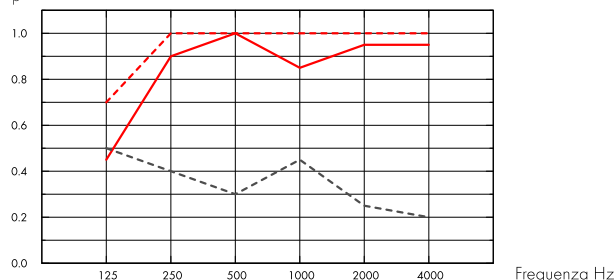

- Gedina A 15 mm, 200 mm o.d.s.
 - - - Gedina A 15 mm + Extra Bass 50 mm, 200 mm o.d.s.
 - Gedina A/gamma 15 mm, 200 mm o.d.s.
- o.d.s = overall depth of system (profondità totale del sistema)

	SP mm	o.d.s. mm	α_p , Coefficiente pratico di assorbimento acustico						α_w	Classe di assorbimento acustico
			125 Hz	250 Hz	500 Hz	1000 Hz	2000 Hz	4000 Hz		
-	15	200	0.45	0.90	1.00	0.85	0.95	0.95	0.95	A
+ Extra Bass	65	200	0.70	1.00	1.00	1.00	1.00	1.00	1.00	A
gamma	15	200	0.50	0.40	0.30	0.45	0.25	0.20	0.30	D

Qualità dell'aria interna



Certificato / Etichetta	600x600, 1200x600 (NE)	Other formats
Eurofins Indoor Air Comfort®	IAC Gold	IAC
French VOC	A+	A
Finnish M1		•



Impronta ambientale



	kg CO ₂ equiv/m ²
Gedina A	2,06 (EPD famiglia Gedina in accordo alla ISO 14025 / EN 15804)
Extra Bass	1,62 (EPD Extra Bass in accordo alla ISO 14025 / EN 15804)

Fasi del ciclo di vita da A1 a C4 da EPD, in conformità alla ISO 14025 / EN 15804



Circularità

Minimum post-consumer recycled content - Gedina A	46%
Minimum post-consumer recycled content - Extra Bass	66%
Recyclability	Fully recyclable



Sicurezza antincendio

Paese	Fire standard	Classe
Europa	EN 13501-1	A2-s1,d0

L'anima in lana di vetro dei pannelli è testata e classificata come non combustibile in accordo alla EN ISO 1182.



Resistenza all'umidità

Testato per la classe C, umidità relativa 95% a 30 °C, in accordo con la EN 13964: 2014



Aspetto Visivo

White 500, campione di colore NCS più vicino S 0500-N, 84% di riflessione della luce.



Pulibilità

Pulizia giornaliera con panno e aspirapolvere. Pulizia settimanale con panno umido.



Accessibilità

I pannelli sono facilmente smontabili. Consultare i diagrammi di installazione per la minima profondità di smontaggio.



Installazione

Installato secondo i diagrammi di installazione, guide di installazione e disegni di supporto. Per informazioni riguardo la profondità totale minima del sistema consultate le quantità specifiche.



Peso del Sistema

Il peso del sistema (incluso il sistema a griglia di sospensione ed Extra Bass) è di circa 3 kg/m².



Proprietà meccaniche

Consultare la tabella sul carico massimo in movimento e carico minimo di sopportazione e le richieste funzionali, le proprietà meccaniche su www.ecophon.com/it



CE

I sistemi di controsoffitti Ecophon sono marcati CE secondo la norma europea armonizzata EN13964: 2014. I prodotti da costruzione con marchio CE sono coperti da una dichiarazione di prestazione (DOP) che consente a clienti e utenti di confrontare facilmente le prestazioni dei prodotti disponibili sul mercato europeo.

DIAGRAMMA DI INSTALLAZIONE (M376) PER ECOPHON GEDINA A + EXTRA BASS

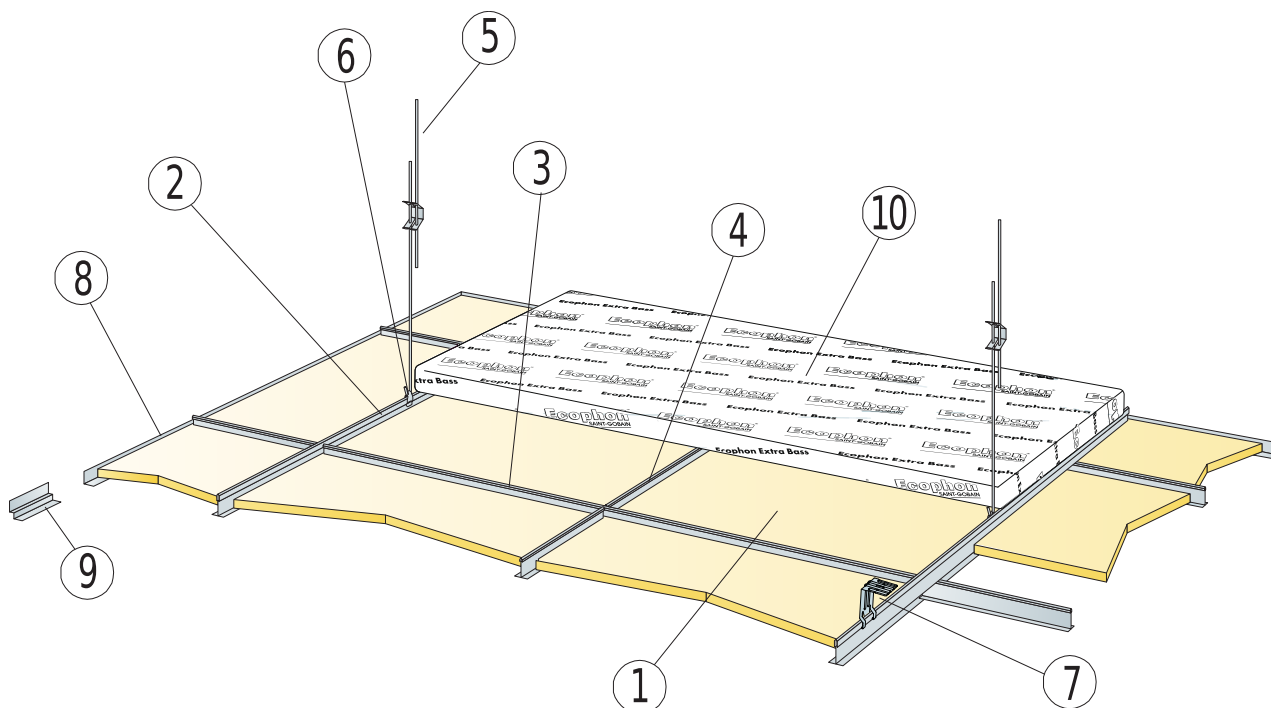

DETTAGLIO QUANTITÀ (ESCLUSO SCARTO)

	Misura, mm	
	600x600	1200x600
1 Gedina A	2,8/m ²	1,4/m ²
2 Connect T24 o T15 Main Runner, installato a centri da 1200 mm	0,9m/m ²	0,9m/m ²
3 Connect T24 o T15 Cross tee, l= 1200 mm, installato a centri da 600 mm	1,7m/m ²	1,7m/m ²
4 Connect T24 o T15 Cross tee, l=600 mm	0,9m/m ²	-
5 Connect Adjustable Hanger, installato a centri da 1200 mm (max distanza dalla parete 600 mm)	0,7/m ²	0,7/m ²
6 Connect Hanger Clip (da non usare in ambienti quali piscine)	0,7/m ²	0,7/m ²
7 Per un'installazione diretta: Connect Direct Bracket, installata a centri di 1200 mm	0,7/m ²	0,7/m ²
8 Connect Angle Trim, fissato a centri di 300 mm.	come richiesto	
9 Connect Shadow-line Trim, fissato a centri da 300 mm	come richiesto	
10 Extra Bass (1200x600x50 mm)	0,7/m ²	0,7/m ²
11	-	-
Δ Profondità totale del sistema minima: 100 mm	-	-
δ Profondità minima di smontaggio: 120 mm (senza Extra Bass al di sopra del controsoffitto)	-	-

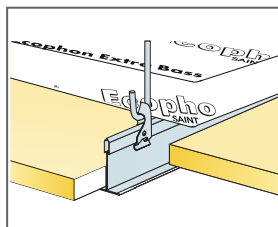
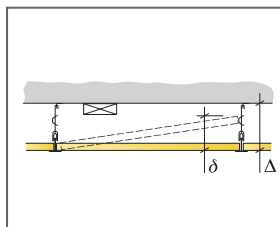

Sospensione con ganci regolabili e fermo

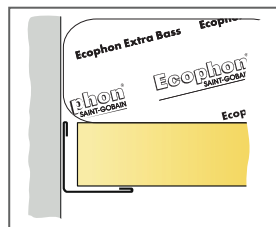

Pannelli in appoggio sul perimetrale Angle Trim.

Misura, mm	Carico massimo in movimento [N]	Capacità minima di sopportazione carichi [N]
600x600x15	30	160
1200x600x15	30	160

carico in movimento/requisiti di capacità di carico

DIAGRAMMA DI INSTALLAZIONE (M379) PER ECOPHON GEDINA A + EXTRA BASS , CONNECT T24 MAIN RUNNER INSTALLATO A CENTRI DA 1800 MM

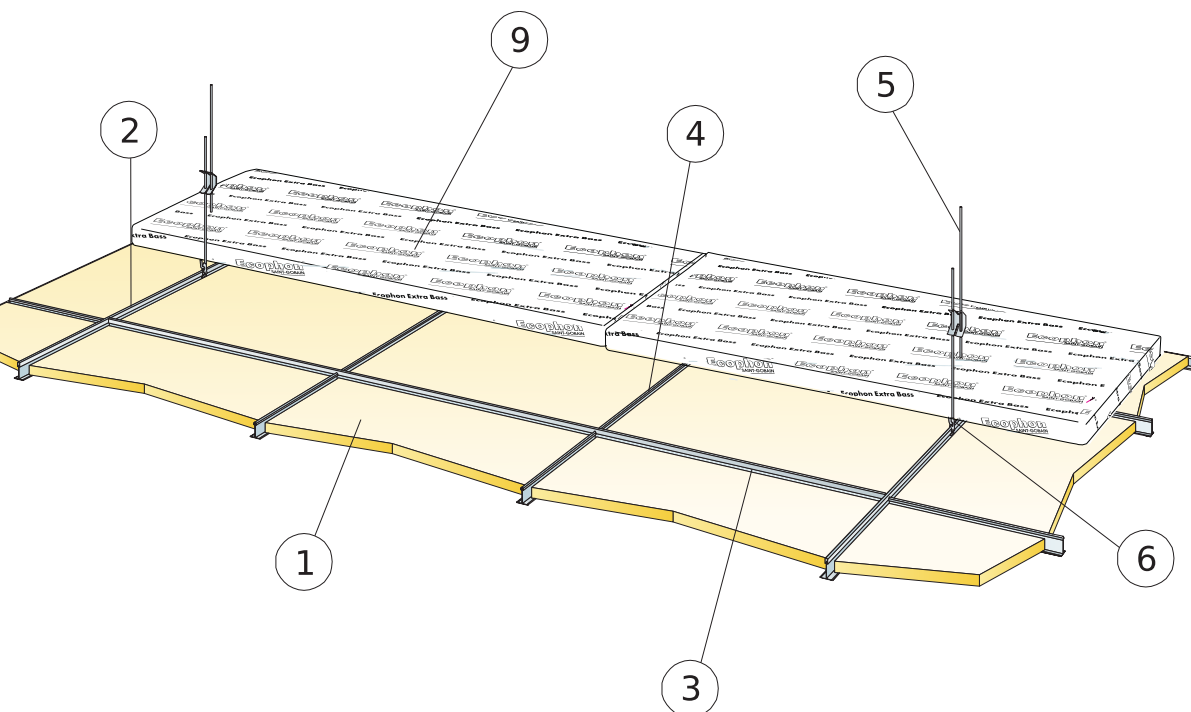

DETTAGLIO QUANTITÀ (ESCLUSO SCARTO)

	Misura, mm
	600x600
1 Gedina A	2,8/m ²
2 Connect T24 Main runner, installato a centri di 1800 mm per sistemi da 1800 (max. distanza dalla parete 600 mm, può essere estesa fino a 1200 mm se non vi sono carichi in movimento tra travetto principale e parete)	0,56m/m ²
3 Connect T24 Cross lee, L= 1800 mm	1,7m/m ²
4 Connect T24 Cross lee; L= 600 mm per sistemi da 1800.	1,1m/m ²
5 Connect Adjustable Hanger, installato a centri da 1200 mm (max. distanza dalla parete 600 mm) per sistemi da 1800.	0,46/m ²
6 Connect Hanger clip per sistemi da 1800.	0,46/m ²
7 Connect Angle trim, fissato a centri di 300 mm.	come richiesto
8 Alt. Connect Shadow-line Trim, fissato a centri da 300 mm	come richiesto
9 Extra Bass (1200x600x50 mm)	0,7/m ²
10	-
Δ Profondità totale del sistema minima: 100 mm	-
δ Profondità minima di smontaggio: 120 mm (senza Extra Bass al di sopra del controsoffitto)	-

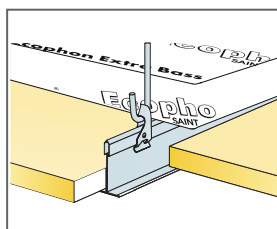
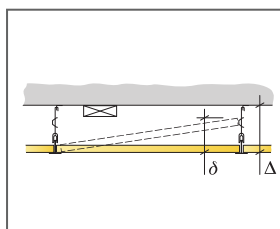

Sospensione con ganci regolabili e fermo

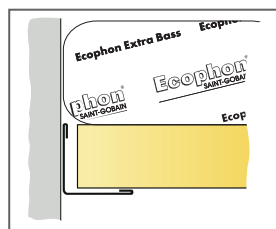

Pannelli in appoggio sul perimetrale Angle Trim.

Misura, mm	Carico massimo in movimento [N]	Capacità minima di sopportazione carichi [N]
600x600x15	20	160

carico in movimento/requisiti di capacità di carico



Ecophon Gedina™ E + Extra Bass

Il controsoffitto Gedina™ E prevede un design a griglia visibile rientrante e bordo tegolare. Posizionato sul pannello Gedina E, è l'elemento fonoassorbente per frequenze basse Extra Bass. Questo controsoffitto flottante è particolarmente indicato per gli ambienti in cui è richiesto un assorbimento dei suoni a bassa frequenza.



GAMMA

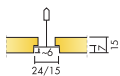

Misura, mm	600x600	1200x600
Extra Bass	•	•
T15	•	•
T24	•	•
Spessore (SP)	15	15
Graf. Install.	M377, M380	M377



Pannello Gedina E



Sezione del sistema Gedina E + Extra Bass



Sistema Gedina E

Acustica



Assorbimento acustico:

Risultati dei test conformi alla EN ISO 354. Classificazione secondo la EN ISO 11654.

α_p , Coefficiente pratico di assorbimento acustico

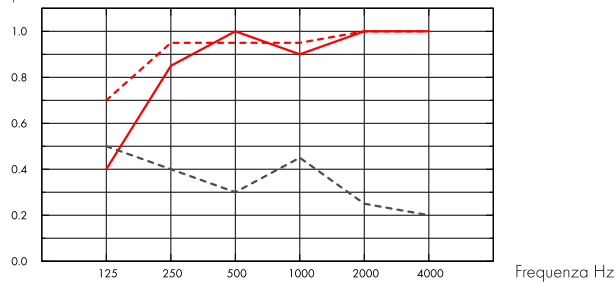

— Gedina E 15 mm, 200 mm o.d.s.

--- Gedina E 15 mm + Extra Bass 50 mm, 200 mm o.d.s.

--- Gedina E/gamma 15 mm, 200 mm o.d.s.

o.d.s = overall depth of system (profondità totale del sistema)

	SP mm	o.d.s. mm	α_p , Coefficiente pratico di assorbimento acustico						α_w	Classe di assorbimento acustico
			125 Hz	250 Hz	500 Hz	1000 Hz	2000 Hz	4000 Hz		
-	15	200	0.40	0.85	1.00	0.90	1.00	1.00	1.00	A
+ Extra Bass	65	200	0.70	0.95	0.95	0.95	1.00	1.00	1.00	A
gamma	15	200	0.50	0.40	0.30	0.45	0.25	0.20	0.30	D

Qualità dell'aria interna



Certificato / Etichetta	600x600, 1200x600 (NE)	Other formats
Eurofins Indoor Air Comfort®	IAC Gold	IAC
French VOC	A+	A
Finnish M1		•



Impronta ambientale



	kg CO ₂ equiv/m ²
Gedina E	2,62 (EPD famiglia Gedina in accordo alla ISO 14025 / EN 15804)
Extra Bass	1,62 (EPD Extra Bass in accordo alla ISO 14025 / EN 15804)

Fasi del ciclo di vita da A1 a C4 da EPD, in conformità alla ISO 14025 / EN 15804



Circularità

Minimum post-consumer recycled content - Gedina A	44%
Minimum post-consumer recycled content - Extra Bass	66%
Recyclability	Fully recyclable



Sicurezza antincendio

Paese	Fire standard	Classe
Europa	EN 13501-1	A2-s1,d0

L'anima in lana di vetro dei pannelli è testata e classificata come non combustibile in accordo alla EN ISO 1182.



Resistenza all'umidità

Testato per la classe C, umidità relativa 95% a 30 °C, in accordo con la EN 13964: 2014



Aspetto Visivo

White 500, campione di colore NCS più vicino S 0500-N, 84% di riflessione della luce.



Pulibilità

Pulizia giornaliera con panno e aspirapolvere. Pulizia settimanale con panno umido.



Accessibilità

I pannelli sono facilmente smontabili. Consultare i diagrammi di installazione per la minima profondità di smontaggio.



Installazione

Installato secondo i diagrammi di installazione, guide di installazione e disegni di supporto. Per informazioni riguardo la profondità totale minima del sistema consultate le quantità specifiche.



Peso del Sistema

Il peso del sistema (incluso il sistema a griglia di sospensione ed Extra Bass) è di circa 3 kg/m².



Proprietà meccaniche

Consultare la tabella sul carico massimo in movimento e carico minimo di sopportazione e le richieste funzionali, le proprietà meccaniche su www.ecophon.com/it



CE

I sistemi di controsoffitti Ecophon sono marcati CE secondo la norma europea armonizzata EN13964: 2014. I prodotti da costruzione con marchio CE sono coperti da una dichiarazione di prestazione (DOP) che consente a clienti e utenti di confrontare facilmente le prestazioni dei prodotti disponibili sul mercato europeo.

DIAGRAMMA DI INSTALLAZIONE (M377) PER ECOPHON GEDINA E + EXTRA BASS

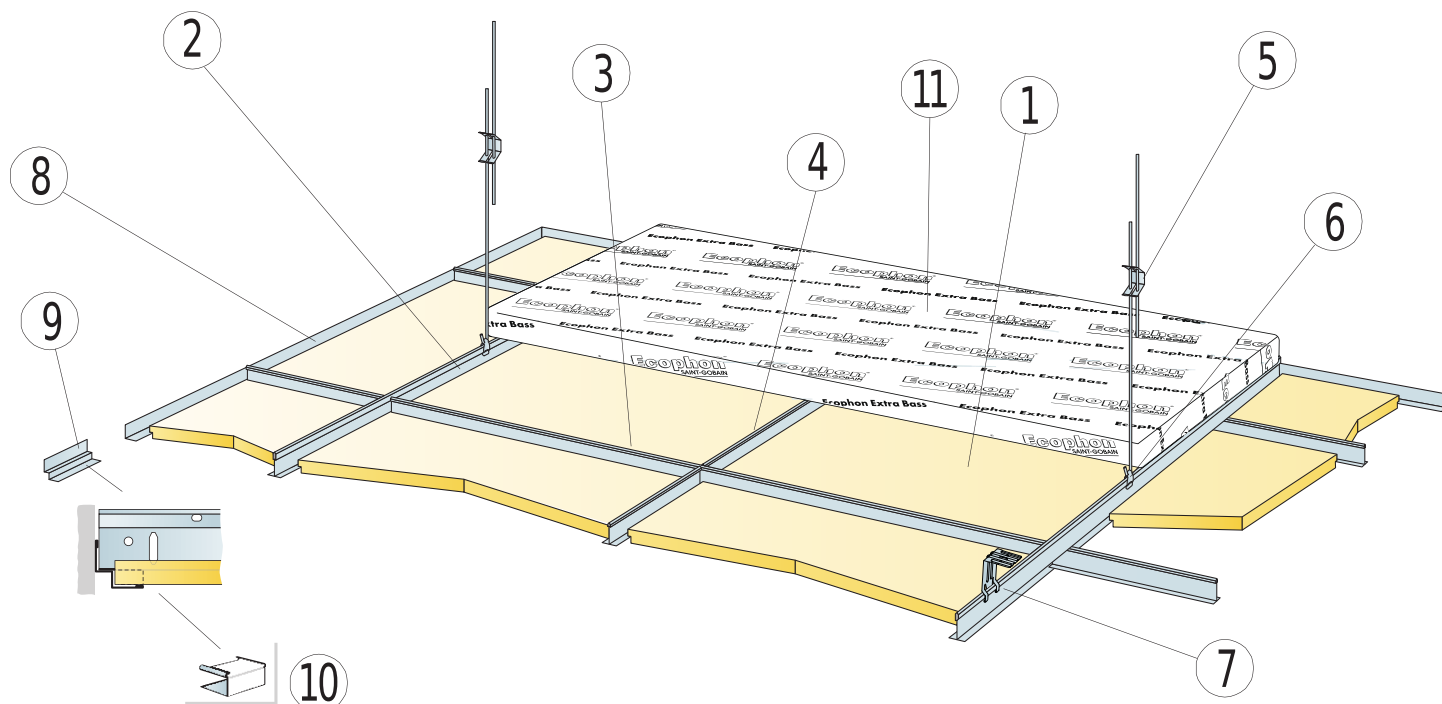

DETTAGLIO QUANTITÀ (ESCLUSO SCARTO)

	Misura, mm	
	600x600	1200x600
1 Gedina E	2,8/m ²	1,4/m ²
2 Connect T24 o T15 Main Runner, installato a centri da 1200 mm	0,9m/m ²	0,9m/m ²
3 Connect T24 o T15 Cross tee, l= 1200 mm, installato a centri da 600 mm	1,7m/m ²	1,7m/m ²
4 Connect T24 o T15 Cross tee, l=600 mm	0,9m/m ²	-
5 Connect Adjustable Hanger, installato a centri da 1200 mm (max distanza dalla parete 600 mm)	0,7/m ²	0,7/m ²
6 Connect Hanger Clip (da non usare in ambienti quali piscine)	0,7/m ²	0,7/m ²
7 Per un'installazione diretta: Connect Direct Bracket, installata a centri di 1200 mm	0,7/m ²	0,7/m ²
8 Connect Angle Trim, fissato a centri di 300 mm.	come richiesto	
9 Connect Shadow-line Trim, fissato a centri da 300 mm	come richiesto	
10 Connect E-plug (per Connect Shadow-line Trim)	come richiesto	
11 Extra Bass (1200x600x50 mm)	0,7/m ²	0,7/m ²
12	-	-
Δ Profondità totale del sistema minima: 110 mm	-	-
δ Profondità minima di smontaggio T15: 110 mm, T24: 90 mm (senza Extra Bass al di sopra del controsoffitto)	-	-

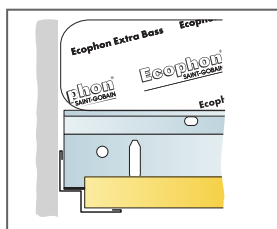
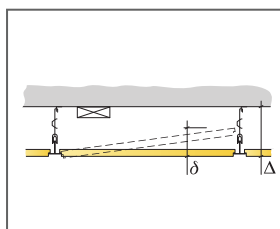

Taglio dritto, pannello in appoggio sul perimetrale shadow-line trim

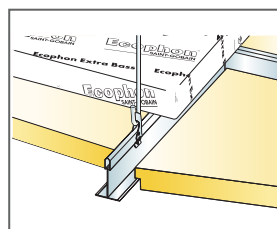

Sospensione tramite clip e gancio Adjustable hanger

Misura, mm	Carico massimo in movimento [N]	Capacità minima di sopportazione carichi (N)
600x600x15	50	160
1200x600x15	50	160

carico in movimento/requisiti di capacità di carico

DIAGRAMMA DI INSTALLAZIONE (M380) PER ECOPHON GEDINA E + EXTRA BASS, CONNECT T24 MAIN RUNNER INSTALLATO A CENTRI DA 1800 MM

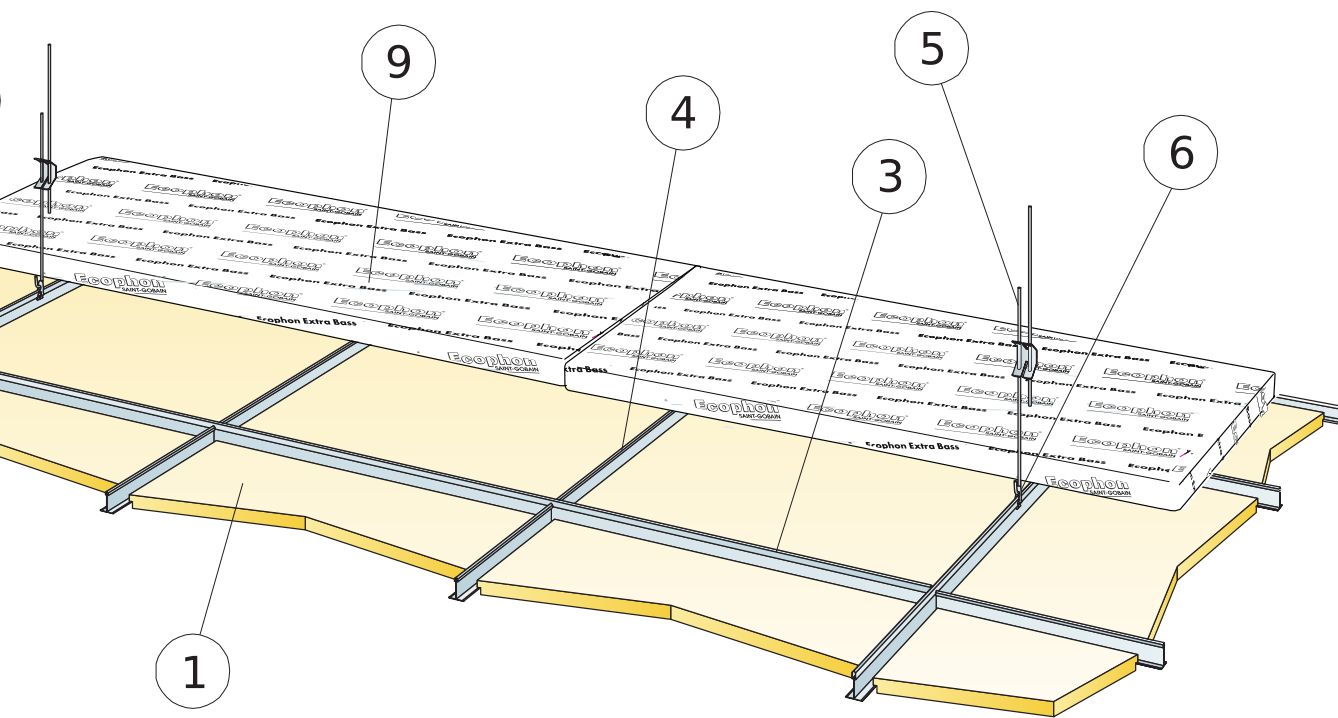

DETTAGLIO QUANTITÀ (ESCLUSO SCARTO)

	Misura, mm
	600x600
1 Gedina E	2,8/m ²
2 Connect T24 Main runner, installato a centri di 1800 mm per sistemi da 1800 (max. distanza dalla parete 600 mm, può essere estesa fino a 1200 mm se non vi sono carichi in movimento tra travetto principale e parete)	0,56m/m ²
3 Connect T24 Cross lee, L= 1800 mm	1,7m/m ²
4 Connect T24 Cross lee; L= 600 mm per sistemi da 1800.	1,1m/m ²
5 Connect Adjustable Hanger, installato a centri da 1200 mm (max. distanza dalla parete 600 mm) per sistemi da 1800.	0,46/m ²
6 Connect Hanger clip per sistemi da 1800.	0,46/m ²
7 Connect Angle trim, fissato a centri di 300 mm.	come richiesto
8 Alt. Connect Shadow-line Trim, fissato a centri da 300 mm	come richiesto
9 Extra Bass (1200x600x50 mm)	0,7/m ²
10	-
Δ Profondità totale del sistema minima: 110 mm	-
δ Profondità minima di smontaggio: 120 mm (senza Extra Bass al di sopra del controsoffitto)	-

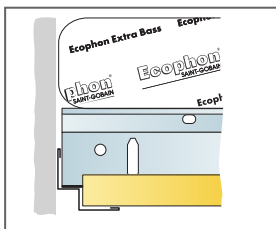
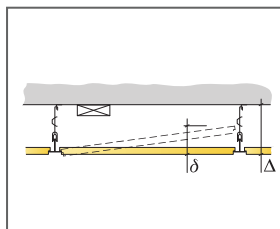

Taglio dritto, pannello in appoggio sul perimetrale shadow-line trim

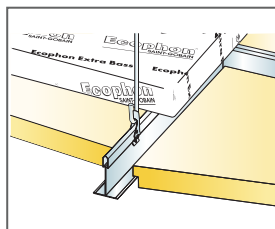

Sospensione tramite clip e gancio Adjustable hanger

Misura, mm	Carico massimo in movimento [N]	Capacità minima di sopportazione carichi [N]
600x600x15	20	160

carico in movimento/requisiti di capacità di carico