

Ecophon Super G™ A

O Ecophon Super G™ A tem um sistema de grelha exposta com grampos ou barras de escoras de impacto para manter os painéis no lugar. Para aplicações em corredores escolares e outros ambientes onde existe o risco de impacto mecânico.



Cadeo, Leiderdorp, Netherlands

GAMA DO SISTEMA

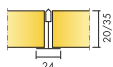

Formato, mm	600x600	600x600	1200x600	1200x600	XL 1600x600	XL 1800x600	XL 2000x600	XL 2400x600
T24	•	•	•	•	•	•	•	•
Espesor (Gr)	20	35	20	35	35	35	35	35
Diagrama de instalación.	M199	M55	M199	M55	M55	M55	M55	M55

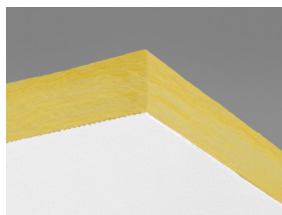

Painel Super G A

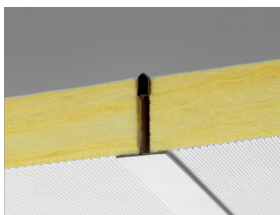

Secção do sistema Super G A com Connect T24

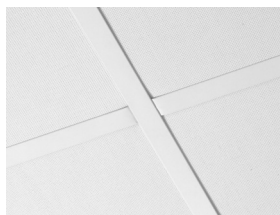

Sistema Super G A



Super G A com escora de impacto Connect

Acústica



Absorção sonora:

Resultados de testes de acordo com a norma EN ISO 354. Classificação de acordo com a norma EN ISO 11654, e as classificações de valor único para o Coeficiente de Redução de Ruído, NRC e Média de Absorção Sonora, SAA de acordo com a ASTM C 423.

α_p , Coeficiente de absorção prática do som

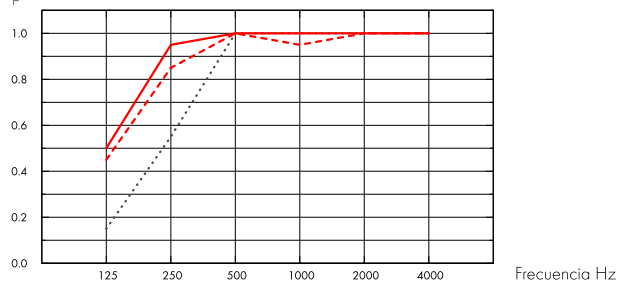

--- Super G A 20 mm, 200 mm o.d.s.
 Super G A 35 mm, 50 mm o.d.s.
 — Super G A 35 mm, 200 mm o.d.s.
 o.d.s = g.t.s. = grosor total del sistema

Gr mm	g.t.s. mm	α_p , Coeficiente de absorção prática do som						α_w	Classe de absorção do som
		125 Hz	250 Hz	500 Hz	1000 Hz	2000 Hz	4000 Hz		
20	200	0.45	0.85	1.00	0.95	1.00	1.00	1.00	A
35	50	0.15	0.55	1.00	1.00	1.00	1.00	0.85	B
35	200	0.50	0.95	1.00	1.00	1.00	1.00	1.00	A

Gr mm	g.t.s. mm	NRC	SAA
35	50	0.90	0.92
35	200	1.00	0.97
35	400	0.90	0.92

Qualidade do ar interior



Certificado / Selo

Eurofins Indoor Air Comfort®

IAC Gold

COV francês

A+



Pegada de carbono



kg CO₂ equiv/m²

Super G A 20 mm	3,28
Super G A 35 mm	4,90

Fases do ciclo de vida A1 a C4 do EPD, em conformidade com a ISO 14025 / EN 15804



Circularidade

Mínimo de conteúdo reciclado pós-consumo (35 mm Super G A)	51%
Mínimo de conteúdo reciclado pós-consumo (20 mm Super G A)	42%
Reciclabilidade	Totalmente reciclável



Segurança contra incêndios

País	Classe
Europa	EN 13501-1 A2-s1,d0

O interior de lã de vidro dos painéis foi testado e classificado como não inflamável em conformidade com a norma EN ISO 1182.



Resistência a humidade

Classe C, humidade relativa 95% e 30 °C, de acordo com a norma EN 13964:2015



Aparência visual

Branco 085. Amostra de cor NCS mais próxima: S 1002-Y. Luz refletida: 78%.



Limpabilidade

Limpeza e aspiração de pó diárias. Limpeza semanal com toalhetes húmidos.



Acessibilidade

Os painéis não são desmontáveis.



Instalação

Instalado de acordo com diagramas de instalação, guias de instalação e ajudas de desenho. (Os painéis têm de ser instalados de acordo com as setas na parte de trás dos painéis.)



Peso do sistema

	kg/m ²
Super G A 20 mm	1,7
Super G A 20 mm + Connect Grid System	2,7
Super G A 35 mm	2,6
Super G A 35 mm + Connect Grid System	3,6

As informações sobre o peso são indicativas e estão sujeitas a variações.



Propriedades mecânicas

Consulte a tabela relativa às capacidades de carga mínima e máxima e exigências funcionais.



Resistência ao impacto

Espessura	Diagrama de instalação	Clase
20	M199	3A
35	M55	2A

Testado e classificado de acordo com a norma EN 13964 anexo D.



Marcação CE

Os sistemas de tetos Ecophon têm a marca CE de acordo com a norma europeia harmonizada EN13964:2014. Os produtos de construção com marca CE são abrangidos por uma Declaração de Desempenho (DOP) que permite aos clientes e utilizadores comparar facilmente o desempenho dos produtos disponíveis no mercado europeu.

DIAGRAMA DE INSTALAÇÃO (M199) PARA ECOPHON SUPER G A (20 MM)

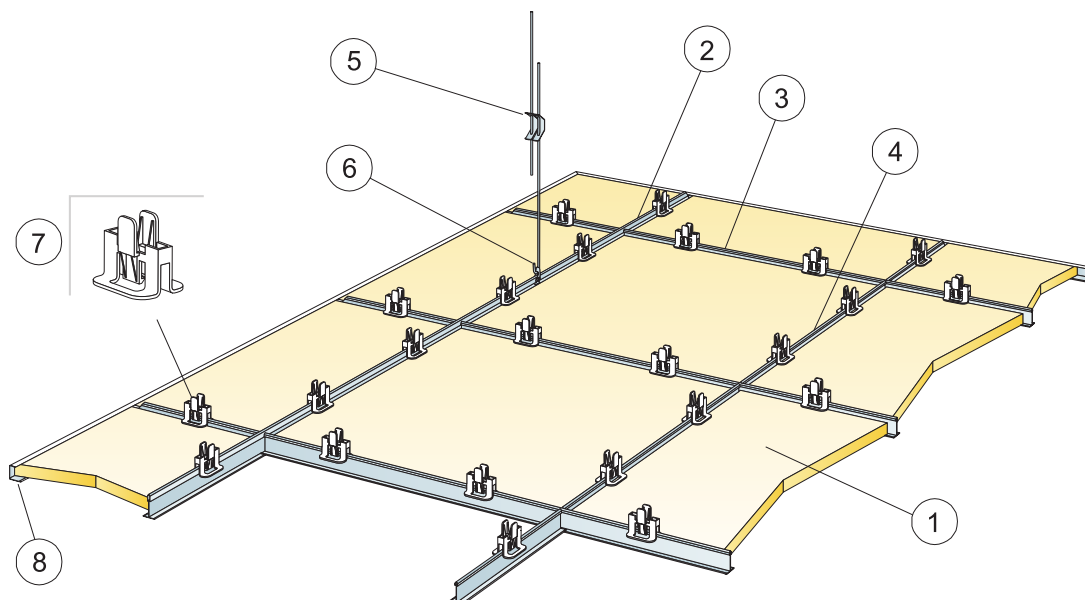

© Ecophon Group

REPERCUSION M2 (EXCLUYENDO DESPERDICIOS)

	Formato, mm	
	600x600	1200x600
1 Super G A	2,8/m ²	1,4/m ²
2 Calha principal Connect T24, instalada em centros de 1200 mm (distância máx. da parede 300 mm)	0,9m/m ²	0,9m/m ²
3 T transversal Connect T24, C=1200 mm, instalado em centros de 600 mm	1,7m/m ²	1,7m/m ²
4 T transversal Connect T24, C=600 mm	0,9m/m ²	-
5 Gancho Connect Adjustable, instalado em centros de 1200 mm (distância máx. da parede 600 mm)	0,7/m ²	0,7/m ²
6 Clipe de gancho Connect (fixado com parafuso)	0,7/m ²	0,7/m ²
7 Grampo Connect Hygiene 21	11/m ²	7/m ²
8 Moldura Connect Channel	como se requiera	
Δ Profundidade global mínima do sistema: 150 mm	-	-
δ Profundidade mínima de desmontagem: 150 mm (painel sem clipe)	-	-

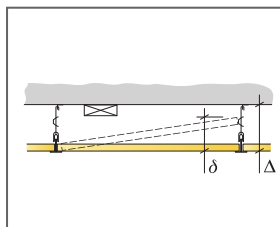

Ver a quantidade especificada

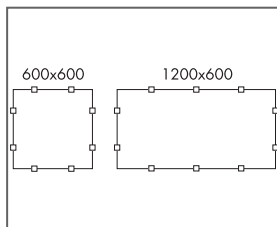

Montagem de grampos

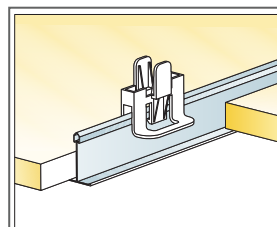

Grampo para manter os painéis no lugar

Formato, mm	Máxima carga dinâmica [N]	Mínima capacidade de carga [N]
600x600x20	50	160
1200x600x20	50	160

Capacidade de carga

DIAGRAMA DE INSTALAÇÃO (M55) PARA ECOPHON SUPER G A E SUPER G A XL, INSTALAÇÃO SUSPensa (35MM)

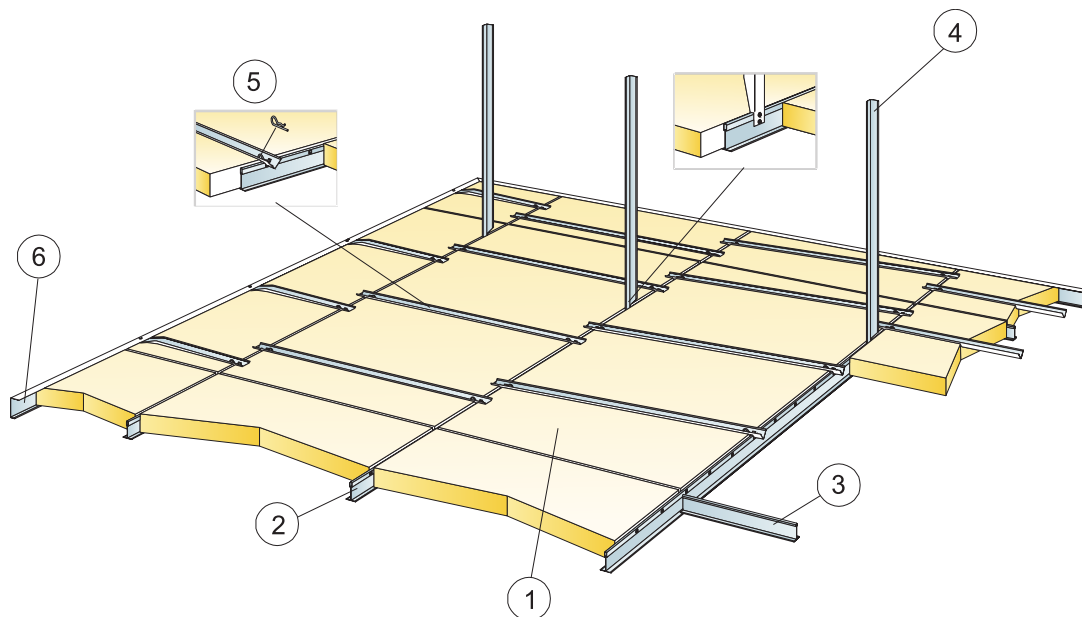

© Ecophon Group

REPERCUSSION M2 (EXCLUYENDO DESPERDICIOS)

	Formato, mm					
	600x600	1200x600	1600x600	1800x600	2000x600	2400x600
1 Super G A e Super G A XL	2,8/m ²	1,4/m ²	1,05/m ²	0,95/m ²	0,85/m ²	0,7/m ²
2 Calha principal Connect T24, instalada em centros de 600 mm	1,7m/m ²	1,7m/m ²	1,7m/m ²	1,7m/m ²	1,7m/m ²	1,7m/m ²
3 T transversal Connect T24, C=600 mm	1,7m/m ²	0,9m/m ²	0,65m/m ²	0,6m/m ²	0,5m/m ²	0,45m/m ²
4 Gancho Rigid composto por moldura Connect Angle, máx. L=1200 mm em centros de 1200 mm	1,4/m ²	1,4/m ²	1,4/m ²	1,4/m ²	1,4/m ²	1,4/m ²
5 Escora de impacto Connect (pinos Split incluídos)	5,6/m ²	4,2/m ²	4,2/m ²	4,2/m ²	4,2/m ²	4,2/m ²
6 Maldura Connect Channel, fixada em centros de 300 mm (σ=44 mm)	como se requiera					
Δ Profundidade global mínima do sistema: 200 mm	-	-	-	-	-	-
δ Profundidade mínima de desmontagem: 200 mm (para painel sem escora - de impacto)	-	-	-	-	-	-

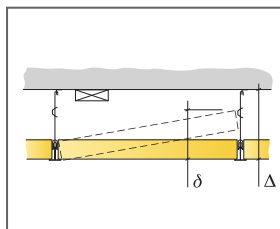

Ver a quantidade especificada

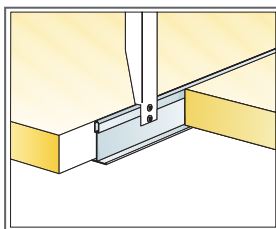

Detalhe da suspensão

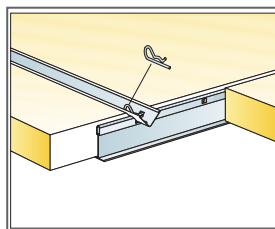

Conexão entre perfis com split pin

Formato, mm	Máxima carga dinâmica [N]	Mínima capacidade de carga [N]
600x600x35	40	160
1200x600x35	40	160
1600x600x35	40	160
1800x600x35	40	160
2000x600x35	40	160
2400x600x35	40	160

Capacidade de carga

Ecophon Super G™ B

O Ecophon Super G™ B tem painéis ligados de ponta a ponta diretamente à superfície do intradorso. O canto biselado cria uma ranhura estreita entre cada painel de modo a proporcionar uma aparência lisa. Para aplicações onde a profundidade global mínima possível do sistema é necessária e existe o risco de impacto mecânico elevado.



GAMA DO SISTEMA

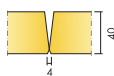

Formato, mm	600x600
Direto	•
Espesor (Gr)	40
Diagrama de instalación.	M298, M487

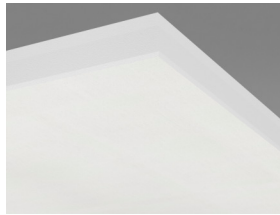

Painel Super G B

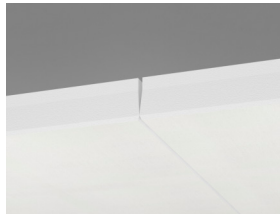

Secção do sistema Super G B



Sistema Super G B

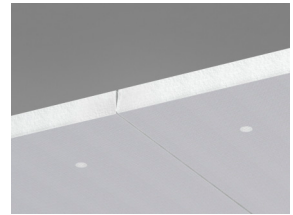

Secção do sistema Super G B com parafusos

Acústica



Absorção sonora:

Resultados de testes de acordo com a norma EN ISO 354. Classificação de acordo com a norma EN ISO 11654, e as classificações de valor único para o Coeficiente de Redução de Ruído, NRC e Média de Absorção Sonora, SAA de acordo com a ASTM C 423.

α_p , Coeficiente de absorção prática do som

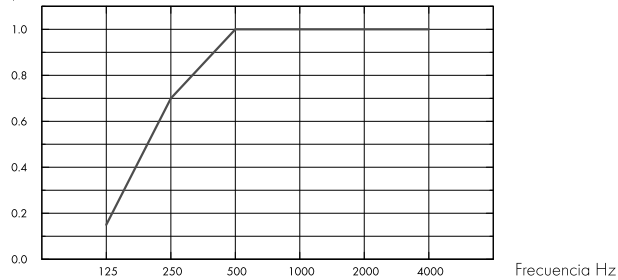

– Super G B 40 mm, 43 mm o.d.s.

o.d.s = g.t.s. = grosor total del sistema

Gr mm	g.t.s. mm	α_p , Coeficiente de absorção prática do som						α_w	Classe de absorção do som
		125 Hz	250 Hz	500 Hz	1000 Hz	2000 Hz	4000 Hz		
40	43	0.15	0.70	1.00	1.00	1.00	1.00	1.00	A

Gr mm	g.t.s. mm	NRC	SAA
40	43	0.95	0.95

Qualidade do ar interior



Certificado / Selo	
Eurofins Indoor Air Comfort®	IAC Gold
COV francês	A+



Pegada de carbono



	kg CO ₂ equiv/m ²
Super G B	6,57

Fases do ciclo de vida A1 a C4 do EPD, em conformidade com a ISO 14025 / EN 15804

Circularidade



Mínimo de conteúdo reciclado pós-consumo	58%
Reciclabilidade	Totalmente reciclável



Segurança contra incêndios

País	Fire standard	Clase
Europa	EN 13501-1	A2-s1,d0

O interior de lâ de vidro dos painéis foi testado e classificado como não inflamável em conformidade com a norma EN ISO 1182.



Resistência a humidade

Classe A, humidade relativa 70% e 25 °C, de acordo com a norma EN 13964:2015



Resistência a humidade

Classe C, humidade relativa 95% e 30 °C, de acordo com a norma EN 13964:2015



Aparência visual

Branco 085. Amostra de cor NCS mais próxima: S 1002-Y. Luz refletida: 78%.



Limpabilidade

Limpeza e aspiração de pó diárias. Limpeza semanal com toalhetes húmidos.



Acessibilidade

Os painéis não são desmontáveis.



Instalação

Instalado de acordo com diagramas de instalação, guias de instalação e ajudas de desenho. Para informações sobre a profundidade global mínima do sistema, ver especificação da quantidade. As superfícies rebocadas têm de ter resistência suficiente para poderem suportar a carga imposta pelos painéis. Em caso de dúvida, a colagem de teste deve ser efetuada. A superfície deve estar sempre seca e limpa. Para um melhor resultado, a superfície deve ser uniforme. Instale os painéis de acordo com as setas.



Peso do sistema

	kg/m ²
Super G B	3,7

As informações sobre o peso são indicativas e estão sujeitas a variações.



Propriedades mecânicas

Consulte a tabela relativa às capacidades de carga mínima e máxima e exigências funcionais. A carga viva adicional tem de ser fixada ao intradorso.



Resistência ao impacto

Diagrama de instalação	Clase
M298	1A
M487	1A

Testados e classificados de acordo com a norma EN 13964 anexo D e cumprem as exigências correspondentes à norma DIN 18032 parte 3. A adição de instalações ao sistema pode afetar a resistência a impactos dos sistemas.



Marcação CE

Os sistemas de tetos Ecophon têm a marca CE de acordo com a norma europeia harmonizada EN13964:2014. Os produtos de construção com marca CE são abrangidos por uma Declaração de Desempenho (DOP) que permite aos clientes e utilizadores comparar facilmente o desempenho dos produtos disponíveis no mercado europeu.

DIAGRAMA DE INSTALAÇÃO (M298) PARA ECOPHON SUPER G B, UTILIZANDO COLA CONNECT ABSORBER

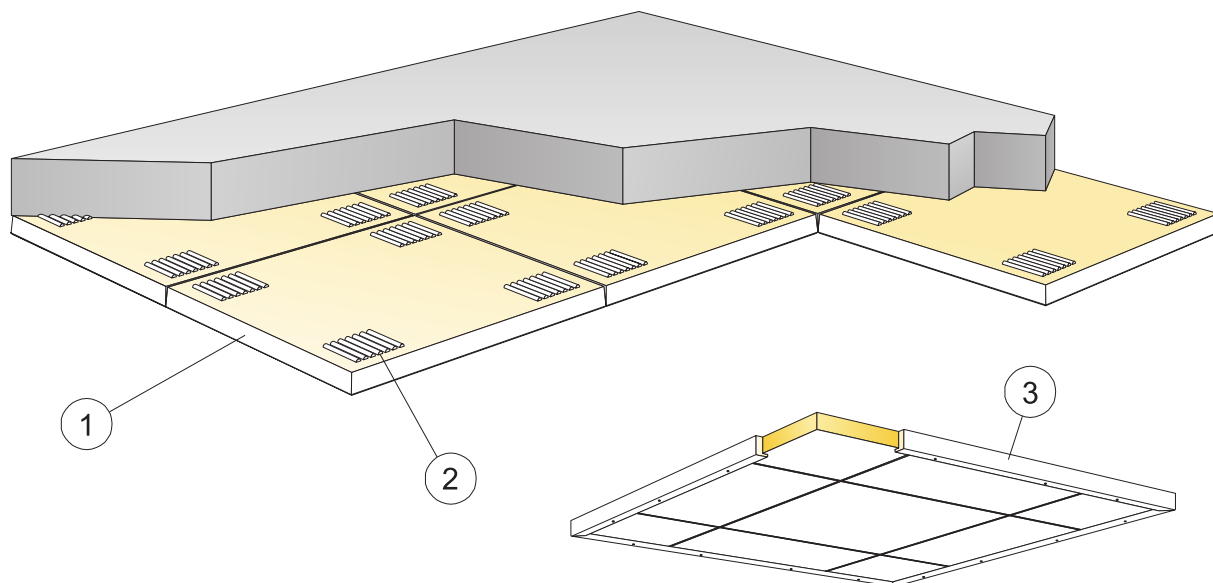

© Ecophon Group

REPERCUSION M2 (EXCLUYENDO DESPERDICIOS)

	Formato, mm
	600x600
1 Super G B	2,8/m ²
2 Cola Connect Absorber (0,25 l/m ² - 0,4 l/m ² dependendo das condições de instalação)	como se requiera
3 Ao instalar tetos flutuantes: Moldura Connect Wood, C=3000, fixada em centros de 500 mm	como se requiera
Utilize a espátula dentada Connect para aplicar a cola.	-
Δ Profundidade global mínima do sistema: 43 mm	-
δ Profundidade mínima de desmontagem: O sistema não é desmontável	-
Os cantos visíveis devem ser pintados	-

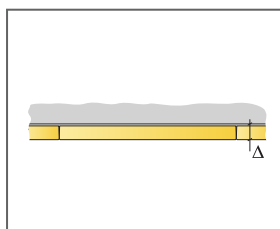

Ver a quantidade especificada

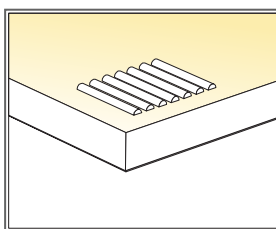

Aplicação de cola

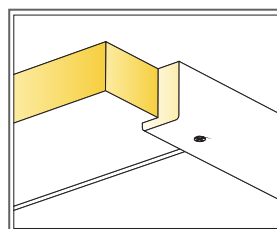

Moldura de madeira para instalação flutuante

Formato, mm	Máxima carga dinâmica (N)	Mínima capacidad de carga (N)
600x600x40	-	-

Capacidad de carga

DIAGRAMA DE INSTALAÇÃO (M487) PARA ECOPHON SUPER G B COM PARAFUSO E ARRUELA

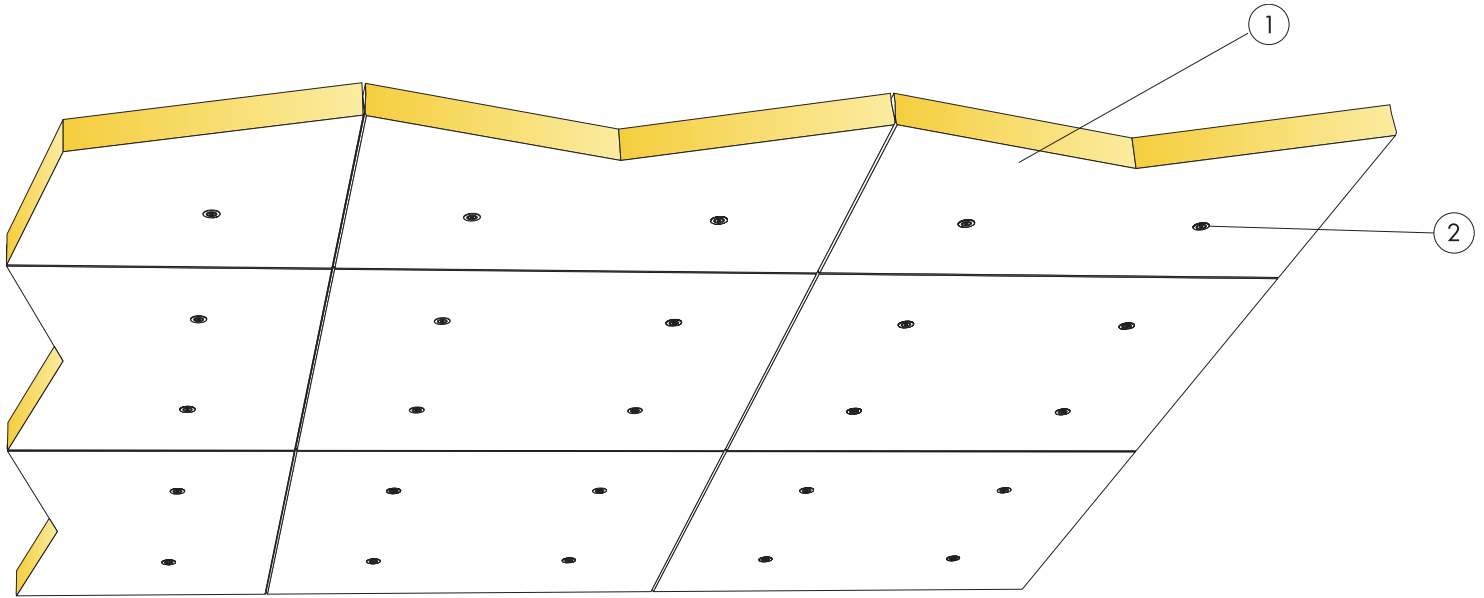

© Ecophon Group

REPERCUSION M2 (EXCLUYENDO DESPERDICIOS)

		Formato, mm
		600x600
1	Super G B	2,8/m ²
2	Parafuso absorvente Connect SuperGB	11,1/m ²
Δ Profundidade global mínima do sistema: 43 mm		-
δ Profundidade mínima de desmontagem: O sistema não é desmontável		-
Os cantos visíveis devem ser pintados		-

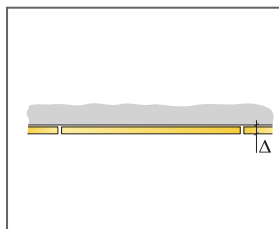

Ver a quantidade especificada

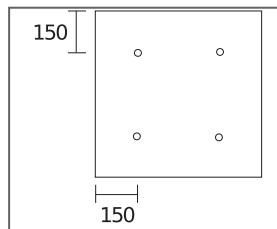

Posição dos parafusos formato 600x600

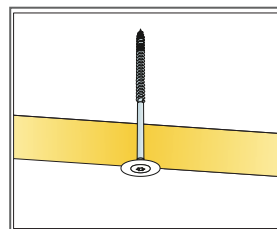

Painel com Connect Absorber screw SuperGB

Formato, mm	Máxima carga dinâmica (N)	Mínima capacidade de carga (N)
600x600x40	-	-

Capacidade de carga

Ecophon Super G™ Plus A

O Ecophon Super G™ Plus A tem um sistema de grelha robusto que consiste em perfis embutidos montados diretamente no elemento de sustentação ou numa subgrelha suspensa. Para tetos em salas de desporto ou ambientes semelhantes com risco de alto impacto mecânico.



Liemers College Zevenaar, Netherlands

GAMA DO SISTEMA

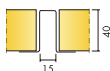

Formato, mm	1200x600
Fixação especial	•
Espesor (Gr)	40
Diagrama de instalación.	M115, M527

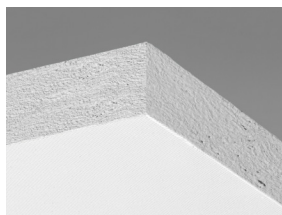

Painel Super G Plus A

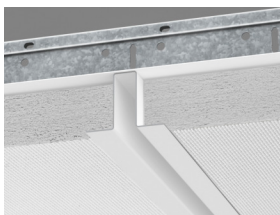

Painel Super G Plus A

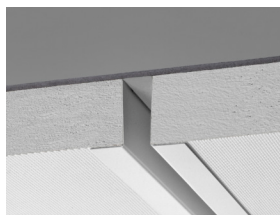

Secção de instalação direta do sistema Super G Plus A

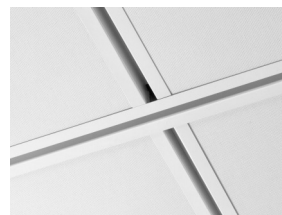

Secção de instalação suspensa do sistema Super G Plus

Acústica



Absorção sonora:

Resultados de testes de acordo com a norma EN ISO 354. Classificação de acordo com a norma EN ISO 11654, e as classificações de valor único para o Coeficiente de Redução de Ruído, NRC e Média de Absorção Sonora, SAA de acordo com a ASTM C 423.

α_p , Coeficiente de absorção prática do som

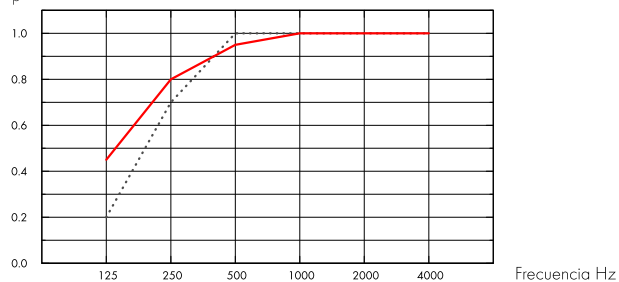

..... Super G Plus A 40 mm, 40 mm o.d.s.
 — Super G Plus A 40 mm, 200 mm o.d.s.
 o.d.s = g.t.s. = grosor total del sistema

Gr mm	g.t.s. mm	α_p , Coeficiente de absorção prática do som						α_w	Classe de absorção do som
		125 Hz	250 Hz	500 Hz	1000 Hz	2000 Hz	4000 Hz		
40	40	0.20	0.70	1.00	1.00	1.00	1.00	1.00	A
40	200	0.45	0.80	0.95	1.00	1.00	1.00	1.00	A

Gr mm	g.t.s. mm	NRC	SAA
40	40	0.95	0.95
40	200	0.90	0.89
40	400	0.85	0.87

Qualidade do ar interior



Certificado / Selo

Eurofins Indoor Air Comfort®

IAC Gold

COV francês

A+



Pegada de carbono



kg CO₂ equiv/m²

Super G Plus A

7,73

Fases do ciclo de vida A1 a C4 do EPD, em conformidade com a ISO 14025 / EN 15804



Circularidade

Mínimo de conteúdo reciclado pós-consumo	57%
Reciclabilidade	Totalmente reciclável



Segurança contra incêndios

País	Classe
Europa	EN 13501-1 A2-s1,d0

O interior de lâ de vidro dos painéis foi testado e classificado como não inflamável em conformidade com a norma EN ISO 1182.



Resistência a humidade

Classe A, humidade relativa 70% e 25 °C, de acordo com a norma EN 13964:2015



Resistência a humidade

Classe C, humidade relativa 95% e 30 °C, de acordo com a norma EN 13964:2015



Aparência visual

Branco 085. Amostra de cor NCS mais próxima: S 1002-Y. Luz refletida: 78%.



Limpabilidade

Limpeza e aspiração de pó diárias. Limpeza semanal com toalhetes húmidos.



Acessibilidade

Os painéis não são desmontáveis.



Instalação

Instalado de acordo com diagramas de instalação, guias de instalação e ajudas de desenho. (Os painéis têm de ser instalados de acordo com as setas na parte de trás dos painéis.)



Peso do sistema

	kg/m ²
Super G Plus A	3,7
Super G Plus A + Connect Grid System	4,7

As informações sobre o peso são indicativas e estão sujeitas a variações.



Propriedades mecânicas

Consulte a tabela relativa às capacidades de carga mínima e máxima e exigências funcionais.



Resistência ao impacto

Diagrama de instalação	Clase
M115	1A
M527	1A

Testados e classificados de acordo com a norma EN 13964 anexo D e cumprem as exigências correspondentes à norma DIN 18032 parte 3. A adição de instalações ao sistema pode afetar a resistência a impactos dos sistemas.



Marcação CE

Os sistemas de tetos Ecophon têm a marca CE de acordo com a norma europeia harmonizada EN13964:2014. Os produtos de construção com marca CE são abrangidos por uma Declaração de Desempenho (DOP) que permite aos clientes e utilizadores comparar facilmente o desempenho dos produtos disponíveis no mercado europeu.

DIAGRAMA DE INSTALAÇÃO (M115) PARA ECOPHON SUPER G PLUS A, INSTALAÇÃO DIRETA

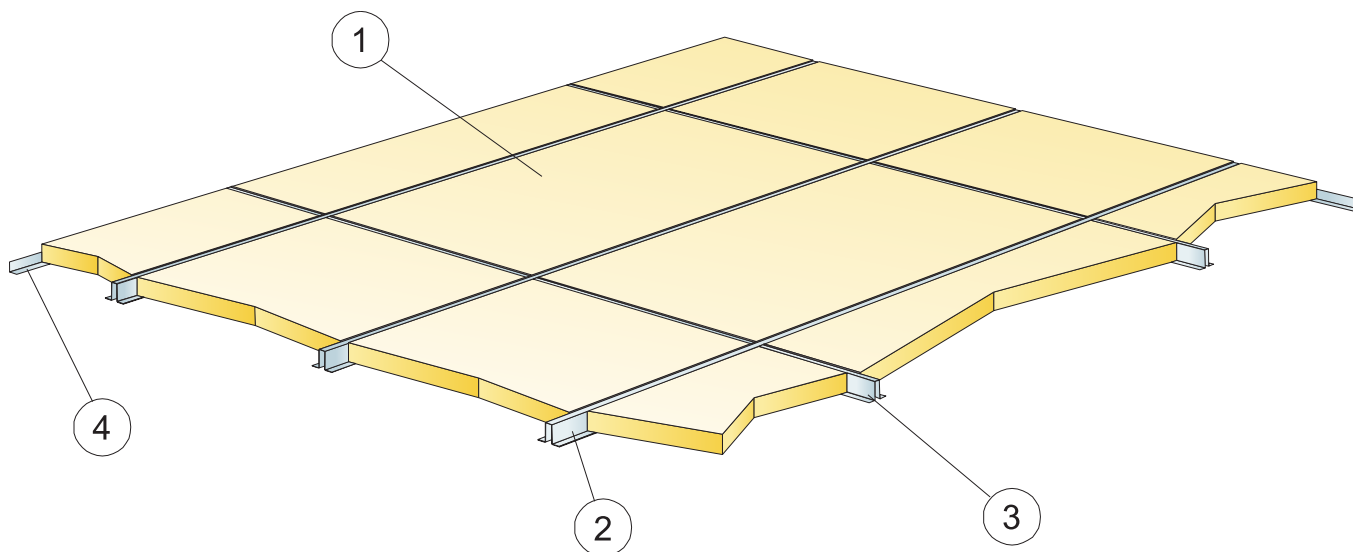

© Ecophon Group

REPERCUSION M2 (EXCLUYENDO DESPERDICIOS)

	Formato, mm
	1200x600
1 Super G Plus A	1,4/m ²
2 Perfil embutido Connect Plus, C=3000 mm, instalado em centros de 600 mm, fixado em centros de 600 mm	1,7m/m ²
3 Perfil embutido Connect Plus, C=576 mm, instalado em centros de 1200 mm	0,8m/m ²
4 Moldura Connect Angle, fixada em centros de 300 mm	como se requiera
Δ Profundidade global mínima do sistema: 42 mm	-
δ Profundidade mínima de desmontagem: O sistema não é desmontável	-

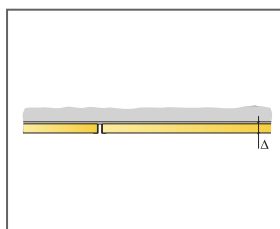

Ver a quantidade especificada

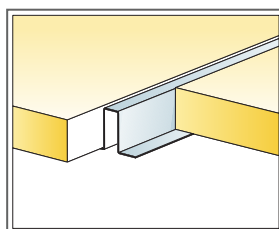

Instalação com perfil embutido

Formato, mm	Máxima carga dinâmica [N]	Mínima capacidade de carga [N]
1200x600x40	50	220

Capacidade de carga

DIAGRAMA DE INSTALAÇÃO (M527) PARA ECOPHON SUPER G PLUS A, INSTALAÇÃO SUSPensa

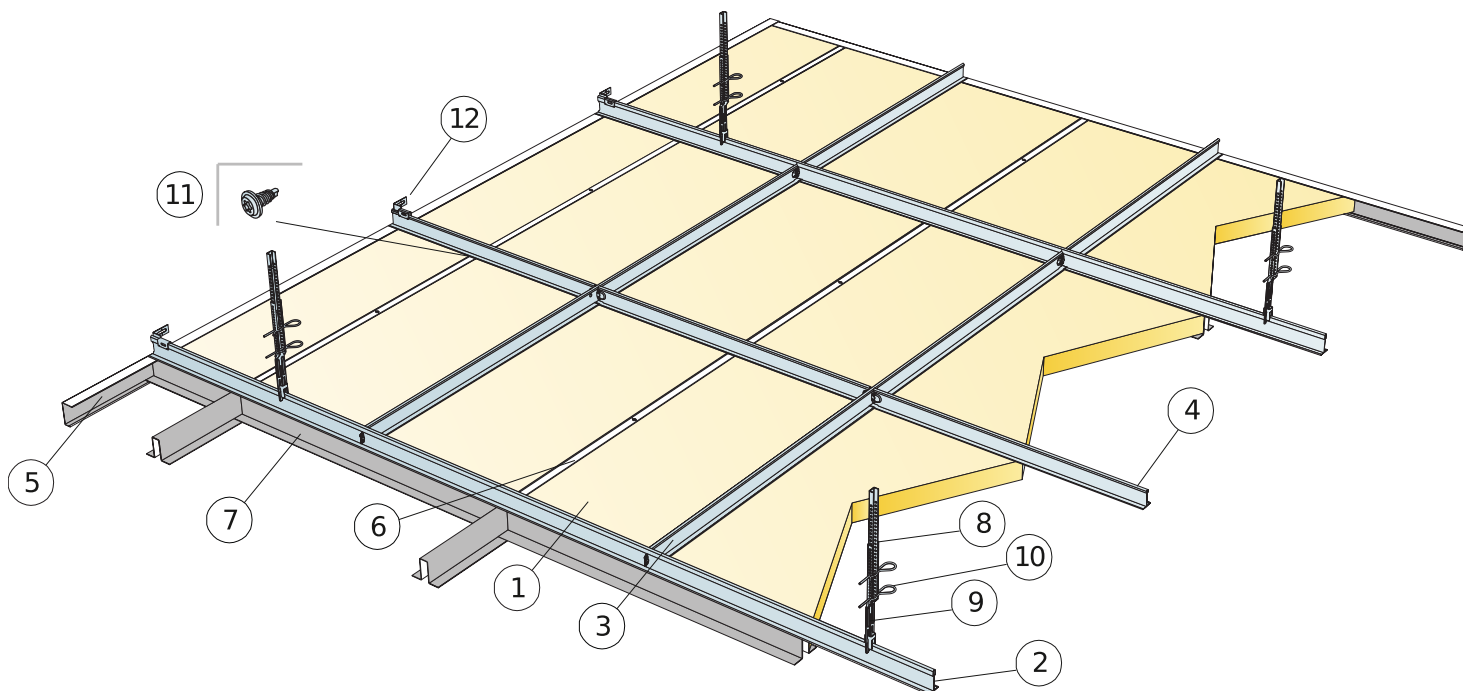

© Ecophon Group

REPERCUSSION M2 (EXCLUYENDO DESPERDICIOS)

	Formato, mm
	1200x600
1 Super G Plus A	1,4/m ²
2 Calha principal Connect T24, instalada em centros de 600 mm	0,9m/m ²
3 T transversal Connect T24, C=1200 mm, instalado em centros de 600 mm	1,7m/m ²
4 T transversal Connect T24, C=600 mm	0,9m/m ²
5 Moldura Connect Channel, fixada em centros de 300 mm (a=44 mm)	como se requiera
6 Perfil embutido Connect Plus, C=3000 mm, instalado em centros de 600 mm, fixado em centros de 600 mm	1,7m/m ²
7 Perfil embutido Connect Plus, C=576 mm, instalado em centros de 1200 mm	0,8m/m ²
8 Gancho superior Connect Nonius, instalado em centros de 1200 mm	0,7/m ²
9 Gancho inferior Connect Nonius, instalado em centros de 1200 mm	0,7/m ²
10 Pino Connect Split [2/gancho]	1,4/m ²
11 Parafuso de instalação Connect P, instalado em centros de 400 mm	4,4/m ²
12 Suporte de parede Connect para calhas principais	1/segunda tila de Perfil primario
Δ Profundidade global mínima do sistema: Δ 270 mm	

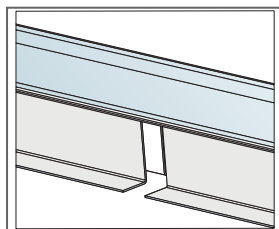

Instalação com perfil embutido

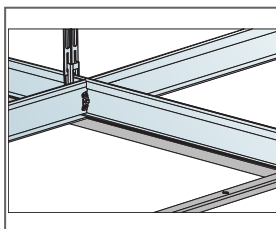

Instalação com perfil embutido e T-perfis

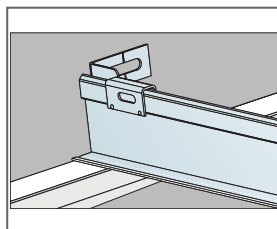

Connect T-perfis com Connect Wall bracket

Formato, mm	Máxima carga dinâmica [N]	Mínima capacidade de carga [N]
1200x600x40	20	220

Capacidade de carga