

Ecophon Sombra™ A

Ecophon Sombra™ A montuojama su matoma konstrukcija. Naudojama, kai reikia juodų lubų, silpnai atspindinčių šviesą ir gerai sugeriančių garsą. Tinka žmonių susibūrimo vietoms, pvz., barams ir naktiniams klubams.



Sostowiec, Lenkija

SISTEMOS INFORMACIJA

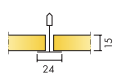

Matmenys, mm	600x600	1200x600
Connect T24	•	•
Storis (THK)	15	15
Montav. brėž.	M74	M74

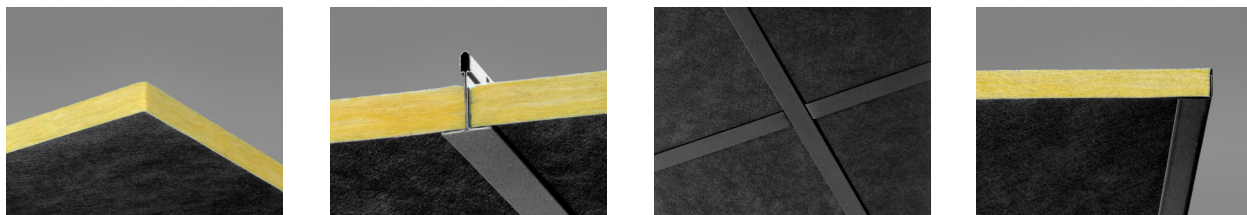

Akustika



Garso sugertis:

Bandyių rezultatai atitinka standartą EN ISO 354 ir NRC bei SAA vertes (Noise Reduction Coefficient ir Sound Absorption Average) pagal ASTM C 423 standartą.

α_p , Praktinis garso sugerties koeficientas

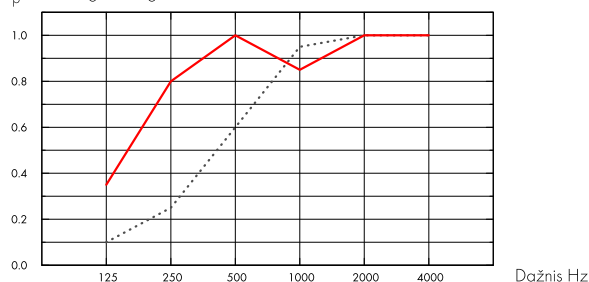

..... Sombra A 15 mm, 50 mm o.d.s.
 — Sombra A 15 mm, 200 mm o.d.s.
 o.d.s = konstrukcijos pakabinimo gylis

	THK mm	o.d.s. mm	α_p , Praktinis garso sugerties koeficientas						α_w	Garso sugerties klasė
			125 Hz	250 Hz	500 Hz	1000 Hz	2000 Hz	4000 Hz		
-	15	50	0.10	0.25	0.60	0.95	1.00	1.00	0.55	D
-	15	200	0.35	0.80	1.00	0.85	1.00	1.00	0.95	A

	THK mm	o.d.s. mm	NRC	SAA
-	15	50	0.70	0.71
-	15	200	0.90	0.91

Patalpų oro kokybė



Sertifikatai / Ženklinimas

Eurofins Indoor Air Comfort®

IAC Gold

French VOC

A+



CO2 pėdsakas



kg CO₂ equiv/m²

Sombra A

2,14

Gyvavimo ciklo etapai nuo A1 iki C4 iš EPD, pagal ISO 14025 / EN 15804

Perdirbimas



Minimalus perdirbtų žaliavų kiekis

55%

Perdirbimas

Visiškai perdirbama



Priešgaisrinė sauga

Šalis	Fire standard	Klasė
Europe	EN 13501-1	A2-s1,d0

Plokščių vidus iš stiklo vatos buvo ištestuotas ir klasifikuojamas kaip nedegus pagal EN ISO 1182.



Atsparumas drėgmei

C klasė, santykinė drėgmė iki 95% 30°C temperatūroje, pagal EN 13964:2014 standartą



Šviesos atspindėjimas

Black 997, artimiausia NCS spalva S 9000-N, šviesos atspindėjimas 3-4%.



Valymas

Sausas valymas ir siurbimas kartą per savaitę.



Išmontavimo galimybės

Plokštės lengvai išmontuojamos. Minimalus išmontavimo aukštis nurodytas montavimo brėžiniuose.



Montavimas

Montuojama laikantis nurodymų montavimo brėžiniuose, instrukcijose ir pateiktuose pavyzdžiuose. (Plokštės montuoti rodyklių nurodyta kryptimi, nurodyta nematomoje plokštės pusėje.)



Sistemos svoris

	kg/m ²
Sombra A	1,1
Sombra A + Connect grid system	2,1

Informacija apie svorį yra orientacinė ir gali skirtis.



Mechaninės savybės

Žr. lentelę apie maksimalią apkrovą ir minimalią apkrovą bei funkcinius reikalavimus, mechanines savybes puslapyje www.ecophon.com/lt.



CE

Visi Ecophon akustinių kabamųjų lubų gaminiai turi CE ženklą, atitinkantį Europos standartą EN13964:2014. Konkretaus gaminio savybės nurodytos Eksploatacinių savybių deklaracijoje.

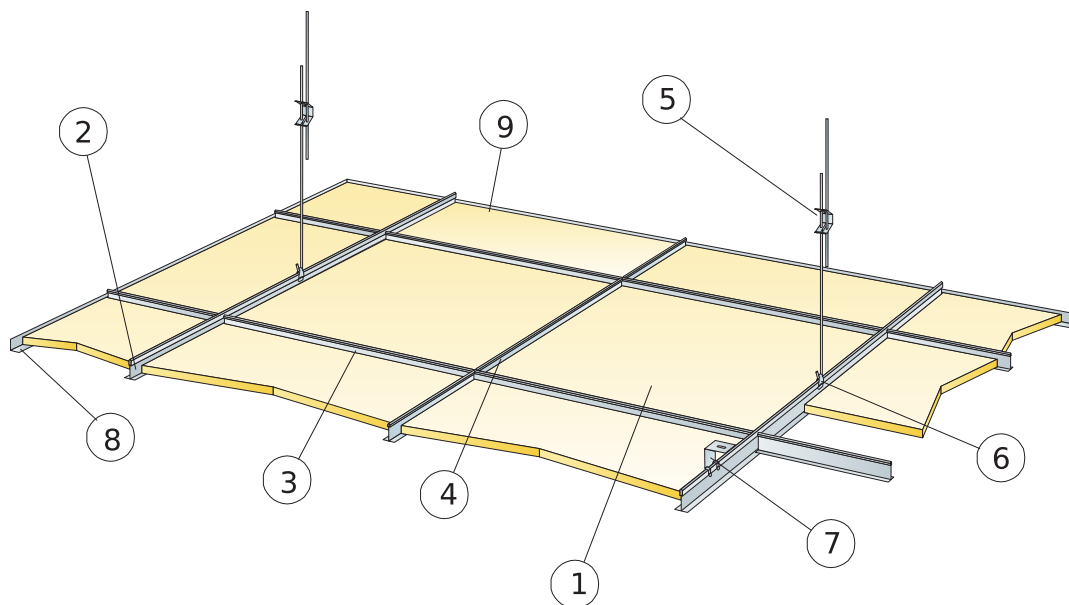

© Ecophon Group

IŠEIGA (NE)SK. ATLIEKŲ)

	Matmenys, mm	
	600x600	1200x600
1 Sombra A	2,8/m ²	1,4/m ²
2 Connect T24 pagrindinis profilis, juodos spalvos, montuojamas kas 1200 mm (maks. atstumas nuo sienos 600 mm, gali būti prailgintas iki 1200 mm jei tarp profilio 0,9m/m ² ir sienos nėra apkrovos).	0,9m/m ²	0,9m/m ²
3 Connect T24 skersinis profilis, juodos spalvos, L=1200 mm, montuojamas kas 600 mm	1,7m/m ²	1,7m/m ²
4 Connect T24 skersinis profilis, juodos spalvos, L=600 mm	0,9m/m ²	-
5 Connect reguliuojamas tvirtinimo kablys, montuojamas kas 1200 mm (maks. atstumas nuo sienos 600 mm)	0,7/m ²	0,7/m ²
6 Connect kablo fiksatorius (nerekomenduojama naudoti baseinuose)	0,7/m ²	0,7/m ²
7 Montuojant tiesiogiai: Connect tvirtinimo kampas, montuojamas kas 1200 mm	0,7/m ²	0,7/m ²
8 Connect perimetrisinis profilis, juodos spalvos, (tvirtinamas kas 300 mm)	pagal poreikius	
Δ Min. sistemos kabinimo aukštis, su reguliuojamu tvirtinimo kabliu: 100 mm, su tvirtinimo kampu: 50 mm	-	-
δ Min. Išmontavimo aukštis: 120 mm	-	-

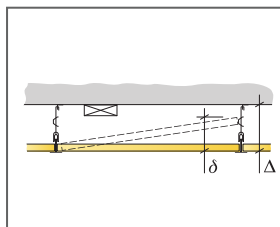

Žr. Medžiagų išeiigą

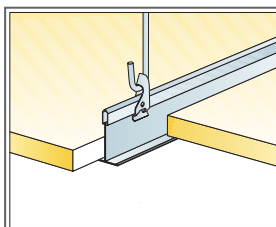

Kabinimas naudojant reguliuojamą kabinimo kablį ir fiksatorių

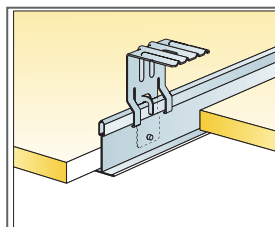

Kabinimas naudojant reguliuojamą kabinimo kablį ir fiksatorių

Matmenys, mm	Maks. Naudojimo apkrova [N]	Min. Keliamoji geba [N]
600x600x15	50	160
1200x600x15	50	160

Naudojimo apkrova/keliamoji geba