

Ecophon Hygiene Clinic™ A

Ecophon Hygiene Clinic™ A prevede una griglia a vista, ideale per ambienti asciutti. Gli elementi fonoassorbenti presentano bassi livelli di emissioni, assicurando una qualità dell'aria elevata. Inoltre, sono resistenti alla proliferazione di muffe e batteri e alla pulizia con HPV.

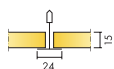

GAMMA



Misura, mm	600x600	1200x600
T24	•	•
Spessore (SP)	15	15
Graf. Install.	M338	M338



Sezione del sistema Hygiene Clinic A



Pannello Hygiene Clinic A



Sistema Hygiene Clinic A

Acustica



Assorbimento acustico:

Risultati dei test conformi alla EN ISO 354. Classificazione secondo la EN ISO 11654.

α_{pr} Coefficiente pratico di assorbimento acustico

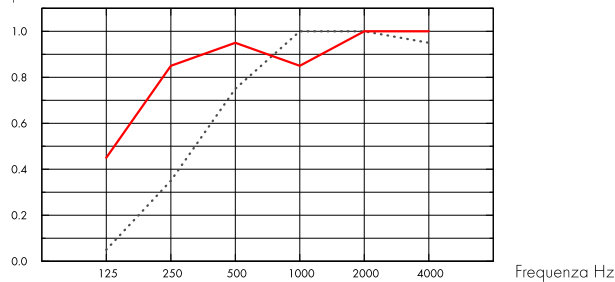

... Hygiene Clinic A 15 mm, 50 mm o.d.s.

— Hygiene Clinic A 15 mm, 200 mm o.d.s.

o.d.s = overall depth of system (profondità totale del sistema)

SP mm	o.d.s. mm	α_{pr} Coefficiente pratico di assorbimento acustico						α_w	Classe di assorbimento acustico
		125 Hz	250 Hz	500 Hz	1000 Hz	2000 Hz	4000 Hz		
15	50	0.05	0.35	0.75	1.00	1.00	0.95	0.65	C
15	200	0.45	0.85	0.95	0.85	1.00	1.00	0.95	A

SP mm	o.d.s. mm	NRC	SAA
15	50	0.80	0.79
15	200	0.90	0.91

Qualità dell'aria interna



Certificato / Etichetta

Eurofins Indoor Air Comfort®

IAC Gold

French VOC

A+



Cradle to Cradle Certified®



Questo prodotto è Cradle to Cradle Certified® al livello Bronze (version 4.0).



Salubrità dei materiali



Questo prodotto ha ricevuto la certificazione C2C Material Health Certificate™ al livello Silver (versione standard 4.0). Il certificato C2C Material Health Certificate™ è una validazione dello stato di salute e della sicurezza della composizione del prodotto secondo i requisiti del Material Health del certificato di prodotto standard Cradle-to-Cradle.



Impronta ambientale

	kg CO ₂ equiv/m ²	Fasi del ciclo di vita da A1 a C4 da EPD, in conformità alla ISO 14025 / EN 15804
Hygiene Clinic A	2,55	



Criteri ambientali Minimi



I prodotti rispondono ai requisiti previsti dai CAM



Circularità

Minimum post-consumer recycled content	46%
Recyclability	Fully recyclable



Sicurezza antincendio

Paese		Classe	L'essenza della lana di vetro dei pannelli è testata e classificata come non combustibile secondo la EN ISO 1182.
Europa	EN 13501-1	A2-s1,d0	
Italia	UNI EN 1363-1	REI 120	



Resistenza all'umidità

Testato per la classe C, umidità relativa 95% a 30 °C, in accordo con la EN 13964: 2014



Aspetto Visivo

White 500, campione di colore NCS più vicino S 0500-N, 84% di riflessione della luce.



Pulibilità

Standard/Metodo	Frequenza
Dusting	Daily
Wet wiping	Daily
Hydrogen peroxide vapor	•
UV-C, BIFMA HCF 8.1-2019	•



Resistenza batterica e alle muffe

Standard/Metodo	
ISO 846 :2019 metodo A (per funghi)	0 (Nessuna crescita al microscopio)
ISO 846 :2019 metodo C (per batteri)	0 (Nessuna crescita al microscopio)
ASTM D3273-16 (per funghi)	10 (0% crescita in superficie)



Camere Bianche

	Standard/Metodo	Classe
ISO 14644	Classe di pulizia delle particelle	ISO 4
NF S 90-351	Classe microbiologica	M1/area 4
NF S 90-351	Eliminazione cinetica delle particelle	CP(0,5) 5



Accessibilità

I pannelli sono facilmente smontabili. Consultare i diagrammi di installazione per la minima profondità di smontaggio.



Installazione

Installato secondo i diagrammi di installazione, guide di installazione e disegni di supporto. Per informazioni riguardo la profondità totale minima del sistema consultate le quantità specifiche.



Peso del Sistema

	kg/m ²
Hygiene Clinic A	1,3
Hygiene Clinic A + Connect grid system	2,3

Le informazioni sul peso sono indicative e soggette a variazioni.



Proprietà meccaniche

Consultare la tabella sul carico massimo in movimento e carico minimo di sopportazione e le richieste funzionali, le proprietà meccaniche su www.ecophon.com/it



CE

I sistemi di controsoffitti Ecophon sono marcati CE secondo la norma europea armonizzata EN13964: 2014. I prodotti da costruzione con marchio CE sono coperti da una dichiarazione di prestazione (DOP) che consente a clienti e utenti di confrontare facilmente le prestazioni dei prodotti disponibili sul mercato europeo.

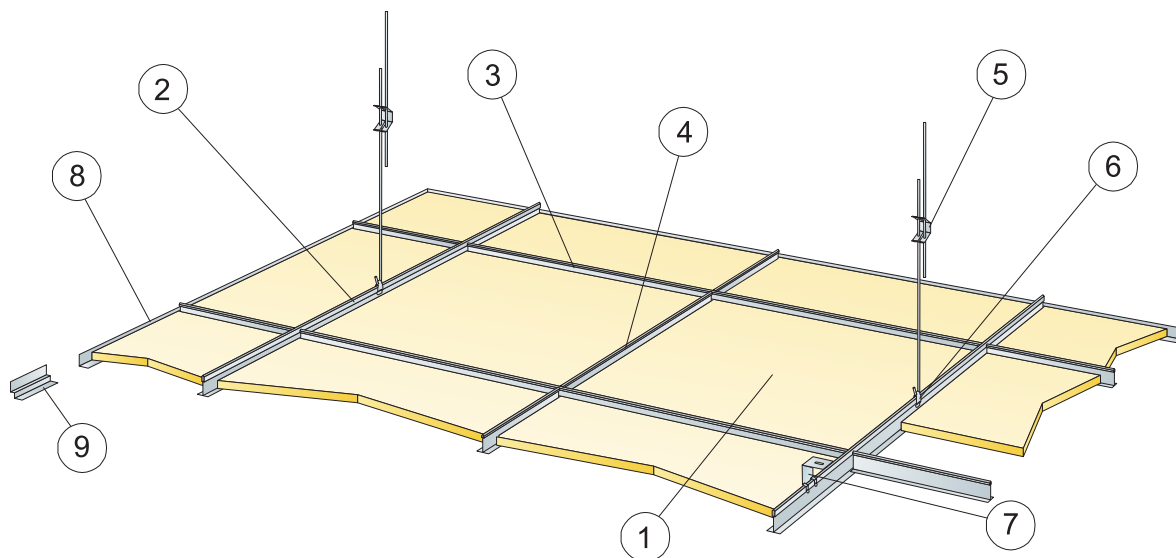

©Saint-Gobain Ecophon AB

DETTAGLIO QUANTITÀ (ESCLUSO SCARTO)

	Misura, mm	
	600x600	1200x600
1 Hygiene Clinic A	2,8/m ²	1,4/m ²
2 Connect T24 Main Runner, installato a centri di 1200 mm	0,9m/m ²	0,9m/m ²
3 Connect T24 Cross Tee, L=1200 mm, installato a centri da 600 mm	1,7m/m ²	1,7m/m ²
4 Connect T24 Cross Tee, L=600 mm	0,9m/m ²	-
5 Connect Adjustable Hanger, installato a centri da 1200 mm (max distanza dalla parete 600 mm)	0,7/m ²	0,7/m ²
6 Connect Hanger Clip (da non usare in ambienti quali piscine)	0,7/m ²	0,7/m ²
7 Per un'installazione diretta: Connect Direct Bracket, installata a centri di 1200 mm	0,7/m ²	0,7/m ²
8 Connect Angle Trim, fissato a centri di 300 mm.	come richiesto	
9 Connect Shadow-line Trim, fissato a centri da 300 mm	come richiesto	
Δ Min. profondità totale del sistema, con adjustable hanger: 100mm, con direct bracket: 50 mm	-	-
δ Profondità di smontaggio min: 120 mm	-	-



Consultare le specifiche di quantità

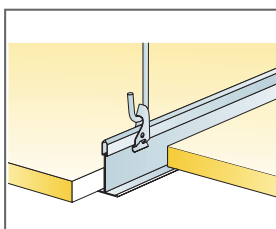

Sospensione con Connect Adjustable Hanger e Connect Hanger Clip

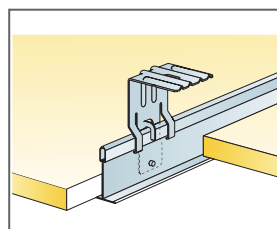

Sospensione con Connect Direct Bracket

Misura, mm	Carico massimo in movimento [N]	Capacità minima di sopportazione carichi [N]
600x600x15	50	160
1200x600x15	50	160

carico in movimento/requisiti di capacità di carico

Ecophon Hygiene Clinic™ E

Ecophon Hygiene Clinic™ E prevede un design a griglia rientrante a vista e bordo tegolare, ideale per ambienti asciutti. Gli elementi fonoassorbenti presentano bassi livelli di emissioni, assicurando una qualità dell'aria elevata. Inoltre, sono resistenti alla proliferazione di muffe e batteri e alla pulizia con HPV.



Centre de dialyse de Pau,

GAMMA

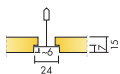

Misura, mm	600x600	1200x600
T24	•	•
Spessore (SP)	15	15
Graf. Install.	M339	M339



Pannello Hygiene Clinic E

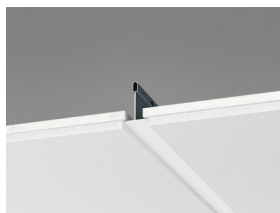

Sezione del sistema Hygiene Clinic E



Sistema Hygiene Clinic E

Acustica



Assorbimento acustico:

Risultati dei test di assorbimento del suono secondo la EN ISO 354. Classificazione secondo la EN ISO 11654 e, valutazione dei singoli valori per il Coefficiente di riduzione del rumore, NRC, e della Media d' assorbimento del suono, SAA, secondo la ASTM C 423.

α_p , Coefficiente pratico di assorbimento acustico

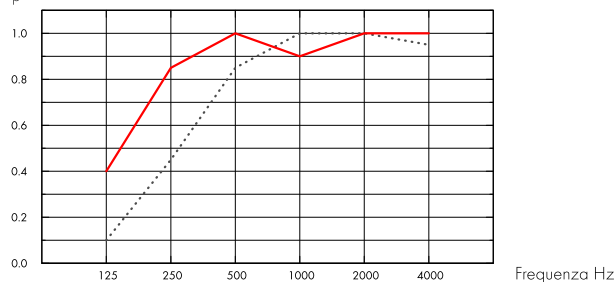

..... Hygiene Clinic E 15 mm, 60 mm o.d.s.

— Hygiene Clinic E 15 mm, 200 mm o.d.s.

o.d.s = overall depth of system (profondità totale del sistema)

SP mm	o.d.s. mm	α_p , Coefficiente pratico di assorbimento acustico						α_w	Classe di assorbimento acustico
		125 Hz	250 Hz	500 Hz	1000 Hz	2000 Hz	4000 Hz		
15	60	0.10	0.45	0.85	1.00	1.00	0.95	0.75	C
15	200	0.40	0.85	1.00	0.90	1.00	1.00	1.00	A

Qualità dell'aria interna



Certificato / Etichetta

Eurofins Indoor Air Comfort®

IAC Gold

French VOC

A+



Cradle to Cradle Certified®



Questo prodotto è Cradle to Cradle Certified® al livello Bronze (version 4.0).



Salubrità dei materiali



Questo prodotto ha ricevuto la certificazione C2C Material Health Certificate™ al livello Silver (versione standard 4.0). Il certificato C2C Material Health Certificate™ è una validazione dello stato di salute e della sicurezza della composizione del prodotto secondo i requisiti del Material Health del certificato di prodotto standard Cradle-to-Cradle.



Impronta ambientale

	kg CO ₂ equiv/m ²
Hygiene Clinic E	2,19

Fasi del ciclo di vita da A1 a C4 da EPD, in conformità alla ISO 14025 / EN 15804

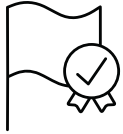

Criteri ambientali Minimi



I prodotti rispondono ai requisiti previsti dai CAM



Circularità

Minimum post-consumer recycled content	45%
Recyclability	Fully recyclable



Sicurezza antincendio

Paese		Classe
Europa	EN 13501-1	A2-s1,d0
Italia	UNI EN 1363-1	REI 120

L'essenza della lana di vetro dei pannelli è testata e classificata come non combustibile secondo la EN ISO 1182.



Resistenza all'umidità

Testato per la classe C, umidità relativa 95% a 30 °C, in accordo con la EN 13964: 2014



Aspetto Visivo

White 500, campione di colore NCS più vicino S 0500-N, 84% di riflessione della luce.



Pulibilità

Standard/Metodo	Frequenza
Dusting	Daily
Wet wiping	Daily
Hydrogen peroxide vapor	•
UV-C, BIFMA HCF 8.1-2019	•



Resistenza batterica e alle muffe

Standard/Metodo	
ISO 846 :2019 metodo A (per funghi)	0 (Nessuna crescita al microscopio)
ISO 846 :2019 metodo C (per batteri)	0 (Nessuna crescita al microscopio)
ASTM D3273-16 (per funghi)	10 (0% crescita in superficie)



Camere Bianche

	Standard/Metodo	Classe
ISO 14644	Classe di pulizia delle particelle	ISO 4
NF S 90-351	Classe microbiologica	M1/area 4
NF S 90-351	Eliminazione cinetica delle particelle	CP(0,5) 5



Accessibilità

I pannelli sono facilmente smontabili. Consultare i diagrammi di installazione per la minima profondità di smontaggio.



Installazione

Installato secondo i diagrammi di installazione, guide di installazione e disegni di supporto. Per informazioni riguardo la profondità totale minima del sistema consultate le quantità specifiche.



Peso del Sistema

	kg/m ²
Hygiene Clinic E	1,3
Hygiene Clinic E + Connect grid system	2,3

Le informazioni sul peso sono indicative e soggette a variazioni.



Proprietà meccaniche

Consultare la tabella sul carico massimo in movimento e carico minimo di sopportazione e le richieste funzionali, le proprietà meccaniche su www.ecophon.com/it



CE

I sistemi di controsoffitti Ecophon sono marcati CE secondo la norma europea armonizzata EN13964: 2014. I prodotti da costruzione con marchio CE sono coperti da una dichiarazione di prestazione (DOP) che consente a clienti e utenti di confrontare facilmente le prestazioni dei prodotti disponibili sul mercato europeo.



© Saint-Gobain Ecophon AB

DETTAGLIO QUANTITÀ (ESCLUSO SCARTO)

	Misura, mm	
	600x600	1200x600
1 Hygiene Clinic E	2,8/m ²	1,4/m ²
2 Connect T24 Main Runner, installato a centri di 1200 mm	0,9m/m ²	0,9m/m ²
3 Connect T24 Cross Tee, L=1200 mm, installato a centri da 600 mm	1,7m/m ²	1,7m/m ²
4 Connect T24 Cross Tee, L=600 mm	0,9m/m ²	-
5 Connect Adjustable Hanger, installato a centri da 1200 mm (max distanza dalla parete 600 mm)	0,7/m ²	0,7/m ²
6 Connect Hanger Clip (da non usare in ambienti quali piscine)	0,7/m ²	0,7/m ²
7 Per un'installazione diretta: Connect Direct Bracket, installata a centri di 1200 mm	0,7/m ²	0,7/m ²
8 Connect Angle Trim, fissato a centri di 300 mm.	come richiesto	
9 Connect Shadow-line Trim, fissato a centri da 300 mm	come richiesto	
10 Connect E-plug (per Connect Shadow-line Trim)	come richiesto	
Δ Min. profondità totale del sistema, con adjustable hanger: 110mm, con direct bracket: 60 mm	-	-
δ Profondità di smontaggio min: T15: 110 mm, T24: 90 mm	-	-

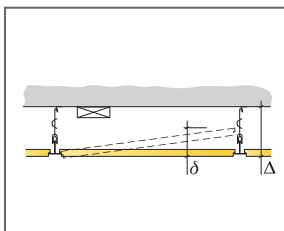

Consultare le specifiche di quantità

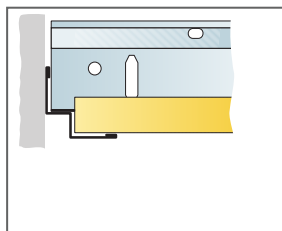

Taglio netto e profilo a T su Connect Shadow-line Trim

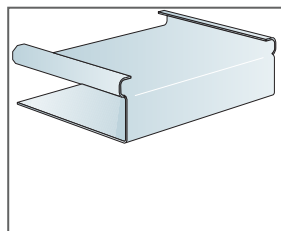

Connect E-plug

Misura, mm	Carico massimo in movimento (N)	Capacità minima di sopportazione carichi (N)
600x600x15	50	160
1200x600x15	50	160

carico in movimento/requisiti di capacità di carico

Ecophon Hygiene Meditec™

A

Ecophon Hygiene Meditec™ A prevede una griglia a vista, ideale per ambienti asciutti che richiedono una disinfezione e/o pulizia regolare. La superficie resiste alla proliferazione di muffe e batteri nonché ai detergenti e disinfettanti più comuni. Gli elementi fonoassorbenti presentano bassi livelli di emissioni, assicurando una qualità dell'aria elevata.



Spain

GAMMA

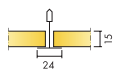

Misura, mm	600x600	1200x600
T24	•	•
Spessore (SP)	15	15
Graf. Install.	M255	M255

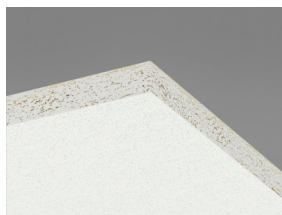

Pannello Hygiene Meditec A



Sezione Hygiene Meditec A C1 con Connect Universal clip

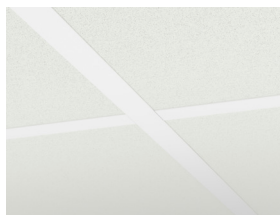

Sistema Hygiene Meditec A C1

Acustica



Assorbimento acustico:

Risultati dei test conformi alla EN ISO 354. Classificazione secondo la EN ISO 11654.

α_p , Coefficiente pratico di assorbimento acustico

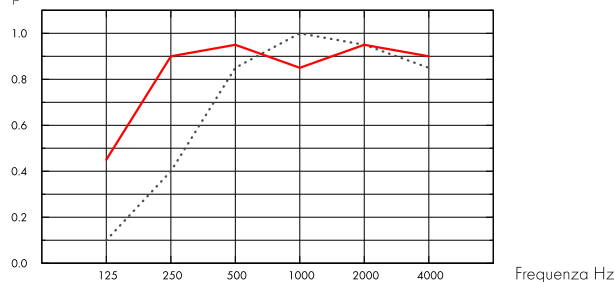

... Hygiene Meditec A 15 mm, 50 mm o.d.s.

— Hygiene Meditec A 15 mm, 200 mm o.d.s.

o.d.s = overall depth of system (profondità totale del sistema)

SP mm	o.d.s. mm	α_p , Coefficiente pratico di assorbimento acustico						α_w	Classe di assorbimento acustico
		125 Hz	250 Hz	500 Hz	1000 Hz	2000 Hz	4000 Hz		
15	50	0.10	0.40	0.85	1.00	0.95	0.85	0.70	C
15	200	0.45	0.90	0.95	0.85	0.95	0.90	0.95	A

SP mm	o.d.s. mm	NRC	SAA
15	50	0.80	0.83
15	400	0.85	0.89

Qualità dell'aria interna



Certificato / Etichetta

Eurofins Indoor Air Comfort®

IAC Gold

French VOC

A+



Cradle to Cradle Certified®



Questo prodotto è Cradle to Cradle Certified® al livello Bronze (version 4.0).



Salubrità dei materiali



Questo prodotto ha ricevuto la certificazione C2C Material Health Certificate™ al livello Silver (versione standard 4.0). Il certificato C2C Material Health Certificate™ è una validazione dello stato di salute e della sicurezza della composizione del prodotto secondo i requisiti del Material Health del certificato di prodotto standard Cradle-to-Cradle.



Impronta ambientale

	kg CO ₂ equiv/m ²	Fasi del ciclo di vita da A1 a C4 da EPD, in conformità alla ISO 14025 / EN 15804
Hygiene Meditec A	2,71	

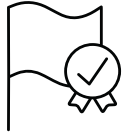

Criteri ambientali Minimi



I prodotti rispondono ai requisiti previsti dai CAM



Circularità

Minimum post-consumer recycled content	44%
Recyclability	Fully recyclable



Sicurezza antincendio

Paese	Norme antincendio	Classe	L'essenza della lana di vetro dei pannelli è testata e classificata come non combustibile secondo la EN ISO 1182.
Europa	EN 13501-1	A2-s1,d0	



Resistenza all'umidità

Testato per la classe C, umidità relativa 95% a 30 °C, in accordo con la EN 13964: 2014



Aspetto Visivo

Colori: Consultate la gamma di colori Ecophon.



Pulibilità

Standard/Metodo	Frequenza
Dusting	Daily
Wet wiping	Daily
Steam cleaning	1/year
Hydrogen peroxide vapor	•



Resistenza superficiale

Prodotto testato in accordo con la ISO 11998, resiste a 200 cicli.



Resistenza chimica/Disinfezione

Prodotto Chimico	Principio Attivo	Concentrazione	Testato in accordo con la ISO 11998 e resiste ai seguenti disinfettanti e prodotti chimici.
Etanol	Ethanol	70%	
Chlorine	Sodium Hypochlorite solution	2,5%	
Virkon S	Sulfamic acid	1%	
Isopropanol	Isopropyl Alcohol	70%	



Resistenza batterica e alle muffe

Standard/Metodo	Classe
ISO 846 :2019 method C (for bacterium)	0 (No growth under the microscope)
ASTM D3273-16 (for funghi)	10 (0% growth on the surface)



Camere Bianche

Standard/Metodo	Classe
ISO 14644	Classe di pulizia delle particelle ISO 4
NF S 90-351	Classe microbiologica M1/area 4
NF S 90-351	Eliminazione cinetica delle particelle CP(0,5) 5



Accessibilità

I pannelli si possono smontare. Profondità di smontaggio minima secondo lo schema di installazione. I pannelli sono fissati con un fermo a scatto Hygiene 20 per permettere una pulizia efficace sul posto. I fermi si possono smontare con facilità da sopra il controsoffitto. Per semplificare l'accesso allo spazio vuoto all'interno del controsoffitto, è disponibile un portello per le Ispezioni Hygiene facile da aprire e ben sigillato.



Installazione

Installato in accordo con i diagrammi di installazione, guide e disegni di supporto. I pannelli tagliati devono essere sigillati con il sigillante Connect Edge sealant. I fori o tagli devono essere sigillati con un sigillante adatto.



Proprietà meccaniche

Consultare la tabella sul carico massimo in movimento e carico minimo di sopportazione e le richieste funzionali, le proprietà meccaniche su www.ecophon.com/it



Peso del Sistema

	kg/m ²
Hygiene Meditec A	1,3
Hygiene Meditec A + Connect grid system	2,3

Le informazioni sul peso sono indicative e soggette a variazioni.



CE

I sistemi di controsoffitti Ecophon sono marcati CE secondo la norma europea armonizzata EN13964: 2014. I prodotti da costruzione con marchio CE sono coperti da una dichiarazione di prestazione (DOP) che consente a clienti e utenti di confrontare facilmente le prestazioni dei prodotti disponibili sul mercato europeo.

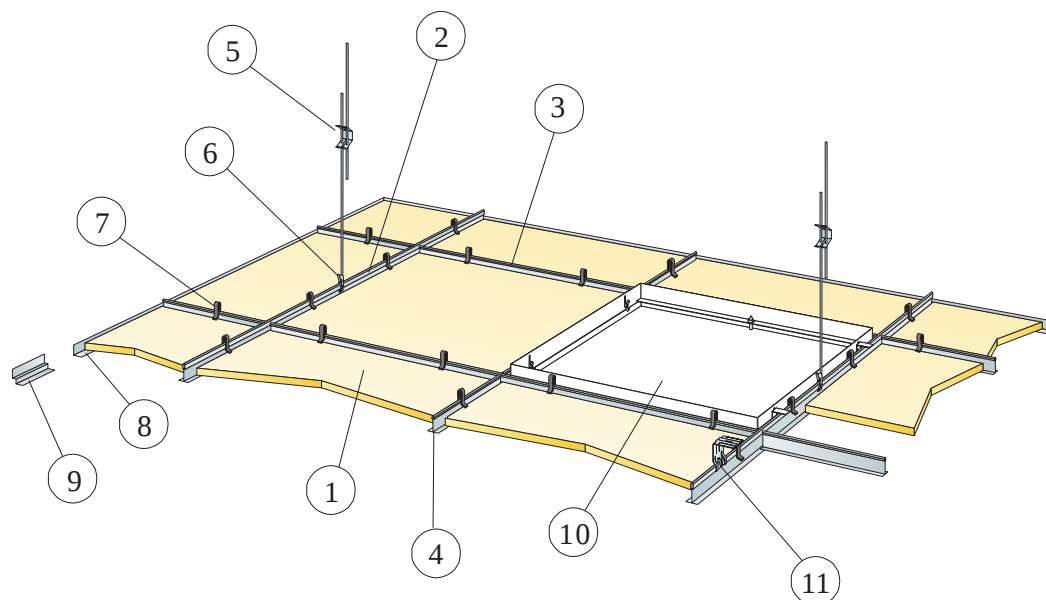

© Saint-Gobain Ecophon AB

DETTAGLIO QUANTITÀ (ESCLUSO SCARTO)

	Misura, mm	
	600x600	1200x600
1 Hygiene Meditec A	2,8/m ²	1,4/m ²
2 Connect T24 Main Runner, installato a centri di 1200 mm	0,9m/m ²	0,9m/m ²
3 Connect T24 Cross Tee, L=1200 mm, installato a centri da 600 mm	1,7m/m ²	1,7m/m ²
4 Connect T24 Cross Tee, L=600 mm	0,9m/m ²	-
5 Connect Adjustable Hanger, installato a centri da 1200 mm (max distanza dalla parete 600 mm)	0,7/m ²	0,7/m ²
6 Connect Hanger Clip (da non usare in ambienti quali piscine)	0,7/m ²	0,7/m ²
7 Connect Universal Clip	11/m ²	7/m ²
8 Alt. Connect Angle Trim, fissato a centri da 300 mm	come richiesto	
9 Alt. Connect Shadow-line Trim, fissato a centri da 300 mm	come richiesto	
10 Connect Inspection Hatch	come richiesto	
11 Per un'installazione diretta: Connect Direct Bracket, installata a centri di 1200 mm	0,7/m ²	0,7/m ²
Δ Min. profondità totale del sistema, con adjustable hanger e clip: 150 mm, con fissaggio diretto senza clip: 50 mm.	-	-
δ Profondità di smontaggio min: con clip: 150 mm. Senza clip: 100 mm.	-	-

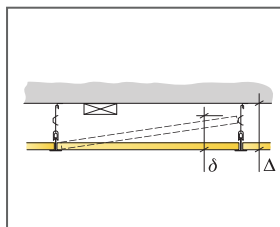

Consultare le specifiche di quantità

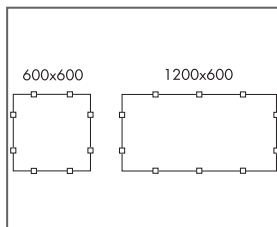

Disposizione dei fermi

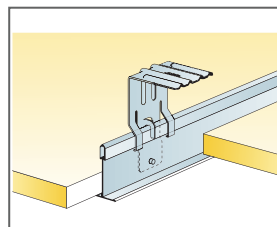

Sospensione con Connect Direct Bracket

Misura, mm	Carico massimo in movimento [N]	Capacità minima di sopportazione carichi [N]
600x600x15	50	160
1200x600x15	50	160

carico in movimento/requisiti di capacità di carico

Ecophon Hygiene Meditec™ E

Ecophon Hygiene Meditec™ E prevede un design a griglia rientrante a vista e bordo tegolare, ideale per ambienti asciutti che richiedono una disinfezione e/o pulizia regolare. La superficie resiste alla proliferazione di muffe e batteri nonché ai detergenti e disinfettanti più comuni.



Notaufnahme UKSH, Lübeck, Germany

GAMMA

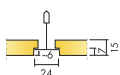

Misura, mm	600x600	1200x600
T24	•	•
Spessore (SP)	15	15
Graf. Install.	M256	M256

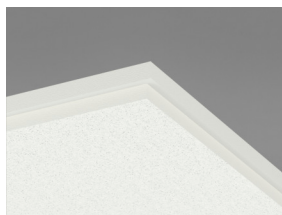

Pannello Hygiene Meditec E



Sezione di Hygiene Meditec E C1 con clip Connect Universal



Sistema Hygiene Meditec E C1

Acustica



Assorbimento acustico:

Risultati dei test conformi alla EN ISO 354. Classificazione secondo la EN ISO 11654.

α_p , Coefficiente pratico di assorbimento acustico

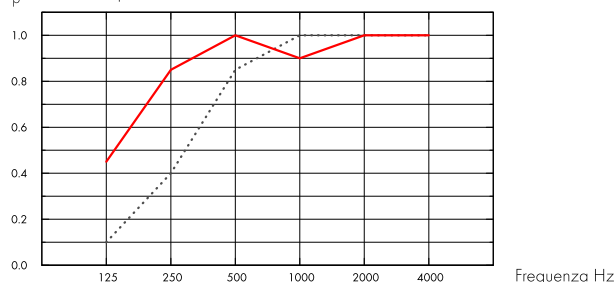

... Hygiene Meditec E 15 mm, 60 mm o.d.s.

— Hygiene Meditec E 15 mm, 200 mm o.d.s.

o.d.s = overall depth of system (profondità totale del sistema)

SP mm	o.d.s. mm	α_p , Coefficiente pratico di assorbimento acustico						α_w	Classe di assorbimento acustico
		125 Hz	250 Hz	500 Hz	1000 Hz	2000 Hz	4000 Hz		
15	60	0.10	0.40	0.85	1.00	1.00	1.00	0.70	C
15	200	0.45	0.85	1.00	0.90	1.00	1.00	1.00	A

SP mm	o.d.s. mm	NRC	SAA
15	60	0.90	0.87
15	400	0.85	0.89

Qualità dell'aria interna



Certificato / Etichetta

Eurofins Indoor Air Comfort®

IAC Gold

French VOC

A+



Cradle to Cradle Certified®



Questo prodotto è Cradle to Cradle Certified® al livello Bronze (version 4.0).



Salubrità dei materiali



Questo prodotto ha ricevuto la certificazione C2C Material Health Certificate™ al livello Silver (versione standard 4.0). Il certificato C2C Material Health Certificate™ è una validazione dello stato di salute e della sicurezza della composizione del prodotto secondo i requisiti del Material Health del certificato di prodotto standard Cradle-to-Cradle.



Impronta ambientale

	kg CO ₂ equiv/m ²	Fasi del ciclo di vita da A1 a C4 da EPD, in conformità alla ISO 14025 / EN 15804
Hygiene Meditec E	2,37	

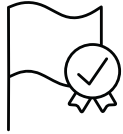

Criteri ambientali Minimi



I prodotti rispondono ai requisiti previsti dai CAM



Circularità

Minimum post-consumer recycled content	43%
Recyclability	Fully recyclable



Sicurezza antincendio

Paese	Norme antincendio	Classe	L'essenza della lana di vetro dei pannelli è testata e classificata come non combustibile secondo la EN ISO 1182.
Europa	EN 13501-1	A2-s1,d0	



Resistenza all'umidità

Testato per la classe C, umidità relativa 95% a 30 °C, in accordo con la EN 13964: 2014



Aspetto Visivo

Colori: Consultate la gamma di colori Ecophon.



Pulibilità

Standard/Metodo	Frequenza
Dusting	Daily
Wet wiping	Daily
Steam cleaning	1/year
Hydrogen peroxide vapor	•



Resistenza superficiale

Prodotto testato in accordo con la ISO 11998, resiste a 200 cicli.



Resistenza chimica/Disinfezione

Prodotto Chimico	Principio Attivo	Concentrazione	Testato in accordo con la ISO 11998 e resiste ai seguenti disinfettanti e prodotti chimici.
Etanol	Ethanol	70%	
Chlorine	Sodium Hypochlorite solution	2,5%	
Virkon S	Sulfamic acid	1%	
Isopropanol	Isopropyl Alcohol	70%	



Resistenza batterica e alle muffe

Standard/Metodo	Classe
ISO 846 :2019 method C (for bacterium)	0 (No growth under the microscope)
ASTM D3273-16 (for fungi)	10 (0% growth on the surface)



Camere Bianche

Standard/Metodo	Classe
ISO 14644	Classe di pulizia delle particelle ISO 4
NF S 90-351	Classe microbiologica M1/area 4
NF S 90-351	Eliminazione cinetica delle particelle CP(0,5) 5



Accessibilità

I pannelli si possono smontare. Profondità di smontaggio minima secondo lo schema di installazione. I pannelli sono fissati con un fermo a scatto Hygiene 20 per permettere una pulizia efficace sul posto. I fermi si possono smontare con facilità da sopra il controsoffitto. Per semplificare l'accesso allo spazio vuoto all'interno del controsoffitto, è disponibile un portello per le ispezioni Hygiene facile da aprire e ben sigillato.



Installazione

Installato secondo gli schemi di installazione, le guide di installazione e disegni di supporto. I pannelli tagliati devono essere sigillati tramite il sigillante Connect Edge. Eventuali fori/tagli devono essere sigillati con un sigillante adatto.



Peso del Sistema

	kg/m ²
Hygiene Meditec E	1,4
Hygiene Meditec E + Connect grid system	2,4

Le informazioni sul peso sono indicative e soggette a variazioni.



Proprietà meccaniche

Consultare la tabella sul carico massimo in movimento e carico minimo di sopportazione e le richieste funzionali, le proprietà meccaniche su www.ecophon.com/it



CE

I sistemi di controsoffitti Ecophon sono marcati CE secondo la norma europea armonizzata EN13964: 2014. I prodotti da costruzione con marchio CE sono coperti da una dichiarazione di prestazione (DOP) che consente a clienti e utenti di confrontare facilmente le prestazioni dei prodotti disponibili sul mercato europeo.

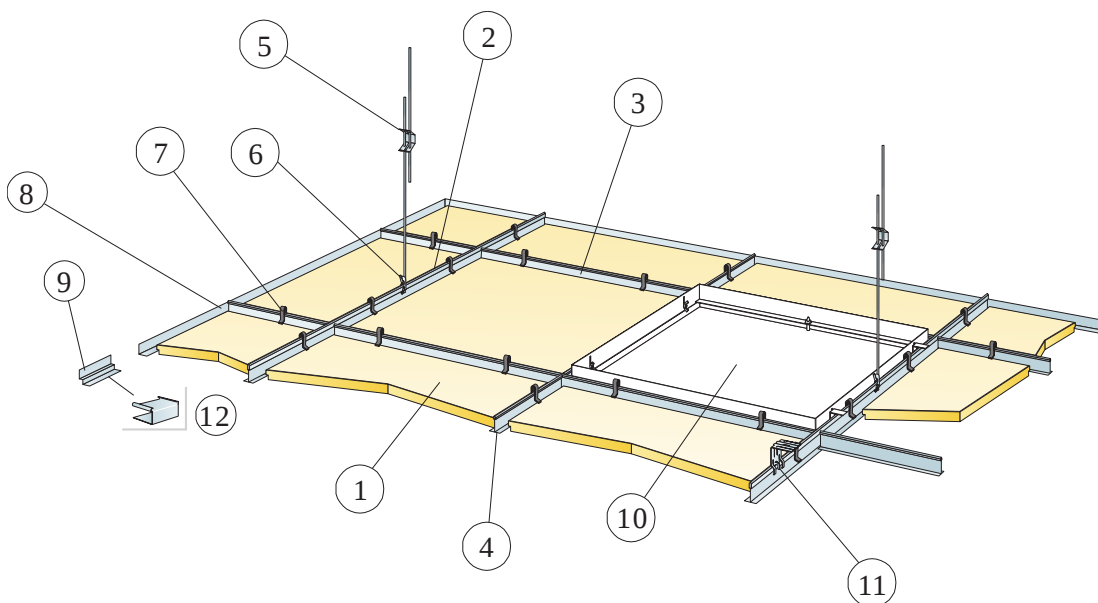

© Saint-Gobain Ecophon AB

DETTAGLIO QUANTITÀ (ESCLUSO SCARTO)

	Misura, mm	
	600x600	1200x600
1 Hygiene Meditec E	2,8/m ²	1,4/m ²
2 Connect T24 Main Runner, installato a centri di 1200 mm	0,9m/m ²	0,9m/m ²
3 Connect T24 Cross Tee, L=1200 mm, installato a centri da 600 mm	1,7m/m ²	1,7m/m ²
4 Connect T24 Cross Tee, L=600 mm	0,9m/m ²	-
5 Connect Adjustable Hanger, installato a centri da 1200 mm (max distanza dalla parete 600 mm)	0,7/m ²	0,7/m ²
6 Connect Hanger Clip (da non usare in ambienti quali piscine)	0,7/m ²	0,7/m ²
7 Connect Universal Clip	11/m ²	7/m ²
8 Alt. Connect Angle Trim, fissato a centri da 300 mm	come richiesto	
9 Alt. Connect Shadow-line Trim, fissato a centri da 300 mm	come richiesto	
10 Connect Inspection Hatch	come richiesto	
11 Per un'installazione diretta: Connect Direct Bracket, installata a centri di 1200 mm	0,7/m ²	0,7/m ²
12 Connect E-plug (per Connect Shadow-line Trim)	come richiesto	
Δ Min. profondità totale del sistema, con adjustable hanger e clip: 160 mm, con fissaggio diretto senza clip: 60 mm.	-	-
δ Profondità di smontaggio Min: con clip: 160 mm. Senza clip: 110 mm.	-	-

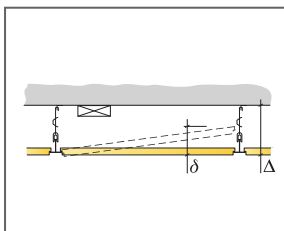

Consultare le specifiche di quantità

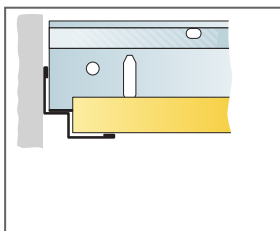

Taglio netto e profilo a T su Connect Shadow-line Trim

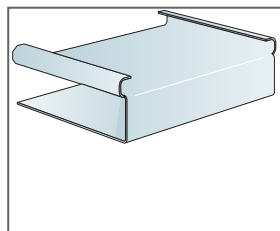

Connect E-plug

Misura, mm	Carico massimo in movimento (N)	Capacità minima di sopportazione carichi (N)
600x600x15	50	160
1200x600x15	50	160

carico in movimento/requisiti di capacità di carico

Ecophon Hygiene Protec™ A

Ecophon Hygiene Protec™ A prevede una griglia a vista e una superficie resistente alle particelle, ideale per le camere bianche che richiedono una disinfezione e/o pulizia regolare. Gli elementi fonoassorbenti completamente stagni presentano bassi livelli di emissioni, assicurando una qualità dell'aria elevata. Inoltre, sono resistenti alla proliferazione di muffe e batteri.



Unilever Polska, Poland

GAMMA

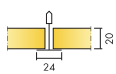

Misura, mm	600x600	625x625	1200x600
T24	•	•	•
Spessore (SP)	20	20	20
Graf. Install.	M257	M257 DIN	M257

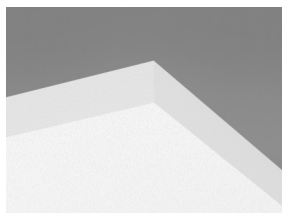

Pannello Hygiene Protec A

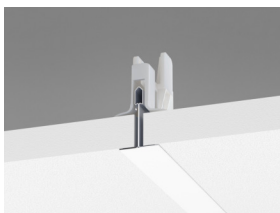

Sezione Hygiene Protec A C1 con Connect Hygiene clip 20



Sistema Hygiene Protec A

Acustica



Assorbimento acustico:

Risultati dei test di assorbimento del suono secondo la EN ISO 354. Classificazione secondo la EN ISO 11654 e, valutazione dei singoli valori per il Coefficiente di riduzione del rumore, NRC, e della Media d' assorbimento del suono, SAA, secondo la ASTM C 423.

α_p , Coefficiente pratico di assorbimento acustico

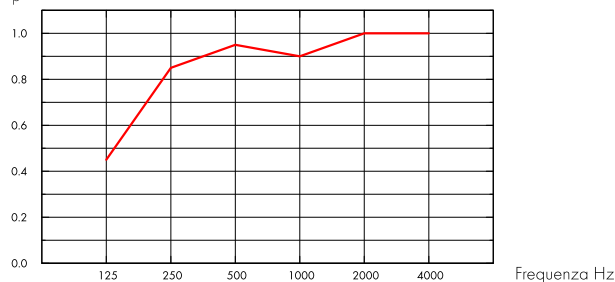

— Hygiene Protec A 20 mm, 200 mm o.d.s.

o.d.s = overall depth of system (profondità totale del sistema)

SP mm	o.d.s. mm	α_p , Coefficiente pratico di assorbimento acustico						α_w	Classe di assorbimento acustico
		125 Hz	250 Hz	500 Hz	1000 Hz	2000 Hz	4000 Hz		
20	200	0.45	0.85	0.95	0.90	1.00	1.00	0.95	A

SP mm	o.d.s. mm	NRC	SAA
20	200	0.95	0.98

Qualità dell'aria interna



Certificato / Etichetta

Eurofins Indoor Air Comfort®

IAC Gold

French VOC

A+



Cradle to Cradle Certified®



Questo prodotto è Cradle to Cradle Certified® al livello Bronze (version 4.0).



Salubrità dei materiali



Questo prodotto ha ricevuto la certificazione C2C Material Health Certificate™ al livello Silver (versione standard 4.0). Il certificato C2C Material Health Certificate™ è una validazione dello stato di salute e della sicurezza della composizione del prodotto secondo i requisiti del Material Health del certificato di prodotto standard Cradle-to-Cradle.



Circularità

Minimum post-consumer recycled content	44%
Recyclability	Fully recyclable



Sicurezza antincendio

Paese	Norme antincendio	Classe
Europa	EN 13501-1	A2-s1,d0

L'essenza della lana di vetro dei pannelli è testata e classificata come non combustibile secondo la EN ISO 1182.



Resistenza all'umidità

Testato per la classe C, umidità relativa 95% a 30 °C, in accordo con la EN 13964: 2014



Aspetto Visivo

Colori: Consultate la gamma di colori Ecophon.



Pulibilità

Standard/Metodo	Frequenza
Dusting	Daily
Wet wiping	Weekly
Steam cleaning	4/year
Hydrogen peroxide vapor	•



Resistenza superficiale

Prodotto testato in accordo con la ISO 11998, resiste a 200 cicli.



Resistenza chimica/Disinfezione

Prodotto Chimico	Principio Attivo	Concentrazione
Etanol	Ethanol	70%
Chlorine	Sodium Hypochlorite solution	2,5%
Virkon S	Sulfamic acid	1%
Isopropanol	Isopropyl Alcohol	70%

Testato in accordo con la ISO 11998 e resiste ai seguenti disinfettanti e prodotti chimici.



Resistenza batterica e alle muffe

Standard/Metodo	Classe
ISO 846 :2019 method C (for bacterium)	0 (No growth under the microscope)
ASTM D3273-16 (for fungi)	10 (0% growth on the surface)



Camere Bianche

	Standard/Metodo	Classe
ISO 14644	Particle cleanliness class	ISO 3
NF S 90-351	Microbiological class	M1/area 4
NF S 90-351	Particle elimination kinetics	CP(0,5) 1



Peso del Sistema

	kg/m ²
Hygiene Protec A	1,5
Hygiene Protec A + Connect grid system	2,5

Le informazioni sul peso sono indicative e soggette a variazioni.



Installazione

Installato in accordo con i diagrammi di installazione, guide e disegni di supporto. I pannelli tagliati devono essere sigillati con il sigillante Connect Edge sealant. I fori o tagli devono essere sigillati con un sigillante adatto.



Accessibilità

I pannelli si possono smontare. Profondità di smontaggio minima secondo lo schema di installazione. I pannelli sono fissati con un fermo a scatto Hygiene 20 per permettere una pulizia efficace sul posto. I fermi si possono smontare con facilità da sopra il controsoffitto. Per semplificare l'accesso allo spazio vuoto all'interno del controsoffitto, è disponibile un portello per le Ispezioni Hygiene facile da aprire e ben sigillato.



Proprietà meccaniche

Consultare la tabella sul carico massimo in movimento e carico minimo di sopportazione e le richieste funzionali, le proprietà meccaniche su www.ecophon.com/it



CE

I sistemi di controsoffitti Ecophon sono marcati CE secondo la norma europea armonizzata EN13964: 2014. I prodotti da costruzione con marchio CE sono coperti da una dichiarazione di prestazione (DOP) che consente a clienti e utenti di confrontare facilmente le prestazioni dei prodotti disponibili sul mercato europeo.

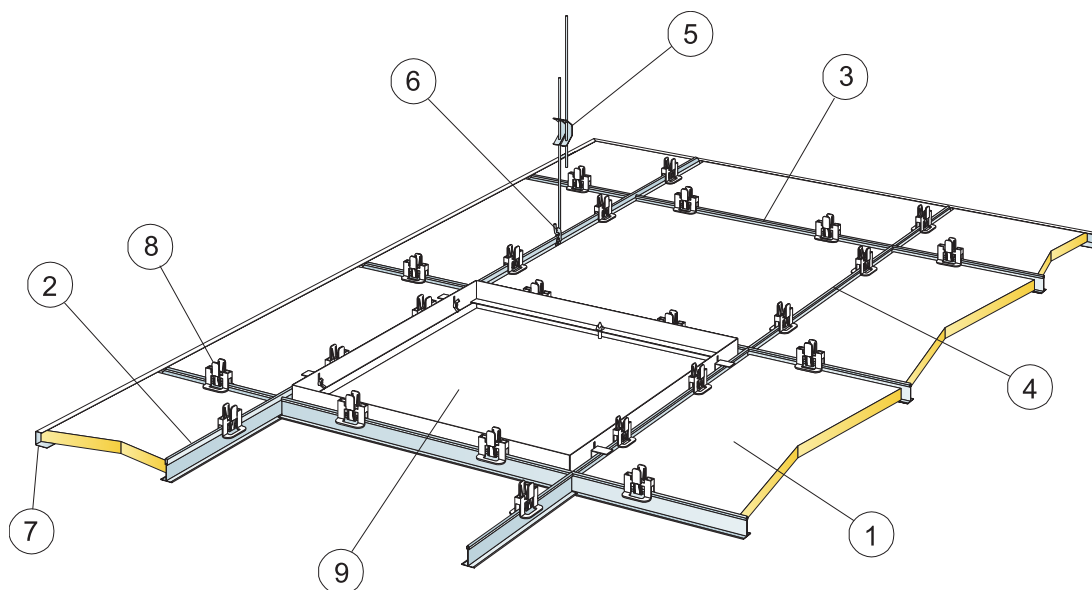

© Saint-Gobain Ecophon AB

DETTAGLIO QUANTITÀ (ESCLUSO SCARTO)

	Misura, mm	
	600x600	1200x600
1 Hygiene Protec A	2,8/m ²	1,4/m ²
2 Connect T24 Main Runner, installato a centri di 1200 mm	0,9m/m ²	0,9m/m ²
3 Connect T24 Cross Tee, L=1200 mm, installato a centri da 600 mm	1,7m/m ²	1,7m/m ²
4 Connect T24 Cross Tee, L=600 mm	0,9m/m ²	-
5 Connect Adjustable Hanger, installato a centri da 1200 mm (max distanza dalla parete 600 mm)	0,7/m ²	0,7/m ²
6 Connect Hanger Clip (da non usare in ambienti quali piscine)	0,7/m ²	0,7/m ²
7 Connect Channel Trim, fissato a centri da 300mm	come richiesto	
8 Connect Hygiene Clip 20	11/m ²	7/m ²
9 Connect Inspection Hatch	come richiesto	
Δ Profondità totale Minima del sistema: 150 mm	-	-
δ Profondità di smontaggio Min: 150 mm	-	-



Consultare le specifiche di quantità

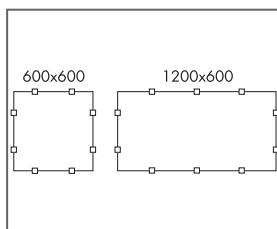

Disposizione dei fermi

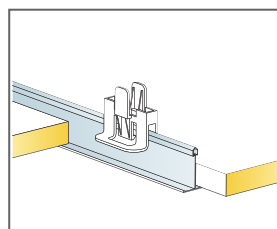

Connect Hygiene Clips per mantenere il pannello in posizione

Misura, mm	Carico massimo in movimento [N]	Capacità minima di sopportazione carichi [N]
600x600x20	50	160
1200x600x20	50	160

carico in movimento/requisiti di capacità di carico

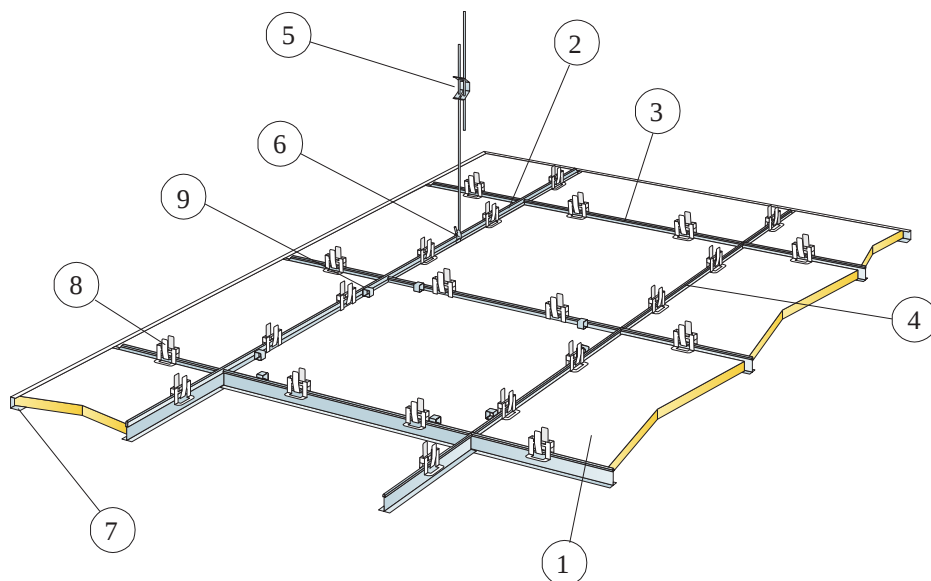

© Saint-Gobain Ecophon AB

DETTAGLIO QUANTITÀ (ESCLUSO SCARTO)

	Misura, mm
	625x625
1	2,6/m ²
2 Connect T24 Main Runner, installato a centri da 1250 mm	0,8m/m ²
3 Connect T24 Cross Tee, L=1250 mm, installato a centri da 625 mm per DIN (solo profili in bianco)	1,6m/m ²
4 Connect T24 Cross Tee, L=625 mm per DIN (solo profili in bianco)	0,8m/m ²
5 Connect Adjustable Hanger, installato a centri da 1250 mm (max. distanza dalla parete 600 mm)	0,7/m ²
6 Connect Hanger Clip (da non usare in ambienti quali piscine)	0,7/m ²
7 Connect Channel Trim, fissato a centri da 300mm	come richiesto
8 Connect Hygiene Clip 20	10/m ²
9 Connect Demo Clip 20 C4, (dove è necessaria l'accessibilità)	come richiesto
Δ Profondità totale Minima del sistema: 150 mm	-
δ Profondità di smontaggio Min: 150 mm	-

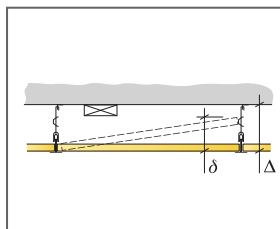

Consultare le specifiche di quantità

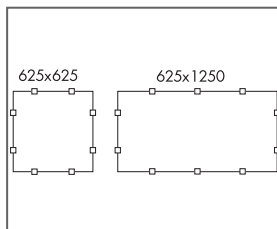

Disposizione dei fermi

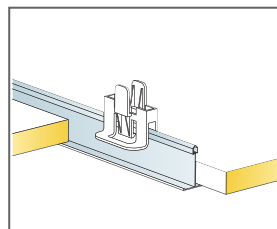

Connect Hygiene Clips per mantenere il pannello in posizione

Misura, mm	Carico massimo in movimento [N]	Capacità minima di sopportazione carichi [N]
625x625x20	35	160

carico in movimento/requisiti di capacità di carico

Ecophon Hygiene Protec™ Ds

Ecophon Hygiene Protec™ Ds prevede una griglia rientrante e una superficie resistente alle particelle, ideale per le camere bianche che richiedono una disinfezione e/o pulizia regolare. Gli elementi fonoassorbenti completamente sigillati presentano bassi livelli di emissioni, assicurando una qualità dell'aria elevata. Inoltre, sono resistenti alla proliferazione di muffe e batteri.



Pharma Labor-Vorbereitung, Greven, Germany

GAMMA

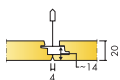

Misura, mm	600x600	1200x600
T24	•	•
Spessore (SP)	20	20
Graf. Install.	M615	M615

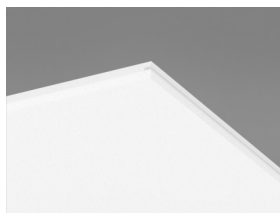

Pannello Hygiene Protec Ds

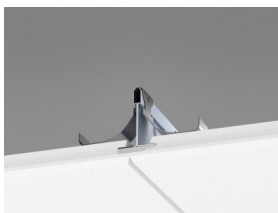

Sezione Hygiene Protec Ds C1 con Connect Hold Down Clip Ds

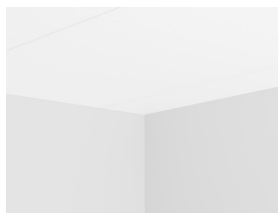

Giunzione sigillata con la parete

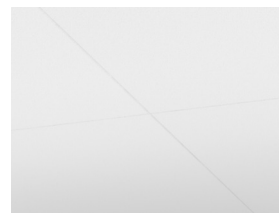

Sistema Hygiene Protec Ds C1

Acustica



Assorbimento acustico:

Risultati dei test di assorbimento del suono secondo la EN ISO 354. Classificazione secondo la EN ISO 11654 e, valutazione dei singoli valori per il Coefficiente di riduzione del rumore, NRC, e della Media d' assorbimento del suono, SAA, secondo la ASTM C 423.

α_p , Coefficiente pratico di assorbimento acustico

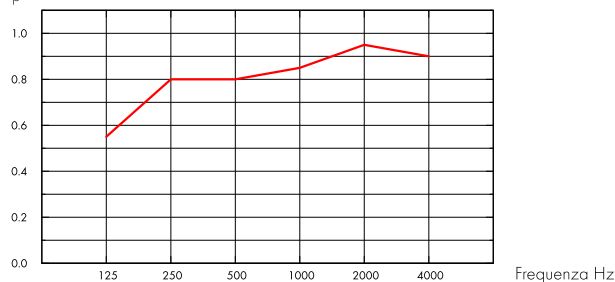

— Hygiene Protec Ds 20 mm, 200 mm o.d.s.

o.d.s = overall depth of system (profondità totale del sistema)

SP mm	o.d.s. mm	α_p , Coefficiente pratico di assorbimento acustico						α_w	Classe di assorbimento acustico
		125 Hz	250 Hz	500 Hz	1000 Hz	2000 Hz	4000 Hz		
20	200	0.55	0.80	0.80	0.85	0.95	0.90	0.85	B

SP mm	o.d.s. mm	NRC	SAA
20	200	0.85	0.85

Qualità dell'aria interna



Certificato / Etichetta

Eurofins Indoor Air Comfort®

IAC Gold

French VOC

A+



Cradle to Cradle Certified®



Questo prodotto è Cradle to Cradle Certified® al livello Bronze (version 4.0).



Salubrità dei materiali



Questo prodotto ha ricevuto la certificazione C2C Material Health Certificate™ al livello Silver (versione standard 4.0). Il certificato C2C Material Health Certificate™ è una validazione dello stato di salute e della sicurezza della composizione del prodotto secondo i requisiti del Material Health del certificato di prodotto standard Cradle-to-Cradle.



Impronta ambientale

kg CO ₂ equiv/m ²		Fasi del ciclo di vita da A1 a C4 da EPD, in conformità alla ISO 14025 / EN 15804
Hygiene Protec Ds	7,06	



Circularità

Minimum post-consumer recycled content	47%
Recyclability	Fully recyclable



Sicurezza antincendio

Paese	Norme antincendio	Classe	L'essenza della lana di vetro dei pannelli è testata e classificata come non combustibile secondo la EN ISO 1182.
Europa	EN 13501-1	A2-s1,d0	



Resistenza all'umidità

Testato per la classe C, umidità relativa 95% a 30 °C, in accordo con la EN 13964: 2014



Aspetto Visivo

Colori: Consultate la gamma di colori Ecophon.



Pulibilità

Standard/Metodo	Frequenza
Dusting	Daily
Wet wiping	Weekly
Steam cleaning	4/year
Hydrogen peroxide vapor	•



Resistenza superficiale

Prodotto testato in accordo con la ISO 11998, resiste a 200 cicli.



Resistenza chimica/Disinfezione

Prodotto Chimico	Principio Attivo	Concentrazione	Testato in accordo con la ISO 11998 e resiste ai seguenti disinfettanti e prodotti chimici.
Etanol	Ethanol	70%	
Chlorine	Sodium Hypochlorite solution	2,5%	
Virkon S	Sulfamic acid	1%	
Isopropanol	Isopropyl Alcohol	70%	



Resistenza batterica e alle muffe

Standard/Metodo	Classe
ISO 846 :2019 method C (for bacterium)	0 (No growth under the microscope)
ASTM D3273-16 (for funghi)	10 (0% growth on the surface)



Camere Bianche

Standard/Metodo	Classe
ISO 14644	Particle cleanliness class ISO 3
NF S 90-351	Microbiological class M1/area 4
NF S 90-351	Particle elimination kinetics CP(0,5) 1



Accessibilità

I pannelli sono smontabili.



Installazione

Installato secondo gli schemi di installazione, le guide di installazione e disegni di supporto. I pannelli tagliati devono essere sigillati tramite il sigillante Connect Edge. Eventuali fori/tagli devono essere sigillati con un sigillante adatto.



Peso del Sistema

	kg/m ²
Hygiene Protec Ds	2,9
Hygiene Protec Ds + Connect grid system	3,8

Le informazioni sul peso sono indicative e soggette a variazioni.



Proprietà meccaniche

Consultare la tabella sul carico massimo in movimento e carico minimo di sopportazione e le richieste funzionali, le proprietà meccaniche su www.ecophon.com/it



CE

I sistemi di controsoffitti Ecophon sono marcati CE secondo la norma europea armonizzata EN13964: 2014. I prodotti da costruzione con marchio CE sono coperti da una dichiarazione di prestazione (DOP) che consente a clienti e utenti di confrontare facilmente le prestazioni dei prodotti disponibili sul mercato europeo.

DIAGRAMMA DI INSTALLAZIONE (M615) PER ECOPHON HYGIENE PROTEC™ DS. INSTALLAZIONE SOSPESA.

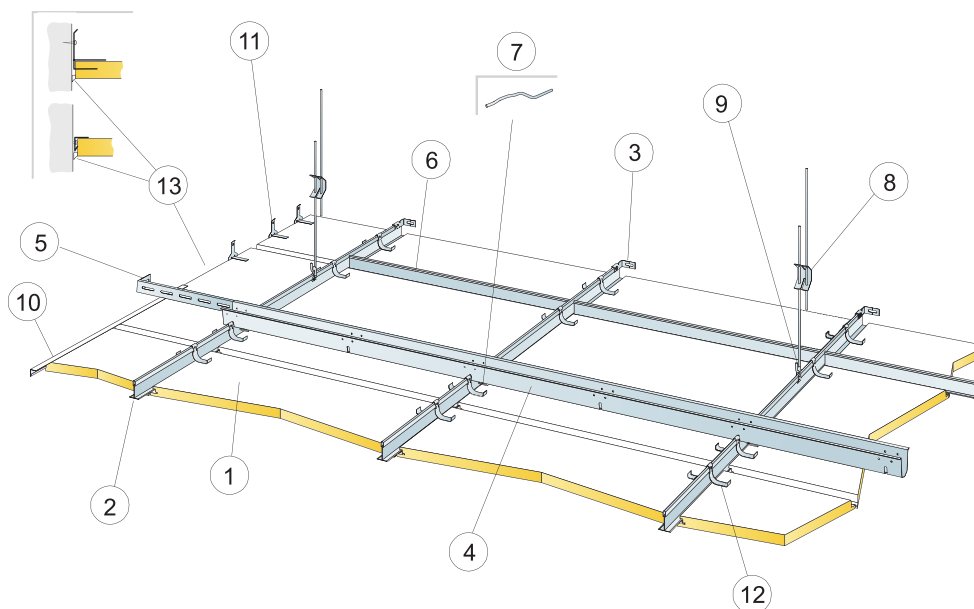

© Saint-Gobain Ecophon AB

DETTAGLIO QUANTITÀ (ESCLUSO SCARTO)

	Misura, mm	
	600x600	1200x600
1 Hygiene Protec Ds	2,8/m ²	1,4/m ²
2 Connect T24 Main Runner PL, installato a centri di 600 mm	1,7m/m ²	1,7m/m ²
3 Connect Wall Bracket per profili a T	1/suspended row of Main runner	
4 Connect Space Bar, installato a centri di 1500 mm (max. distanza dalla parete di 300 mm)	0,7m/m ²	0,7m/m ²
5 Connect Wall Bracket, L= 700 mm, per Connect Space Bar	1per ogni fila di Space bar	
6 Connect T24 Cross Tee, L= 600 mm	2/row of Main runner	
7 Connect Space Bar Winch, installato nell'unione tra Connect Main Runner/Connect Space Bar	1,4/m ²	1,4/m ²
8 Connect Adjustable Hanger, installato a centri da 1200 mm (max distanza dalla parete 600 mm)	0,7/m ²	0,7/m ²
9 Connect Hanger Clip (da non usare in ambienti quali piscine)	0,7/m ²	0,7/m ²
10 Alt. Connect Frieze Trim, fissato a centri da 300 mm	come richiesto	
11 Connect Frieze Bracket, installata a centri da 500mm. Profondità libera minima al di sopra del pannello 150 mm.	2/pannello tagliato sul lato portante	3/pannello tagliato sul lato portante
12 Connect Hold Down Clip Ds	2/pannello, a 50-100 mm dagli angoli	3/pannello, a 50-100 mm dagli angoli
13 Sigillante (non fornito da Ecophon)	come richiesto	
Δ Profondità totale Minima del sistema: 170 mm	-	-
δ Profondità smontaggio minima: 30 mm	-	-

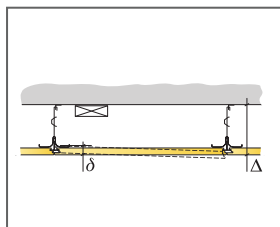

Consultare le specifiche di quantità

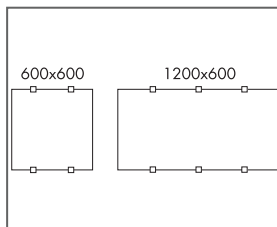

Disposizione dei fermi

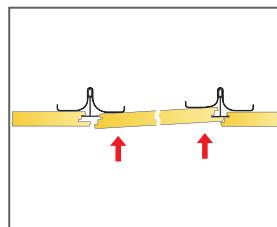

Smontaggio dei pannelli dal basso

Misura, mm	Carico massimo in movimento [N]	Capacità minima di sopportazione carichi [N]
600x600x20	30	160
1200x600x20	30	160

carico in movimento/requisiti di capacità di carico

Ecophon Hygiene Protec™ Air

A

Ecophon Hygiene Protec™ Air A prevede una griglia a vista e una superficie resistente alle particelle, ideale per le camere bianche che richiedono una disinfezione e/o pulizia regolare. È progettato per gli ambienti in cui è richiesto il controllo alla pressione dell'aria. Inoltre, sono resistenti alla proliferazione di muffe e batteri e alla pulizia con HPV.



Beiersdorf, Hamburg, Germany

GAMMA

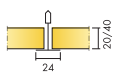

Misura, mm	600x600	600x600	1200x600	1200x600
T24	•	•	•	•
Spessore (SP)	20	40	20	40
Graf. Install.	M469	M469	M469	M469

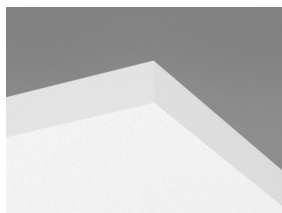

Pannello Hygiene Protec Air A

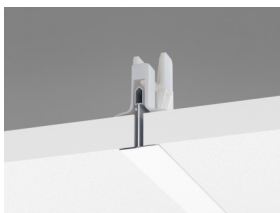

Sezione Hygiene Protec Air A C1 con Connect Hygiene Clip 20

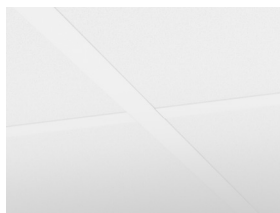

Sistema Hygiene Protec Air A

Acustica



Assorbimento acustico:

Risultati dei test conformi alla EN ISO 354. Classificazione secondo la EN ISO 11654.

α_p , Coefficiente pratico di assorbimento acustico

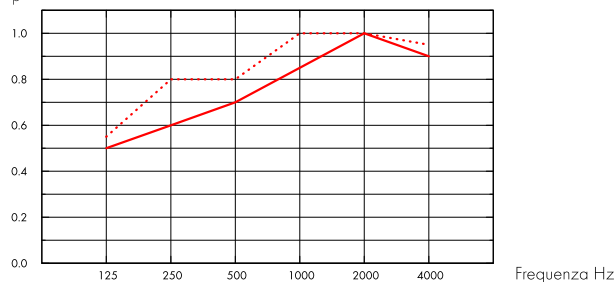

— Hygiene Protec Air A 20 mm, 200 mm o.d.s.

⋯ Hygiene Protec Air A 40 mm, 200 mm o.d.s.

o.d.s = overall depth of system (profondità totale del sistema)

SP mm	o.d.s. mm	α_p , Coefficiente pratico di assorbimento acustico						α_w	Classe di assorbimento acustico
		125 Hz	250 Hz	500 Hz	1000 Hz	2000 Hz	4000 Hz		
20	200	0.50	0.60	0.70	0.85	1.00	0.90	0.80	B
40	200	0.55	0.80	0.80	1.00	1.00	0.95	0.90	A

SP mm	o.d.s. mm	NRC	SAA
20	200	0.80	0.81
40	200	0.90	0.92

Qualità dell'aria interna



Certificato / Etichetta

Eurofins Indoor Air Comfort®

IAC Gold

French VOC

A+



Impronta ambientale



kg CO₂ equiv/m²

Hygiene Protec Air A

4,45

Fasi del ciclo di vita da A1 a C4 da EPD, in conformità alla ISO 14025 / EN 15804

Criteri ambientali Minimi



I prodotti rispondono ai requisiti previsti dai CAM



Circularità

Minimum post-consumer recycled content	38%
Recyclability	Fully recyclable



Sicurezza antincendio

Paese	Norme antincendio	Classe
Europa	EN 13501-1	A2-s1,d0

L'essenza della lana di vetro dei pannelli è testata e classificata come non combustibile secondo la EN ISO 1182.



Resistenza all'umidità

Testato per la classe C, umidità relativa 95% a 30 °C, in accordo con la EN 13964: 2014



Aspetto Visivo

Colori: Consultate la gamma di colori Ecophon.



Pulibilità

Standard/Metodo	Frequenza
Dusting	Daily
Wet wiping	Weekly
Steam cleaning	4/year
Hydrogen peroxide vapor	•



Resistenza superficiale

Prodotto testato in accordo con la ISO 11998, resiste a 200 cicli.



Resistenza chimica/Disinfezione

Prodotto Chimico	Principio Attivo	Concentrazione
Etanol	Ethanol	70%
Chlorine	Sodium Hypochlorite solution	2,5%
Virkon S	Sulfamic acid	1%
Isopropanol	Isopropyl Alcohol	70%

Testato in accordo con la ISO 11998 e resiste ai seguenti disinfettanti e prodotti chimici.



Resistenza batterica e alle muffe

Standard/Metodo	Classe
ISO 846 :2019 method C (for bacterium)	0 (No growth under the microscope)
ASTM D3273-16 (for fungi)	10 (0% growth on the surface)



Camere Bianche

	Standard/Metodo	Classe
ISO 14644	Particle cleanliness class	ISO 3
NF S 90-351	Microbiological class	M1/area 4
NF S 90-351	Particle elimination kinetics	CP(0,5) 1



Air permeability

Protec Air A	Pressione positiva m ³ /(h x m ²)	Pressione negativa m ³ /(h x m ²)	Pressione positiva L/s/m ²	Pressione negativa L/s/m ²	Protec Air A	Pressione positiva m ³ /(h x m ²)	Pressione negativa m ³ /(h x m ²)	Pressione positiva L/s/m ²	Pressione negativa L/s/m ²	Velocità di perdita d'aria misurata a pressione sia positiva e sia negativa della stanza fino a 50 Pa (Q50) secondo EN ISO 9972:2015
10 (Pa)	16,1	15,0	4,0	4,2	10 (Pa)	14,6	16,9	4,0	4,7	
20 (Pa)	27,9	22,1	7,8	6,1	20 (Pa)	25,7	26,5	7,1	7,4	
30 (Pa)	38,5	27,7	10,7	7,7	30 (Pa)	35,8	34,4	9,9	9,6	
40 (Pa)	48,4	32,5	13,4	9,0	40 (Pa)	45,2	41,4	12,6	11,5	
50 (Pa) /Q50	57,8	36,8	16,1	10,2	50 (Pa) /Q50	54,3	47,8	15,1	13,3	



Accessibilità

I pannelli si possono smontare. Profondità di smontaggio minima secondo lo schema di installazione. I pannelli sono fissati con un fermo a scatto Hygiene 20 per permettere una pulizia efficace sul posto. I fermi si possono smontare con facilità da sopra il controsoffitto. Per semplificare l'accesso allo spazio vuoto all'interno del controsoffitto, è disponibile un portello per le Ispezioni Hygiene facile da aprire e ben sigillato.



Installazione

Installato secondo gli schemi di installazione, le guide di installazione e disegni di supporto. I pannelli tagliati devono essere sigillati tramite il sigillante Connect Edge. Eventuali fori/tagli devono essere sigillati con un sigillante adatto.



Peso del Sistema

	kg/m ²
Hygiene Protec Air A 20 mm	2,0
Hygiene Protec Air A 20 mm + Connect grid system	3,0
Hygiene Protec Air A 40 mm	3,0
Hygiene Protec Air A 40 mm + Connect grid system	4,0

Le informazioni sul peso sono indicative e soggette a variazioni.



Proprietà meccaniche

Consultare la tabella sul carico massimo in movimento e carico minimo di sopportazione e le richieste funzionali, le proprietà meccaniche su www.ecophon.com/it



CE

I sistemi di controsoffitti Ecophon sono marcati CE secondo la norma europea armonizzata EN13964: 2014. I prodotti da costruzione con marchio CE sono coperti da una dichiarazione di prestazione (DOP) che consente a clienti e utenti di confrontare facilmente le prestazioni dei prodotti disponibili sul mercato europeo.

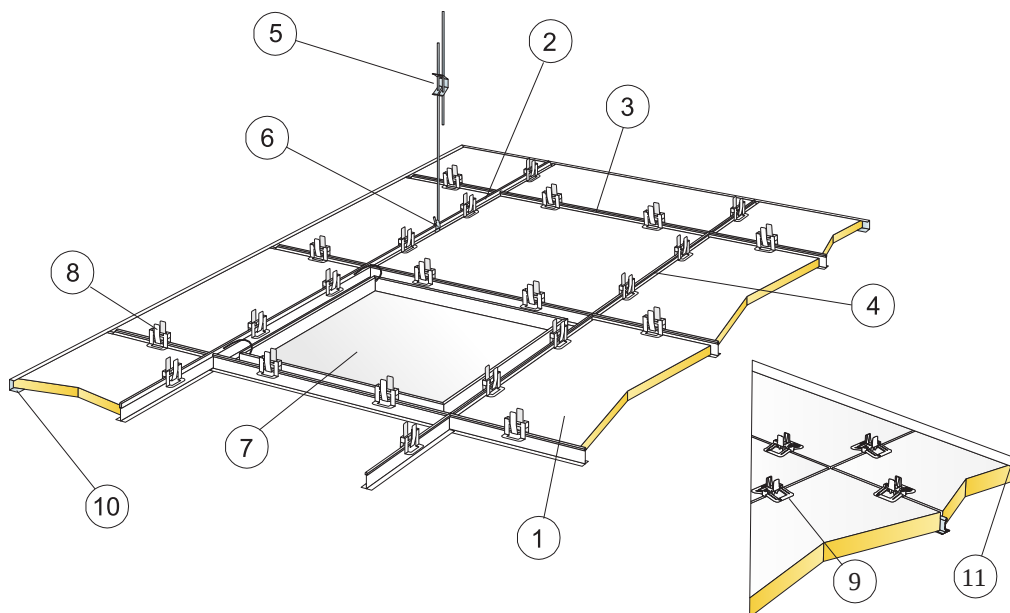

© Saint-Gobain Ecophon AB

DETTAGLIO QUANTITÀ (ESCLUSO SCARTO)

	Misura, mm	
	600x600	1200x600
1 Hygiene Protec Air A	2,8/m ²	1,4/m ²
2 Connect T24 Main Runner, installato a centri di 1200 mm	0,9m/m ²	0,9m/m ²
3 Connect T24 Cross Tee, L=1200 mm, installato a centri da 600 mm	1,7m/m ²	1,7m/m ²
4 Connect T24 Cross Tee, L=600 mm	0,9m/m ²	-
5 Connect Adjustable Hanger, installato a centri da 1200 mm (max distanza dalla parete 600 mm)	0,7/m ²	0,7/m ²
6 Connect Hanger Clip (da non usare in ambienti quali piscine)	0,7/m ²	0,7/m ²
7 Connect Inspection Hatch C3	come richiesto	
8 Connect Hygiene Clip 20	11/m ²	7/m ²
9 Connect Hygiene Clip 40	11/m ²	7/m ²
10 Connect Channel Trim, fissato a centri da 300 mm (per spessori da 20 mm)	come richiesto	
11 Connect Channel Trim, fissato a centri da 300 mm (per spessori da 40 mm)	come richiesto	
Connect Edge Sealant	come richiesto	
Δ Profondità totale Minima del sistema: 150 mm	-	-
δ Profondità di smontaggio per pannello 20mm: 150 mm	-	-
δ Profondità di smontaggio per pannello 40mm: 170 mm	-	-

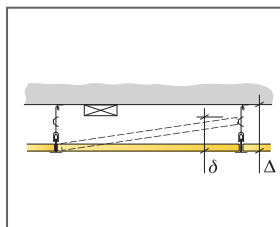

Consultare le specifiche di quantità

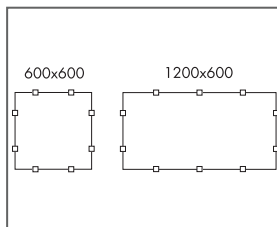

Disposizione dei fermi

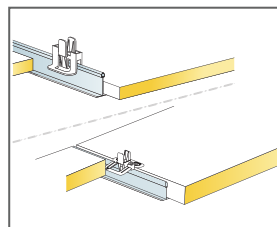

Clip per mantenere in posizione i pannelli di spessore 20/40 mm

Misura, mm	Carico massimo in movimento [N]	Capacità minima di sopportazione carichi [N]
600x600x20	50	160
600x600x40	50	160
1200x600x20	50	160
1200x600x40	50	160

carico in movimento/requisiti di capacità di carico

Ecophon Hygiene Performance™ A

Ecophon Hygiene Performance™ A è ideale per ambienti umidi e resiste a processi di pulizia avanzati come il lavaggio regolare con vapore oppure ad alta/bassa pressione. Inoltre, la superficie è resistente ai detergenti e disinfettanti più comuni.



GAMMA

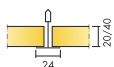

Misura, mm	600x600	600x600	1200x600	1200x600
T24	•	•	•	•
Spessore (SP)	20	40	20	40
Graf. Install.	M395C3, M266C4	M395C3, M266C4	M395C3, M266C4	M395C3, M266C4

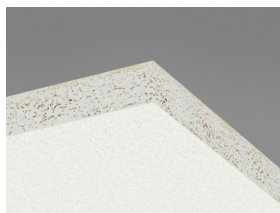

Pannello Hygiene Performance A



Sezione Hygiene Performance A C3 con Connect Hygiene clip 20

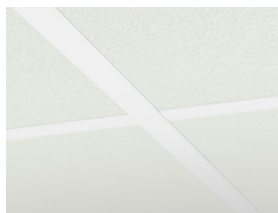

Sistema Hygiene Performance A

Acustica



Assorbimento acustico:

Risultati dei test conformi alla EN ISO 354. Classificazione secondo la EN ISO 11654.

α_p , Coefficiente pratico di assorbimento acustico

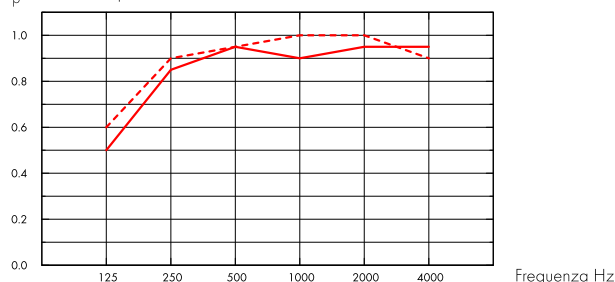

— Hygiene Performance A 20 mm, 200 mm o.d.s.

- - - Hygiene Performance A 40 mm, 200 mm o.d.s.

o.d.s = overall depth of system (profondità totale del sistema)

SP mm	o.d.s. mm	α_p , Coefficiente pratico di assorbimento acustico						α_w	Classe di assorbimento acustico
		125 Hz	250 Hz	500 Hz	1000 Hz	2000 Hz	4000 Hz		
20	200	0.50	0.85	0.95	0.90	0.95	0.95	0.95	A
40	200	0.60	0.90	0.95	1.00	1.00	0.90	1.00	A

SP mm	o.d.s. mm	NRC	SAA
20	200	0.90	0.92
40	200	0.95	0.96

Qualità dell'aria interna



Certificato / Etichetta

Eurofins Indoor Air Comfort®

IAC Gold

French VOC

A+



Cradle to Cradle Certified®



Questo prodotto è Cradle to Cradle Certified® al livello Bronze (version 4.0).



Salubrità dei materiali



Questo prodotto ha ricevuto la certificazione C2C Material Health Certificate™ al livello Silver (versione standard 4.0). Il certificato C2C Material Health Certificate™ è una validazione dello stato di salute e della sicurezza della composizione del prodotto secondo i requisiti del Material Health del certificato di prodotto standard Cradle-to-Cradle.



Impronta ambientale

	kg CO ₂ equiv/m ²
Hygiene Performance A 20 mm	2,56
Hygiene Performance A 40 mm	4,22

Fasi del ciclo di vita da A1 a C4 da EPD, in conformità alla ISO 14025 / EN 15804



Criteri ambientali Minimi



I prodotti rispondono ai requisiti previsti dai CAM



Circularità

Minimum post-consumer recycled content	47%
Recyclability	Fully recyclable



Sicurezza antincendio

Paese	Norme antincendio	Classe
Europa	EN 13501-1	A2-s1,d0

L'essenza della lana di vetro dei pannelli è testata e classificata come non combustibile secondo la EN ISO 1182.



Resistenza all'umidità

Testato per la classe D, umidità relativa 97% a 50 °C, in accordo con la EN 13964: 2014



Aspetto Visivo

Colori: Consultate la gamma di colori Ecophon.



Pulibilità

Standard/Metodo	Frequenza
Dusting	Daily
Wet wiping	Weekly
Steam cleaning	4/year
Low pressure cleaning	2/year
High pressure cleaning	2/year
Hydrogen peroxide vapor	•



Resistenza superficiale

Prodotto testato in accordo con la ISO 11998, resiste a 200 cicli.



Resistenza chimica/Disinfezione

Prodotto Chimico	Principio Attivo	Concentrazione
Actichlor plus	NaDCC (Sodium Dichloroisocyanurate)	1%
LifeClean	Chlorine dioxide	Undiluted
Etanol	Ethanol	70%
Chlorine	Sodium Hypochlorite solution	2,5%
Virkon S	Dipotassium peroxodisulphate; Sulfamic acid	1%
Isopropanol	Isopropyl Alcohol	70%
Acipusfoam VF59	Nitric Acid	5%
Oxivir Excel	Hydrogen peroxide	0,5%
Sumabac D10	Quaternary ammonium compound, Sodium carbonate	1%
Suredis VT1	n-(3-aminopropyl)-n-dodecylpropan-1,3-diamin	1%
Enduro Chlor VE5	Potassium hydroxide	1,5%

Testato in accordo con la ISO 11998 e resiste ai seguenti disinfettanti e prodotti chimici.



Resistenza batterica e alle muffe

Standard/Metodo	Classe
ISO 846 :2019 method C (for bacterium)	0 (No growth under the microscope)
ASTM D3273-16 (for fungi)	10 (0% growth on the surface)



Camere Bianche

Standard/Metodo	Classe
ISO 14644	Classe di pulizia delle particelle ISO 4
NF S 90-351	Classe microbiologica M1/area 4
NF S 90-351	Eliminazione cinetica delle particelle CP(0,5) 5



Accessibilità

I pannelli si possono smontare. Profondità di smontaggio minima secondo lo schema di installazione. I pannelli sono fissati con un fermo a scatto Hygiene 20 per permettere una pulizia efficace sul posto. I fermi si possono smontare con facilità da sopra il controsoffitto. Per semplificare l'accesso allo spazio vuoto all'interno del controsoffitto, è disponibile un portello per le Ispezioni Hygiene facile da aprire e ben sigillato.



Installazione

Installato in accordo con i diagrammi di installazione, guide e disegni di supporto. I pannelli tagliati devono essere sigillati con il sigillante Connect Edge sealant. I fori o tagli devono essere sigillati con un sigillante adatto.



Peso del Sistema

	kg/m ²
Hygiene Performance A 20 mm	1,6
Hygiene Performance A 20 mm + Connect grid system	2,6
Hygiene Performance A 40 mm	2,6
Hygiene Performance A 40 mm + Connect grid system	3,6

Le informazioni sul peso sono indicative e soggette a variazioni.



Proprietà meccaniche

Consultare la tabella sul carico massimo in movimento e carico minimo di sopportazione e le richieste funzionali, le proprietà meccaniche su www.ecophon.com/it



CE

I sistemi di controsoffitti Ecophon sono marcati CE secondo la norma europea armonizzata EN13964: 2014. I prodotti da costruzione con marchio CE sono coperti da una dichiarazione di prestazione (DOP) che consente a clienti e utenti di confrontare facilmente le prestazioni dei prodotti disponibili sul mercato europeo.

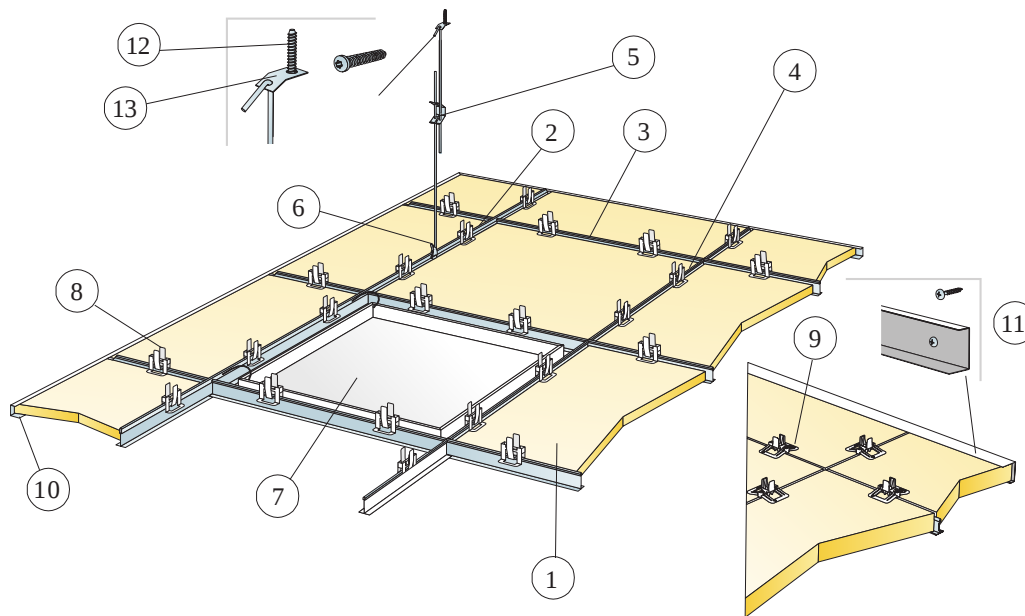

© Saint-Gobain Ecophon AB

DETTAGLIO QUANTITÀ (ESCLUSO SCARTO)

	Misura, mm		
	600x600	1200x600	
1	Hygiene Performance A	2,8/m ²	1,4/m ²
2	Connect T24 Main Runner C3, installato a centri da 1200 mm	0,9m/m ²	0,9m/m ²
3	Connect T24 Cross Tee C3, L=600 mm	0,9m/m ²	-
4	Connect T24 Cross Tee C3, L=1200 mm, installato a centri da 600 mm	1,7m/m ²	1,7m/m ²
5	Connect Adjustable Hanger C3, c.1200 (max distanza dalla parete 600 mm)	0,7/m ²	0,7/m ²
6	Connect Hanger Clip (da non usare in ambienti quali piscine)	0,7/m ²	0,7/m ²
7	Connect Inspection Hatch C3	come richiesto	
8	Connect Hygiene Clip 20	11/m ²	7/m ²
9	Connect Hygiene Clip 40	11/m ²	7/m ²
10	Connect Channel Trim C3, fissato a centri da 300 mm (per spessori da 20 mm)	come richiesto	
11	Connect Channel Trim C3, fissato a centri da 300 mm (per spessori da 40 mm)	come richiesto	
12	Connect Anchor screw C4	0,7/m ²	0,7/m ²
13	Connect Fixing plate C4	0,7/m ²	0,7/m ²
Δ Profondità totale Minima del sistema: 150 mm		-	-
δ Profondità di smontaggio per pannello 20mm: 150 mm		-	-
δ Profondità di smontaggio per pannello 40mm: 170 mm		-	-

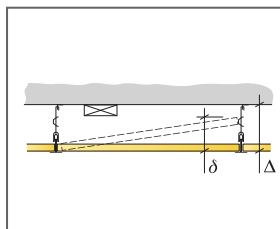

Consultare le specifiche di quantità

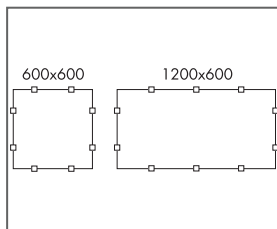

Disposizione dei fermi

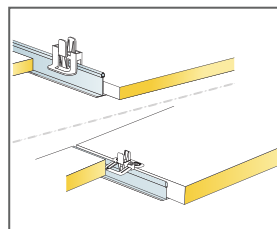

Clip per mantenere in posizione i pannelli di spessore 20/40 mm

Misura, mm	Carico massimo in movimento [N]	Capacità minima di sopportazione carichi [N]
600x600x20	50	160
600x600x40	50	160
1200x600x20	50	160
1200x600x40	50	160

carico in movimento/requisiti di capacità di carico

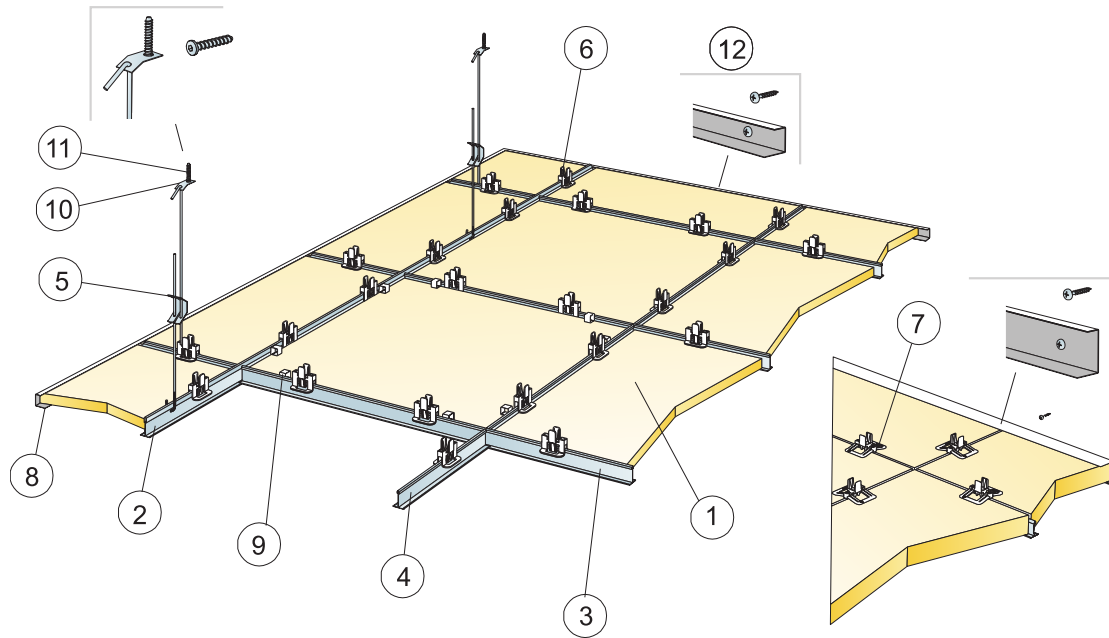

© Saint-Gobain Ecophon AB

DETTAGLIO QUANTITÀ (ESCLUSO SCARTO)

	Misura, mm	
	600x600	1200x600
1 Hygiene Performance A	2,8/m ²	1,4/m ²
2 Connect T24 Main Runner C4, c1200	0,9m/m ²	0,9m/m ²
3 Connect T24 Cross Tee C4, L=1200, c600	1,7m/m ²	1,7m/m ²
4 Connect T24 Cross Tee C4, L=600	0,9m/m ²	-
5 Connect Adjustable Hanger C4, c1200, (max distanza dalla parete 600 mm)	0,7/m ²	0,7/m ²
6 Connect Hygiene Clip 20	11/m ²	7/m ²
7 Connect Hygiene Clip 40 C4	11/m ²	7/m ²
8 Connect Channel Trim C4, fissato a centri di 300 mm	come richiesto	
9 Connect Demo Clip 20 C4, (dove è necessaria l'accessibilità)	come richiesto	
10 Connect Fixing plate C4	0,7/m ²	0,7/m ²
11 Connect Anchor screw C4	0,7/m ²	0,7/m ²
12 Connect Installation screw C4	3,4/ml Ornamento a canalina C4	
Δ Profondità totale Minima del sistema: 150 mm	-	-
δ Profondità di smontaggio Min: 150 mm	-	-
δ Profondità di smontaggio per pannello 40mm: 170 mm	-	-

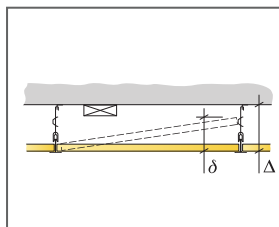

Consultare le specifiche di quantità

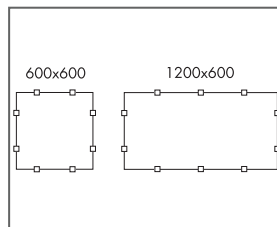

Disposizione dei fermi

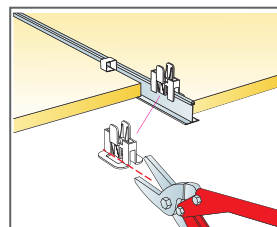

Taglio della clip Connect Hygiene Clip 20 sul pannello di ispezione

Misura, mm	Carico massimo in movimento [N]	Capacità minima di sopportazione carichi [N]
600x600x20	50	160
600x600x40	50	160
1200x600x20	50	160
1200x600x40	50	160

carico in movimento/requisiti di capacità di carico

Ecophon Hygiene Performance™ B

Ecophon Hygiene Performance™ B sono pannelli incollati bordo-bordo alla superficie del soffitto per creare un controsoffitto dall'aspetto liscio. Il bordo smussato crea una scanalatura stretta tra ciascun pannello. Per applicazioni in cui è richiesta la profondità complessiva del sistema minima possibile. Il prodotto sopporta regolarmente la pulitura a umido abrasiva e la pulizia avanzata come la pulizia a vapore.



GAMMA

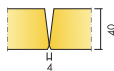

Misura, mm	600x600	1200x600
Diretto	•	•
Spessore (SP)	40	40
Graf. Install.	M638	M638

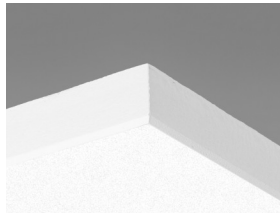

Pannello Hygiene Performance B

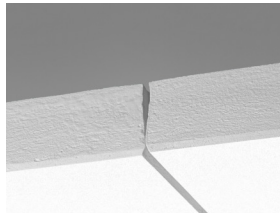

Sezione del sistema Hygiene Performance B

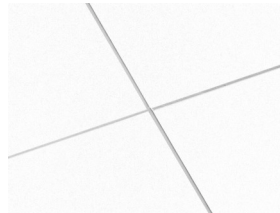

Sistema Hygiene Performance B

Acustica



Assorbimento acustico:

Risultati dei test di assorbimento del suono secondo la EN ISO 354. Classificazione secondo la EN ISO 11654 e, valutazione dei singoli valori per il Coefficiente di riduzione del rumore, NRC, e della Media d' assorbimento del suono, SAA, secondo la ASTM C 423.

α_p , Coefficiente pratico di assorbimento acustico

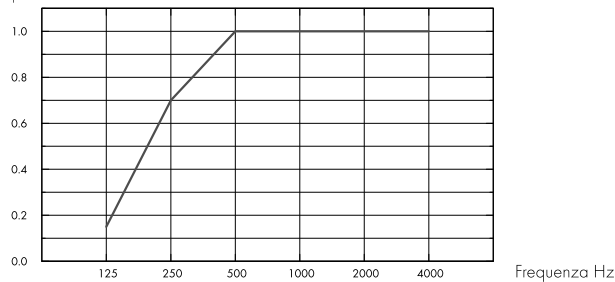

– Performance B, 43mm o.d.s.

o.d.s = overall depth of system (profondità totale del sistema)

SP mm	o.d.s. mm	α_p , Coefficiente pratico di assorbimento acustico						α_w	Classe di assorbimento acustico
		125 Hz	250 Hz	500 Hz	1000 Hz	2000 Hz	4000 Hz		
40	43	0.15	0.70	1.00	1.00	1.00	1.00	1.00	A

SP mm	o.d.s. mm	NRC	SAA
40	43	0.95	0.95

Qualità dell'aria interna



Certificato / Etichetta

Eurofins Indoor Air Comfort®

IAC Gold

French VOC

A+



Circularità



Contenuto minimo riciclato post-consumo

57%

Riciclabilità

Totalmente riciclabile

Sicurezza antincendio



Paese

Norme antincendio

Classe

Europa

EN 13501-1

A2-s1,d0

L'essenza della lana di vetro dei pannelli è testata e classificata come non combustibile secondo la EN ISO 1182.



Resistenza all'umidità

Classificazione

Class C, RH 95% and 30°C



Aspetto Visivo

Colori: Consultate la gamma di colori Ecophon.



Pulibilità

Standard/Metodo	Frequenza
Dusting	Daily
Wet wiping	Weekly
Steam cleaning	4/year
Hydrogen peroxide vapor	•



Resistenza superficiale

Prodotto testato in accordo con la ISO 11998, resiste a 200 cicli.



Resistenza chimica/Disinfezione

Prodotto Chimico	Principio Attivo	Concentrazione
Actichlor plus	NaDCC (Sodium Dichloroisocyanurate)	1%
LifeClean	Chlorine dioxide	Undiluted
Etanol	Ethanol	70%
Chlorine	Sodium Hypochlorite solution	2,5%
Virkon S	Dipotassium peroxodisulphate; Sulfamic acid	1%
Isopropanol	Isopropyl Alcohol	70%
Acipusfoam VF59	Nitric Acid	5%
Oxivir Excel	Hydrogen peroxide	0,5%
Sumabac D10	Quaternary ammonium compound, Sodium carbonate	1%
Suredis VT1	n-(3-aminopropyl)-n-dodecylpropan-1,3-diamin	1%
Enduro Chlor VE5	Potassium hydroxide	1,5%

Testato in accordo con la ISO 11998 e resiste ai seguenti disinfettanti e prodotti chimici.



Resistenza batterica e alle muffe

Standard/Metodo	Classe
-----------------	--------



Camere Bianche

	Standard/Metodo	Classe
ISO 14644	Classe di pulizia delle particelle	ISO 4
NF S 90-351	Classe microbiologica	M1/area 4
NF S 90-351	Eliminazione cinetica delle particelle	CP(0,5) 5



Accessibilità

I pannelli non si possono smontare.



Installazione

Installato in accordo con i diagrammi di installazione, guide e disegni di supporto. I pannelli tagliati devono essere sigillati con il sigillante Connect Edge sealant. I fori o tagli devono essere sigillati con un sigillante adatto.



Peso del Sistema

	kg/m ²
Hygiene Performance B	3,7

Le informazioni sul peso sono indicative e soggette a variazioni.



Proprietà meccaniche

Un carico in movimento aggiuntivo deve essere fissato al soffitto.



CE

I sistemi di controsoffitti Ecophon sono marcati CE secondo la norma europea armonizzata EN13964: 2014. I prodotti da costruzione con marchio CE sono coperti da una dichiarazione di prestazione (DOP) che consente a clienti e utenti di confrontare facilmente le prestazioni dei prodotti disponibili sul mercato europeo.

ISO 846 :2019 method C (for bacterium)	0 (No growth under the microscope)
ASTM D3273-16 (for funghi)	10 (0% growth on the surface)

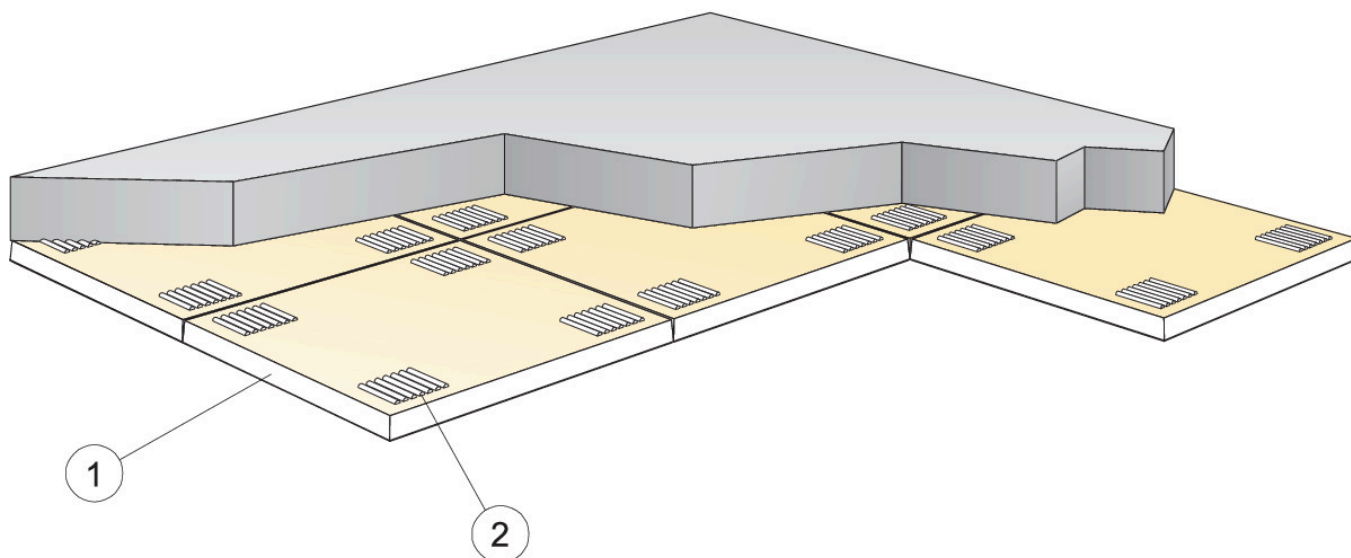

© Saint-Gobain Ecophon AB

DETTAGLIO QUANTITÀ (ESCLUSO SCARTO)

	Misura, mm	
	600x600	1200x600
1 Hygiene Performance™ B	2,8/m ²	1,4/m ²
2 Connect Absorber Glue (0,25 l/m ² - 0,4 l/m ²)	come richiesto	
Usare la spatola dentellata per applicare la colla.	-	-
Δ Profondità totale minima del sistema: 43 mm	-	-
δ Profondità di smontaggio min.: Il sistema non si può smontare	-	-
I bordi tagliati visibili devono essere verniciati	-	-

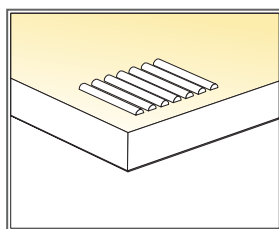
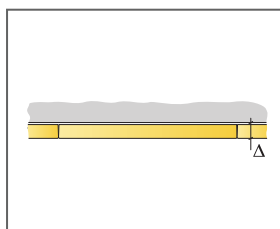

Applicazione della colla

Misura, mm	Carico massimo in movimento [N]	Capacità minima di sopportazione carichi [N]
600x600x40	-	-
1200x600x40	-	-

carico in movimento/requisiti di capacità di carico

Ecophon Hygiene Performance™ Ds

Ecophon Hygiene Performance™ Ds è un controsoffitto flottante con griglia nascosta, con i singoli pannelli facilmente smontabili. Ideale per le aree quali le piscine, caratterizzate da umidità elevata, corrosività e contatto occasionale con l'acqua.



GAMMA

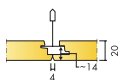

Misura, mm	600x600	1200x600
T24	•	•
Spessore (SP)	20	20
Graf. Install.	M616C4	M616C4

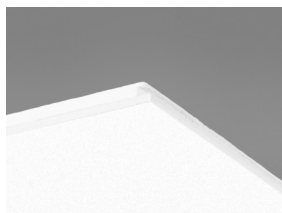

Pannello Performance Ds

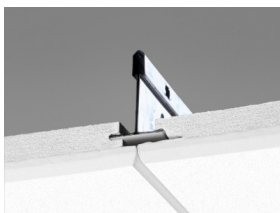

Sezione del sistema Performance Ds con Connect T24 Main Runner C4

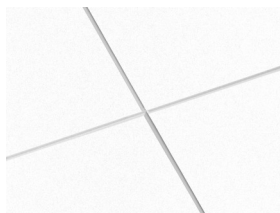

Sistema Performance Ds



I pannelli sono facilmente smontabili

Acustica



Assorbimento acustico:

Risultati dei test di assorbimento del suono secondo la EN ISO 354. Classificazione secondo la EN ISO 11654 e, valutazione dei singoli valori per il Coefficiente di riduzione del rumore, NRC, e della Media d' assorbimento del suono, SAA, secondo la ASTM C 423.

α_p , Coefficiente pratico di assorbimento acustico

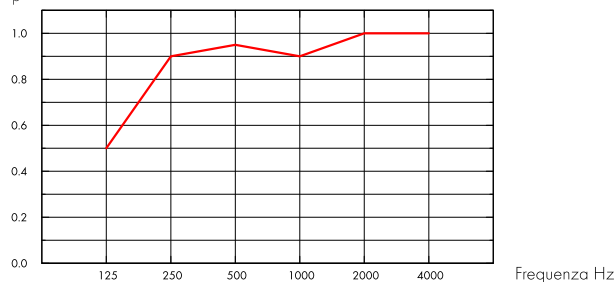

— Hygiene Performance Ds 20 mm, 200 mm o.d.s.
o.d.s = overall depth of system (profondità totale del sistema)

SP mm	o.d.s. mm	α_p , Coefficiente pratico di assorbimento acustico						α_w	Classe di assorbimento acustico
		125 Hz	250 Hz	500 Hz	1000 Hz	2000 Hz	4000 Hz		
20	200	0.50	0.90	0.95	0.90	1.00	1.00	0.95	A

SP mm	o.d.s. mm	NRC	SAA
20	200	0.95	0.95

Qualità dell'aria interna



Certificato / Etichetta

Eurofins Indoor Air Comfort®

IAC Gold

French VOC

A+



Impronta ambientale



kg CO₂
equiv/m²

Fasi del ciclo di vita da A1 a C4 da EPD, in conformità alla ISO 14025 / EN 15804

Hygiene Performance Ds (EN 15804+A2)

3,46

Circularità



Minimum post-consumer recycled content

51%

Recyclability

Fully recyclable



Sicurezza antincendio

Paese	Norme antincendio	Classe
Europa	EN 13501-1	A2-s1,d0

L'essenza della lana di vetro dei pannelli è testata e classificata come non combustibile secondo la EN ISO 1182.



Resistenza all'umidità

Testato per la classe C, umidità relativa 95% a 30 °C, in accordo con la EN 13964: 2014



Aspetto Visivo

Colori: Consultate la gamma di colori Ecophon.



Pulibilità

Standard/Metodo	Frequenza
Dusting	Daily
Wet wiping	Weekly
Steam cleaning	4/year
Hydrogen peroxide vapor	•



Resistenza superficiale

Prodotto testato in accordo con la ISO 11998, resiste a 200 cicli.



Resistenza chimica/Disinfezione

Prodotto Chimico	Principio Attivo	Concentrazione
Actichlor plus	NaDCC (Sodium Dichloroisocyanurate)	1%
LifeClean	Chlorine dioxide	Undiluted
Etanol	Ethanol	70%
Chlorine	Sodium Hypochlorite solution	2,5%
Virkon S	Dipotassium peroxodisulphate; Sulfamic acid	1%
Isopropanol	Isopropyl Alcohol	70%
Acipusfoam VF59	Nitric Acid	5%
Oxivir Excel	Hydrogen peroxide	0,5%
Sumabac D10	Quaternary ammonium compound, Sodium carbonate	1%
Suredis VT1	n-(3-aminopropyl)-n-dodecylpropan-1,3-diamin	1%
Enduro Chlor VE5	Potassium hydroxide	1,5%

Testato in accordo con la ISO 11998 e resiste ai seguenti disinfettanti e prodotti chimici.



Resistenza batterica e alle muffe

Standard/Metodo	Classe
ISO 846 :2019 method C (for bacterium)	0 (No growth under the microscope)
ASTM D3273-16 (for funghi)	10 (0% growth on the surface)



Camere Bianche

Standard/Metodo	Classe
ISO 14644	Classe di pulizia delle particelle ISO 4
NF S 90-351	Classe microbiologica M1/area 4
NF S 90-351	Eliminazione cinetica delle particelle CP(0,5) 5



Accessibilità

I pannelli sono smontabili.



Installazione

Installato in accordo con i diagrammi di installazione, guide e disegni di supporto. I pannelli tagliati devono essere sigillati con il sigillante Connect Edge sealant. I fori o tagli devono essere sigillati con un sigillante adatto.



Peso del Sistema

	kg/m ²
Hygiene Performance Ds	2,5
Hygiene Performance Ds + Connect grid system	3,4

Le informazioni sul peso sono indicative e soggette a variazioni.



Proprietà meccaniche

Consultare la tabella sul carico massimo in movimento e carico minimo di sopportazione e le richieste funzionali, le proprietà meccaniche su www.ecophon.com/it



CE

I sistemi di controsoffitti Ecophon sono marcati CE secondo la norma europea armonizzata EN13964: 2014. I prodotti da costruzione con marchio CE sono coperti da una dichiarazione di prestazione (DOP) che consente a clienti e utenti di confrontare facilmente le prestazioni dei prodotti disponibili sul mercato europeo.

DIAGRAMMA DI INSTALLAZIONE (M616C4)PER ECOPHON PERFORMANCE™ DS C4. INSTALLAZIONE SOSPESA

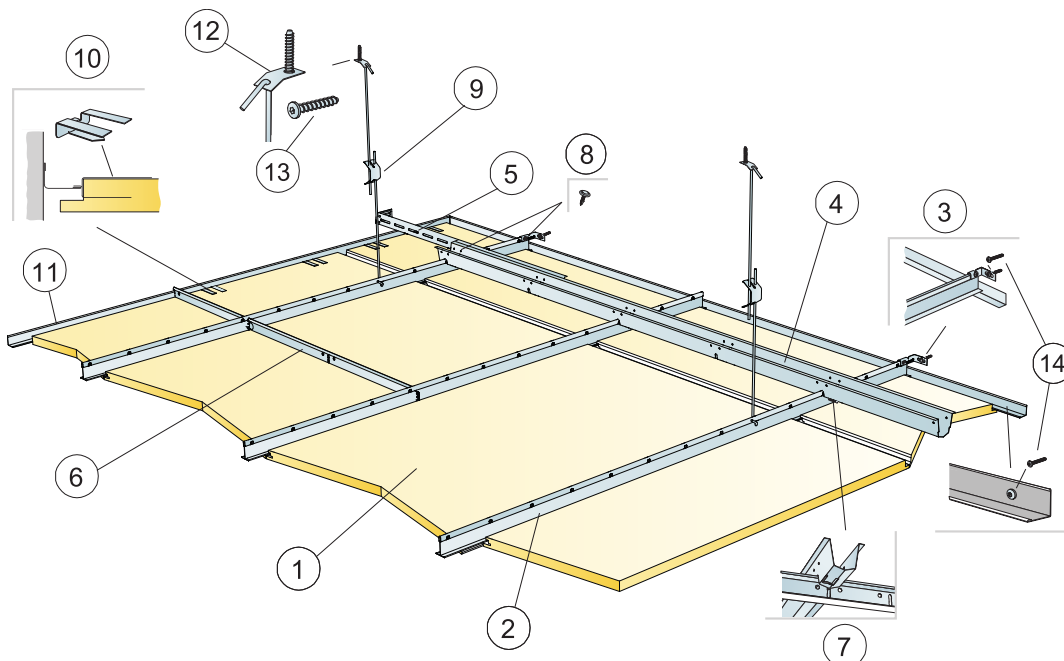

© Saint-Gobain Ecophon AB

DETTAGLIO QUANTITÀ (ESCLUSO SCARTO)

	Misura, mm	
	600x600	1200x600
1 Hygiene Performance Ds	2,8/m ²	1,4/m ²
2 Connect T24 Main runner C4 installato a centri da 600 mm	1,7m/m ²	1,7m/m ²
3 Connect Wall bracket per profili a T C4	1/suspended row of Main runner	
4 Connect Space Bar C4, installato a centri da 1500 mm (max. distanza dalla parete 300 mm) per winch	0,7m/m ²	0,7m/m ²
5 Connect Wall Bracket C4, L= 700 mm, per Space bar	1per ogni fila di Space bar	
6 Connect T24 Cross Tee C4, L=600 mm	2/row of Main runner	
7 Connect Space bar winch C4, installato tra Connect Main Runner/Connect Space Bar	1,4/m ²	1,4/m ²
8	-	-
9 Connect Adjustable hanger C4, installato a centri da 1200 mm (max distanza dalla parete 600 mm)	0,7/m ²	0,7/m ²
10 Connect Support clip Dg20 C4	1pc/300-400 mm su ogni pannello perimetra	
11 Connect Angle Trim 15/22 C4, fissato a centri di 300 mm	come richiesto	
12 Connect Fixing plate C4	0,7/m ²	0,7/m ²
13 Connect Anchor screw C4	0,7/m ²	0,7/m ²
14 Connect Installation screw C4	3,4/ml Ornamento a canalina C4	
Δ Profondità totale minima del sistema: 385 mm	-	-
δ Profondità smontaggio minima: 30 mm	-	-

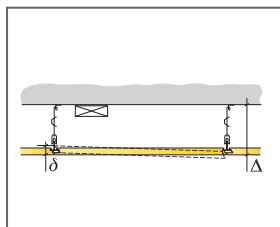

Consultare le specifiche di quantità

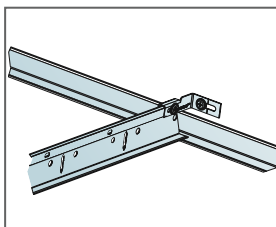

Fissaggio del Connect Main Runner C4 alla parete con Connect Wall Bracket C4

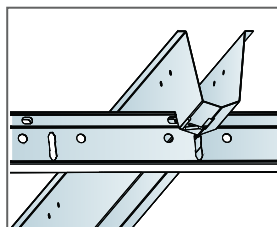

Connessione tra profili con pin per Connect Space Bar

Misura, mm	Carico massimo in movimento [N]	Capacità minima di sopportazione carichi [N]
600x600x20	40	160
1200x600x20	40	160

carico in movimento/requisiti di capacità di carico

Ecophon Hygiene Performance™ Plus A

Ecophon Hygiene Performance™ Plus A prevede una griglia a vista con robusti pannelli Hygiene Performance™ Plus A completamente stagni, ideali per ambienti umidi. Il controsoffitto resiste a processi di pulizia avanzati come il lavaggio regolare con vapore oppure ad alta/bassa pressione. Inoltre, la superficie è resistente ai detersivi e disinfettanti più comuni.



Oatly, Landskrona, Sweden

GAMMA

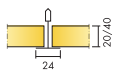

Misura, mm	600x600	600x600	1200x600	1200x600
T24	•	•	•	•
Spessore (SP)	20	40	20	40
Graf. Install.	M466	M466	M466	M466

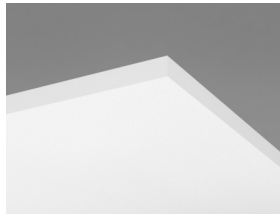

Pannello Hygiene Performance Plus A

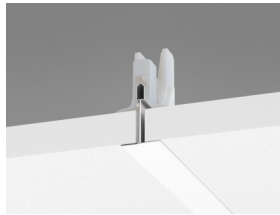

Sezione Hygiene Performance Plus A C3 con Connect Hygiene Clip 20



Sistema Hygiene Performance Plus A

Acustica



Assorbimento acustico:

Risultati dei test di assorbimento del suono secondo la EN ISO 354. Classificazione secondo la EN ISO 11654 e, valutazione dei singoli valori per il Coefficiente di riduzione del rumore, NRC, e della Media d' assorbimento del suono, SAA, secondo la ASTM C 423.

α_p , Coefficiente pratico di assorbimento acustico

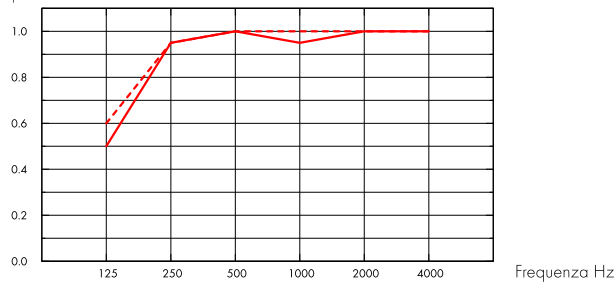

— Hygiene Performance Plus A 20 mm, 200 mm o.d.s.

- - - Hygiene Performance Plus A 40 mm, 200 mm o.d.s.

o.d.s = overall depth of system (profondità totale del sistema)

SP mm	o.d.s. mm	α_p , Coefficiente pratico di assorbimento acustico						α_w	Classe di assorbimento acustico
		125 Hz	250 Hz	500 Hz	1000 Hz	2000 Hz	4000 Hz		
20	200	0.50	0.95	1.00	0.95	1.00	1.00	1.00	A
40	200	0.60	0.95	1.00	1.00	1.00	1.00	1.00	A

SP mm	o.d.s. mm	NRC	SAA
20	200	1.00	0.97
40	200	1.00	0.99

Qualità dell'aria interna



Certificato / Etichetta

Eurofins Indoor Air Comfort®

IAC Gold

French VOC

A+



Cradle to Cradle Certified®



Questo prodotto è Cradle to Cradle Certified® al livello Bronze (version 4.0).



Salubrità dei materiali



Questo prodotto ha ricevuto la certificazione C2C Material Health Certificate™ al livello Silver (versione standard 4.0). il certificato C2C Material Health Certificate™ è una validazione dello stato di salute e della sicurezza della composizione del prodotto secondo i requisiti del Material Health del certificato di prodotto standard Cradle-to-Cradle.



Impronta ambientale

	kg CO ₂ equiv/m ²	Fasi del ciclo di vita da A1 a C4 da EPD, in conformità alla ISO 14025 / EN 15804
Hygiene Performance Plus A, 20mm	3,22	
Hygiene Performance Plus A, 40mm	5,19	



Criteri ambientali Minimi



I prodotti rispondono ai requisiti previsti dai CAM



Circularità

Minimum post-consumer recycled content	44%
Recyclability	Fully recyclable



Sicurezza antincendio

Paese	Norme antincendio	Classe	L'essenza della lana di vetro dei pannelli è testata e classificata come non combustibile secondo la EN ISO 1182.
Europa	EN 13501-1	A2-s1,d0	



Resistenza all'umidità

Testato per la classe D, umidità relativa 97% a 50 °C, in accordo con la EN 13964: 2014



Aspetto Visivo

Colori: Consultate la gamma di colori Ecophon.



Pulibilità

Standard/Metodo	Frequenza
Dusting	Daily
Wet wiping	Weekly
Steam cleaning	4/year
Low pressure cleaning	2/year
High pressure cleaning	2/year
Hydrogen peroxide vapor	•



Resistenza superficiale

Prodotto testato in accordo con la ISO 11998, resiste a 200 cicli.



Resistenza chimica/Disinfezione

Prodotto Chimico	Principio Attivo	Concentrazione
Actichlor plus	NaDCC (Sodium Dichloroisocyanurate)	1%
LifeClean	Chlorine dioxide	Undiluted
Etanol	Ethanol	70%
Chlorine	Sodium Hypochlorite solution	2,5%
Virkon S	Dipotassium peroxodisulphate; Sulfamic acid	1%
Isopropanol	Isopropyl Alcohol	70%
Acipusfoam VF59	Nitric Acid	5%
Oxivir Excel	Hydrogen peroxide	0,5%
Sumabac D10	Quaternary ammonium compound, Sodium carbonate	1%
Suredis VT1	n-(3-aminopropyl)-n-dodecylpropan-1,3-diamin	1%
Enduro Chlor VE5	Potassium hydroxide	1,5%

Testato in accordo con la ISO 11998 e resiste ai seguenti disinfettanti e prodotti chimici.



Resistenza batterica e alle muffe

Standard/Metodo	Classe
ISO 846 :2019 method C (for bacterium)	0 (No growth under the microscope)
ASTM D3273-16 (for fungi)	10 (0% growth on the surface)



Camere Bianche

Standard/Metodo	Classe
ISO 14644	Classe di pulizia delle particelle ISO 4
NF S 90-351	Classe microbiologica M1/area 4
NF S 90-351	Eliminazione cinetica delle particelle CP(0,5) 5



Installazione

Installato in accordo con i diagrammi di installazione, guide e disegni di supporto. I pannelli tagliati devono essere sigillati con il sigillante Connect Edge sealant. I fori o tagli devono essere sigillati con un sigillante adatto.



Accessibilità

I pannelli si possono smontare. Profondità di smontaggio minima secondo lo schema di installazione. I pannelli sono fissati con un fermo a scatto Hygiene 20 per permettere una pulizia efficace sul posto. I fermi si possono smontare con facilità da sopra il controsoffitto. Per semplificare l'accesso allo spazio vuoto all'interno del controsoffitto, è disponibile un portello per le Ispezioni Hygiene facile da aprire e ben sigillato.



Peso del Sistema

	kg/m ²
Hygiene Performance Plus A 20 mm	1,5
Hygiene Performance Plus A 20 mm + Connect grid system	2,5
Hygiene Performance Plus A 40 mm	2,5
Hygiene Performance Plus A 40 mm+ Connect grid system	3,5

Le informazioni sul peso sono indicative e soggette a variazioni.



Proprietà meccaniche

Consultare la tabella sul carico massimo in movimento e carico minimo di sopportazione e le richieste funzionali, le proprietà meccaniche su www.ecophon.com/it



CE

I sistemi di controsoffitti Ecophon sono marcati CE secondo la norma europea armonizzata EN13964: 2014. I prodotti da costruzione con marchio CE sono coperti da una dichiarazione di prestazione (DOP) che consente a clienti e utenti di confrontare facilmente le prestazioni dei prodotti disponibili sul mercato europeo.

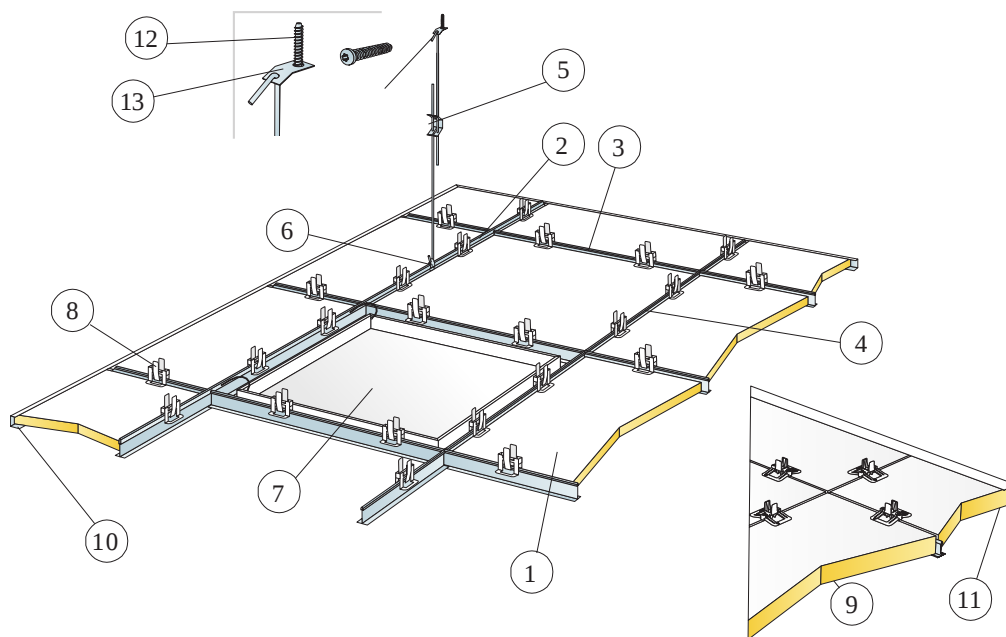

© Saint-Gobain Ecophon AB

DETTAGLIO QUANTITÀ (ESCLUSO SCARTO)

	Misura, mm	
	600x600	1200x600
1 Hygiene Performance Plus A	2,8/m ²	1,4/m ²
2 Connect T24 Main Runner C3, installato a centri da 1200 mm	0,9m/m ²	0,9m/m ²
3 Connect T24 Cross Tee C3, L=1200 mm, installato a centri da 600 mm	1,7m/m ²	1,7m/m ²
4 Connect T24 Cross Tee C3, L=600 mm	0,9m/m ²	-
5 Connect Adjustable Hanger C3, c.1200 (max distanza dalla parete 600 mm)	0,7/m ²	0,7/m ²
6 Connect Hanger Clip (da non usare in ambienti quali piscine)	0,7/m ²	0,7/m ²
7 Connect Inspection Hatch C3	come richiesto	
8 Connect Hygiene Clip 20	11/m ²	7/m ²
9 Connect Hygiene Clip 40	11/m ²	7/m ²
10 Connect Channel Trim C3, fissato a centri da 300 mm (per spessori da 20 mm)	come richiesto	
11 Connect Channel Trim C3, fissato a centri da 300 mm (per spessori da 40 mm)	come richiesto	
12 Connect Anchor screw C4	0,7/m ²	0,7/m ²
13 Connect Fixing plate C4	0,7/m ²	0,7/m ²
Δ Profondità totale Minima del sistema: 150 mm	-	-
δ Profondità di smontaggio per pannello 20mm: 150 mm	-	-
δ Profondità di smontaggio per pannello 40mm: 170 mm	-	-

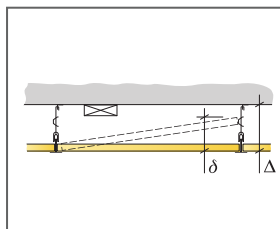

Consultare le specifiche di quantità

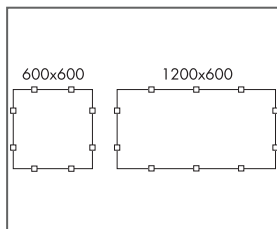

Disposizione dei fermi

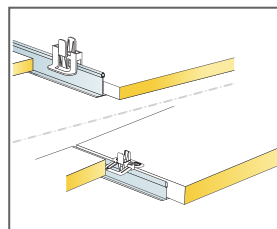

Clip per mantenere in posizione i pannelli di spessore 20/40 mm

Misura, mm	Carico massimo in movimento [N]	Capacità minima di sopportazione carichi [N]
600x600x20	50	160
600x600x40	50	160
1200x600x20	50	160
1200x600x40	50	160

carico in movimento/requisiti di capacità di carico

Ecophon Hygiene Performance™ Baffle

Ecophon Hygiene Performance™ Baffle è un sistema fonoassorbente facile da pulire con baffle verticali, ideali per ambienti umidi. I baffle resistono a processi di pulizia avanzati come il lavaggio regolare con vapore oppure ad alta/bassa pressione.

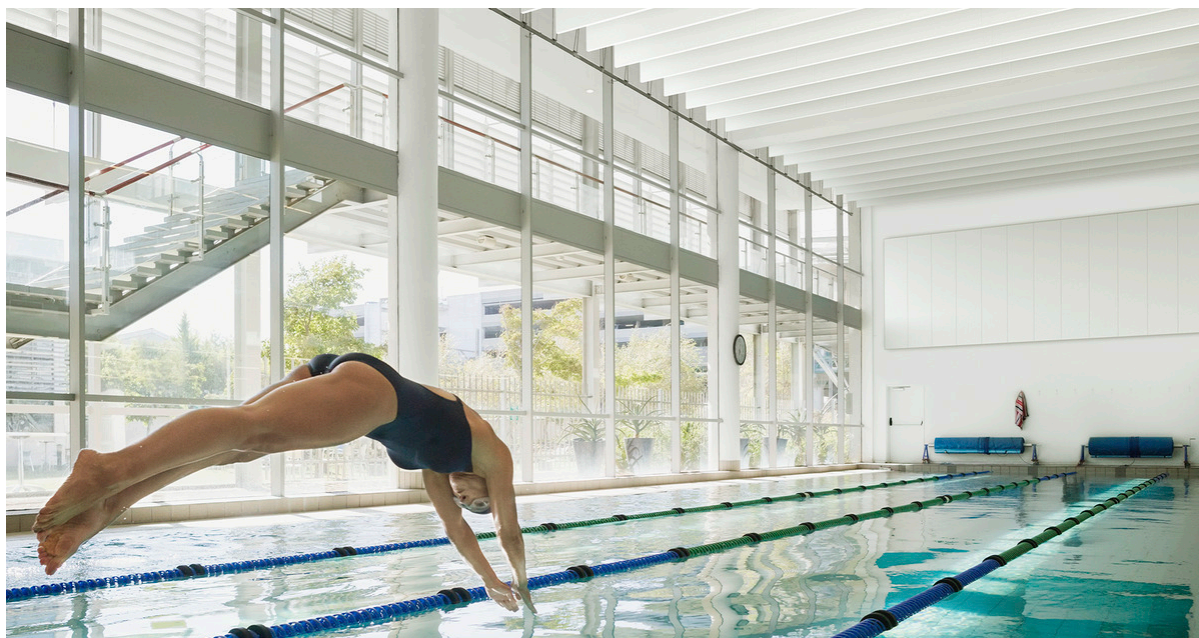

GAMMA



Misura, mm	1200x600
T24	•
Spessore (SP)	50
Graf. Install.	M492C3, M493C3, M494C4

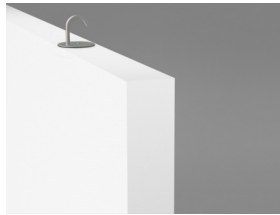

Solo Baffle/hook

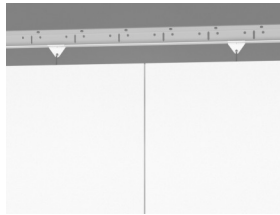

Hygiene Performance Baffle C4

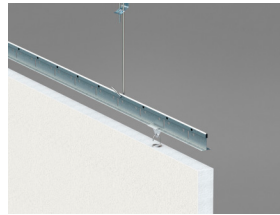

Installazione Hygiene Performance Baffle C4

Acustica



Assorbimento acustico:

Risultati dei test conformi alla EN ISO 354 : 2003 NOTA : I risultati mostrati non sono confrontabili con i risultati delle versioni precedenti di questo standard a causa di discrepanze nel metodo di prova . Classificazione secondo la EN ISO 11654 e , valutazione dei singoli valori per il Coefficiente di riduzione del rumore, NRC e , Media d' assorbimento del suono, SAA secondo la ASTM C 423 .

$\alpha_{p,r}$ Coefficiente pratico di assorbimento acustico

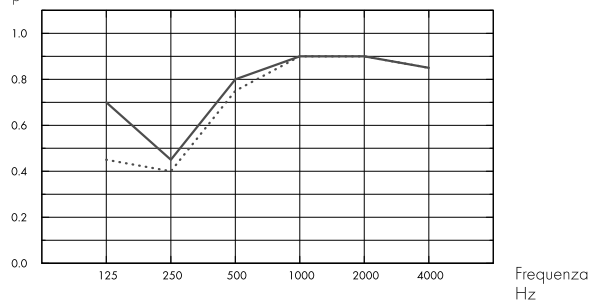

.... Performance Baffle orientati per file, con ~1,4 baffles/m² di area del soffitto, 600 mm o.d.s.

– Performance Baffle orientati in rettangoli, con ~1,3 baffles/m² di area del soffitto, 600 mm o.d.s.

o.d.s = overall depth of system (profondità totale del sistema)

	SP mm	o.d.s. mm	$\alpha_{p,r}$ Coefficiente pratico di assorbimento acustico						α_w	Classe di assorbimento acustico
			125 Hz	250 Hz	500 Hz	1000 Hz	2000 Hz	4000 Hz		
in rows	50	600	0.45	0.40	0.75	0.90	0.90	0.85	0.70	C
in rectangles	50	600	0.70	0.45	0.80	0.90	0.90	0.85	0.75	C

	SP mm	o.d.s. mm	NRC	SAA
in rows	50	600	0.75	0.73
in rectangles	50	600	0.75	0.77

Qualità dell'aria interna



Certificato / Etichetta

Eurofins Indoor Air Comfort®

IAC Gold

French VOC

A+



Cradle to Cradle Certified®



Questo prodotto è Cradle to Cradle Certified® al livello Bronze (version 4.0).



Salubrità dei materiali



Questo prodotto ha ricevuto la certificazione C2C Material Health Certificate™ al livello Silver (versione standard 4.0). Il certificato C2C Material Health Certificate™ è una validazione dello stato di salute e della sicurezza della composizione del prodotto secondo i requisiti del Material Health del certificato di prodotto standard Cradle-to-Cradle.



Impronta ambientale

	kg CO ₂ equiv/m ²	Fasi del ciclo di vita da A1 a C4 da EPD, in conformità alla ISO 14025 / EN 15804
Hygiene Performance Baffle	8,30	



Criteri ambientali Minimi



I prodotti rispondono ai requisiti previsti dai CAM



Circularità

Conenuto minimo riciclato post-consumo	57%
Riciclabilità	Totalmente riciclabile



Sicurezza antincendio

Paese	Norme antincendio	Classe	L'essenza della lana di vetro dei pannelli è testata e classificata come non combustibile secondo la EN ISO 1182.
Europa	EN 13501-1	A2-s1,d0	



Resistenza all'umidità

Testato per la classe C, umidità relativa 95% a 30 °C, in accordo con la EN 13964: 2014



Aspetto Visivo

Colori: Consultate la gamma di colori Ecophon.



Pulibilità

Standard/Metodo	Frequenza
Dusting	Daily
Wet wiping	Weekly
Steam cleaning	4/year
Low pressure cleaning	2/year
High pressure cleaning	2/year
Hydrogen peroxide vapor	•



Resistenza superficiale

Prodotto testato in accordo con la ISO 11998, resiste a 200 cicli.



Resistenza chimica/Disinfezione

Prodotto Chimico	Principio Attivo	Concentrazione
Actichlor plus	NaDCC (Sodium Dichloroisocyanurate)	1%
LifeClean	Chlorine dioxide	Undiluted
Etanol	Ethanol	70%
Chlorine	Sodium Hypochlorite solution	2,5%
Virkon S	Dipotassium peroxodisulphate; Sulfamic acid	1%
Isopropanol	Isopropyl Alcohol	70%
Acipusfoam VF59	Nitric Acid	5%
Oxivir Excel	Hydrogen peroxide	0,5%
Sumabac D10	Quaternary ammonium compound, Sodium carbonate	1%
Suredis VT1	n-(3-aminopropyl)-n-dodecylpropan-1,3-diamin	1%
Enduro Chlor VE5	Potassium hydroxide	1,5%

Testato in accordo con la ISO 11998 e resiste ai seguenti disinfettanti e prodotti chimici.



Resistenza batterica e alle muffe

Standard/Metodo	Classe
ISO 846 :2019 method C (for bacterium)	0 (No growth under the microscope)
ASTM D3273-16 (for fungi)	10 (0% growth on the surface)



Camere Bianche

Standard/Metodo	Classe
ISO 14644	Classe di pulizia delle particelle ISO 4
NF S 90-351	Classe microbiologica M1/area 4
NF S 90-351	Eliminazione cinetica delle particelle CP(0,5) 5



Accessibilità

I pannelli sono smontabili.



Installazione

Installato secondo gli schemi di installazione, le guide di installazione e disegni di supporto. I pannelli tagliati devono essere sigillati tramite il sigillante Connect Edge. Eventuali fori/tagli devono essere sigillati con un sigillante adatto.



Peso del Sistema

	kg/m ²
Hygiene Performance Baffle	4,8

Le informazioni sul peso sono indicative e soggette a variazioni.



Proprietà meccaniche

Consultare la tabella relativa al carico dinamico massimo e alla portata minima e alle esigenze funzionali, proprietà meccaniche su www.ecophon.com/it



CE

I sistemi di controsoffitti Ecophon sono marcati CE secondo la norma europea armonizzata EN13964: 2014. I prodotti da costruzione con marchio CE sono coperti da una dichiarazione di prestazione (DOP) che consente a clienti e utenti di confrontare facilmente le prestazioni dei prodotti disponibili sul mercato europeo.

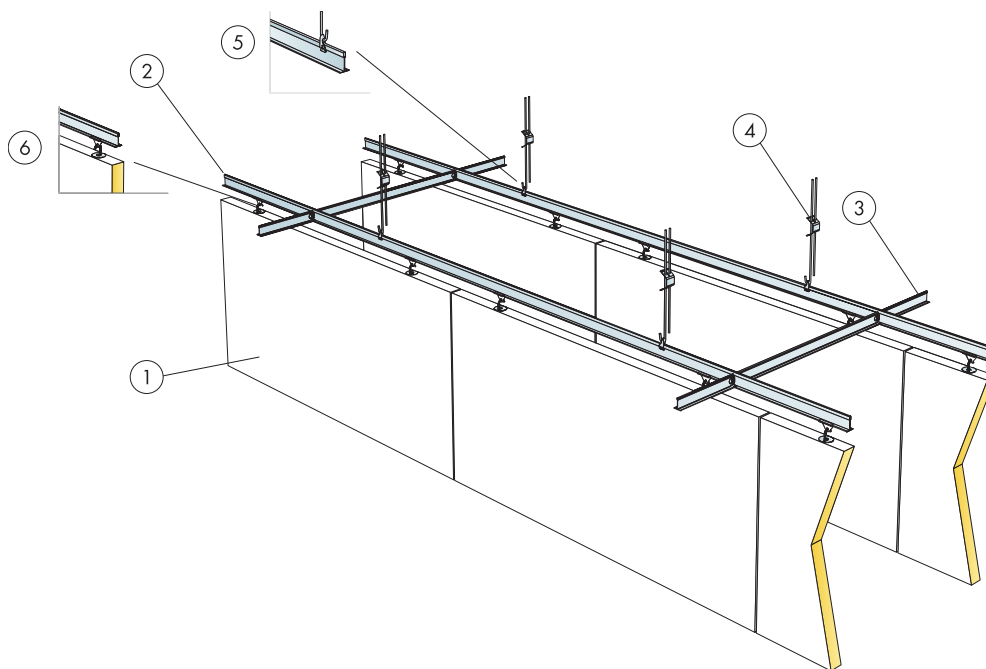

© Saint-Gobain Ecophon AB

DETTAGLIO QUANTITÀ (ESCLUSO SCARTO)

		Misura, mm
		1200x600
1	Hygiene Performance Baffle	1,4/m ²
2	Connect T24 Main Runner C3, installato a centri da 600 mm	1,7m/m ²
3	Connect T24 Cross Tee C3, L=600 mm, installato a centri da 1800 mm	0,6m/m ²
4	Connect Adjustable Hanger C3 c1200	1,4/m ²
5	Connect Hanger Clip	1,4/m ²
6	Connect Baffle Clip C3	2,8/m ²

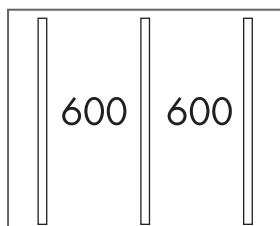

Installazione in file

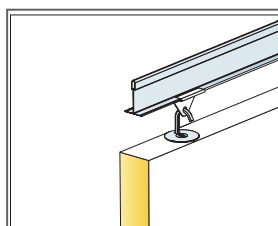

Dettaglio della sospensione

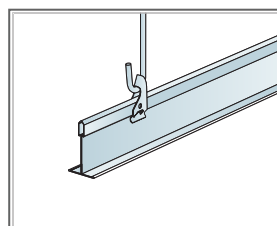

Sospensione con Connect Adjustable Hanger e Connect Hanger Clip

Misura, mm	Carico massimo in movimento [N]	Capacità minima di sopportazione carichi [N]
1200x600x50	0	160

carico in movimento/requisiti di capacità di carico

SCHEMA DI INSTALLAZIONE (M493C3) PER HYGIENE PERFORMANCE™ BAFFLE C3 (DISPOSIZIONE A SCACCHIERA)

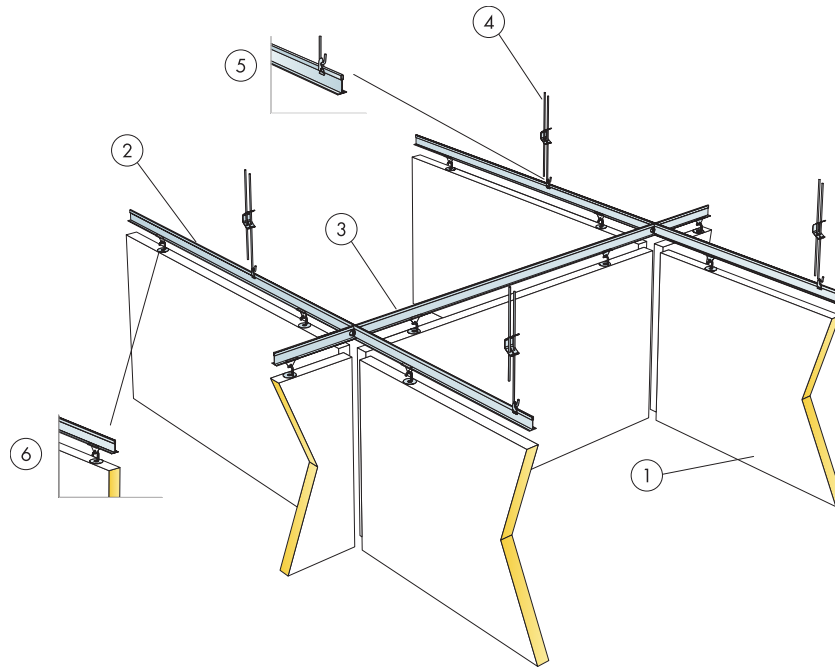

© Saint-Gobain Ecophon AB

DETTAGLIO QUANTITÀ (ESCLUSO SCARTO)

		Misura, mm
		1200x600
1	Hygiene Performance Baffle	1,3/m ²
2	Connect T24 Main Runner C3, installato a centri da 1250 mm	0,8m/m ²
3	Connect T24 Cross Tee C3, L=1250 mm, installato a centri da 1300 mm	0,8m/m ²
4	Connect Adjustable Hanger C3	0,7/m ²
5	Connect Hanger Clip	0,7/m ²
6	Connect Baffle Clip C3	2,5/m ²

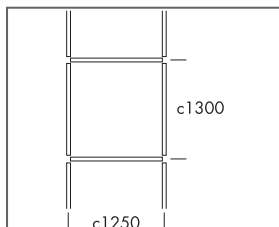

Installazione a scacchiera

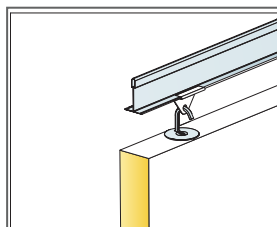

Dettaglio della sospensione

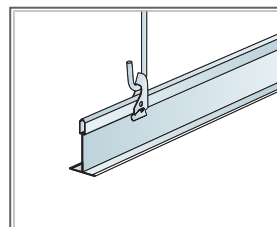

Sospensione con Connect Adjustable Hanger e Connect Hanger Clip

Misura, mm	Carico massimo in movimento [N]	Capacità minima di sopportazione carichi [N]
1200x600x50	0	160

carico in movimento/requisiti di capacità di carico

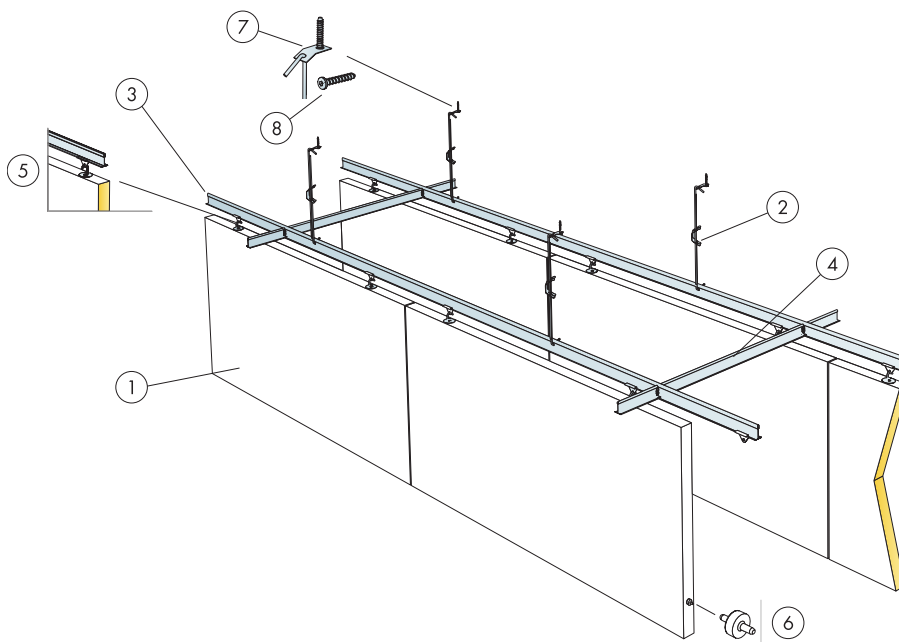

© Saint-Gobain Ecophon AB

DETTAGLIO QUANTITÀ (ESCLUSO SCARTO)

	Misura, mm
	1200x600
1 Hygiene Performance Baffle	1,4/m ²
2 Connect Adjustable Hanger C4 c1200	1,4/m ²
3 Connect T24 Main runner C4 installato a centri da 600 mm	1,7m/m ²
4 Connect T24 Cross tee C4, L=600 mm, installato a centri da 1800 mm	0,6m/m ²
5 Connect Baffle clip C4	2,8/m ²
6 Connect Guiding pin, installata a centri di 1200/1800 mm	2,8/m ²
7 Connect Fixing Plate C4	1,4/m ²
8 Connect Anchor screw C4	1,4/m ²

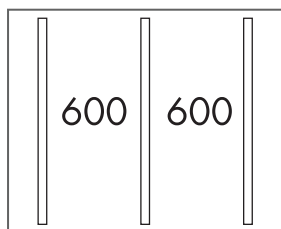

Installazione in file

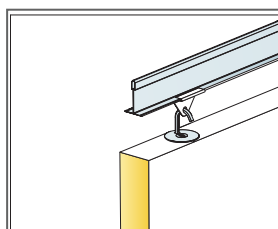

Dettaglio della sospensione

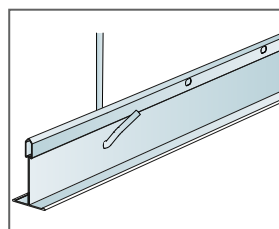

Sospensione tramite Connect Adjustable Hanger C4

Misura, mm	Carico massimo in movimento [N]	Capacità minima di sopportazione carichi (N)
1200x600x50	0	160

carico in movimento/requisiti di capacità di carico

Ecophon Hygiene Performance™ Wall

Ecophon Hygiene Performance™ Wall è un sistema fonoassorbente facile da pulire con pannelli a parete, ideali per ambienti umidi. I pannelli resistono a processi di pulizia avanzati come il lavaggio regolare con vapore oppure ad alta/bassa pressione.



TANS kitchen, Tampere, Finland

GAMMA

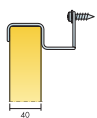

Misura, mm	1200x600
Fissaggio speciale	•
Spessore (SP)	40
Graf. Install.	M467

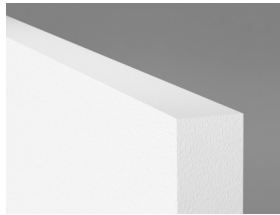

Hygiene Performance Wall

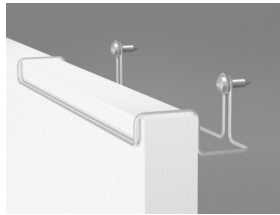

Connect Wall Fixing C3



Sistema Hygiene Performance Wall C3

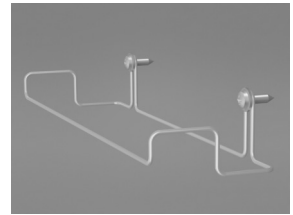

Connect Wall Fixing C3

Acustica



Assorbimento acustico:

Risultati dei test conformi alla EN ISO 354. Classificazione secondo la EN ISO 11654.

α_p , Coefficiente pratico di assorbimento acustico

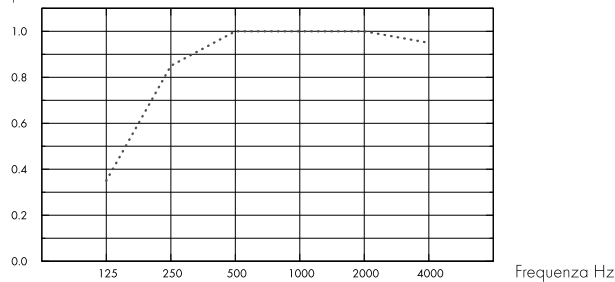

... Hygiene Performance Wall, 80 mm o.d.s.

o.d.s = overall depth of system (profondità totale del sistema)

SP mm	o.d.s. mm	α_p , Coefficiente pratico di assorbimento acustico						α_w	Classe di assorbimento acustico
		125 Hz	250 Hz	500 Hz	1000 Hz	2000 Hz	4000 Hz		
40	80	0.35	0.85	1.00	1.00	1.00	0.95	1.00	A

SP mm	o.d.s. mm	NRC	SAA
40	80	0.95	0.95

Qualità dell'aria interna



Certificato / Etichetta

Eurofins Indoor Air Comfort®

IAC Gold

French VOC

A+



Cradle to Cradle Certified®



Questo prodotto è Cradle to Cradle Certified® al livello Bronze (version 4.0).



Questo prodotto ha ricevuto la certificazione C2C Material Health Certificate™ al livello Silver (versione standard 4.0). Il certificato C2C Material Health Certificate™ è una validazione dello stato di salute e della sicurezza della composizione del prodotto secondo i requisiti del Material Health del certificato di prodotto standard Cradle-to-Cradle.



Impronta ambientale

	kg CO ₂ equiv/m ²	Fasi del ciclo di vita da A1 a C4 da EPD, in conformità alla ISO 14025 / EN 15804
Hygiene Performance Wall	7,13	

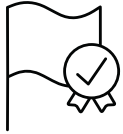

Criteri ambientali Minimi



I prodotti rispondono ai requisiti previsti dai CAM



Circularità

Minimum post-consumer recycled content	54%
Recyclability	Fully recyclable



Sicurezza antincendio

Paese	Norme antincendio	Classe	L'essenza della lana di vetro dei pannelli è testata e classificata come non combustibile secondo la EN ISO 1182.
Europa	EN 13501-1	A2-s1,d0	



Resistenza all'umidità

Testato per la classe C, umidità relativa 95% a 30 °C, in accordo con la EN 13964: 2014



Aspetto Visivo

Colori: Consultate la gamma di colori Ecophon.



Pulibilità

Standard/Metodo	Frequenza
Dusting	Daily
Wet wiping	Weekly
Steam cleaning	4/year
Low pressure cleaning	2/year
High pressure cleaning	2/year
Hydrogen peroxide vapor	•



Resistenza superficiale

Prodotto testato in accordo con la ISO 11998, resiste a 200 cicli.



Resistenza chimica/Disinfezione

Prodotto Chimico	Principio Attivo	Concentrazione
Actichlor plus	NaDCC (Sodium Dichloroisocyanurate)	1%
LifeClean	Chlorine dioxide	Undiluted
Etanol	Ethanol	70%
Chlorine	Sodium Hypochlorite solution	2,5%
Virkon S	Dipotassium peroxodisulphate; Sulfamic acid	1%
Isopropanol	Isopropyl Alcohol	70%
Acipusfoam VF59	Nitric Acid	5%
Oxivir Excel	Hydrogen peroxide	0,5%
Sumabac D10	Quaternary ammonium compound, Sodium carbonate	1%
Suredis VT1	n-(3-aminopropyl)-n-dodecylpropan-1,3-diamin	1%
Enduro Chlor VE5	Potassium hydroxide	1,5%

Testato in accordo con la ISO 11998 e resiste ai seguenti disinfettanti e prodotti chimici.



Resistenza batterica e alle muffe

Standard/Metodo	Classe
ISO 846 :2019 method C (for bacterium)	0 (No growth under the microscope)
ASTM D3273-16 (for fungi)	10 (0% growth on the surface)



Camere Bianche

Standard/Metodo	Classe
ISO 14644	Classe di pulizia delle particelle ISO 4
NF S 90-351	Classe microbiologica M1/area 4
NF S 90-351	Eliminazione cinetica delle particelle CP(0,5) 5



Accessibilità

I pannelli sono smontabili.



Installazione

Installato secondo i diagrammi di installazione, guide di installazione e disegni di supporto. Per informazioni riguardo la profondità totale minima del sistema consultate le quantità specifiche.



Peso del Sistema

	kg/m ²
Hygiene Performance Wall	4,0

Le informazioni sul peso sono indicative e soggette a variazioni.



Proprietà meccaniche

Consultare la tabella sul carico massimo in movimento e carico minimo di sopportazione e le richieste funzionali, le proprietà meccaniche su www.ecophon.com/it



CE

I sistemi di controsoffitti Ecophon sono marcati CE secondo la norma europea armonizzata EN13964: 2014. I prodotti da costruzione con marchio CE sono coperti da una dichiarazione di prestazione (DOP) che consente a clienti e utenti di confrontare facilmente le prestazioni dei prodotti disponibili sul mercato europeo.

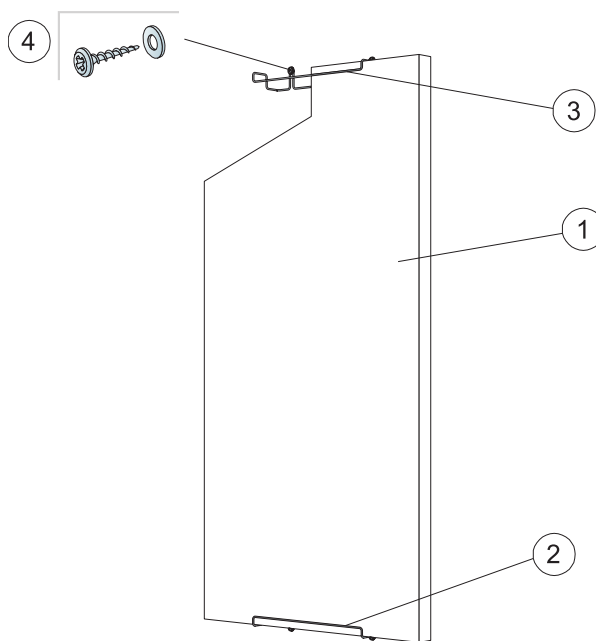

© Saint-Gobain Ecophon AB

DETTAGLIO QUANTITÀ (ESCLUSO SCARTO)

		Misura, mm
		1200x600
1	Hygiene Performance Wall	1,4/m ²
2	Connect Wall Fixing C3, installazione verticale	2/pannello
3	Connect Wall Fixing C3, installazione orizzontale	4/pannello
4	Viti a parete, materiale classe A2 (non fornite da Ecophon)	2/attacco a parete
Δ Profondità totale Minima del sistema: 90 mm		-

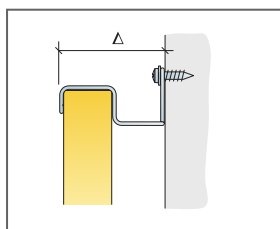

Consultare le specifiche di quantità

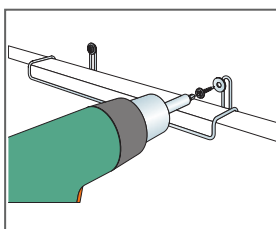

Installazione con viti in acciaio inossidabile classificato A2

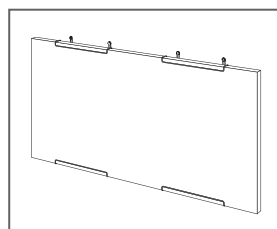

Installazione orizzontale di Performance Wall C3

Misura, mm	Carico massimo in movimento [N]	Capacità minima di sopportazione carichi [N]
1200x600x40	0	-

carico in movimento/requisiti di capacità di carico



Ecophon Hygiene Performance™ Care Wall

Ecophon Hygiene Performance™ Care Wall è un sistema fonoassorbente facile da pulire con pannelli a parete per applicazioni sanitarie o altri ambienti con standard di igiene rigorosi. Inoltre, la superficie è resistente ai detergenti e disinfettanti più comuni. I pannelli resistono al lavaggio con vapore.



Healthcare launch 2019, Sweden

GAMMA

 Misura, mm	2700x1200
Thinline Profile	•
Spessore (SP)	40
Graf. Install.	M610

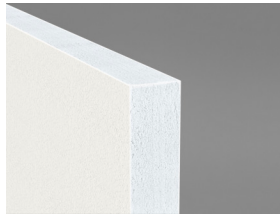

Hygiene Performance Care Wall



Hygiene Performance Care Wall system with Connect Thinline profiles

Acustica



Assorbimento acustico:

Risultati dei test conformi alla EN ISO 354. Classificazione secondo la EN ISO 11654.

α_p , Coefficiente pratico di assorbimento acustico

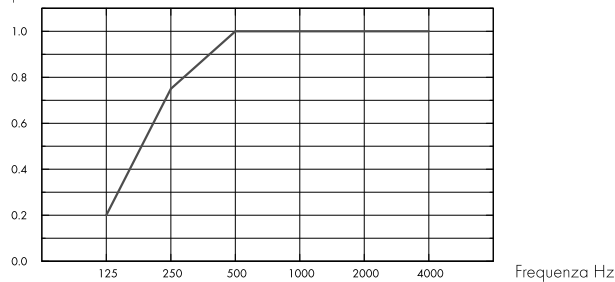

– Hygiene Performance Care Wall 40 mm, 50 mm o.d.s.

o.d.s = overall depth of system (profondità totale del sistema)

SP mm	o.d.s. mm	α_p , Coefficiente pratico di assorbimento acustico						α_w	Classe di assorbimento acustico
		125 Hz	250 Hz	500 Hz	1000 Hz	2000 Hz	4000 Hz		
40	50	0.20	0.75	1.00	1.00	1.00	1.00	1.00	A

SP mm	o.d.s. mm	NRC	SAA
40	50	0.95	0.96

Qualità dell'aria interna



Certificato / Etichetta

Eurofins Indoor Air Comfort®

IAC Gold

French VOC

A+



Cradle to Cradle Certified®



Questo prodotto è Cradle to Cradle Certified® al livello Bronze (version 4.0).



Questo prodotto ha ricevuto la certificazione C2C Material Health Certificate™ al livello Silver (versione standard 4.0). Il certificato C2C Material Health Certificate™ è una validazione dello stato di salute e della sicurezza della composizione del prodotto secondo i requisiti del Material Health del certificato di prodotto standard Cradle-to-Cradle.



Circularità

Minimum post-consumer recycled content	58%
Recyclability	Fully recyclable



Sicurezza antincendio

Paese	Norme antincendio	Classe
Europa	EN 13501-1	A2-s1,d0

L'essenza della lana di vetro dei pannelli è testata e classificata come non combustibile secondo la EN ISO 1182.



Resistenza all'umidità

Testato per la classe C, umidità relativa 95% a 30 °C, in accordo con la EN 13964: 2014



Aspetto Visivo

Colori: Consultate la gamma di colori Ecophon.



Pulibilità

Standard/Metodo	Frequenza
Dusting	Daily
Wet wiping	Weekly
Steam cleaning	4/year
Hydrogen peroxide vapor	•



Resistenza superficiale

Prodotto testato in accordo con la ISO 11998, resiste a 200 cicli.



Resistenza chimica/Disinfezione

Prodotto Chimico	Principio Attivo	Concentrazione
Actichlor plus	NaDCC (Sodium Dichloroisocyanurate)	1%
LifeClean	Chlorine dioxide	Undiluted
Etanol	Ethanol	70%
Chlorine	Sodium Hypochlorite solution	2,5%
Virkon S	Dipotassium peroxodisulphate; Sulfamic acid	1%
Isopropanol	Isopropyl Alcohol	70%
Acipusfoam VF59	Nitric Acid	5%
Oxivir Excel	Hydrogen peroxide	0,5%
Sumabac D10	Quaternary ammonium compound, Sodium carbonate	1%

Suredis VT1	n-(3-aminopropyl)-n-dodecylpropan-1,3-diamin	1%	Testato in accordo con la ISO 11998 e resiste ai seguenti disinfettanti e prodotti chimici.
Enduro Chlor VE5	Potassium hydroxide	1,5%	

DIAGRAMMA DI INSTALLAZIONE (M610) PER ECOPHON HYGIENE PERFORMANCE™ CARE WALL
 INSTALLAZIONE VERTICALE CON CONNECT THINLINE PROFILE.

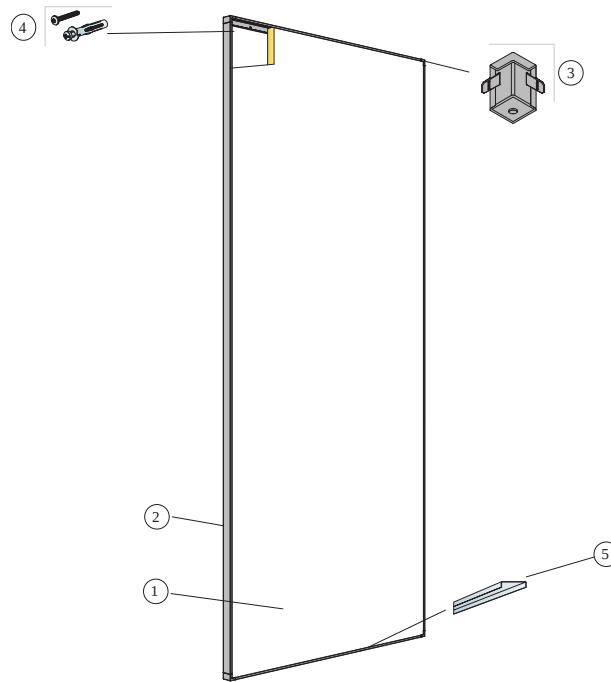

© Saint Gobain Ecophon AB

DETTAGLIO QUANTITÀ (ESCLUSO SCARTO)

	Misura, mm
	2700x1200
1 Hygiene Performance Care Wall	0,31/m ²
2 Profilo Connect Thinline, L=2658 mm	come richiesto
3 Connect Thinline Corner	come richiesto
4 Vite d'installazione, installata e centrata ogni 200 mm (selezionare in base al materiale della parete)	come richiesto
5 Connect Thinline Space Bar	come richiesto
Δ Profondità totale del sistema: 45 mm	-

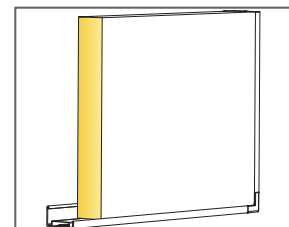
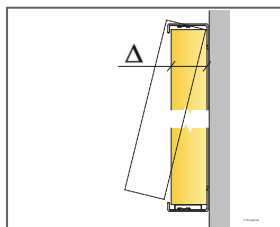

Dettaglio del pannello con sistema Thinline

Ecophon Hygiene Advance™

A

Ecophon Hygiene Advance™ A è un controsoffitto fonoassorbente con griglia a vista resistente alla pulizia e alla disinfezione quotidiane con agenti chimici forti. Ideale per le condizioni più gravose. Disponibile con griglie con classe di corrosione C3 per ambienti umidi e C4 per ambienti costantemente bagnati.

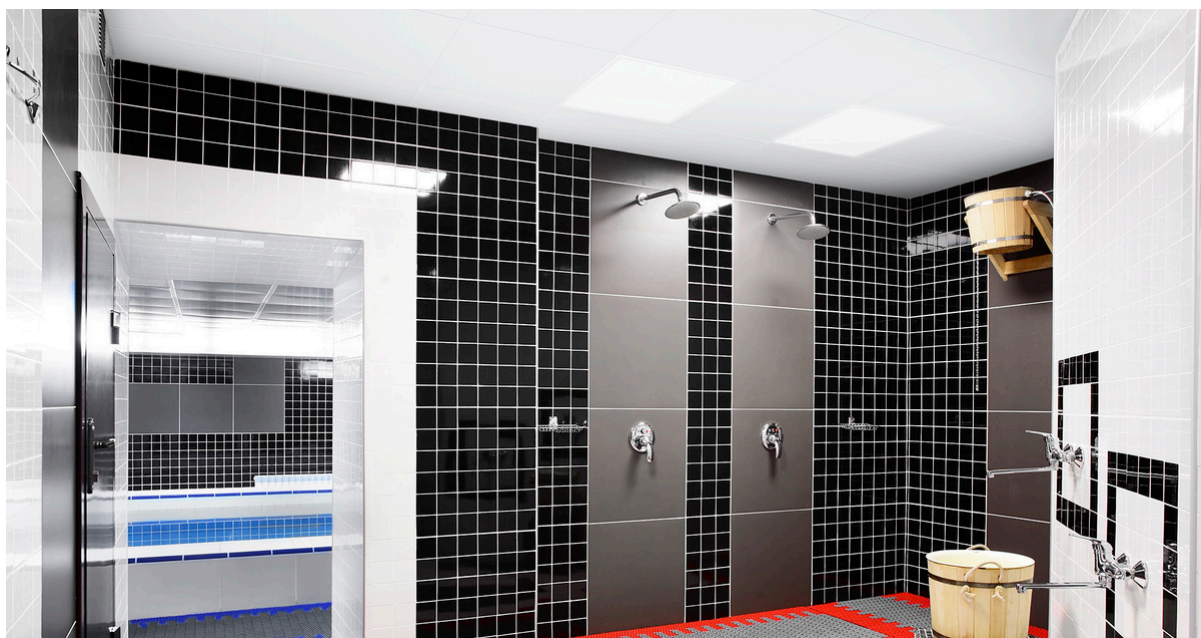

GAMMA

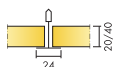

Misura, mm	600x600	600x600	1200x600	1200x600
T24	•	•	•	•
Spessore (SP)	20	40	20	40
Graf. Install.	M246C4, M252C3	M246C4, M252C3	M246C4, M252C3	M246C4, M252C3

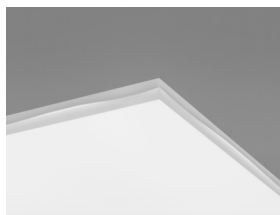

Pannello Hygiene Advance A



Sezione Hygiene Advance A C4 con Connect Hygiene clip 20



Sistema Hygiene Advance A C4

Acustica



Il pannello tecnico Hygiene Advance Technical non ha performance determinate (n.p.d.) per quanto riguarda il fonoassorbimento.

Assorbimento acustico:

Risultati dei test di assorbimento del suono secondo la EN ISO 354. Classificazione secondo la EN ISO 11654 e, valutazione dei singoli valori per il Coefficiente di riduzione del rumore, NRC, e della Media d' assorbimento del suono, SAA, secondo la ASTM C 423.

α_p , Coefficiente pratico di assorbimento acustico

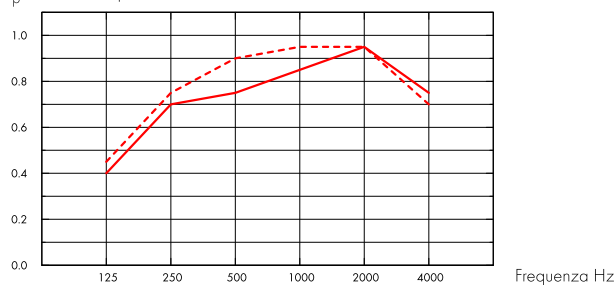

— Hygiene Advance A 20 mm, 200 mm o.d.s.

- - - Hygiene Advance A 40 mm, 200 mm o.d.s.

o.d.s = overall depth of system (profondità totale del sistema)

SP mm	o.d.s. mm	α_p , Coefficiente pratico di assorbimento acustico						α_w	Classe di assorbimento acustico
		125 Hz	250 Hz	500 Hz	1000 Hz	2000 Hz	4000 Hz		
20	200	0.40	0.70	0.75	0.85	0.95	0.75	0.85	B
40	200	0.45	0.75	0.90	0.95	0.95	0.70	0.90	A

SP mm	o.d.s. mm	NRC	SAA
20	200	0.80	0.76
20	400	0.80	0.79
40	200	0.75	0.76
40	400	0.75	0.76

Qualità dell'aria interna



Certificato / Etichetta

Eurofins Indoor Air Comfort®

IAC Gold

French VOC

A+

Finish M1

•





Impronta ambientale

	kg CO ₂ equiv/m ²	Fasi del ciclo di vita da A1 a C4 da EPD, in conformità alla ISO 14025 / EN 15804
Advance A 20mm	9,32	
Advance A 40mm	16,23	

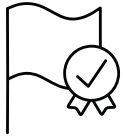

Criteri ambientali Minimi



I prodotti rispondono ai requisiti previsti dai CAM



Circularità

Contenuto minimo post-riciclaggio	59%
Riciclabilità	Completamente riciclabile



Sicurezza antincendio

Paese	Norme antincendio	Classe	L'essenza della lana di vetro dei pannelli è testata e classificata come non combustibile secondo la EN ISO 1182.
Europa	EN 13501-1	A2-s1,d0	



Resistenza all'umidità

Testato per la classe D, umidità relativa 97% a 50 °C, in accordo con la EN 13964: 2014



Aspetto Visivo

Bianco 141, Campione di colore NCS più prossimo S 1000-N, 73% di riflessione alla luce. Attenzione: C'è una lieve differenza di lucidità tra il pannello Hygiene Advance ed il pannello per il perimetro Hygiene Advance.



Pulibilità

Standard/Metodo	Frequenza
Dusting	Daily
Wet wiping	Daily
Steam cleaning	Daily
Low pressure cleaning	Daily
High pressure cleaning	Daily
Hydrogen peroxide vapor	•
UV-C, BIFMA HCF 8.1-2019	•



Resistenza chimica/Disinfezione

Prodotto Chimico	Concentrazione
Formalin	37%
Ammoniac	25%
Hydrogen peroxide	30%
Sulfuric acid	5%
Phosphoric acid	30%
Peracetic acid	15%
Hydrochloric acid	5%
Isopropanol	100%
Sodium hydroxide	5%
Sodium hypochlorite	5%

Tested according to ISO 2812-1 and classified according to ISO 4628-1 with excellent result for the following chemicals.



Resistenza batterica e alle muffe

Standard/Metodo	Classe
ISO 846 :2019 method C (for bacterium)	0 (No growth under the microscope)
ASTM D3273-16 (for fungi)	10 (0% growth on the surface)



Camere Bianche

	Standard/Metodo	Classe
ISO 14644	Particle cleanliness class	ISO 3
NF S 90-351	Microbiological class	M1/area 4
NF S 90-351	Particle elimination kinetics	CP{0,5} 1



Air permeability

	Pressione positiva m ³ /(h x m ²)	Pressione negativa m ³ /(h x m ²)	Pressione positiva L/s/m ²	Pressione negativa L/s/m ²	Advance A 40 mm	Pressione positiva m ³ /(h x m ²)	Pressione negativa m ³ /(h x m ²)	Pressione positiva L/s/m ²	Pressione negativa L/s/m ²
10 (Pa)	13,1	12,5	3,6	3,5	10 (Pa)	4,2	4,4	1,2	1,2
20 (Pa)	20,9	17,9	5,8	5,0	20 (Pa)	6,1	6,3	1,7	1,7
30 (Pa)	27,5	22,0	7,6	6,1	30 (Pa)	7,7	7,7	2,1	2,1
40 (Pa)	33,4	25,5	9,3	7,1	40 (Pa)	9,1	8,9	2,5	2,5
50 (Pa) /Q50	38,8	28,6	10,8	8,0	50 (Pa) /Q50	10,3	10,0	2,9	2,8

Velocità di perdita d'aria misurata sia a pressione positiva e sia negativa dell'ambiente fino a 50 Pa (Q50) secondo EN ISO 9972:2015



Accessibilità

I pannelli si possono smontare. Profondità di smontaggio minima secondo lo schema di installazione. I pannelli sono fissati con un fermo Connect Hygiene, per permettere una pulizia efficace. I fermi si possono smontare con facilità da sopra il controsoffitto. Per semplificare l'accesso allo spazio vuoto del controsoffitto sono disponibili i fermi Connect Democlip 20 C4.



Installazione

Installato secondo la gamma del sistema. I pannelli tagliati devono essere sigillati con Connect Hygiene Advance Tape.



Peso del Sistema

Il peso del sistema (incluso il sistema a griglia di sospensione) è di circa 3 kg/m² per spessori da 20 mm 2 di circa 4,5 kg/m² per spessori da 40 mm .



Proprietà meccaniche

Consultare la tabella sul carico massimo in movimento e carico minimo di sopportazione e le richieste funzionali, le proprietà meccaniche su www.ecophon.com/it



CE

I sistemi di controsoffitti Ecophon sono marcati CE secondo la norma europea armonizzata EN13964: 2014. I prodotti da costruzione con marchio CE sono coperti da una dichiarazione di prestazione (DOP) che consente a clienti e utenti di confrontare facilmente le prestazioni dei prodotti disponibili sul mercato europeo.

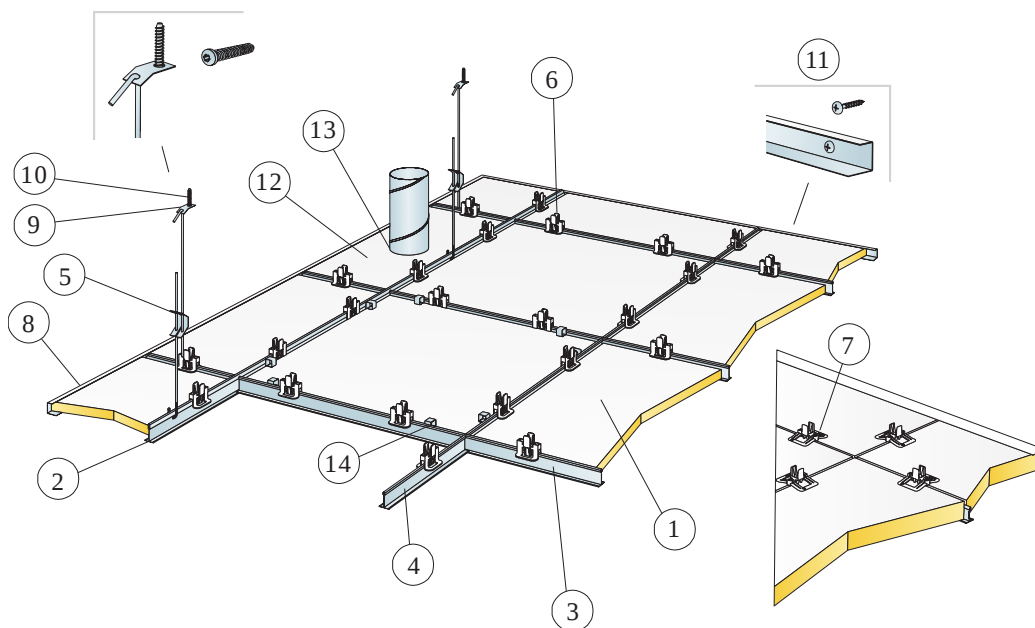

© Saint-Gobain Ecophon AB

DETTAGLIO QUANTITÀ (ESCLUSO SCARTO)

	Misura, mm		
	600x600	1200x600	
1	Hygiene Advance A	2,8/m ²	1,4/m ²
2	Connect T24 Main Runner C4, c1200	0,9m/m ²	0,9m/m ²
3	Connect T24 Cross Tee C4, L=1200, c600	1,7m/m ²	1,7m/m ²
4	Connect T24 Cross Tee C4, L=600	0,9m/m ²	-
5	Connect Adjustable Hanger C4, c1200, (max distanza dalla parete 600 mm)	0,7/m ²	0,7/m ²
6	Connect Hygiene Clip 20	11/m ²	7/m ²
7	Connect Hygiene Clip 40 C4	11/m ²	7/m ²
8	Connect Channel Trim C4, fissato a centri di 300 mm	come richiesto	
9	Connect Fixing plate C4	0,7/m ²	0,7/m ²
10	Connect Anchor screw C4	0,7/m ²	0,7/m ²
11	Connect Installation screw C4	3,4/ml Ornamento a canalina C4	
12	Hygiene Advance Pannello Tecnico	come richiesto	
13	Sigillante (non fornito da Ecophon)	come richiesto	
14	Connect Demo Clip 20 C4, (dove è necessaria l'accessibilità)	come richiesto	
15	Connect Hygiene Advance Tape	come richiesto	
Δ	Profondità totale Minima del sistema: 150 mm	-	-
δ	Profondità di smontaggio Min: 150 mm	-	-

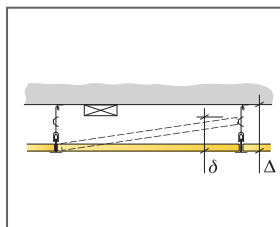

Consultare le specifiche di quantità

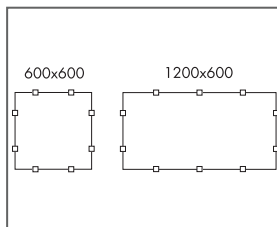

Disposizione dei fermi

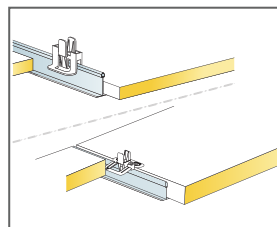

Clip per mantenere in posizione i pannelli di spessore 20/40 mm

Misura, mm	Carico massimo in movimento [N]	Capacità minima di sopportazione carichi [N]
600x600x20	40	160
600x600x40	40	160
1200x600x20	40	160
1200x600x40	40	160

carico in movimento/requisiti di capacità di carico

SCHEMA DI INSTALLAZIONE (M252) PER HYGIENE ADVANCE™ A C3

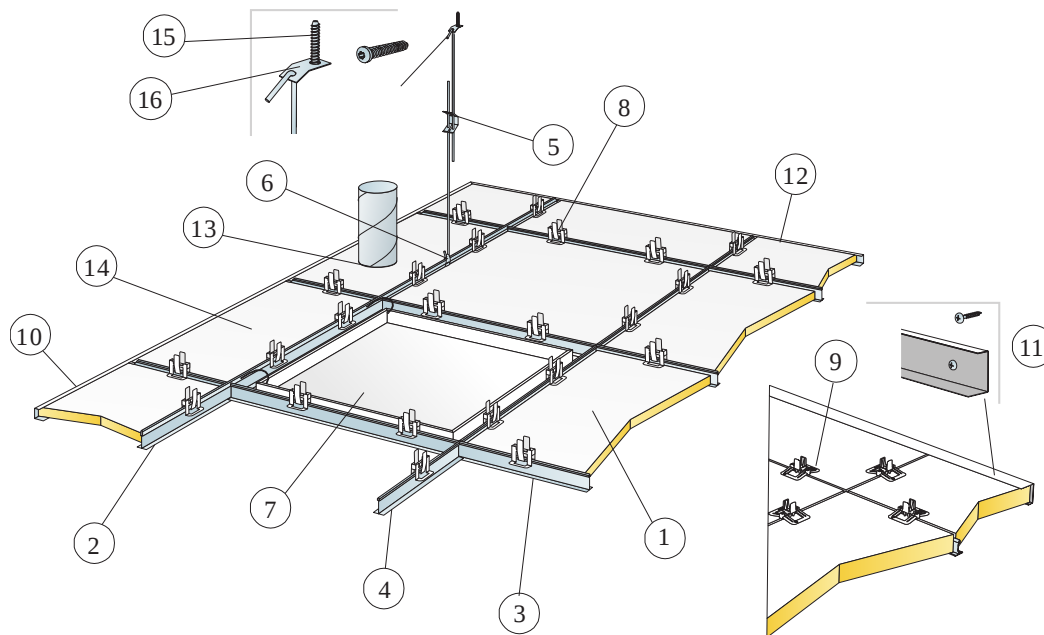

© Saint-Gobain Ecophon AB

DETTAGLIO QUANTITÀ (ESCLUSO SCARTO)

	Misura, mm		
	600x600	1200x600	
1	Hygiene Advance A	2,8/m ²	1,4/m ²
2	Connect T24 Main Runner C3, installato a centri da 1200 mm	0,9m/m ²	0,9m/m ²
3	Connect T24 Cross Tee C3, L=1200 mm, installato a centri da 600 mm	1,7m/m ²	1,7m/m ²
4	Connect T24 Cross Tee C3, L=600 mm	0,9m/m ²	-
5	Connect Adjustable Hanger C3, c.1200 (max distanza dalla parete 600 mm)	0,7/m ²	0,7/m ²
6	Connect Hanger Clip (da non usare in ambienti quali piscine)	0,7/m ²	0,7/m ²
7	Connect Inspection Hatch C3	come richiesto	
8	Connect Hygiene Clip 20	11/m ²	7/m ²
9	Connect Hygiene Clip 40	11/m ²	7/m ²
10	Connect Channel Trim C3, fissato a centri da 300 mm (per spessori da 20 mm)	come richiesto	
11	Connect Channel Trim C3, fissato a centri da 300 mm (per spessori da 40 mm)	come richiesto	
12	Connect Hygiene Advance Tape	come richiesto	
13	Sigillante (non fornito da Ecophon)	come richiesto	
14	Hygiene Advance Pannello Tecnico	come richiesto	
15	Connect Anchor screw C4	0,7/m ²	0,7/m ²
16	Connect Fixing plate C4	0,7/m ²	0,7/m ²
Δ Profondità totale Minima del sistema: 150 mm		-	-
δ Profondità di smontaggio per pannello 20mm: 150 mm		-	-

δ Profondità di smontaggio per pannello 40mm: 170 mm		Fermi per mantenere i pannelli in posizione	<table border="1"> <thead> <tr> <th>Misura, mm</th> <th>Carico massimo in movimento [N]</th> <th>Capacità minima di sopportazione carichi [N]</th> </tr> </thead> <tbody> <tr> <td>600x600x20</td> <td>40</td> <td>160</td> </tr> <tr> <td>600x600x40</td> <td>40</td> <td>160</td> </tr> <tr> <td>1200x600x20</td> <td>40</td> <td>160</td> </tr> <tr> <td>1200x600x40</td> <td>40</td> <td>160</td> </tr> </tbody> </table>	Misura, mm	Carico massimo in movimento [N]	Capacità minima di sopportazione carichi [N]	600x600x20	40	160	600x600x40	40	160	1200x600x20	40	160	1200x600x40	40	160
Misura, mm	Carico massimo in movimento [N]			Capacità minima di sopportazione carichi [N]														
600x600x20	40	160																
600x600x40	40	160																
1200x600x20	40	160																
1200x600x40	40	160																
			<p>carico in movimento/requisiti di capacità di carico</p>															

Consultare le specifiche di quantità

Disposizione dei fermi

Fermi per mantenere i pannelli in posizione

carico in movimento/requisiti di capacità di carico

Ecophon Hygiene Advance™ Baffle

Ecophon Hygiene Advance™ Baffle è un baffle verticale resistente alla pulizia e alla disinfezione quotidiane con agenti chimici forti. Ideale per le condizioni più gravose, tra cui grasso e impurità veicolati nell'aria.



Kępczyn Małonezy, Poland

GAMMA



Misura, mm	1200x600
T24	•
Spessore (SP)	40
Graf. Install.	M259, M260

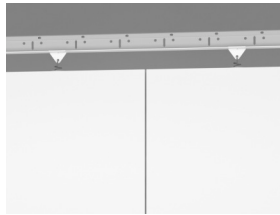

Hygiene Advance Baffle C3 con disposizione a file parallele

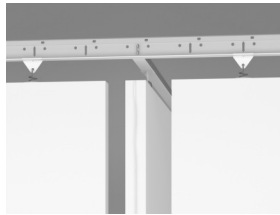

Hygiene Advance Baffle con disposizione a scacchiera

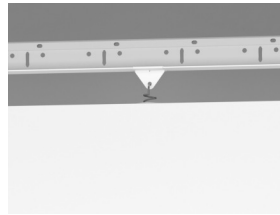

Hygiene Advance Baffle C3 con Connect Baffle clip



Hygiene Advance Baffle

Acustica



Assorbimento acustico:

Risultati dei test conformi alla EN ISO 354 : 2003 NOTA : I risultati mostrati non sono confrontabili con i risultati delle versioni precedenti di questo standard a causa di discrepanze nel metodo di prova . Classificazione secondo la EN ISO 11654 e , valutazione dei singoli valori per il Coefficiente di riduzione del rumore, NRC e , Media d' assorbimento del suono, SAA secondo la ASTM C 423 .

α_p , Coefficiente pratico di assorbimento acustico

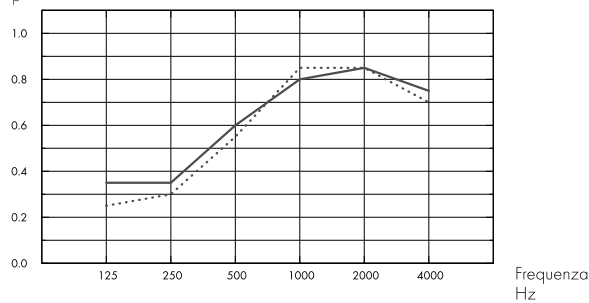

....Advance Baffle per file , c600mm, con ~ 1,4 baffle/m2 di area del soffitto, 600 mm o.d.s.

– Advance Baffle in rettangoli, con ~ 1,3 baffle /m2 di area del soffitto, 600 mm o.d.s.

o.d.s = overall depth of system (profondità totale del sistema)

	SP mm	o.d.s. mm	α_p , Coefficiente pratico di assorbimento acustico						α_w	Classe di assorbimento acustico
			125 Hz	250 Hz	500 Hz	1000 Hz	2000 Hz	4000 Hz		
in rows	40	600	0.25	0.30	0.55	0.85	0.85	0.70	0.55	D
in rectangles	40	600	0.35	0.35	0.60	0.80	0.85	0.75	0.60	C

	SP mm	o.d.s. mm	NRC	SAA
in rows	40	600	1.00	1.00
in rectangles	40	600	1.00	1.00

Qualità dell'aria interna



Certificato / Etichetta

Eurofins Indoor Air Comfort®

IAC Gold

French VOC

A+

Finish M1

•



Impronta ambientale



	kg CO ₂ equiv/m ²
Advance Baffle	16,23

Fasi del ciclo di vita da A1 a C4 da EPD, in conformità alla ISO 14025 / EN 15804

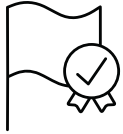

Criteri ambientali Minimi



I prodotti rispondono ai requisiti previsti dai CAM



Circularità

Minimum post-consumer recycled content	64%
Recyclability	Fully recyclable



Sicurezza antincendio

Paese	Norme antincendio	Classe
Europa	EN 13501-1	A2-s1,d0

L'essenza della lana di vetro dei pannelli è testata e classificata come non combustibile secondo la EN ISO 1182.



Resistenza all'umidità

Testato per la classe C, umidità relativa 95% a 30 °C, in accordo con la EN 13964: 2014



Aspetto Visivo

Bianco 141, Campione di colore NCS più prossimo S 1000-N, 73% di riflessione alla luce.



Pulibilità

Standard/Metodo	Frequenza
Dusting	Daily
Wet wiping	Daily
Steam cleaning	Daily
Low pressure cleaning	Daily
High pressure cleaning	Daily
Hydrogen peroxide vapor	•
UV-C, BIFMA HCF 8.1-2019	•



Resistenza chimica/Disinfezione

Prodotto Chimico	Concentrazione
Formalin	37%
Ammoniac	25%
Hydrogen peroxide	30%
Sulfuric acid	5%
Phosphoric acid	30%
Peracetic acid	15%
Hydrochloric acid	5%
Isopropanol	100%
Sodium hydroxide	5%
Sodium hypochlorite	5%

Tested according to ISO 2812-1 and classified according to ISO 4628-1 with excellent result for the following chemicals.



Resistenza batterica e alle muffe

Standard/Metodo	Classe
ISO 846 :2019 method C (for bacterium)	0 (No growth under the microscope)
ASTM D3273-16 (for fungi)	10 (0% growth on the surface)



Camere Bianche

	Standard/Metodo	Classe
ISO 14644	Particle cleanliness class	ISO 3
NF S 90-351	Microbiological class	M1/area 4
NF S 90-351	Particle elimination kinetics	CP(0,5) 1



Accessibilità

I pannelli sono smontabili.



Installazione

Installato secondo la gamma del sistema. I pannelli tagliati devono essere sigillati con Connect Hygiene Advance Tape.



Peso del Sistema

Il peso del sistema (incluso il sistema a griglia di sospensione) è di circa 4 kg/m².



Proprietà meccaniche

Consultare la tabella sul carico massimo in movimento e carico minimo di sopportazione e le richieste funzionali, le proprietà meccaniche su www.ecophon.com/it



CE

I sistemi di controsoffitti Ecophon sono marcati CE secondo la norma europea armonizzata EN13964: 2014. I prodotti da costruzione con marchio CE sono coperti da una dichiarazione di prestazione (DOP) che consente a clienti e utenti di confrontare facilmente le prestazioni dei prodotti disponibili sul mercato europeo.

SCHEMA DI INSTALLAZIONE (M259) PER HYGIENE ADVANCE™ BAFFLE C3 (DISPOSIZIONE A FILE PARALLELE)

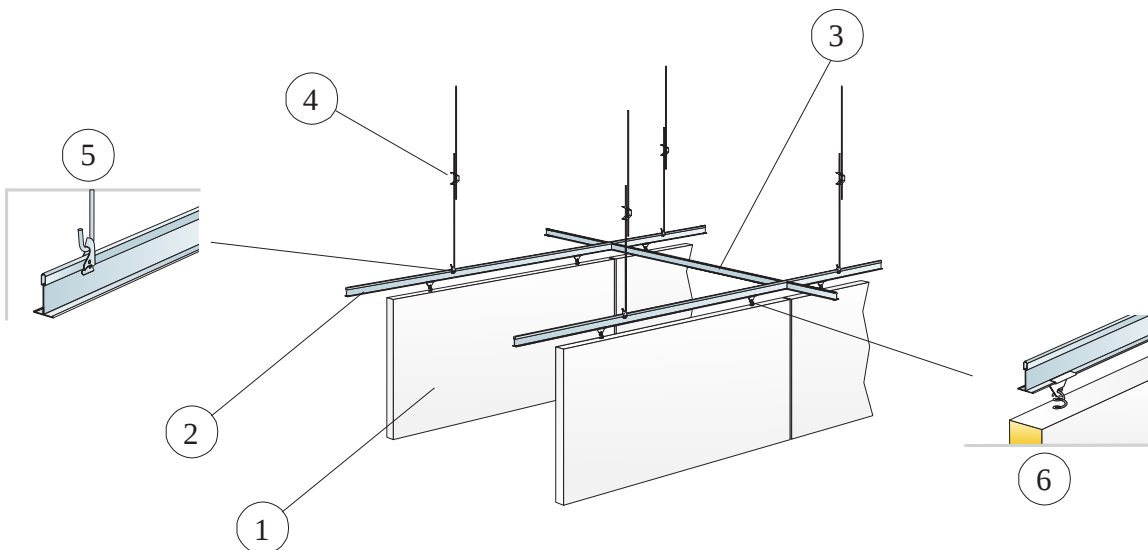

© Saint-Gobain Ecophon AB

DETTAGLIO QUANTITÀ (ESCLUSO SCARTO)

	Misura, mm
	1200x600
1 Hygiene Advance Baffle	1,4/m ²
2 Connect T24 Main Runner C3, installato a centri da 600 mm	1,7m/m ²
3 Connect T24 Cross Tee C3, L=600 mm, installato a centri da 1800 mm	0,6m/m ²
4 Connect Adjustable Hanger C3 c1200	1,4/m ²
5 Connect Hanger Clip	1,4/m ²
6 Connect Baffle Clip C3	2,8/m ²

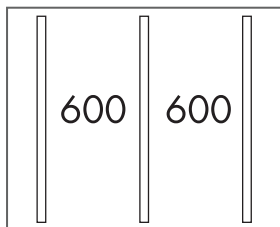

Installazione in file

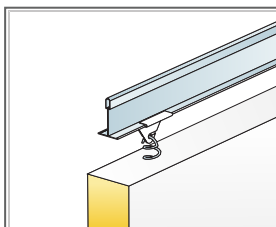

Dettaglio della sospensione

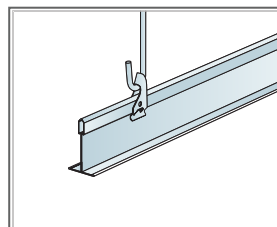

Sospensione con Connect Adjustable Hanger e Connect Hanger Clip

Misura, mm	Carico massimo in movimento [N]	Capacità minima di sopportazione carichi [N]
1200x600x40	0	160

carico in movimento/requisiti di capacità di carico

SCHEMA DI INSTALLAZIONE (M260) PER HYGIENE ADVANCE™ BAFFLE C3 (DISPOSIZIONE A SCACCHIERA)

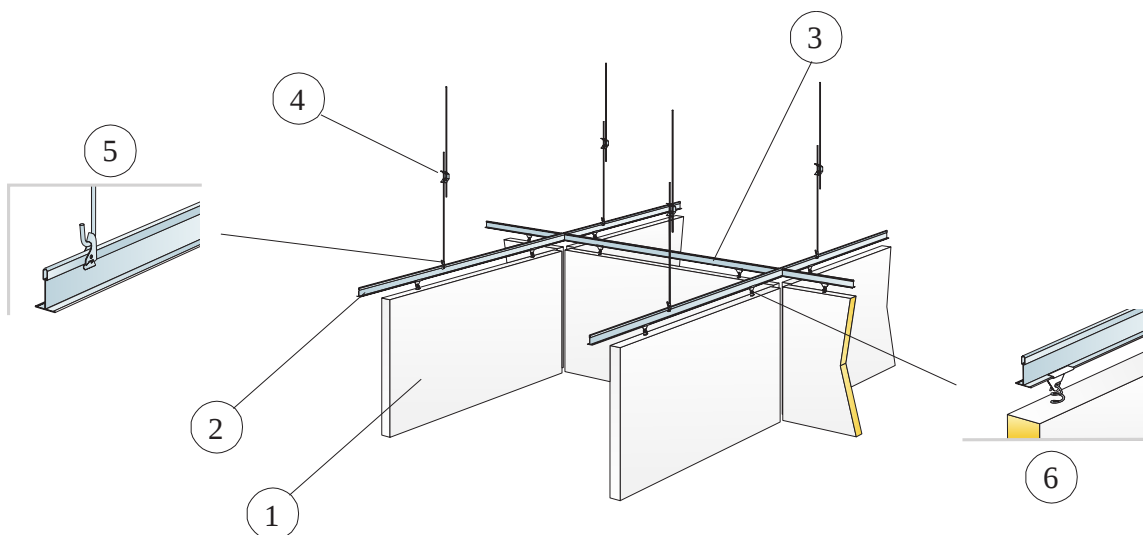

© Saint-Gobain Ecophon AB

DETTAGLIO QUANTITÀ (ESCLUSO SCARTO)

	Misura, mm
	1200x600
1 Hygiene Advance Baffle	1,3/m ²
2 Connect T24 Main Runner C3, installato a centri da 1250 mm	0,8m/m ²
3 Connect T24 Cross Tee C3, L=1250 mm, installato a centri da 1300 mm	0,8m/m ²
4 Connect Adjustable Hanger C3	0,7/m ²
5 Connect Hanger Clip	0,7/m ²
6 Connect Baffle Clip C3	2,5/m ²

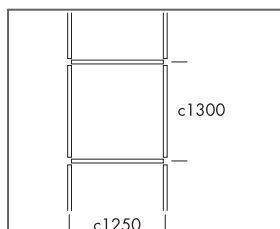

Installazione a scacchiera

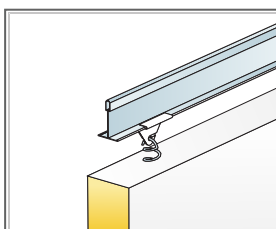

Dettaglio della sospensione

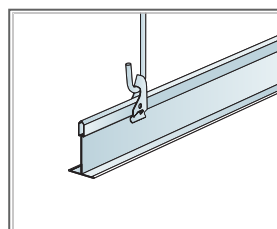

Sospensione con Connect Adjustable Hanger e Connect Hanger Clip

Misura, mm	Carico massimo in movimento [N]	Capacità minima di sopportazione carichi [N]
1200x600x40	0	160

carico in movimento/requisiti di capacità di carico

Ecophon Hygiene Advance™ Wall

Ecophon Hygiene Advance™ Wall è un pannello a parete resistente alla pulizia e alla disinfezione quotidiane con agenti chimici forti. Ideale per le condizioni più gravose, tra cui grasso e impurità veicolati nell'aria.



Easyfood, Kolding, Denmark

GAMMA

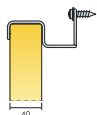

Misura, mm	1200x600
Fissaggio speciale	•
Spessore (SP)	40
Graf. Install.	M258



Hygiene Advance Wall



Connect Wall fixing C3



Sistema Hygiene Advance Wall C3

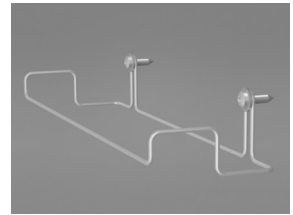

Connect Wall Fixing C3

Acustica



Assorbimento acustico:

Risultati dei test conformi alla EN ISO 354. Classificazione secondo la EN ISO 11654.

α_p , Coefficiente pratico di assorbimento acustico

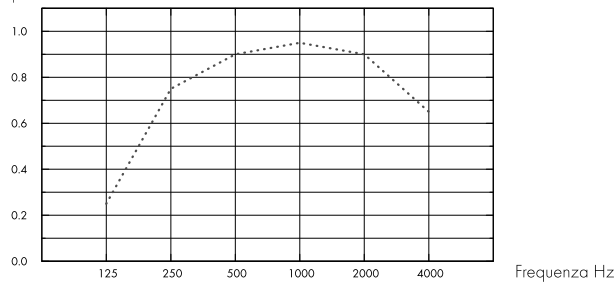

... Hygiene Advance Wall, 80 mm o.d.s.

o.d.s = overall depth of system (profondità totale del sistema)

SP mm	o.d.s. mm	α_p , Coefficiente pratico di assorbimento acustico						α_w	Classe di assorbimento acustico
		125 Hz	250 Hz	500 Hz	1000 Hz	2000 Hz	4000 Hz		
40	80	0.25	0.75	0.90	0.95	0.90	0.65	0.85	B

Qualità dell'aria interna



Certificato / Etichetta

Eurofins Indoor Air Comfort®	IAC Gold
French VOC	A+
Finish M1	•



Impronta ambientale



kg CO₂ equiv/m²

Advance Wall | 16,23

Fasi del ciclo di vita da A1 a C4 da EPD, in conformità alla ISO 14025 / EN 15804

Criteri ambientali Minimi



I prodotti rispondono ai requisiti previsti dai CAM

Circularità



Minimum post-consumer recycled content	64%
Recyclability	Fully recyclable



Sicurezza antincendio

Paese	Norme antincendio	Classe
Europa	EN 13501-1	A2-s1,d0

L'essenza della lana di vetro dei pannelli è testata e classificata come non combustibile secondo la EN ISO 1182.



Resistenza all'umidità

Testato per la classe C, umidità relativa 95% a 30 °C, in accordo con la EN 13964: 2014



Aspetto Visivo

Bianco 141, Campione di colore NCS più prossimo S 1000-N, 73% di riflessione alla luce.



Pulibilità

Standard/Metodo	Frequenza
Dusting	Daily
Wet wiping	Daily
Steam cleaning	Daily
Low pressure cleaning	Daily
High pressure cleaning	Daily
Hydrogen peroxide vapor	•
UV-C, BIFMA HCF 8.1-2019	•



Resistenza chimica/Disinfezione

Prodotto Chimico	Concentrazione
Formalin	37%
Ammoniac	25%
Hydrogen peroxide	30%
Sulfuric acid	5%
Phosphoric acid	30%
Peracetic acid	15%
Hydrochloric acid	5%
Isopropanol	100%
Sodium hydroxide	5%
Sodium hypochlorite	5%

Tested according to ISO 2812-1 and classified according to ISO 4628-1 with excellent result for the following chemicals.



Resistenza batterica e alle muffe

Standard/Metodo	Classe
ISO 846 :2019 method C (for bacterium)	0 (No growth under the microscope)
ASTM D3273-16 (for fungi)	10 (0% growth on the surface)



Camere Bianche

	Standard/Metodo	Classe
ISO 14644	Particle cleanliness class	ISO 3
NF S 90-351	Microbiological class	M1/area 4
NF S 90-351	Particle elimination kinetics	CP(0,5) 1



Accessibilità

I pannelli sono smontabili.



Installazione

Installato secondo i diagrammi di installazione, guide di installazione e disegni di supporto. Per informazioni riguardo la profondità totale minima del sistema consultate le quantità specifiche.



Peso del Sistema

Il peso del sistema (incluso il sistema di profili) è di circa 3 kg/m².



Proprietà meccaniche

Consultare la tabella sul carico massimo in movimento e carico minimo di sopportazione e le richieste funzionali, le proprietà meccaniche su www.ecophon.com/it



CE

I sistemi di controsoffitti Ecophon sono marcati CE secondo la norma europea armonizzata EN13964: 2014. I prodotti da costruzione con marchio CE sono coperti da una dichiarazione di prestazione (DOP) che consente a clienti e utenti di confrontare facilmente le prestazioni dei prodotti disponibili sul mercato europeo.

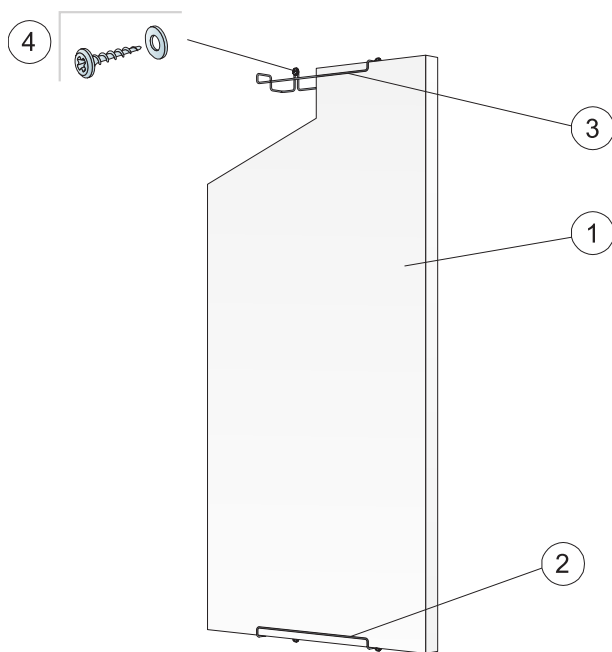

© Saint-Gobain Ecophon AB

DETTAGLIO QUANTITÀ (ESCLUSO SCARTO)

		Misura, mm
		1200x600
1	Hygiene Advance Wall	1,4/m ²
2	Connect Wall Fixing C3, installazione verticale	2/pannello
3	Connect Wall Fixing C3, installazione orizzontale	4/pannello
4	Viti a parete, materiale classe A2 (non fornite da Ecophon)	2/attacco a parete
Δ Profondità totale Minima del sistema: 90 mm		-

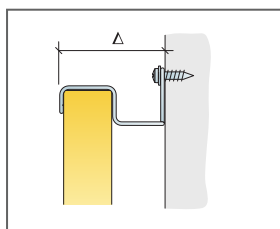

Consultare le specifiche di quantità

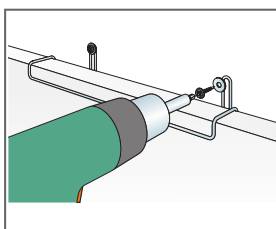

Installazione con viti in acciaio inossidabile classificato A2

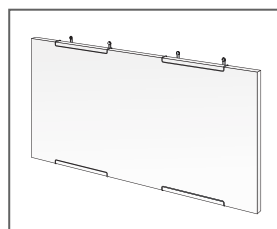

Installazione orizzontale di Advance Wall C3

Misura, mm	Carico massimo in movimento [N]	Capacità minima di sopportazione carichi [N]
1200x600x40	0	-

carico in movimento/requisiti di capacità di carico