

Ecophon Sombra™ A

Sistēma Ecophon Sombra™ A ir aprīkota ar atsegtas līstu konstrukcijas sistēmu. Paredz lietot gadījumos, ja ir nepieciešami melni griesti ar zemu gaismas atstarošanas spēju un labām skaņas absorbēšanas īpašībām. Paredz lietot sabiedriskās vietās, piemēram, bāros un naktsklubos.



Sosnowiec, Poland

SISTĒMA

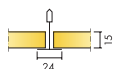

Izmērs	600x600	1200x600
Connect T24	•	•
Biezums	15	15
Montāžas shēma	M74	M74

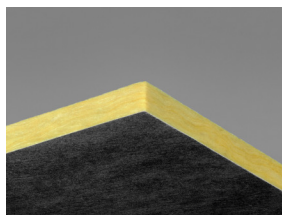

Sombra A panelis

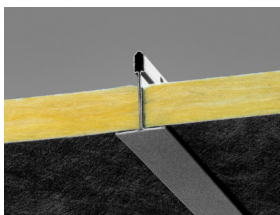

Sombra A konstrukcijas daļa

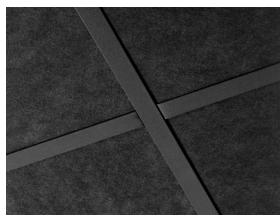

Sombra A konstrukcija

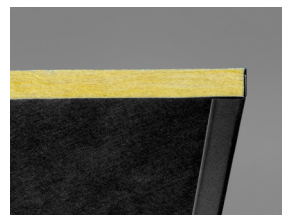

Sombra A kopā ar Connect Leņķa līsti, black

Akustika



Skaņas absorbcija:

Testa rezultāti saskaņā ar EN ISO 354 standartu. Klasifikācija saskaņā ar EN ISO 11654 standartu, un atsevišķu NRC (Noise Reduction Coefficient) un SAA (Sound Absorption Average) rādītāji saskaņā ar ASTM C 423 standartu.

α_p , Praktiskās skaņas absorbcijas koeficients

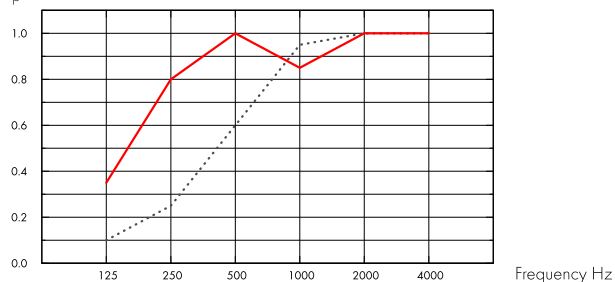

.... Sombra A 15 mm, 50 mm o.d.s.

— Sombra A 15 mm, 200 mm o.d.s.

o.d.s = sistēmas vispārējais dziļums

	THK mm	o.d.s. mm	α_p , Praktiskās skaņas absorbcijas koeficients					α_w	Skaņas absorbcijas klase	
			125 Hz	250 Hz	500 Hz	1000 Hz	2000 Hz			4000 Hz
-	15	50	0.10	0.25	0.60	0.95	1.00	1.00	0.55	D
-	15	200	0.35	0.80	1.00	0.85	1.00	1.00	0.95	A

	THK mm	o.d.s. mm	NRC	SAA
-	15	50	0.70	0.71
-	15	200	0.90	0.91

Iekštelpu gaisa kvalitāte



Sertifikāti / Marķējumi

Eurofins Indoor Air Comfort® IAC Gold

Francijas VOC A+

Somijas M1



CO2 (oglekļa) pēdas nospiedums



kg CO₂ ekv/m²

Sombra A

2,14

Dzīves cikla posmi A1 līdz C4 no EPD, saskaņā ar ISO 14025 / EN 15804



Otrreizējā pārstrāde

Minimālais otrreizējās pārstrādes saturs	55%
Pārstrādājāmība	Pilnībā pārstrādājams



Ugunsdrošība

Valsts	Ugunsdrošības standarts	Klase
Eiropa	EN 13501-1	A2-s1,d0

Plākšņu stikla vates pamatne ir pārbaudīta un klasificēta kā nedegoša saskaņā ar EN ISO 1182 standartu.



Mitrumizturība

C klase, relatīvais gaisa mitrums 95% pie 30°C, saskaņā ar EN 13964:2014



Vizuālais izskats

Black 997, Tuvākais NCS krāsas tonis S 9000-N, gaismas atstarošanās spēja 3-4%.



Tīrāmība

Iknedēļas putekļu tīrīšana un tīrīšana, izmantojot putekļu sūcēju.



Demontāžas iespējas

Plāksnes ir viegli demontējamas. Minimālais demontāžas dziļums saskaņā ar uzstādīšanas shēmām.



Uzstādīšana

Uzstādīt saskaņā ar uzstādīšanas shēmām, uzstādīšanas rokasgrāmatām un zīmēšanas palīg līdzekļiem. (Plāksnes jāuzstāda saskaņā ar bultīnām plākšņu aizmugurē.)



Sistēmas svars

	kg/m ²
Sombra A	1,1
Sombra A + Connect grid system	2,1

Informācija par svaru ir orientējoša un var mainīties.



Mehāniskās īpašības

Aplūkojiet tabulu par maksimālo pagaidu slodzi, minimālo nestspēju, funkcionālajām prasībām, un mehāniskajām īpašībām vietnē www.ecophon.lv.



CE

Ecophon griestu sistēmām ir CE marķējums saskaņā ar Eiropas standartu EN13964: 2014. Uz CE marķētiem būvzstrādājumiem attiecas ekspluatācijas īpašību deklarācija (DOP), kas klientiem un lietotājiem ļauj viegli salīdzināt Eiropas tirgū pieejamo produktu veiktspēju.

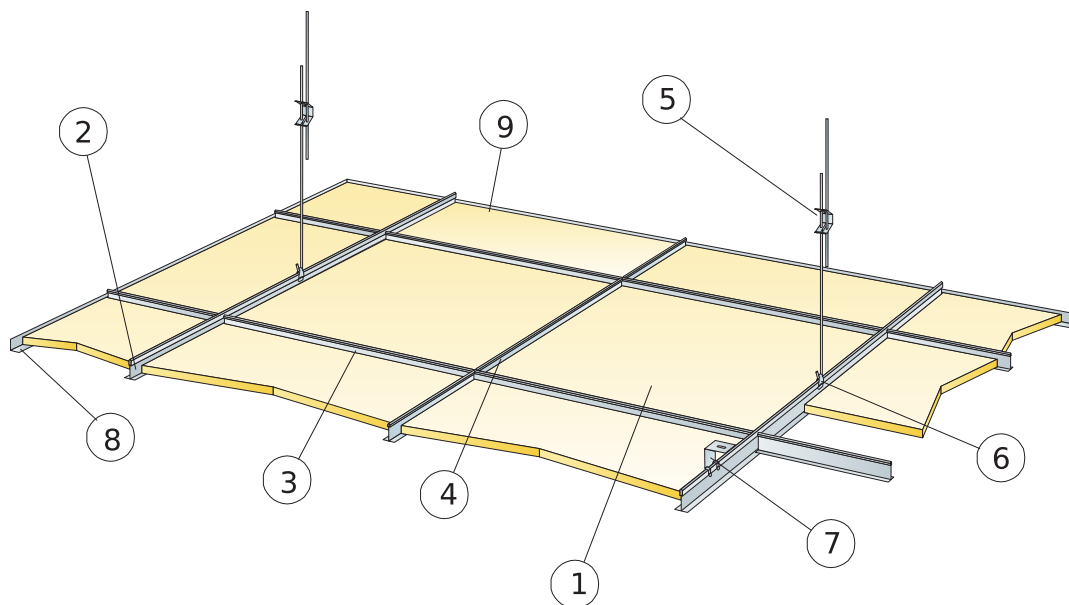

© Ecophon Group

APJOMA SPECIFIKĀCIJA

	Izmērs, mm	
	600x600	1200x600
1 Sombra A	2,8/m ²	1,4/m ²
2 Connect T24 Nesošo līste, melna, uzstādīta ar attālumu 1200 mm (maks. Attālums no sienas 600 mm, ir iespēja to palielināt līdz 1200 mm, ja nepastāv pagaidu slodze starp Nesošo līsti un sienu).	0,9m/m ²	0,9m/m ²
3 Connect T24 Šķērslīste, melna, L=1200 mm, uzstādīta ar attālumu 600 mm	1,7m/m ²	1,7m/m ²
4 Connect T24 Šķērslīste, melna, L=600 mm,	0,9m/m ²	-
5 Connect Regulējama iekare, uzstādīta ar c1200 mm distanci (maksimālais attālums no sienas 600 mm)	0,7/m ²	0,7/m ²
6 Connect iekares skava (netiek izmantota peldbaseinos)	0,7/m ²	0,7/m ²
7 Tiešai uzstādīšanai: Connect Tiešais Stiprinājums, uzstādīts ar 1200 mm distanci	0,7/m ²	0,7/m ²
8 Connect Leņķa līste, melna, (uzstādīta ar attālumu 300 mm)	pēc pieprasījuma	
Δ Minimālais izjaukšanai nepieciešamais starpslānis, kopā ar regulējamo iekari: 100 mm, kopā ar tiešo stiprinājumu: 50 mm	-	-
δ Min. demontāžas dziļums: 120 mm	-	-

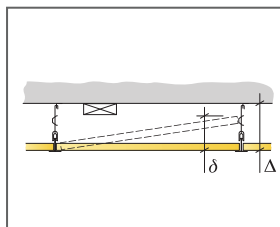

Iepazīsties ar daudzuma specifiku

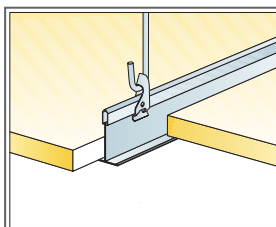

Iekare kopā ar regulējamu stiprinājumu un skavu

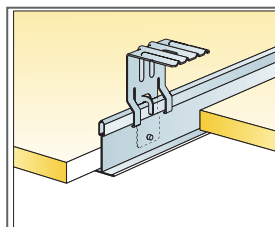

Iekare kopā ar regulējamu stiprinājumu un skavu

Izmērs, mm	Maksimālā punkta slodze [N]	Maksimālā nestspēja
600x600x15	50	160
1200x600x15	50	160

Punkta slodze/Nesošā slodze