

# Ecophon Access™ A

Ecophon Access™ A har et synligt ramme. Hver panel har en luge funktion, der gør installationerne over loftet meget nemme at få adgang til.

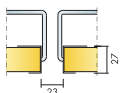

## FORMATER



Størrelse, mm	2000x577	2000x1177
Speciel montage	•	•
Tykkelse (Tk.)	27	27
Montageanvisning	M60	M60

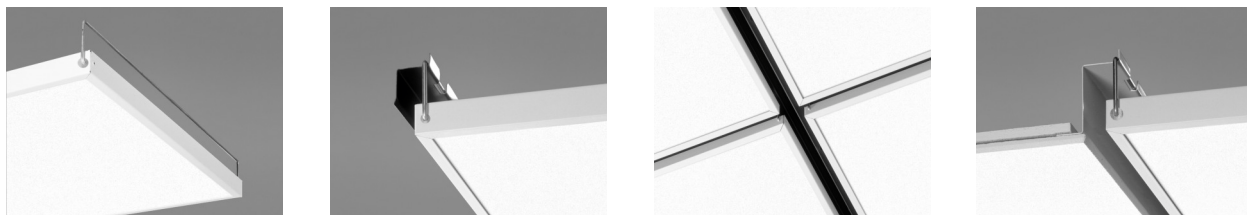

## Akustik



### Lydabsorption:

Testresultat i henhold til EN ISO 354.

Klassificering i henhold til EN ISO 11654, og værdierne for Noise Reduction Coefficient, NRC og Sound Absorption Average, SAA i henhold til ASTM C 423.

$\alpha_p$ , Praktisk absorptionsfaktor

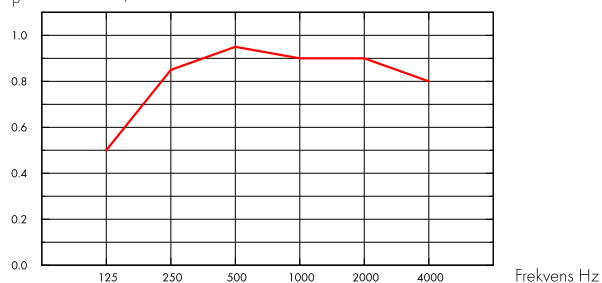

— Access A 25 mm, 200 mm o.d.s.

o.d.s = t<sub>kh</sub> = total konstruktionshøjde

Tk. mm	t <sub>kh</sub> mm	$\alpha_p$ , Praktisk absorptionsfaktor						$\alpha_w$	Lydabsorptionsklasse
		125 Hz	250 Hz	500 Hz	1000 Hz	2000 Hz	4000 Hz		
25	200	0.50	0.85	0.95	0.90	0.90	0.80	0.90	A

Tk. mm	t <sub>kh</sub> mm	NRC	SAA
25	200	1.00	0.96

## Indeklima



Certifikat / Label

Eurofins Indoor Air Comfort®

IAC Gold

Fransk VOC

A+



## Circularity



Mindste indhold af genbrugsmateriale

57%\*

Genanvendelighed

Fuldt genanvendeligt

\* Access ramme og tilbehør er ikke inkluderet

## Brandsikkerhed



Land

Fire standard

Klasse

Europa

EN 13501-1

A2-s1,d0

Kernen af glasuld er testet og klassificeret som ikke-brændbar i henhold til EN ISO 1182.



### Fugtbestandighed

---

Klasse C, relativ fugtighed 95% og 30° C, i henhold til EN 13964: 2014



### Visuelt udseende

---

White Frost, nærmeste NCS-farveprøve S 0500-N, 85% lysreflektion. Glans < 1.



### Rengøring

---

Tåler daglig støvsugning og aftørring, samt ugentlig vådftørring med klud.



### Tilgængelighed

---

Loftpladerne er let demonterbare. Minimum højde for demontering i henhold til montageanvisning.



### Montage

---

Monteres i henhold til montageanvisning, installationsguide og CAD-tegninger. Information vedrørende min. total konstruktionshøjde, se Mængdespecifikation.



### System vægt

---

Vægten på systemet (inklusive nedhængt skinnesystem) er ca. 4 kg./m<sup>2</sup>.



### Mekaniske egenskaber

---

Se tabel vedr. nyttelast / belastningskapacitet, og Funktionskrav - Mekaniske egenskaber på [www.ecophon.dk](http://www.ecophon.dk)



### CE

---

Ecophon loftsystemer er CE-mærket i henhold til den europæiske harmoniserede standard EN 13964: 2014. CE-mærkede byggevarer er omfattet af en DOP (Declaration of Performance), som gør det muligt for kunder og brugere at sammenligne de tilgængelige produkter på det europæiske marked.

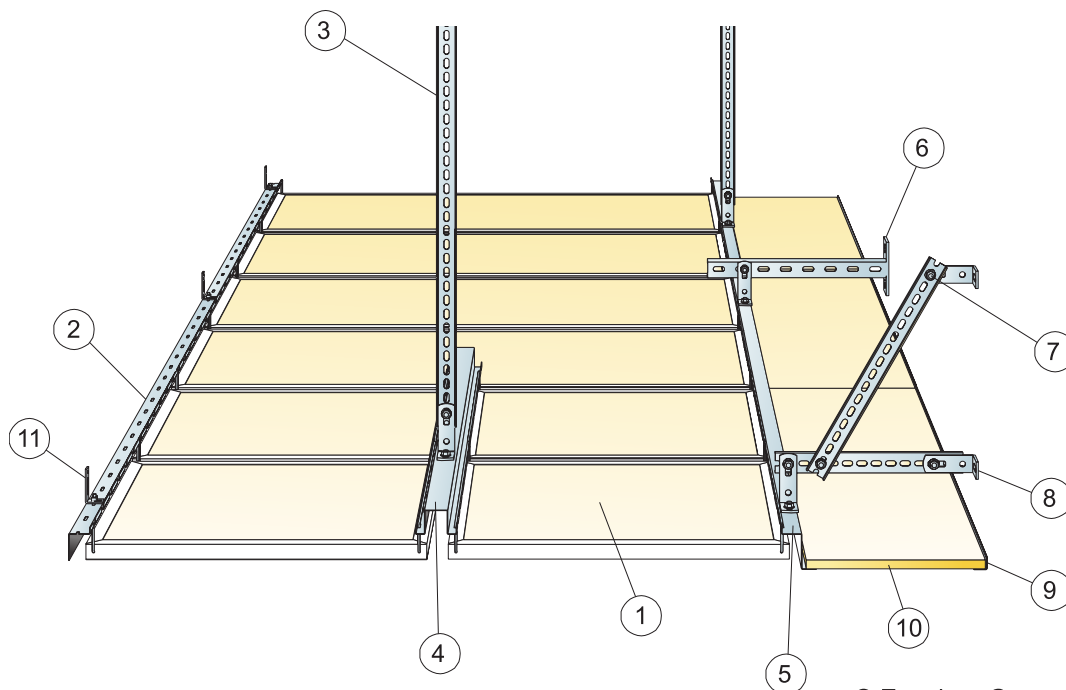

© Ecophon Group

### MÆNGDESPECIFIKATION (EKSKLUSIV SPILD)

	Størrelse, mm	
	2000x577	2000x1177
1 Access A	efter opmåling	
2 Access bæreprøfil	efter opmåling	
3 Access ophængningsskinne	efter opmåling	
4 Access bæreprøfil tosidet	efter opmåling	
5 Access udligningsprofil	efter opmåling	
6 Access vægkonsol alt. Access loftbeslag	efter opmåling	
7 Access montageskrue	efter opmåling	
8 Access vinkelbeslag	efter opmåling	
9 Connect vinkelkant, skrues c 300 mm	efter opmåling	
10 Access Frieze panel [ for montage se IG144]	efter opmåling	
11 Access vægbeslag	efter opmåling	
$\Delta$ Min. total konstruktionshøjde: 120 mm	-	-
$\delta$ Mindste højde for demonterbarhed: 80 mm	-	-

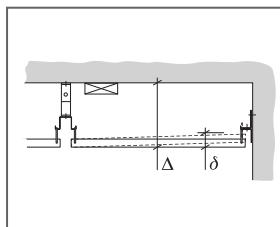

Se mængdespecifikation

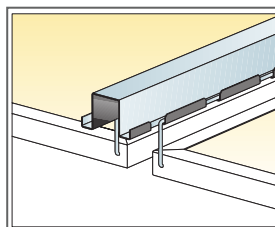
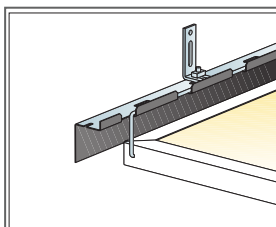

Størrelse, mm	Nyttelast (N)	Belastningskapacitet (N)
2000x577x27	60	220
2000x1177x27	30	220

Nyttelast/Belastningskapacitet

# Ecophon Access™ C

Ecophon Access™ C har en delvist skjult ramme.  
Hver panel har en luge funktion, der gør installationerne over loftet meget nemme at få adgang til.

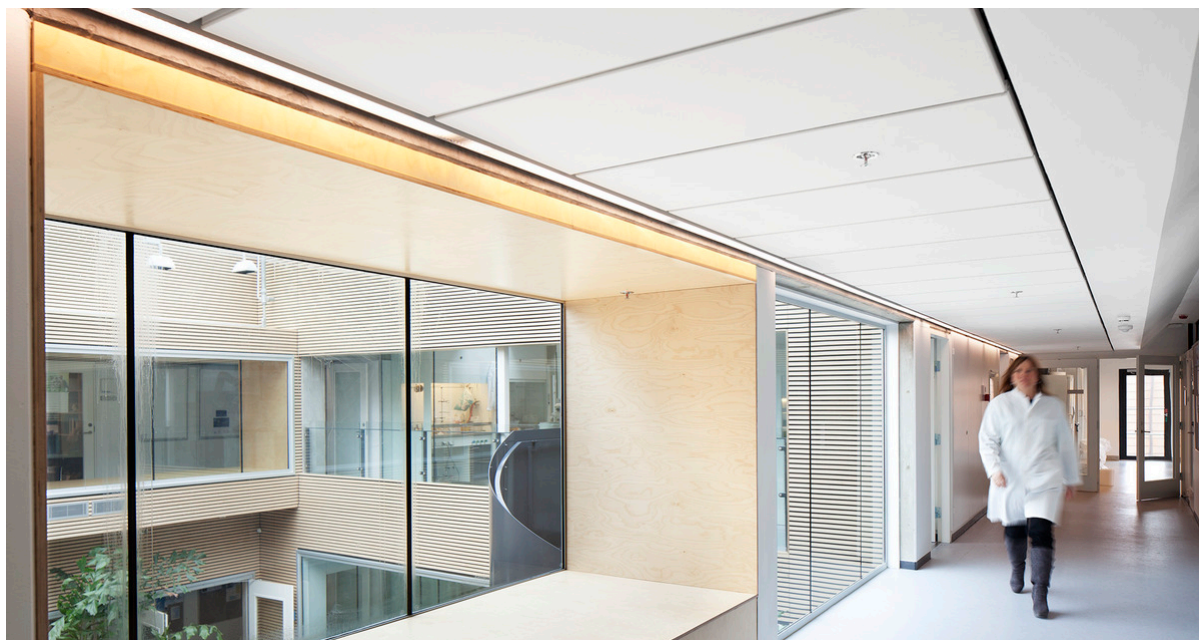

## FORMATER

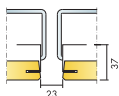

Størrelse, mm	2000x577	2000x1177
Speciel montage	•	•
Tykkelse (Tk.)	37	37
Montageanvisning	M63	M63

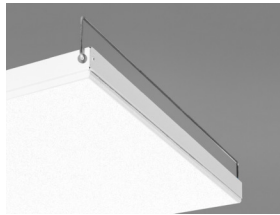

Access C panel

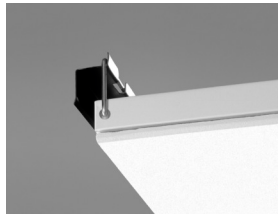

Tilslutning mellem væg og Access C med Access Universal profil

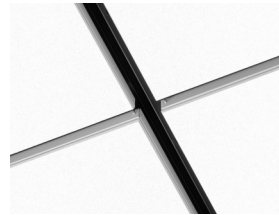

Access C system

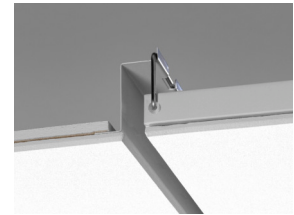

Access C system med Access frieze

## Akustik



### Lydabsorption:

Testresultat i henhold til EN ISO 354.

Klassificering i henhold til EN ISO 11654, og værdierne for Noise Reduction Coefficient, NRC og Sound Absorption Average, SAA i henhold til ASTM C 423.

$\alpha_p$ , Praktisk absorptionsfaktor

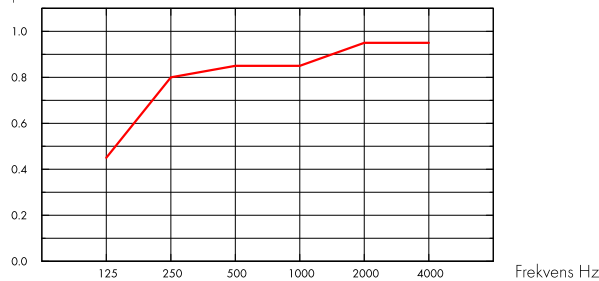

— Access C 20 mm, 200 mm o.d.s.  
o.d.s = tkh = total konstruktionshøjde

Tk. mm	tkh mm	$\alpha_p$ , Praktisk absorptionsfaktor						$\alpha_w$	Lydabsorptionsklasse
		125 Hz	250 Hz	500 Hz	1000 Hz	2000 Hz	4000 Hz		
20	200	0.45	0.80	0.85	0.85	0.95	0.95	0.90	A

Tk. mm	tkh mm	NRC	SAA
20	200	0.90	0.87

## Indeklima



Certifikat / Label	
Eurofins Indoor Air Comfort®	IAC Gold
Fransk VOC	A+



## Circularity



Mindste indhold af genbrugsmateriale	52%*
Genanvendelighed	Fuldt genanvendeligt

\* Access frame and accessories excluded

## Brandsikkerhed



Land	Fire standard	Klasse
Europa	EN 13501-1	A2-s1,d0

Kernen af glasuld er testet og klassificeret som ikke-brændbar i henhold til EN ISO 1182.



### Fugtbestandighed

---

Klasse C, relativ fugtighed 95% og 30° C, i henhold til EN 13964: 2014



### Visuelt udseende

---

White Frost, nærmeste NCS-farveprøve S 0500-N, 85% lysreflektion. Glans < 1.



### Rengøring

---

Tåler daglig støvsugning og aftørring, samt ugentlig vådftørring med klud.



### Tilgængelighed

---

Loftpladerne er let demonterbare. Minimum højde for demontering i henhold til montageanvisning.



### Montage

---

Monteres i henhold til montageanvisning, installationsguide og CAD-tegninger. Information vedrørende min. total konstruktionshøjde, se Mængdespecifikation.



### System vægt

---

Vægten på systemet (inklusiv nedhængt skinnesystem) er ca. 4 kg./m<sup>2</sup>.



### Mekaniske egenskaber

---

Se tabel vedr. nyttelast / belastningskapacitet, og Funktionskrav - Mekaniske egenskaber på [www.ecophon.dk](http://www.ecophon.dk)



### CE

---

Ecophon loftsystemer er CE-mærket i henhold til den europæiske harmoniserede standard EN 13964: 2014. CE-mærkede byggevarer er omfattet af en DOP (Declaration of Performance), som gør det muligt for kunder og brugere at sammenligne de tilgængelige produkter på det europæiske marked.

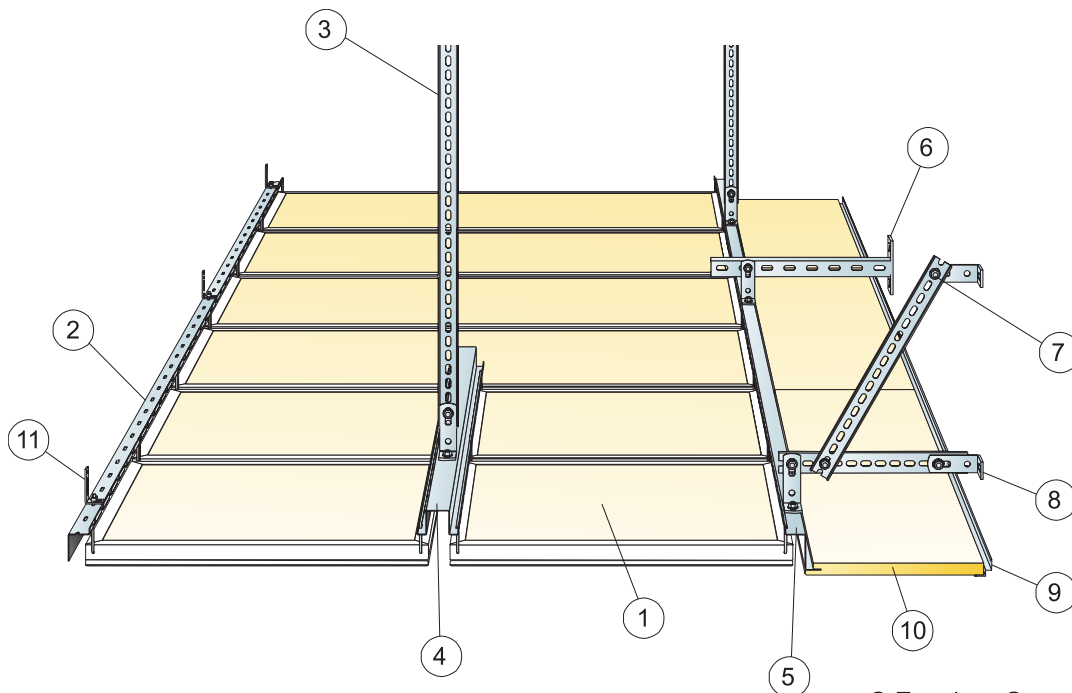

© Ecophon Group

### MÆNGDESPECIFIKATION (EKSKLUSIV SPILD)

	Størrelse, mm	
	2000x577	2000x1177
1	Access C	
2	Access bæreprøfil	
3	Access ophængningsskinne	
4	Access bæreprøfil tosidet	
5	Access udligningsprofil	
6	Access vægkonsol alt. Access loftbeslag	
7	Access montageskrue	
8	Access vinkelbeslag	
9	Connect vinkelkant, skrues c 300 mm	
10	Access Frieze panel [ for montage se IG144]	
11	Access vægbeslag	
	Δ Min. total konstruktionshøjde: 130 mm	
	δ Min. højde for demonterbarhed: 90 mm	

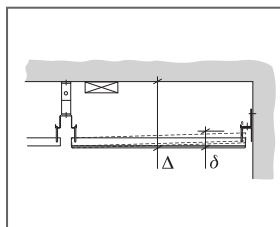

Se mængdespecifikation

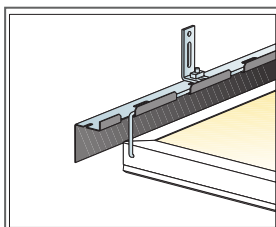

Tilslutning mod væg

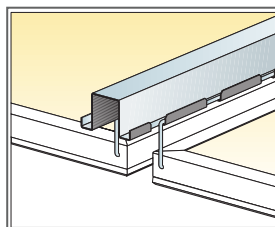

Access dobbelt bæreprøfil med flere rækker paneler

Størrelse, mm	Nyttelast (N)	Belastningskapacitet (N)
2000x577x37	60	220
2000x1177x37	30	220

Nyttelast/Belastningskapacitet



# Ecophon Access™ Frieze

Access Frieze giver en glat overgang uden synlige skinner, hvor væg og loft mødes. Access Frieze er udviklet til montering med Ecophon Access-paneler. Friezen er monteret mod væggen uden synlige profiler. Den affasede kant skaber et spor mellem hver plade. Friezen er ikke demonterbar.



Ecophon Head Office, Hyllinge, Sweden

## FORMATER

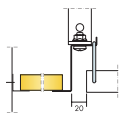

Størrelse, mm	2400x600
Speciel montage	•
Tykkelse (Tk.)	20
Montageanvisning	M114

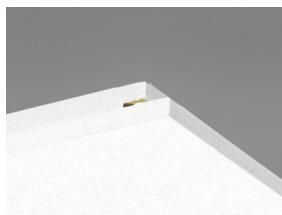

Access frieze plade

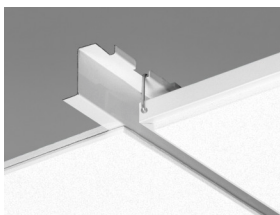

Access frieze system



## Akustik

### Lydabsorption:

Testresultat i henhold til EN ISO 354.

Klassificering i henhold til EN ISO 11654, og værdierne for Noise Reduction Coefficient, NRC og Sound Absorption Average, SAA i henhold til ASTM C 423.

$\alpha_p$ , Praktisk absorptionsfaktor

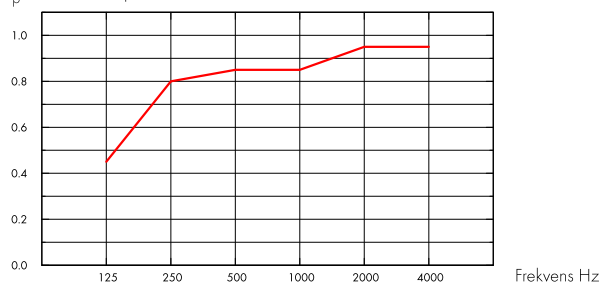

— Access Frieze 20 mm, 200 mm o.d.s.  
o.d.s = t<sub>kh</sub> = total konstruktionshøjde

T <sub>k</sub> , mm	t <sub>kh</sub> mm	$\alpha_p$ , Praktisk absorptionsfaktor						$\alpha_w$	Lydabsorptionsklasse
		125 Hz	250 Hz	500 Hz	1000 Hz	2000 Hz	4000 Hz		
20	200	0.45	0.80	0.85	0.85	0.95	0.95	0.90	A



## Indeklima

Certifikat / Label

Eurofins Indoor Air Comfort®

IAC Gold

Fransk VOC

A+



## Brandsikkerhed

Land	Fire standard	Klasse
Europa	EN 13501-1	A2-s1,d0

Kernen af glasuld er testet og klassificeret som ikke-brændbar i henhold til EN ISO 1182.



## Fugtbestandighed

Klasse C, relativ fugtighed 95% og 30° C, i henhold til EN 13964: 2014



## Visuelt udseende

White Frost, nærmeste NCS-farveprøve S 0500-N, 85% lysreflektion. Glans < 1.



## Rengøring

---

Tåler daglig støvsugning og aftørring, samt ugentlig våd aftørring med klud.



## Tilgængelighed

---

Pladerne er ikke demonterbare.



## Montage

---

Monteres i henhold til montageanvisning, installationsguide og CAD-tegninger. Information vedrørende min. total konstruktionshøjde, se Mængdespecifikation.



## Mekaniske egenskaber

---

Se tabel vedr. nyttelast / belastningskapacitet, og Funktionskrav - Mekaniske egenskaber på [www.ecophon.dk](http://www.ecophon.dk)



## CE

---

Ecophon loftsystemer er CE-mærket i henhold til den europæiske harmoniserede standard EN 13964: 2014. CE-mærkede byggevarer er omfattet af en DOP (Declaration of Performance), som gør det muligt for kunder og brugere at sammenligne de tilgængelige produkter på det europæiske marked.

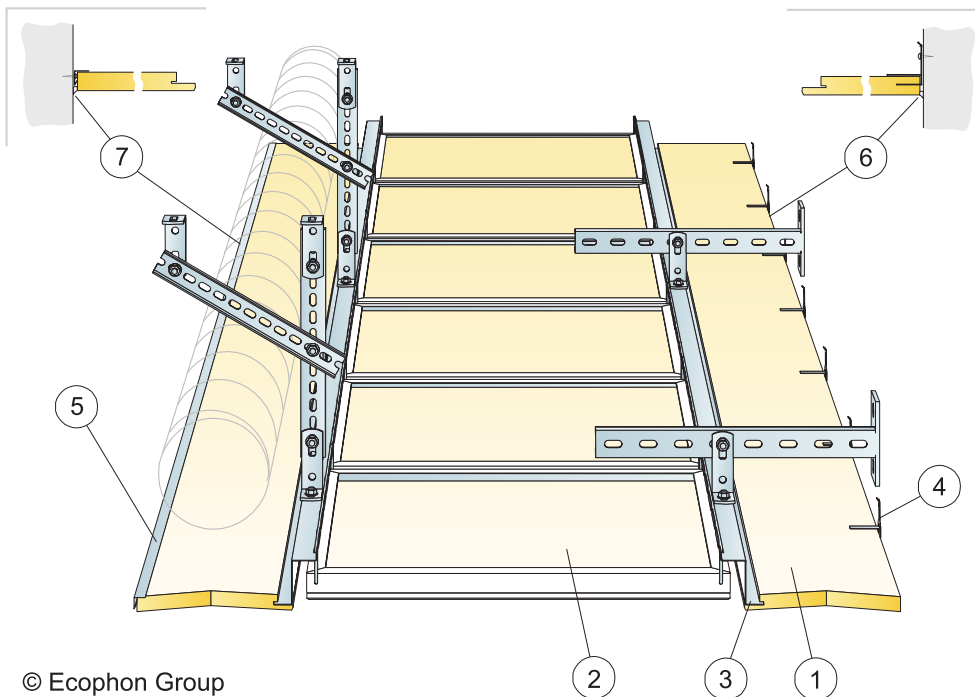

© Ecophon Group

MÆNGDESPECIFIKATION (EKSKLUSIV SPILD)

	<b>Størrelse, mm</b>
	<b>2400x600</b>
1 Access Frieze (kan deles i to hvis bredden er mindre end 300 mm)	efter opmåling
2 Access panel	efter opmåling
3 Access udigningsprofil	efter opmåling
4 Connect Friezefæste, monteret ved max c 500 mm. Minimum frihøjde over loftpladerne 150 mm.	efter opmåling
5 Connect Friezeliste, skrues c 300 mm. Minimum frihøjde over loftpladerne 0 mm	efter opmåling
6 Connect frizefæste med akrylfugemasse (fugemasse leveres ikke af Ecophon)	efter opmåling
7 Connect frizeliste med akrylfugemasse (fugemasse leveres ikke af Ecophon)	efter opmåling
Δ Min. total konstruktionshøjde: Se montageanvisning M60, M63 og M64	
δ Systemet er ikke demonterbart	-
Access frieze: kan deles i to dele hvis bredden er mindre end 300 mm	-

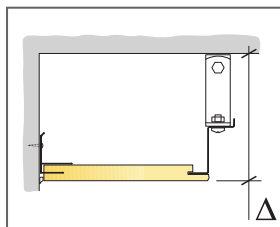

Se mængdespecifikation

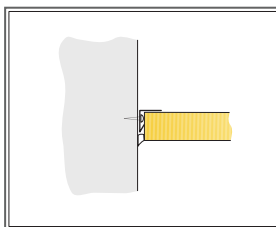

Montage med frizeliste

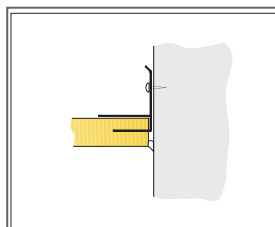

Montage med Friezefæste

Størrelse, mm	Nyttelast (N)	Belastningskapacitet (N)
2400x600x20	0	160

Nyttelast/Belastningskapacitet