

Ecophon Access™ A

Ecophon Access™ A har et synligt ramme. Hver panel har en luge funktion, der gør installationerne over loftet meget nemme at få adgang til.



EMC hospital, Rotterdam, Netherlands

FORMATER

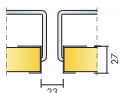

Størrelse, mm	2000x577	2000x1177
Speciel montage	•	•
Tykkelse (Tk.)	27	27
Montageanvisning	M60	M60

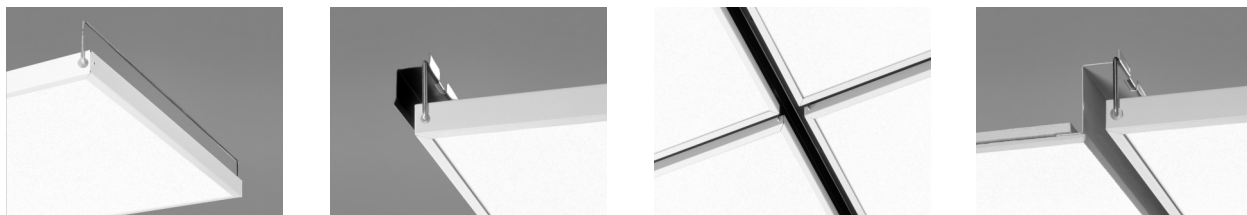

Akustik



Lydabsorption:

Testresultat i henhold til EN ISO 354.

Klassificering i henhold til EN ISO 11654, og værdierne for Noise Reduction Coefficient, NRC og Sound Absorption Average, SAA i henhold til ASTM C 423.

α_p , Praktisk absorptionsfaktor

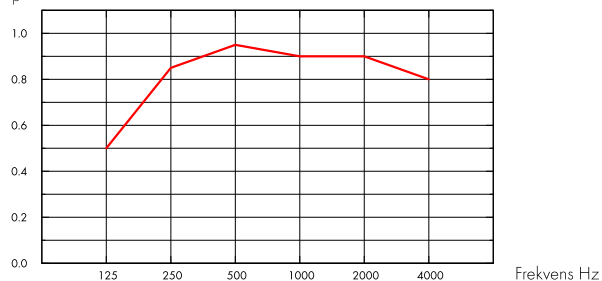

— Access A 25 mm, 200 mm o.d.s.

o.d.s = t_{kh} = total konstruktionshøjde

Tk. mm	t _{kh} mm	α_p , Praktisk absorptionsfaktor						α_w	Lydabsorptionsklasse
		125 Hz	250 Hz	500 Hz	1000 Hz	2000 Hz	4000 Hz		
25	200	0.50	0.85	0.95	0.90	0.90	0.80	0.90	A

Tk. mm	t _{kh} mm	NRC	SAA
25	200	1.00	0.96

Indeklima



Certifikat / Label

Eurofins Indoor Air Comfort®	IAC
Fransk VOC	A
Finsk M1	•



Circularity



Mindste indhold af genbrugsmateriale	57%*
Genanvendelighed	Fuldt genanvendeligt

* Access ramme og tilbehør er ikke inkluderet



Brandsikkerhed

Land	Fire standard	Klasse
Europa	EN 13501-1	A2-s1,d0

Kernen af glasuld er testet og klassificeret som ikke-brændbar i henhold til EN ISO 1182.



Fugtbestandighed

Klasse C, relativ fugtighed 95% og 30° C, i henhold til EN 13964: 2014



Visuelt udseende

White Frost, nærmeste NCS-farveprøve S 0500-N, 85% lysreflektion. Glans < 1.



Rengøring

Tåler daglig støvsugning og aftørring, samt ugentlig vådaftørring med klud.



Tilgængelighed

Loftpladerne er let demonterbare. Minimum højde for demontering i henhold til montageanvisning.



Montage

Monteres i henhold til montageanvisning, installationsguide og CAD-tegninger. Information vedrørende min. total konstruktionshøjde, se Mængdespecifikation.



System vægt

Vægten på systemet (inklusive nedhængt skinnesystem) er ca. 4 kg./m².



Mekaniske egenskaber

Se tabel vedr. nyttelast / belastningskapacitet, og Funktionskrav - Mekaniske egenskaber på www.ecophon.dk



CE

Ecophon loftsystemer er CE-mærket i henhold til den europæiske harmoniserede standard EN 13964: 2014. CE-mærkede byggevarer er omfattet af en DOP (Declaration of Performance), som gør det muligt for kunder og brugere at sammenligne de tilgængelige produkter på det europæiske marked.

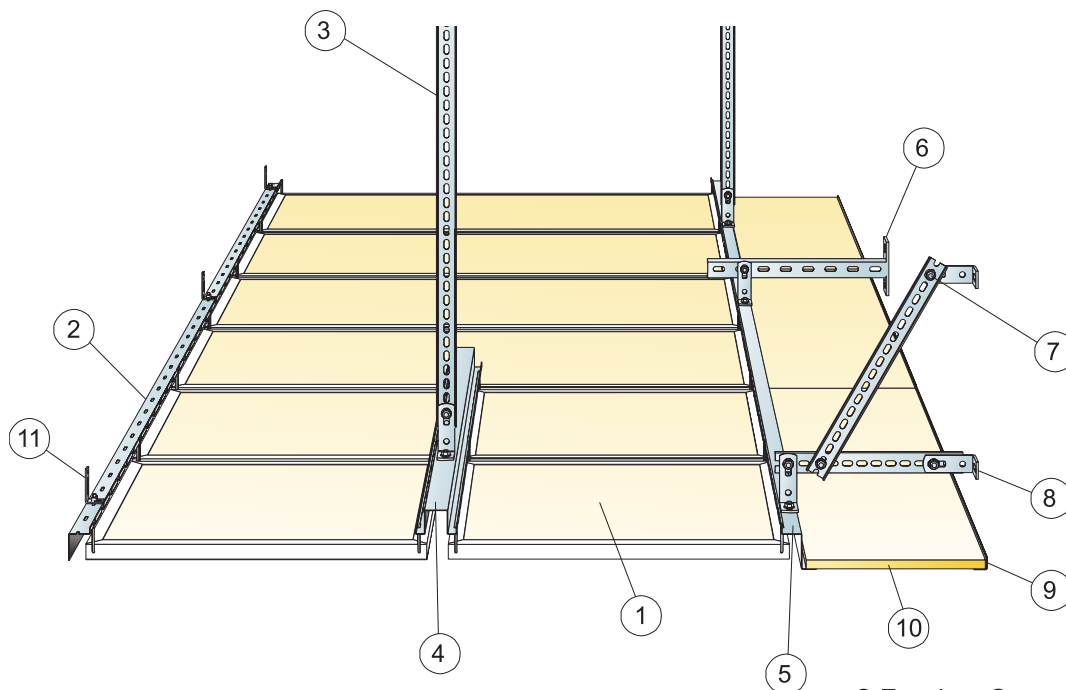

© Ecophon Group

MÆNGDESPECIFIKATION (EKSKLUSIV SPILD)

	Størrelse, mm	
	2000x577	2000x1177
1 Access A	efter opmåling	
2 Access bæreprøfil	efter opmåling	
3 Access ophængningsskinne	efter opmåling	
4 Access bæreprøfil tosidet	efter opmåling	
5 Access udligningsprofil	efter opmåling	
6 Access vægkonsol alt. Access loftbeslag	efter opmåling	
7 Access montageskrue	efter opmåling	
8 Access vinkelbeslag	efter opmåling	
9 Connect vinkelkant, skrues c 300 mm	efter opmåling	
10 Access Frieze panel [for montage se IG144]	efter opmåling	
11 Access vægbeslag	efter opmåling	
Δ Min. total konstruktionshøjde: 120 mm	-	-
δ Mindste højde for demonterbarhed: 80 mm	-	-

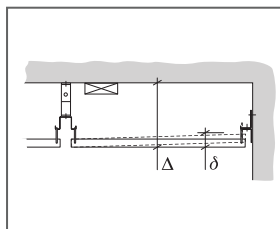

Se mængdespecifikation

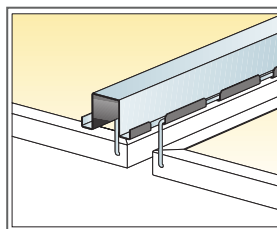
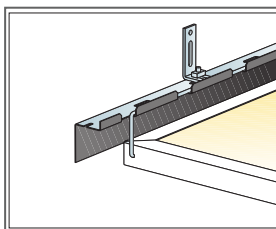

Størrelse, mm	Nyttelast (N)	Belastningskapacitet (N)
2000x577x27	60	220
2000x1177x27	30	220

Nyttelast/Belastningskapacitet

Ecophon Access™ C

Ecophon Access™ C har en delvist skjult ramme.
Hver panel har en luge funktion, der gør installationerne over loftet meget nemme at få adgang til.

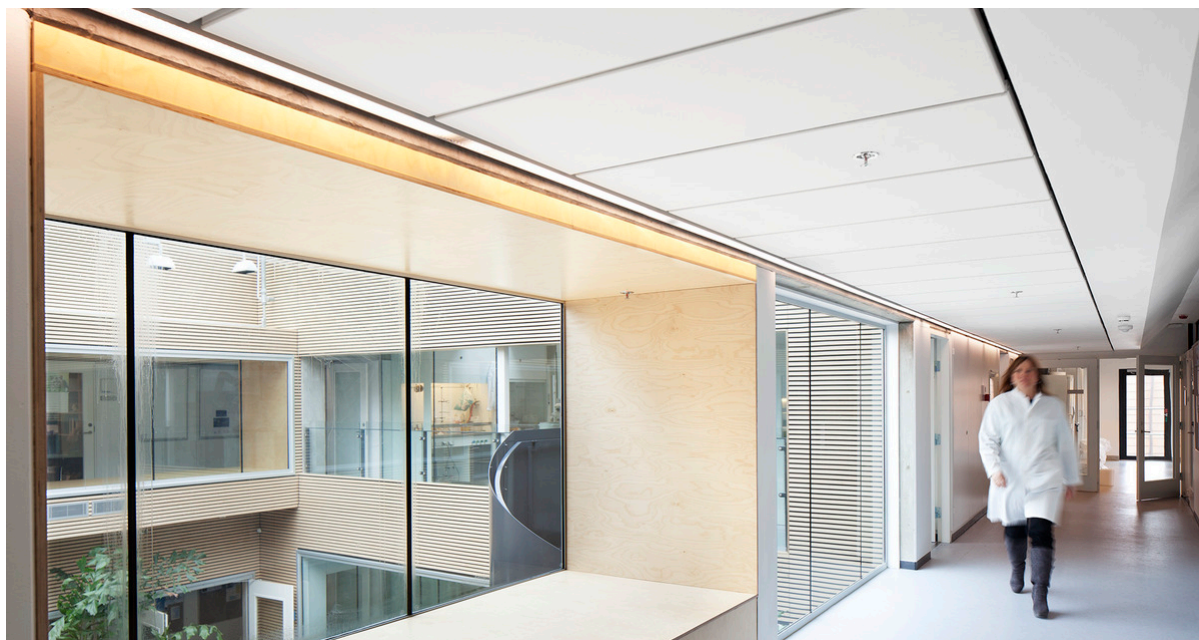

FORMATER

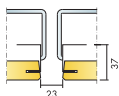

Størrelse, mm	2000x577	2000x1177
Speciel montage	•	•
Tykkelse (Tk.)	37	37
Montageanvisning	M63	M63

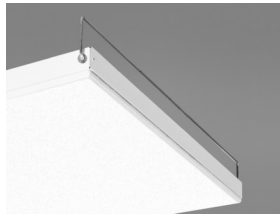

Access C panel

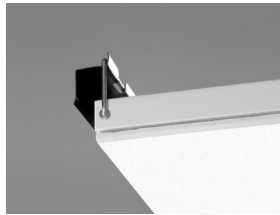

Tilslutning mellem væg og Access C med Access Universal profil

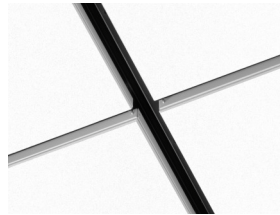

Access C system

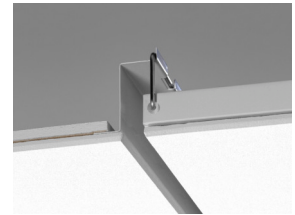

Access C system med Access frieze

Akustik



Lydabsorption:

Testresultat i henhold til EN ISO 354.

Klassificering i henhold til EN ISO 11654, og værdierne for Noise Reduction Coefficient, NRC og Sound Absorption Average, SAA i henhold til ASTM C 423.

α_p , Praktisk absorptionsfaktor

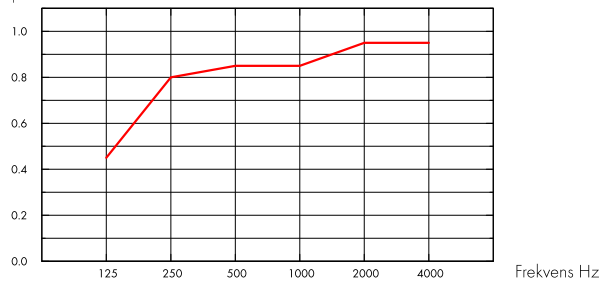

— Access C 20 mm, 200 mm o.d.s.
o.d.s = t_{kh} = total konstruktionshøjde

Tk. mm	t _{kh} mm	α_p , Praktisk absorptionsfaktor						α_w	Lydabsorptionsklasse
		125 Hz	250 Hz	500 Hz	1000 Hz	2000 Hz	4000 Hz		
20	200	0.45	0.80	0.85	0.85	0.95	0.95	0.90	A

Tk. mm	t _{kh} mm	NRC	SAA
20	200	0.90	0.87

Indeklima



Certifikat / Label	
Eurofins Indoor Air Comfort®	IAC
Fransk VOC	A
Finsk M1	•



Circularity



Mindste indhold af genbrugsmateriale	52%*
Genanvendelighed	Fuldt genanvendeligt

* Access frame and accessories excluded



Brandsikkerhed

Land	Fire standard	Klasse	Kernen af glasuld er testet og klassificeret som ikke-brændbar i henhold til EN ISO 1182.
Europa	EN 13501-1	A2-s1,d0	



Fugtbestandighed

Klasse C, relativ fugtighed 95% og 30° C, i henhold til EN 13964: 2014



Visuelt udseende

White Frost, nærmeste NCS-farveprøve S 0500-N, 85% lysreflektion. Glans < 1.



Rengøring

Tåler daglig støvsugning og aftørring, samt ugentlig vådaftørring med klud.



Tilgængelighed

Loftpladerne er let demonterbare. Minimum højde for demontering i henhold til montageanvisning.



Montage

Monteres i henhold til montageanvisning, installationsguide og CAD-tegninger. Information vedrørende min. total konstruktionshøjde, se Mængdespecifikation.



System vægt

Vægten på systemet (inklusive nedhængt skinnesystem) er ca. 4 kg./m².



Mekaniske egenskaber

Se tabel vedr. nyttelast / belastningskapacitet, og Funktionskrav - Mekaniske egenskaber på www.ecophon.dk



CE

Ecophon loftsystemer er CE-mærket i henhold til den europæiske harmoniserede standard EN 13964: 2014. CE-mærkede byggevarer er omfattet af en DOP (Declaration of Performance), som gør det muligt for kunder og brugere at sammenligne de tilgængelige produkter på det europæiske marked.

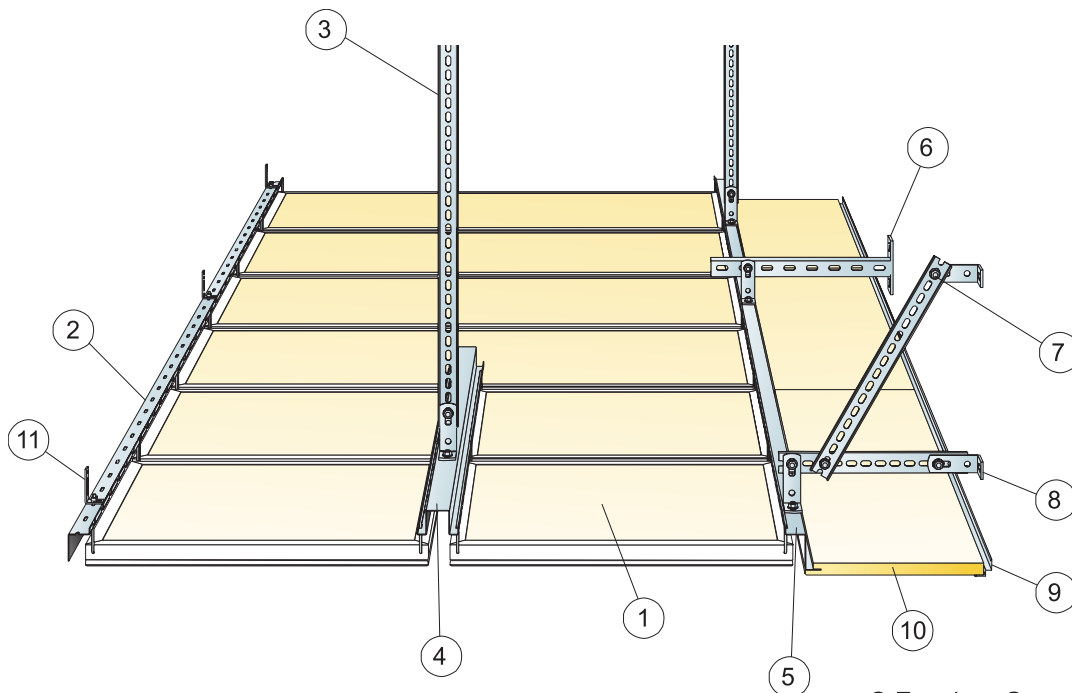

© Ecophon Group

MÆNGDESPECIFIKATION (EKSKLUSIV SPILD)

	Størrelse, mm	
	2000x577	2000x1177
1	Access C	
2	Access bæreprøfil	
3	Access ophængningsskinne	
4	Access bæreprøfil tosidet	
5	Access udligningsprøfil	
6	Access vægkonsol alt. Access loftbeslag	
7	Access montageskrue	
8	Access vinkelbeslag	
9	Connect vinkelkant, skrues c 300 mm	
10	Access Frieze panel [for montage se IG144]	
11	Access vægbeslag	
	Δ Min. total konstruktionshøjde: 130 mm	
	δ Min. højde for demonterbarhed: 90 mm	

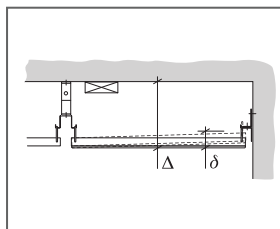

Se mængdespecifikation

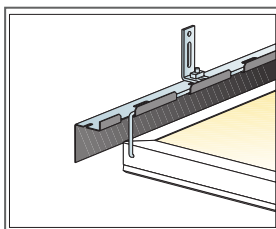

Tilslutning mod væg

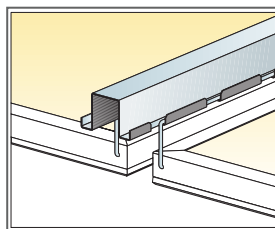

Access dobbelt bæreprøfil med flere rækker paneler

Størrelse, mm	Nyttelast [N]	Belastningskapacitet [N]
2000x577x37	60	220
2000x1177x37	30	220

Nyttelast/Belastningskapacitet

Ecophon Access™ Frieze

Access Frieze giver en glat overgang uden synlige skinner, hvor væg og loft mødes. Access Frieze er udviklet til montering med Ecophon Access-paneler. Friezen er monteret mod væggen uden synlige profiler. Den affasede kant skaber et spor mellem hver plade. Friezen er ikke demonterbar.



Ecophon Head Office, Hyllinge, Sweden

FORMATER

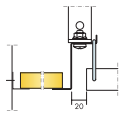

Størrelse, mm	2400x600
Speciel montage	•
Tykkelse (Tk.)	20
Montageanvisning	M114

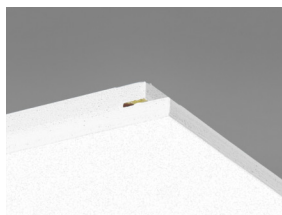

Access frieze plade

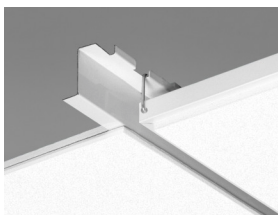

Access frieze system

Akustik



Lydabsorption:

Testresultat i henhold til EN ISO 354.

Klassificering i henhold til EN ISO 11654, og værdierne for Noise Reduction Coefficient, NRC og Sound Absorption Average, SAA i henhold til ASTM C 423.

α_p , Praktisk absorptionsfaktor

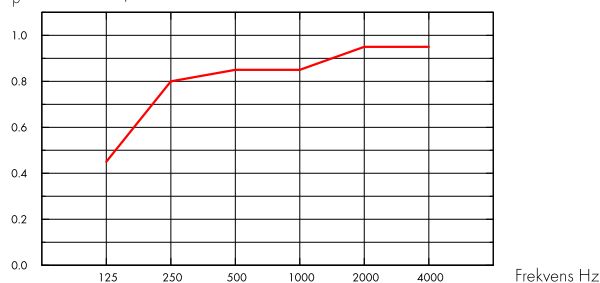

— Access Frieze 20 mm, 200 mm o.d.s.
o.d.s = t_{kh} = total konstruktionshøjde

Tk. mm	t _{kh} mm	α_p , Praktisk absorptionsfaktor						α_w	Lydabsorptionsklasse
		125 Hz	250 Hz	500 Hz	1000 Hz	2000 Hz	4000 Hz		
20	200	0.45	0.80	0.85	0.85	0.95	0.95	0.90	A



Indeklima

Certifikat / Label

Eurofins Indoor Air Comfort®

IAC

Fransk VOC

A

Finsk M1

•



Brandsikkerhed

Land	Fire standard	Klasse
Europa	EN 13501-1	A2-s1,d0

Kernen af glasuld er testet og klassificeret som ikke-brændbar i henhold til EN ISO 1182.



Fugtbestandighed

Klasse C, relativ fugtighed 95% og 30° C, i henhold til EN 13964: 2014



Visuelt udseende

White Frost, nærmeste NCS-farveprøve S 0500-N, 85% lysreflektion. Glans < 1.



Rengøring

Tåler daglig støvsugning og aftørring, samt ugentlig våd aftørring med klud.



Tilgængelighed

Pladerne er ikke demonterbare.



Montage

Monteres i henhold til montageanvisning, installationsguide og CAD-tegninger. Information vedrørende min. total konstruktionshøjde, se Mængdespecifikation.



Mekaniske egenskaber

Se tabel vedr. nyttelast / belastningskapacitet, og Funktionskrav - Mekaniske egenskaber på www.ecophon.dk



CE

Ecophon loftsystemer er CE-mærket i henhold til den europæiske harmoniserede standard EN 13964: 2014. CE-mærkede byggevarer er omfattet af en DOP (Declaration of Performance), som gør det muligt for kunder og brugere at sammenligne de tilgængelige produkter på det europæiske marked.

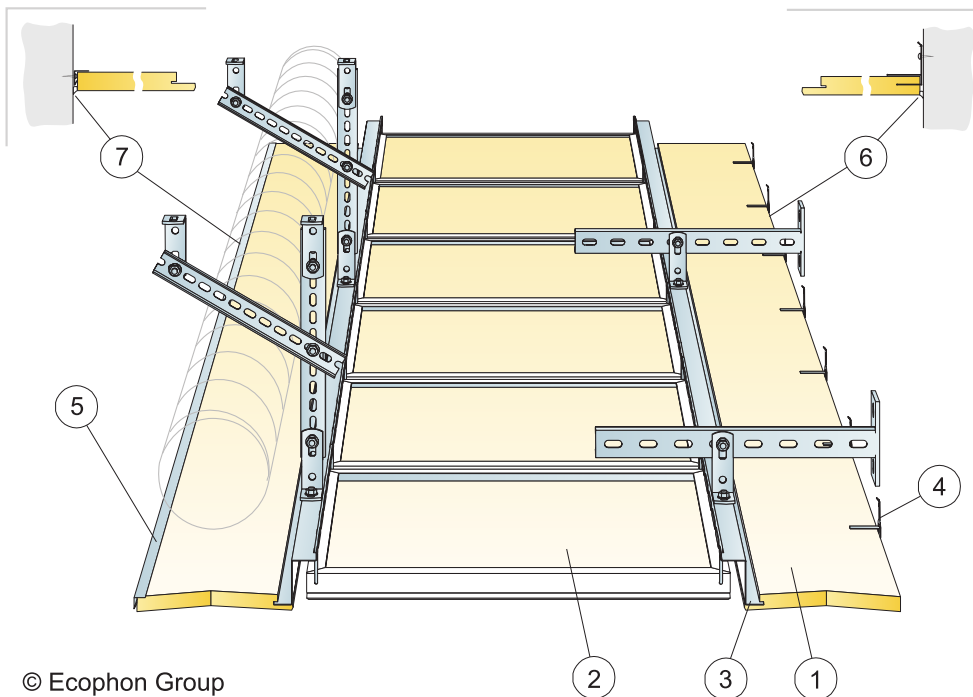

© Ecophon Group

MÆNGDESPECIFIKATION (EKSKLUSIV SPILD)

	Størrelse, mm
	2400x600
1 Access Frieze (kan deles i to hvis bredden er mindre end 300 mm)	efter opmåling
2 Access panel	efter opmåling
3 Access udigningsprofil	efter opmåling
4 Connect Friezefæste, monteret ved max c 500 mm. Minimum frihøjde over loftpladerne 150 mm.	efter opmåling
5 Connect Friezeliste, skrues c 300 mm. Minimum frihøjde over loftpladerne 0 mm	efter opmåling
6 Connect frizefæste med akrylfugemasse (fugemasse leveres ikke af Ecophon)	efter opmåling
7 Connect frizeliste med akrylfugemasse (fugemasse leveres ikke af Ecophon)	efter opmåling
Δ Min. total konstruktionshøjde: Se montageanvisning M60, M63 og M64	
δ Systemet er ikke demonterbart	-
Access frieze: kan deles i to dele hvis bredden er mindre end 300 mm	-

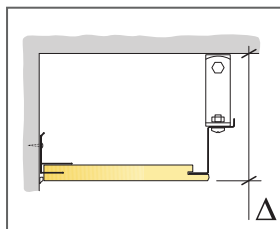

Se mængdespecifikation

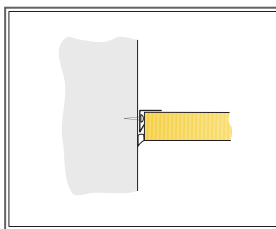

Montage med frizeliste

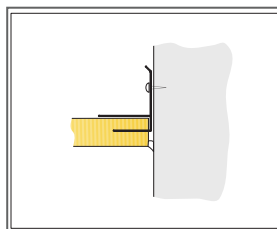

Montage med Friezefæste

Størrelse, mm	Nyttelast (N)	Belastningskapacitet (N)
2400x600x20	0	160

Nyttelast/Belastningskapacitet