

# Ecophon Akusto™ Wall A

System Ecophon Akusto™ Wall A posiada widoczną konstrukcję nośną i jest dostępny w wielu powłokach i kolorach. W połączeniu z sufitem dźwiękochłonnym panel ten pozwala uzyskać doskonałe właściwości akustyczne w pomieszczeniu.



P20 Office & Business, Poland

## FORMATY

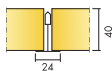

Format, mm	2700x1200
Profil ceowy	•
Profile Thinline	•
Grubość (d)	40
Szkice montażowe.	M353, M504, M593, M595

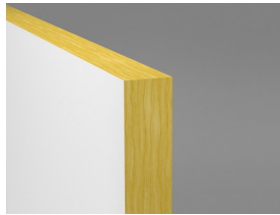

Akusto Wall A

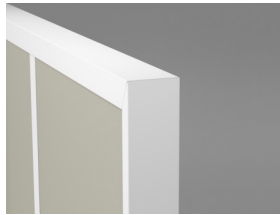

Akusto Wall A z Connect Profilem ceowym oraz Connect T24 Profilem głównym

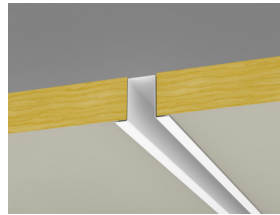

System Akusto Wall A z Connect Profilem omega



System Akusto Wall na Connect Profilach Thinline

## Akustyka



### Pochłanianie dźwięku:

Pomiary przeprowadzone zgodnie z normą EN ISO 354.

Klasyfikacja zgodnie z normą EN ISO 11654, wartości współczynnika redukcji szumu NRC i średniej pochłaniania dźwięku SAA zgodnie z ASTM C 423.

$\alpha_{pr}$ , Praktyczny współczynnik pochłaniania dźwięku

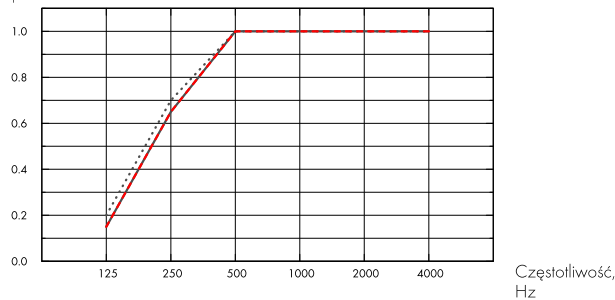

- .... Akusto Wall A Akutex FT 40 mm, 43 mm o.d.s.
  - Akusto Wall A Texona 40 mm, 43 mm o.d.s.
  - - - Akusto Wall A Super G 40 mm, 43 mm o.d.s.
- o.d.s = c.w.k. = całkowita wysokość konstrukcyjna

	d mm	c.w.k. mm	$\alpha_{pr}$ , Praktyczny współczynnik pochłaniania dźwięku						$\alpha_w$	Klasa pochłaniania dźwięku
			125 Hz	250 Hz	500 Hz	1000 Hz	2000 Hz	4000 Hz		
Akutex FT	40	43	0.20	0.70	1.00	1.00	1.00	1.00	1.00	A
Texona	40	43	0.15	0.65	1.00	1.00	1.00	1.00	1.00	A
Super G	40	43	0.15	0.65	1.00	1.00	1.00	1.00	0.95	A

d mm	Prywatność: AC(1,5), wskaźnik, ASTM E1111, ASTM E1110
40	230

## Warunki wewnątrz pomieszczenia



Certyfikat / Znak

Eurofins Indoor Air Comfort®

Francuskie VOC

IAC Gold

A+



## Cradle to Cradle Certified®



Produkty z grupy Akusto z powłoką Akutex FT posiadają certyfikację Cradle to Cradle Certified® na poziomie Bronze (wersja 4.0).



## Higieniczność materiału

Produkty z grupy Akusto z powłoką Akutex FT posiadają certyfikat C2C Certified Material Health Certificate™ na poziomie Silver (wersja 4.0). Certyfikat C2C Certified Material Health Certificate™ potwierdza higieniczność i bezpieczeństwo

użytkowania danego produktu zgodnie z wymaganiami Material Health standaryzacji Cradle-to-Cradle Certified Product Standard.



## Ślad węglowy

	kg CO <sub>2</sub> equiv/m <sup>2</sup>
Akusto Wall A - Texona	4,74 (Akusto Wall A EPD zgodnie z ISO 14025 / EN 15804)
Akusto Wall A - Akutex FT	3,96 (Akusto Wall A EPD zgodnie z ISO 14025 / EN 15804)
Akusto Wall A - Super G	6,21 (Akusto Wall A EPD zgodnie z ISO 14025 / EN 15804)

Cykl życia kalkulowany dla etapów od A1 do C4, zgodnie z ISO 14025 / EN 15804



## Możliwości przetworzenia

Minimalna zawartość materiałów z recyklingu	53%
Możliwości przetworzenia	W pełni nadaje się do powtórnego przetworzenia



## Bezpieczeństwo pożarowe

Kraj	Fire standard	Klasa
Europa	EN 13501-1	A2-s1,d0

Płyty są materiałem niepalnym wg badań i klasyfikacji EN ISO 1182.



## Odporność na wilgoć

Testowany dla Klasy C, wilgotność względna 95% przy 30°C, zgodnie z EN 13964:2014



## Odbicie światła

Akusto Wall w kolorze białym mają wysoki stopień odbicia światła. Informacje na temat współczynników odbicia światła i kolory NCS paneli ściennych w Palecie Kolorów Ecophon.



## Utrzymywanie w czystości

Codzienne odkurzanie ręczne i maszynowe (Texona). Dodatkowa możliwość przecierania na mokro raz w tygodniu (Super G i Akutex FT).



## Użycie środków dezynfekujących

Texona Ginger, Sea salt, Thyme, Oyster i Garlic są odporne na częste stosowanie środków dezynfekujących na bazie etanolu (70%). W celu dezynfekcji produktu należy zmoczyć miękką ściereczkę z mikrofibry poliestrowej w roztworze i wytrzeć powierzchnię delikatnymi okrężnymi ruchami.



## Dostęp

Poza wybranymi schematami montażowymi paneli nie można demontować.



## Montaż

Zgodnie ze szkicem montażowym, przewodnikiem instalacyjnym oraz pomocniczymi rysunkami. Patrz: Specyfikacja ilościowa, aby uzyskać więcej informacji nt. minimalnej całkowitej wysokości konstrukcyjnej. Systemy nie powinny być rozmieszczane za bramkami oraz analogicznymi miejscami, gdzie mogą ulegać częstym uderzeniom od strzałów masywnych piłek. W takich przypadkach, zalecamy ustawienie piłko-chwyty przed systemem.



### Ciężar systemu

	kg/m <sup>2</sup>
Akusto Wall A/Akutex FT	2,5
Akusto Wall A/Texona	2,5
Akusto Wall A/Super G	2,7

Informacje o wadze mają charakter orientacyjny i mogą ulec zmianie.



### Obchodzenie się z płytami i wytrzymałość mechaniczna

Nie jest dopuszczalne żadne dodatkowe obciążenie użytkowe.



### Odporność na uderzenia

Powłoka	Szkic	Klasa
Super G	M353	Spełnia wymagania

System spełnia wymagania DIN 18032-3, które odpowiadają wymaganiom klasy 1A według PN-EN 13964 aneks D. Powierzchnia Texona charakteryzuje się średnią wytrzymałością mechaniczną. Uwaga: tam, gdzie panele są narażone na częste uderzenia, zalecamy dodatkowe zabezpieczenia w postaci siatki lub listew drewnianych.



### CE

Sufity Ecophon udostępnione są ze znakiem CE, zgodnie z Europejską normą zharmonizowaną EN13964:2014. Na wyroby budowlane znakowane znakiem CE wystawia się Deklarację Właściwości Użytkowych (DWU), co pozwala użytkownikowi łatwo porównać właściwości produktów dostępnych na rynku Europejskim.

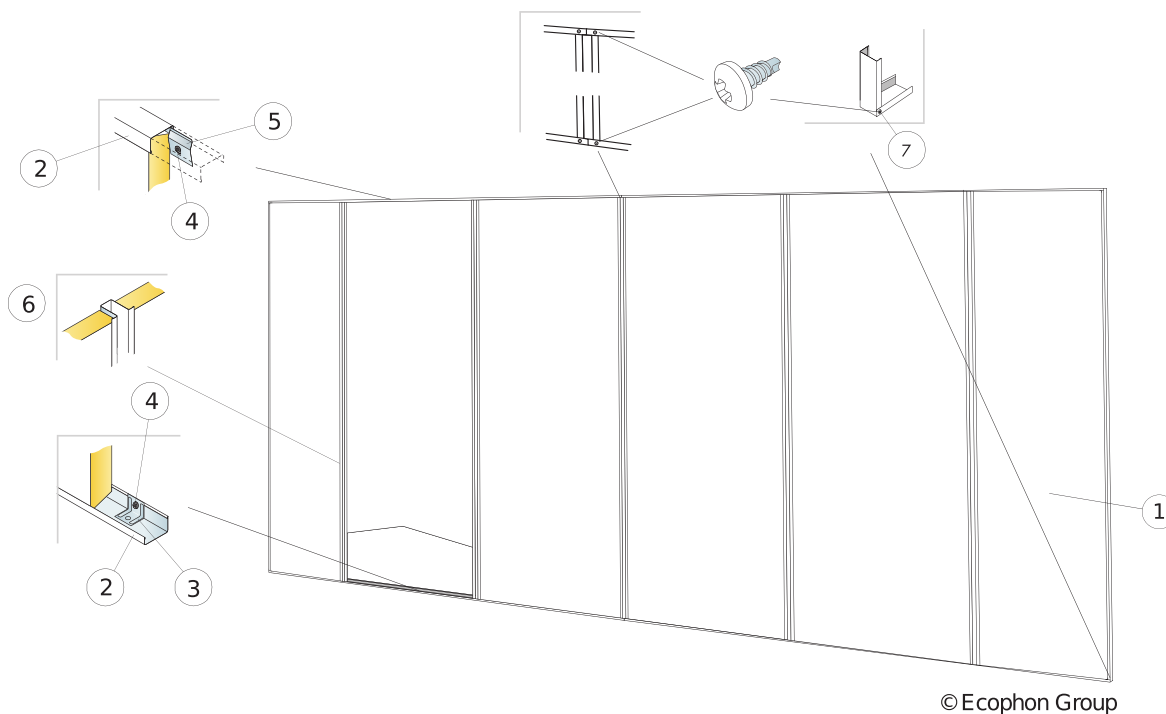

### SPECYFIKACJA ILOŚCIOWA (WYŁĄCZAJĄC ODPADY)

	<b>Format, mm</b>
	<b>2700x1200</b>
1 Ecophon Akusto Wall A/Super G	0,31/m <sup>2</sup>
2 Profil ceowy Connect, mocowany co 300 mm. Jeśli panele nie są przytwierdzone do podłoża, w każdym punkcie mocowania umieścić Blaszkę do mocowania bezpośredniego Connect.	wg obmiarów
3 Blaszka do mocowania bezpośredniego Connect	wg obmiarów
4 Connect Wkręt montażowy MVL (do podłoża drewnianego lub płyt GK)	wg obmiarów
5 Connect Blaszka do mocowania bezpośredniego, mocowana co 400 mm	wg obmiarów
6 Connect Profil Omega plus	wg obmiarów
7 Connect Wkręt instalacyjny	wg obmiarów
Δ Całkowita wysokość konstrukcyjna: 44 mm	-

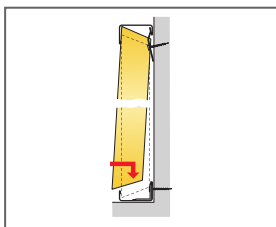
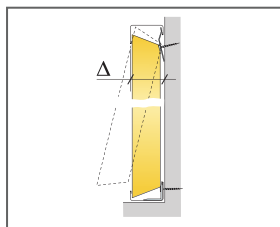

Detal montażu.

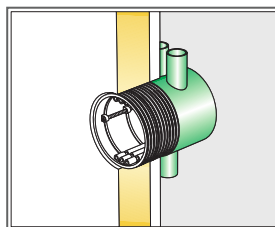

Akcesoria do wyprowadzenia instalacji elektrycznej dostępne są w sklepach detalicznych.

Format, mm	Maks. obciążenie użytkowe [N]	Min. nośność [N]
2700x1200x40	0	-

Obciążenie użytkowe/ nośność

## SZKIC MONTAŻOWY (M504): PANELE ŚCIENNE ECOPHON AKUSTO WALL A

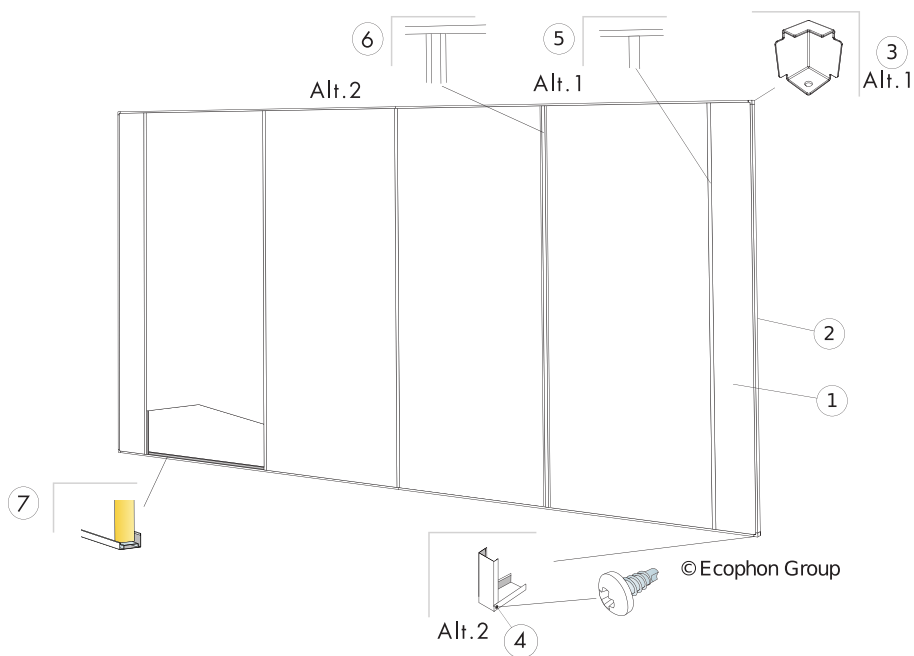

### SPECYFIKACJA ILOŚCIOWA (WYŁĄCZAJĄC ODPADY)

	<b>Format, mm</b>
	<b>2700x1200</b>
1 Ecophon Akusto Wall A	0,31/m <sup>2</sup>
2 Profil ceowy Connect, mocowany co 300 mm. Jeśli panele nie są przytwierdzone do podłoża, w każdym punkcie mocowania umieścić Blaszkę do mocowania bezpośredniego Connect.	wg obmiarów
3 Connect Narożnik do profilu Ceowego	wg obmiarów
4 Connect Wkręt instalacyjny	wg obmiarów
5 Alt. 1 Connect Profil główny, (Montaż: we właściwym miejscu utrzymują go Profile ceowe)	wg obmiarów
6 Alt. 1: Connect Profil Omega, (Montaż: we właściwym miejscu utrzymują go Profile ceowe)	wg obmiarów
7 Connect Profil dystansowy WP, l=2400 mm	wg obmiarów
Δ Całkowita wysokość konstrukcyjna: 44 mm	-
Connect Wkręt montażowy MVL (do podłoża drewnianego lub płyt GK)	wg obmiarów

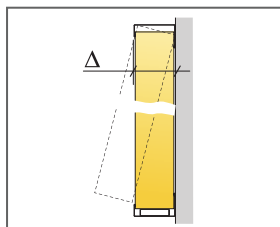

Patrz Specyfikacja ilościowa

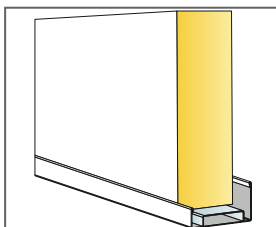

Montaż z profilem Ceowym oraz Profilem dystansowym WP

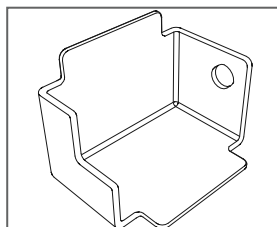

Narożnik do Connect Profilu ceowych H=44 mm

Format, mm	Maks. obciążenie użytkowe [N]	Min. nośność [N]
2700x1200x40	-	-

Obciążenie użytkowe/ nośność

## SZKIC MONTAŻOWY (M593): ECOPHON AKUSTO WALL A NA PROFILACH CONNECT THINLINE, MONTAŻ PIONOWY.

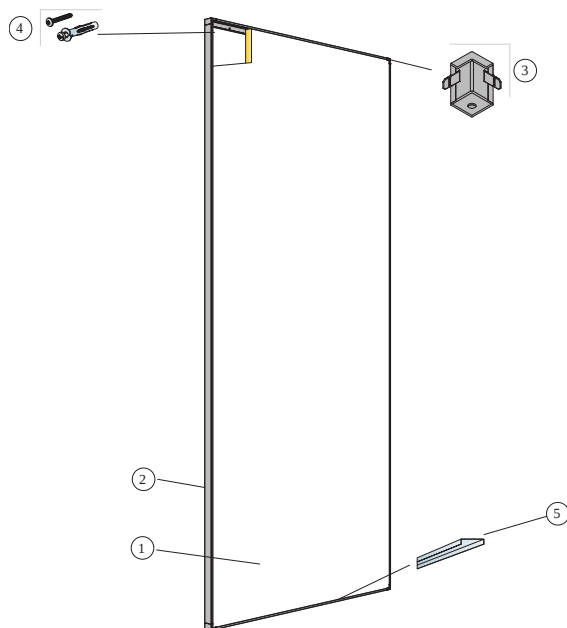

© Ecophon

### SPECYFIKACJA ILOŚCIOWA (WYŁĄCZAJĄC ODPADY)

	<b>Format, mm</b>
	<b>2700x1200</b>
1 Ecophon Akusto Wall A	0,31/m <sup>2</sup>
2 Connect Profil Thinline, L=2658 mm	wg obmiarów
3 Connect Narożnik Thinline	wg obmiarów
4 Wkręt montażowy, mocowany co 400 mm (wybierz odpowiedni łącznik do rodzaju ściany)	wg obmiarów
5 Connect Profil dystansowy Thinline	wg obmiarów
Δ Całkowita wysokość konstrukcyjna: 45 mm	-

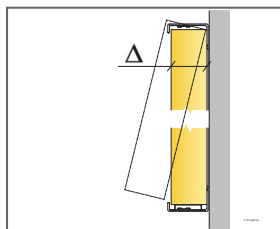

Patrz: specyfikacja ilościowa

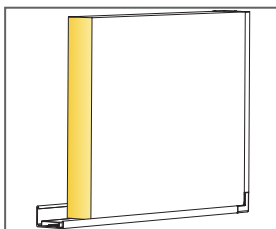

Detal panelu na profilu Thinline

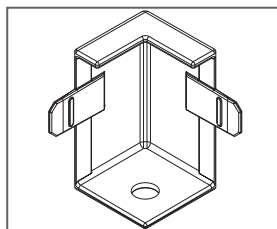

Narożnik Thinline

Format, mm	Maks. obciążenie użytkowe [N]	Min. nośność [N]
2700x1200x40	-	-

Obciążenie użytkowe/ nośność

## SZKIC MONTAŻOWY (M595): ECOPHON AKUSTO WALL A NA PROFILACH CONNECT THINLINE, MONTAŻ POZIOMY.

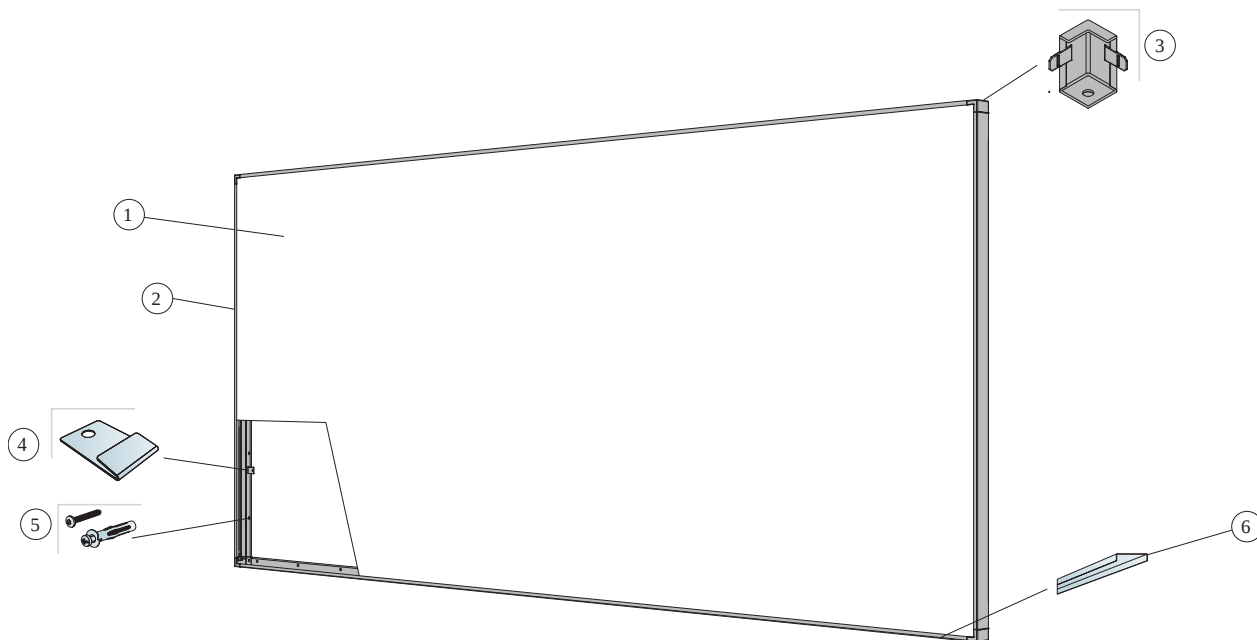

© Ecophon

### SPECYFIKACJA ILOŚCIOWA (WYŁĄCZAJĄC ODPADY)

	<b>Format, mm</b>
	<b>2700x1200</b>
1 Ecophon Akusto Wall A	0,31/m <sup>2</sup>
2 Connect Profil Thinline, L=2658 mm	wg obmiarów
3 Connect Narożnik Thinline	wg obmiarów
4 Connect Klips blokujący Thinline	wg obmiarów
5 Wkręt montażowy, mocowany co 400 mm (wybierz odpowiedni łącznik do rodzaju ściany)	wg obmiarów
6 Connect Profil dystansowy Thinline	wg obmiarów
Δ Całkowita wysokość konstrukcyjna: 45 mm	-

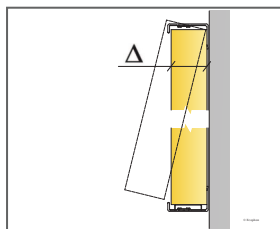

Patrz: specyfikacja ilościowa

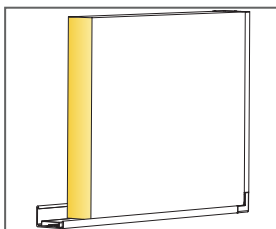

Detal panelu na profilu Thinline

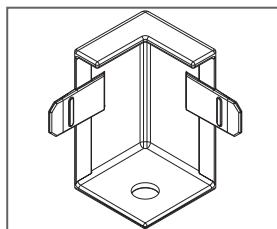

Narożnik Thinline

Format, mm	Maks. obciążenie użytkowe [N]	Min. nośność [N]
2700x1200x40	-	-

Obciążenie użytkowe/ nośność



# Ecophon Akusto™ Wall C

Ecophon Akusto™ Wall C posiada ukrytą konstrukcję nośną oraz krawędzie zakończone lekką fazą, która tworzy dyskretne połączenie paneli. Dostępny w wielu powłokach i kolorach. W połączeniu z sufitem dźwiękochłonnym panel ten pozwala uzyskać doskonałe właściwości akustyczne w pomieszczeniu.



Family Image, Sweden

## FORMATY

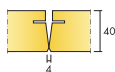

Format, mm	2700x600
Profile Thinline	•
Profile WP	•
Grubość (d)	40
Szkice montażowe.	M609, M354, M355, M592

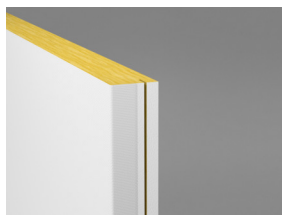

Akusto Wall C



Połączenie paneli Akusto Wall C



System Akusto Wall C z Connect Profilem WP i narożnikiem zewnętrznym



## Akustyka

### Pochłanianie dźwięku:

Pomiary przeprowadzone zgodnie z normą EN ISO 354.

Klasyfikacja zgodnie z normą EN ISO 11654, wartości współczynnika redukcji szumu NRC i średniej pochłaniania dźwięku SAA zgodnie z ASTM C 423.

$\alpha_p$ , Praktyczny współczynnik pochłaniania dźwięku

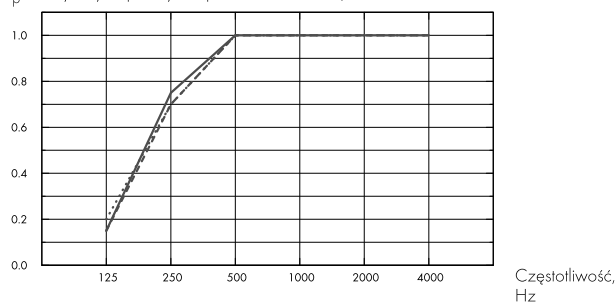

- .... Akusto Wall C Akutex FT 40 mm, 45 mm o.d.s.
  - Akusto Wall C Texona 40 mm, 45 mm o.d.s.
  - Akusto Wall C Super G 40 mm, 45 mm o.d.s.
- o.d.s = c.w.k. = całkowita wysokość konstrukcyjna

	d mm	c.w.k. mm	$\alpha_p$ , Praktyczny współczynnik pochłaniania dźwięku						$\alpha_w$	Klasa pochłaniania dźwięku
			125 Hz	250 Hz	500 Hz	1000 Hz	2000 Hz	4000 Hz		
Akutex FT	40	45	0.20	0.70	1.00	1.00	1.00	1.00	1.00	A
Texona	40	45	0.15	0.75	1.00	1.00	1.00	1.00	1.00	A
Super G	40	45	0.15	0.70	1.00	1.00	1.00	1.00	1.00	A

	d mm	c.w.k. mm	NRC	SAA
Texona	40	45	0.95	0.96
Super G	40	45	0.95	0.96

d mm	Prywatność: AC(1,5), wskaźnik, ASTM E1111, ASTM E1110
40	240

### Warunki wewnątrz pomieszczenia



Certyfikat / Znak

Eurofins Indoor Air Comfort®

Francuskie VOC

IAC Gold

A+



Cradle to Cradle Certified®



## Higieniczność materiału

Produkty z grupy Akusto z powłoką Akutex FT posiadają certyfikat C2C Certified Material Health Certificate™ na poziomie Silver (wersja 4.0). Certyfikat C2C Certified Material Health Certificate™ potwierdza higieniczność i bezpieczeństwo użytkowania danego produktu zgodnie z wymaganiami Material Health standaryzacji Cradle-to-Cradle Certified Product Standard.



## Ślad węglowy

	kg CO <sub>2</sub> equiv/m <sup>2</sup>	Cykl życia kalkulowany dla etapów od A1 do C4, zgodnie z ISO 14025 / EN 15804
Akusto Wall C - Texona	7,7 (Akusto Wall C EPD zgodnie z ISO 14025 / EN 15804)	
Akusto Wall C - Akutex FT	7,4 (Akusto Wall C EPD zgodnie z ISO 14025 / EN 15804)	
Akusto Wall C - Super G	9,0 (Akusto Wall C EPD zgodnie z ISO 14025 / EN 15804)	



## Możliwości przetworzenia

Minimalna zawartość materiałów z recyklingu	60%
Możliwości przetworzenia	W pełni nadaje się do powtórnego przetworzenia



## Bezpieczeństwo pożarowe

Kraj	Fire standard	Klasa	Płyty są materiałem niepalnym wg badań i klasyfikacji EN ISO 1182.
Europa	EN 13501-1	A2-s1,d0	



## Odporność na wilgoć

Testowany dla Klasy C, wilgotność względna 95% przy 30°C, zgodnie z EN 13964:2014



## Odbicie światła

Akusto Wall w kolorze białym mają wysoki stopień odbicia światła. Informacje na temat współczynników odbicia światła i kolory NCS paneli ściennych w Palecie Kolorów Ecophon.



## Utrzymywanie w czystości

Możliwe codzienne odkurzanie ręczne i maszynowe oraz przecieranie na mokro raz w tygodniu (powierzchnia Super G i Akutex FT). Możliwe odkurzanie ręczne i maszynowe raz w tygodniu (powłoka Texona).



## Użycie środków dezynfekujących

Texona Ginger, Sea salt, Thyme, Oyster i Garlic są odporne na częste stosowanie środków dezynfekujących na bazie etanolu (70%). W celu dezynfekcji produktu należy zmoczyć miękką ściereczkę z mikrofibry poliestrowej w roztworze i wytrzeć powierzchnię delikatnymi okrężnymi ruchami.



## Dostęp

Poza wybranymi schematami montażowymi paneli nie można demontować.



## Montaż

Zgodnie ze szkicem montażowym, przewodnikiem instalacyjnym oraz pomocniczymi rysunkami. Patrz: Specyfikacja ilościowa, aby uzyskać więcej informacji nt. minimalnej całkowitej wysokości konstrukcyjnej. Systemy nie powinny być rozmieszczane za bramkami oraz analogicznymi miejscami, gdzie mogą ulegać częstym uderzeniom od strzałów masywnych piłek. W takich przypadkach, zalecamy ustawienie piłko-chwyty przed systemem.



## Ciężar systemu

	kg/m <sup>2</sup>	Informacje o wadze mają charakter orientacyjny i mogą ulec zmianie.
Akusto Wall C/Akutex FT	3,5	
Akusto Wall C/Texona	3,5	
Akusto Wall C/Super G	3,7	



## Obchodzenie się z płytami i wytrzymałość mechaniczna

Nie jest dopuszczalne żadne dodatkowe obciążenie użytkowe.



## Odporność na uderzenia

Powłoka	Szkic	Klasa	System spełnia wymagania DIN 18032-3, które odpowiadają wymaganiom klasy 1A według PN-EN 13964 aneks D.
Super G	M354	Spełnia wymagania	



## CE

Sufity Ecophon udostępnione są ze znakiem CE, zgodnie z Europejską normą zharmonizowaną EN13964:2014. Na wyroby budowlane znakowane znakiem CE wystawia się Deklarację Właściwości Użytkowych (DWU), co pozwala użytkownikowi łatwo porównać właściwości produktów dostępnych na rynku Europejskim.



Produkty z grupy Akusto z powłoką Akutex FT posiadają certyfikację Cradle to Cradle Certified® na poziomie Bronze (wersja 4.0).

## SZKIC MONTAŻOWY (M609): ECOPHON AKUSTO WALL C NA PROFILACH CONNECT THINLINE, MONTAŻ PIONOWY.

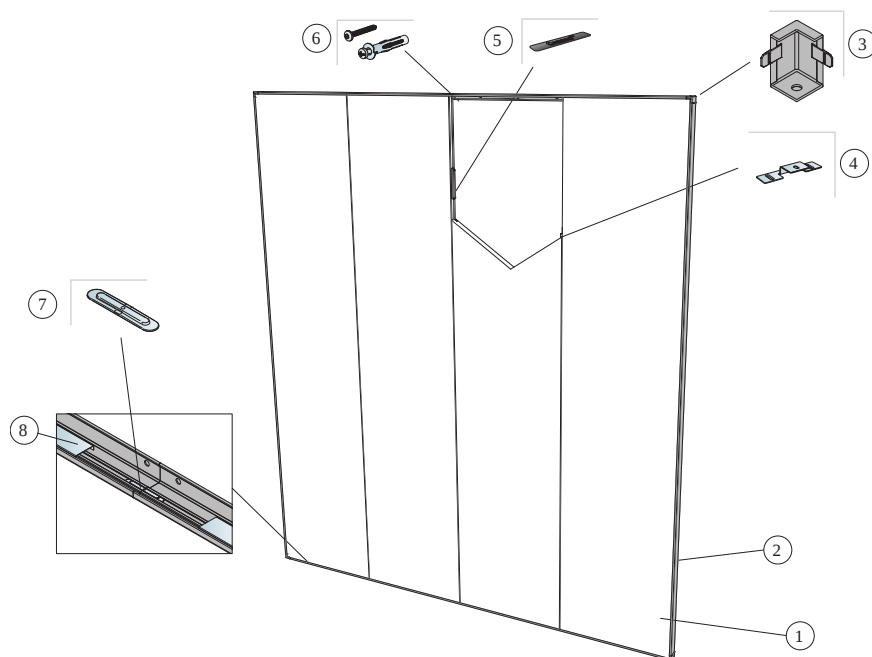

© Ecophon

### SPECYFIKACJA ILOŚCIOWA (WYŁĄCZAJĄC ODPADY)

	<b>Format, mm</b>
	<b>2700x600</b>
1 Akusto Wall C	0,62/m <sup>2</sup>
2 Connect Profil Thinline, L=2658 mm	wg obmiarów
3 Connect Narożnik Thinline	wg obmiarów
4 Connect Blaszka do mocowania bezpośredniego mocowana co 500 mm	wg obmiarów
5 Obce pióro Connect	wg obmiarów
6 Wkręt montażowy, mocowany co 400 mm (wybierz odpowiedni łącznik do rodzaju ściany)	wg obmiarów
7 Connect łącznik wzdluzny Thinline. Do połączenia liniowego profili Thinline	wg obmiarów
8 Connect Profil dystansowy Thinline	wg obmiarów
Δ Całkowita wysokość konstrukcyjna: 45 mm	-

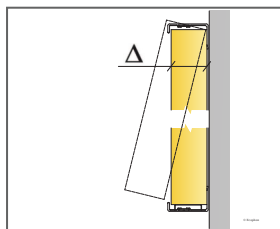

Patrz: specyfikacja ilościowa

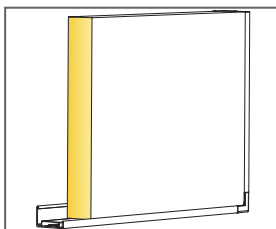

Detal panelu na profilu Thinline

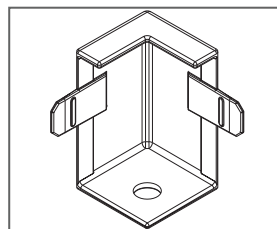

Narożnik Thinline

Format, mm	Maks. obciążenie użytkowe [N]	Min. nośność [N]
2700x600x40	0	-

Obciążenie użytkowe/ nośność

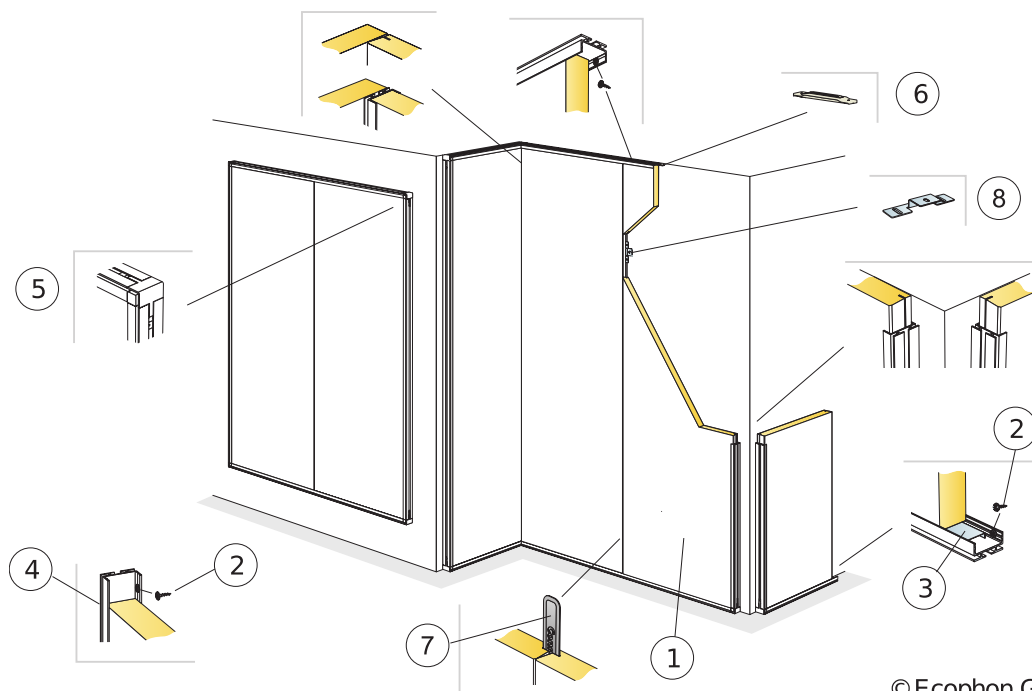

© Ecophon Group

### SPECYFIKACJA ILOŚCIOWA (WYŁĄCZAJĄC ODPADY)

	Format, mm
	<b>2700x600</b>
1 Akusto Wall C [Akusto Wall C/Super G z odpornością na uderzenia piłką]	0,62/m <sup>2</sup>
2 Connect Wkręt montażowy MVL [do podłoża drewnianego lub płyt GK]	wg obmiarów
3 Connect Profil dystansowy WP, L=2400 mm	wg obmiarów
4 Connect Profil WP, L=2687, mocowany co 400 mm	wg obmiarów
5 Connect Narożnik zewnętrzny WP montowany w Connect Profilach WP	wg obmiarów
6 Connect łącznik wzdłużny profili WP, przeznaczony do przedłużania profili, gdy zachodzi taka potrzeba.	wg obmiarów
7 Obce pióro Connect	wg obmiarów
8 Connect Błazka do mocowania bezpośredniego mocowana co 500 mm	wg obmiarów
Δ Całkowita wysokość konstrukcyjna: 44 mm	

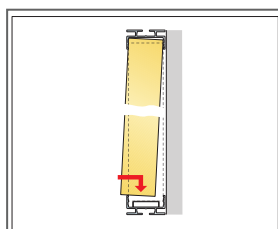
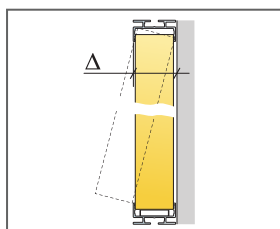

Detal montażu

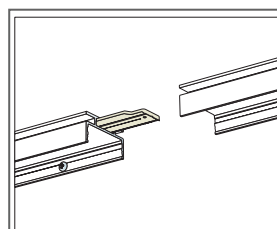

Detal łącznika wzdłużnego do profili WP

Format, mm	Maks. obciążenie użytkowe [N]	Min. nośność [N]
2700x600x40	0	-

Obciążenie użytkowe/ nośność

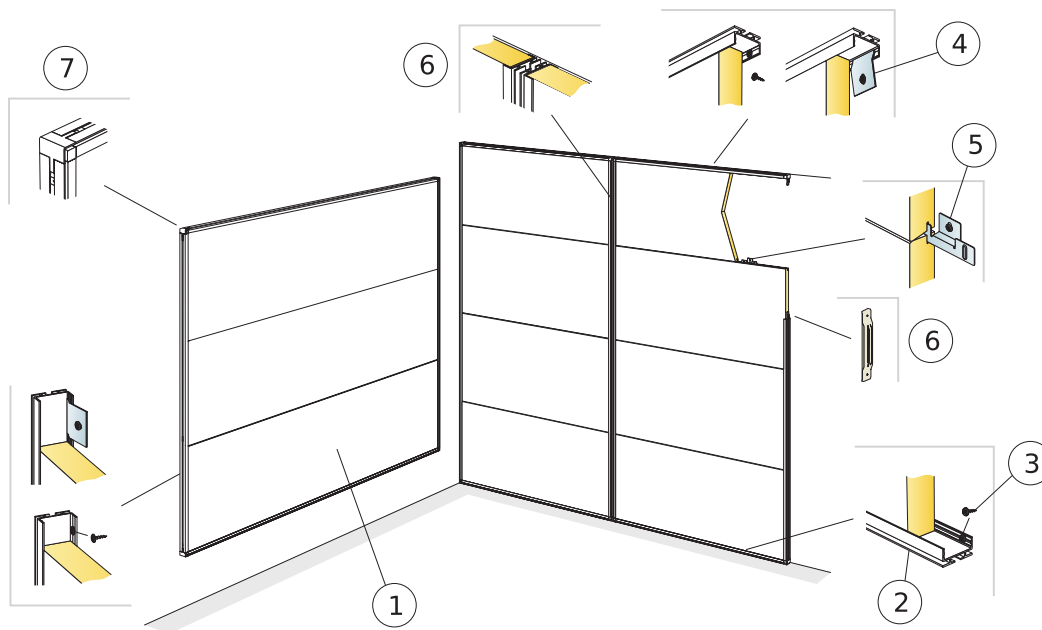

© Ecophon Group

### SPECYFIKACJA ILOŚCIOWA (WYŁĄCZAJĄC ODPADY)

	<b>Format, mm</b>
	<b>2700x600</b>
1 Akusto Wall C	0,62/m <sup>2</sup>
2 Connect Profil WP, l=2687, mocowany co 400 mm	wg obmiarów
3 Connect Wkręt montażowy MVL [do podłoża drewnianego lub płyt GK]	wg obmiarów
4 Alt. Connect Blaszka do mocowania bezpośredniego, mocowana co 400 mm	wg obmiarów
5 Connect Blaszka do mocowania bezpośredniego mocowana co 500 mm	wg obmiarów
6 Connect łącznik wzdłużny profili WP, przeznaczony do przedłużania profili, gdy zachodzi taka potrzeba.	wg obmiarów
7 Connect Narożnik zewnętrzny WP montowany w Connect Profilach WP	wg obmiarów
Δ Całkowita wysokość konstrukcyjna: 44 mm	-

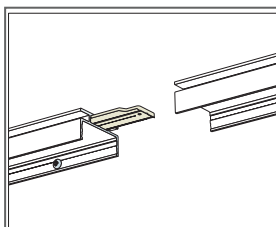
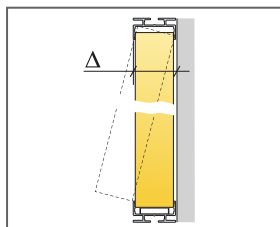

Detal łącznika wzdłużnego do profili WP

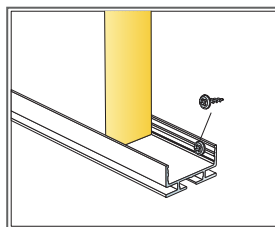

Detal połączenia dolnego

Format, mm	Maks. obciążenie użytkowe [N]	Min. nośność [N]
2700x600x40	0	-

Obciążenie użytkowe/ nośność

## SZKIC MONTAŻOWY (M592): ECOPHON AKUSTO WALL C NA PROFILACH CONNECT THINLINE, MONTAŻ POZIOMY.

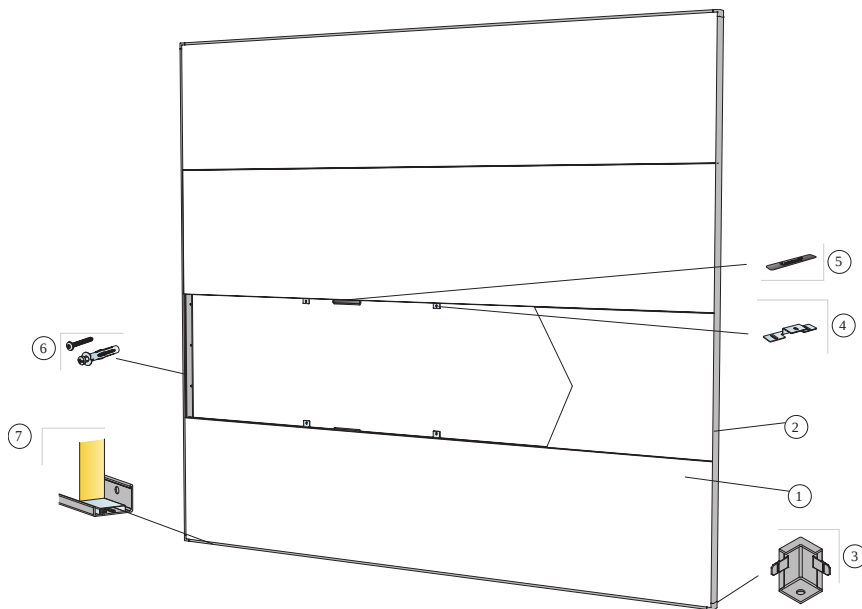

© Ecophon

### SPECYFIKACJA ILOŚCIOWA (WYŁĄCZAJĄC ODPADY)

	<b>Format, mm</b>
	<b>2700x600</b>
1 Akusto Wall C	0,62/m <sup>2</sup>
2 Connect Profil Thinline, L=2658 mm	wg obmiarów
3 Connect Narożnik Thinline	wg obmiarów
4 Connect Blaszka do mocowania bezpośredniego mocowana co 500 mm	wg obmiarów
5 Obce pióro Connect	wg obmiarów
6 Wkręt montażowy, mocowany co 400 mm (wybierz odpowiedni łącznik do rodzaju ściany)	wg obmiarów
7 Connect Profil dystansowy Thinline	wg obmiarów
Δ Całkowita wysokość konstrukcyjna: 45 mm	-

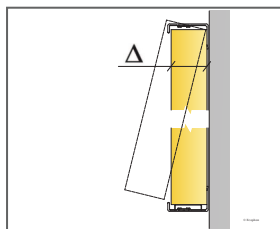

Patrz: specyfikacja ilościowa

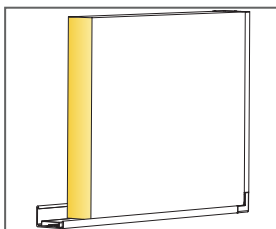

Detal panelu na profilu Thinline

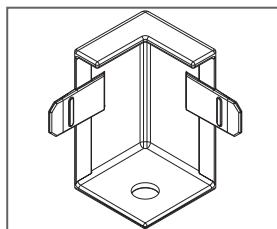

Narożnik Thinline

Format, mm	Maks. obciążenie użytkowe [N]	Min. nośność (N)
2700x600x40	-	-

Obciążenie użytkowe/ nośność





# Ecophon Akusto™ Wall C Extra Bass

System Ecophon Akusto™ Wall C Extra Bass z ukrytą konstrukcją i krawędzią z delikatną fazą. Pozwala to na uzyskanie prawie niewidocznego połączenia paneli. Dostępne w różnych powłokach. Absorber ścienny ma doskonałe właściwości pochłaniania dźwięku zarówno w niskich jak i wysokich częstotliwościach. Najlepsze właściwości akustyczne do uzyskania w połączeniu z sufitem dźwiękochłonnym.



## FORMATY

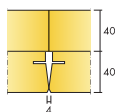

Format, mm	2700x600
Akusto Extra Bass (40mm)	•
Grubość (d)	40
Szkice montażowe.	M535, M547



System Akusto Wall C Extra Bass

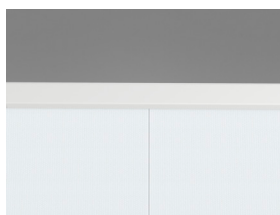

System Akusto Wall C Extra Bass w widoku od góry

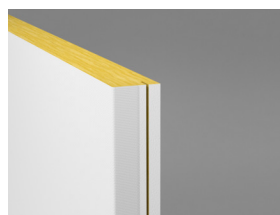

Akusto Wall C



## Akustyka

### Pochłanianie dźwięku:

Pomiary przeprowadzone zgodnie z normą EN ISO 354.

Klasyfikacja zgodnie z normą EN ISO 11654, wartości współczynnika redukcji szumu NRC i średniej pochłaniania dźwięku SAA zgodnie z ASTM C 423.

$\alpha_p$ , Praktyczny współczynnik pochłaniania dźwięku

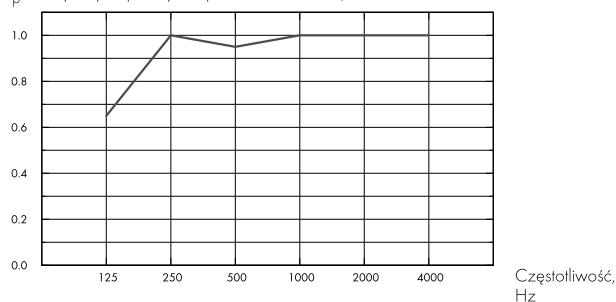

– Akusto Wall C Extra Bass 80 mm, 80 mm c.w.k.  
o.d.s = c.w.k. = całkowita wysokość konstrukcyjna

	d mm	c.w.k. mm	$\alpha_p$ , Praktyczny współczynnik pochłaniania dźwięku					$\alpha_w$	Klasa pochłaniania dźwięku
			125 Hz	250 Hz	500 Hz	1000 Hz	2000 Hz		
Extra Bass	80	80	0.65	1.00	0.95	1.00	1.00	1.00	A

	d mm	c.w.k. mm	NRC	SAA
Extra Bass	80	80	1.00	1.00



## Warunki wewnątrz pomieszczenia

Certyfikat / Znak	
Eurofins Indoor Air Comfort®	IAC Gold
Francuskie VOC	A+



## Ślad węglowy

	kg CO <sub>2</sub> equiv/m <sup>2</sup>	Cykl życia kalkulowany dla etapów od A1 do C4, zgodnie z ISO 14025 / EN 15804
Akusto Wall C Extra Bass/Texona	10,8	
Akusto Wall C Extra Bass/Akutex FT	10,4	



## Możliwości przetworzenia

Minimalna zawartość materiałów z recyklingu	60%
Możliwości przetworzenia	W pełni nadaje się do powtórnego przetworzenia



## Bezpieczeństwo pożarowe

Kraj	Fire standard	Klasa
Europa	EN 13501-1	A2-s1,d0

Płyty są materiałem niepalnym wg badań i klasyfikacji EN ISO 1182.



## Odporność na wilgoć

Testowany dla Klasy C, wilgotność względna 95% przy 30°C, zgodnie z EN 13964:2014



## Odbicie światła

Akusto Wall w kolorze białym mają wysoki stopień odbicia światła. Informacje na temat współczynników odbicia światła i kolory NCS paneli ściennych w Paletcie Kolorów Ecophon.



## Utrzymywanie w czystości

Możliwe codzienne odkurzanie ręczne i maszynowe oraz przecieranie na mokro raz w tygodniu (powierzchnia Akutex FT). Możliwe odkurzanie ręczne i maszynowe raz w tygodniu (powłoki Texona).



## Użycie środków dezynfekujących

Texona Ginger, Sea salt, Thyme, Oyster i Garlic są odporne na częste stosowanie środków dezynfekujących na bazie etanolu (70%). W celu dezynfekcji produktu należy zmoczyć miękką ściereczkę z mikrofibry poliestrowej w roztworze i wytrzeć powierzchnię delikatnymi okrężnymi ruchami.



## Dostęp

Płyty nie są demontowalne



## Montaż

Instalacja zgodnie ze szkicem montażowym i rysunkami pomocniczymi.



## Ciężar systemu

	kg/m <sup>2</sup>
Akusto Wall C/Akutex FT	3,5
Akusto Wall C/Texona	3,5
Akusto Extra Bass	1,2

Informacje o wadze mają charakter orientacyjny i mogą ulec zmianie.



## Obchodzenie się z płytami i wytrzymałość mechaniczna

Nie jest dopuszczalne żadne dodatkowe obciążenie użytkowe.



## CE

---

Sufity Ecophon udostępnione są ze znakiem CE, zgodnie z Europejską normą zharmonizowaną EN13964:2014. Na wyroby budowlane znakowane znakiem CE wystawia się Deklarację Właściwości Użytkowych (DWU), co pozwala użytkownikowi łatwo porównać właściwości produktów dostępnych na rynku Europejskim.

## SZKIC MONTAŻOWY (M535) DLA MONTAŻU PIONOWEGO ECOPHON AKUSTO WALL C EXTRA BASS Z CONNECT PROFILEM CIENIOWYM.

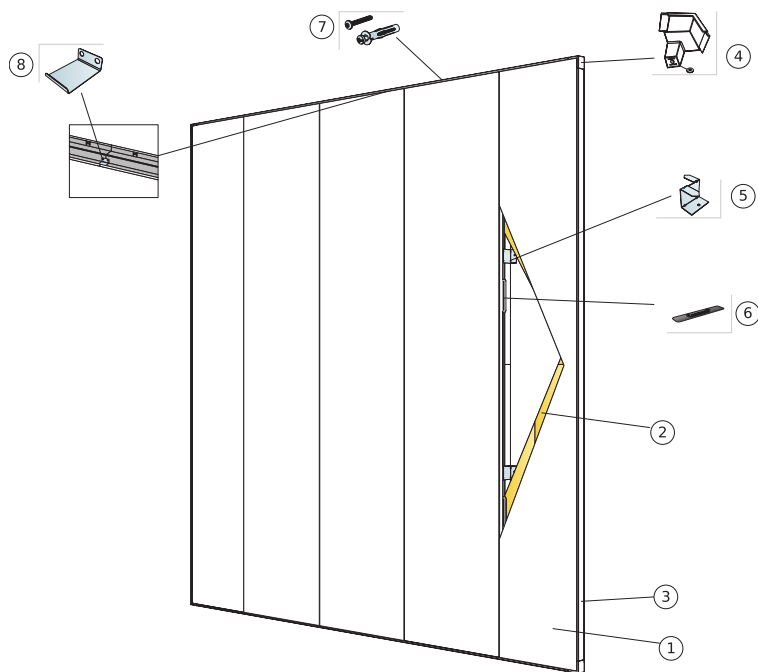

© Ecophon Group

### SPECYFIKACJA ILOŚCIOWA (WYŁĄCZAJĄC ODPADY)

	<b>Format, mm</b>
	<b>2700x600</b>
1 Akusto Wall C	0,62/m <sup>2</sup>
2 Akusto Extra Bass	1,25/m <sup>2</sup>
3 Connect Profil cieniowy	wg obmiarów
4 Connect Narożnik do profilu cieniowego (z podkładką do poziomowania)	wg obmiarów
5 Connect Mocowanie Ambient co 1000 mm.	wg obmiarów
6 Obce pióro Connect	wg obmiarów
7 Wkręt montażowy, mocowany co 200 mm (wybierz odpowiedni tęcznik do rodzaju ściany)	wg obmiarów
8 Connect tęcznik wzdłużny do profilu cieniowego. Do łączenia profili.	wg obmiarów

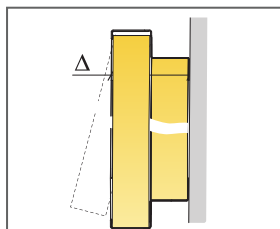

Patrz: specyfikacja ilościowa

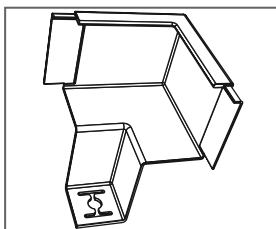

Connect Narożnik do profilu cieniowego

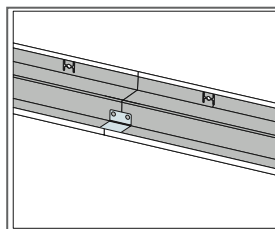

Detal panelu na profilu Thinline

Format, mm	Maks. obciążenie użytkowe [N]	Min. nośność [N]
2700x600x40	0	-

Obciążenie użytkowe/ nośność

## SZKIC MONTAŻOWY (M547) DLA MONTAŻU POZIOMEGO ECOPHON AKUSTO WALL C EXTRA BASS Z CONNECT PROFILEM CIENIOWYM.

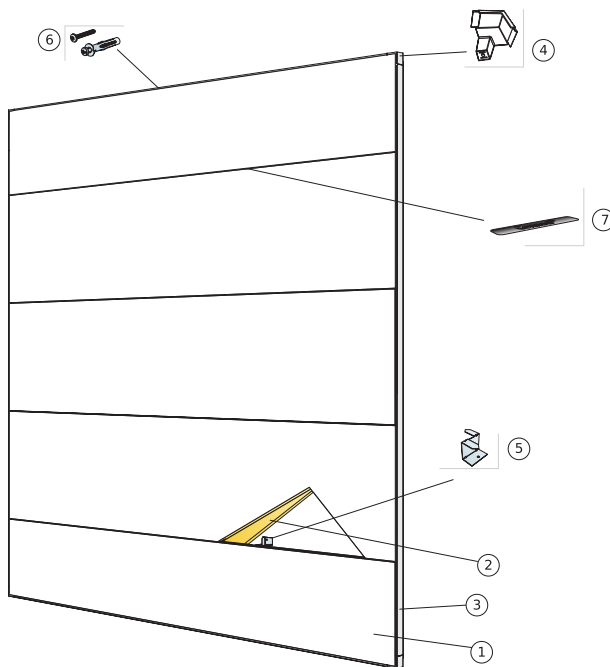

© Ecophon Group

### SPECYFIKACJA ILOŚCIOWA (WYŁĄCZAJĄC ODPADY)

	<b>Format, mm</b>
	<b>2700x600</b>
1 Akusto Wall C	0,62/m <sup>2</sup>
2 Akusto Extra Bass	1,25/m <sup>2</sup>
3 Connect Profil cieniowy	wg obmiarów
4 Connect Narożnik do profilu cieniowego (z podkładką do poziomowania)	wg obmiarów
5 Connect Mocowanie Ambient co 1000 mm.	wg obmiarów
6 Wkręt montażowy, mocowany co 200 mm (wybierz odpowiedni łącznik do rodzaju ściany)	wg obmiarów
7 Obce pióro Connect	wg obmiarów
8 Connect łącznik wzdłużny do profilu cieniowego. Do łączenia profili.	wg obmiarów

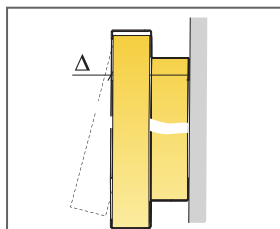

Patrz: specyfikacja ilościowa

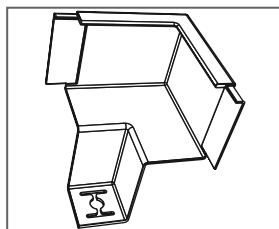

Connect Narożnik do profilu cieniowego

Format, mm	Maks. obciążenie użytkowe [N]	Min. nośność [N]
2700x600x40	0	-

Obciążenie użytkowe/ nośność



# Ecophon Akusto™ Wall C Akutex HS

Ecophon Akusto™ Wall C Akutex HS posiada ukrytą konstrukcję nośną oraz krawędzie zakończone lekką fazą, która tworzy dyskretne połączenie paneli. Odpowiedni do obiektów basenowych, odporny na wysoką wilgotność, korozję i sporadyczne bezpośrednie działanie wody.



## FORMATY

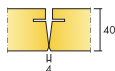

Format, mm	2700x600
Profil Thinline	•
Grubość (d)	40
Szkice montażowe.	M594C4



Akusto Wall C Akutex HS

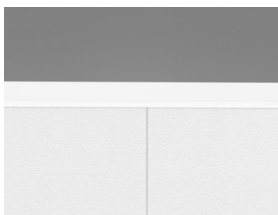

Połączenie paneli Akusto Wall C Akutex HS



Detal systemu Akusto Wall C Akutex HS z użyciem Profila Thinline i Dystansu

## Akustyka



### Pochłanianie dźwięku:

Pomiary przeprowadzone zgodnie z EN ISO 354. Klasyfikacja zgodnie z EN ISO 11654.

$\alpha_p$ , Praktyczny współczynnik pochłaniania dźwięku

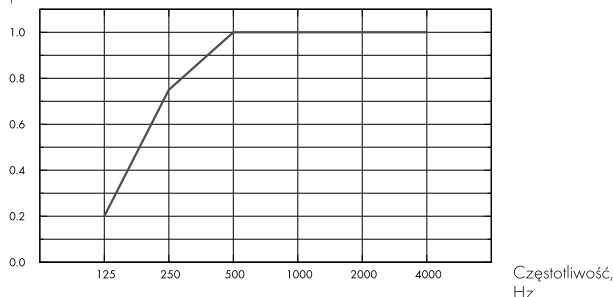

– Akusto Wall C Akutex HS 40 mm, 50 mm o.d.s.  
o.d.s = c.w.k. = całkowita wysokość konstrukcyjna

	d mm	c.w.k. mm	$\alpha_p$ , Praktyczny współczynnik pochłaniania dźwięku					$\alpha_w$	Klasa pochłaniania dźwięku
			125 Hz	250 Hz	500 Hz	1000 Hz	2000 Hz		
Akutex HS	40	50	0.20	0.75	1.00	1.00	1.00	1.00	A

	d mm	c.w.k. mm	NRC	SAA
Akutex HS	40	50	0.95	0.96

## Warunki wewnątrz pomieszczenia



Certyfikat / Znak

Eurofins Indoor Air Comfort®

IAC Gold

Francuskie VOC

A+



## Ślad węglowy



kg CO<sub>2</sub> equiv/m<sup>2</sup>

Akusto Wall C - Akutex HS

7,77

Cykl życia kalkulowany dla etapów od A1 do C4, zgodnie z ISO 14025 / EN 15804

## Możliwości przetworzenia



Minimalna zawartość materiałów z recyklingu

60%

Możliwości przetworzenia

W pełni nadaje się do powtórnego przetworzenia





## Bezpieczeństwo pożarowe

Kraj	Fire standard	Klasa	Płyty są materiałem niepalnym wg badań i klasyfikacji EN ISO 1182.
Europa	EN 13501-1	A2-s1,d0	



## Odporność na wilgoć

Testowany dla Klasy C, wilgotność względna 95% przy 30°C, zgodnie z EN 13964:2014



## Odbicie światła

Biały 500, najbliższy kolor NCS: S 0500-N, odbicie światła 84%.



## Utrzymywanie w czystości

Możliwe codzienne odkurzanie ręczne i maszynowe oraz przecieranie na mokro raz w tygodniu.



## Dostęp

Poza wybranymi schematami montażowymi paneli nie można demontować.



## Montaż

Zgodnie ze szkicem montażowym, przewodnikiem instalacyjnym oraz pomocniczymi rysunkami. Patrz: Specyfikacja ilościowa, aby uzyskać więcej informacji nt. minimalnej całkowitej wysokości konstrukcyjnej. Systemy nie powinny być rozmieszczane za bramkami oraz analogicznymi miejscami, gdzie mogą ulegać częstym uderzeniom od strażaków maszynowych piłek. W takich przypadkach, zalecamy ustawienie piłko-chwytyłów przed systemem.



## Ciężar systemu

	kg/m <sup>2</sup>	Informacje o wadze mają charakter orientacyjny i mogą ulec zmianie.
Akusto Wall C Akutex HS	3,6	



## Obchodzenie się z płytami i wytrzymałość mechaniczna

Informacje dotyczące maksymalnego obciążenia użytkowego, minimalnej nośności oraz innych właściwości funkcjonalnych i mechanicznych dostępne w tabeli na stronie [www.ecophon.pl](http://www.ecophon.pl).



## Cradle to Cradle Certified®



Ten produkt posiada certyfikację Cradle to Cradle Certified® na poziomie Bronze (wersja 4.0).



## Higieniczność materiału

Ten produkt posiada certyfikat C2C Certified Material Health Certificate™ na poziomie Silver (wersja 4.0). Certyfikat C2C Certified Material Health Certificate™ potwierdza higieniczność i bezpieczeństwo użytkowania danego produktu zgodnie z wymaganiami Material Health standaryzacji Cradle-to-Cradle Certified Product Standard.



## CE

Sufity Ecophon udostępnione są ze znakiem CE, zgodnie z Europejską normą zharmonizowaną EN13964:2014. Na wyroby budowlane znakowane znakiem CE wystawia się Deklarację Właściwości Użytkowych (DWU), co pozwala użytkownikowi łatwo porównać właściwości produktów dostępnych na rynku Europejskim.

## SZKIC MONTAŻOWY (M594C4): MONTAŻ PIONOWY ECOPHON AKUSTO™ WALL C AKUTEX HS Z UŻYCIEM PROFILU THINLINE I DYSTANSU

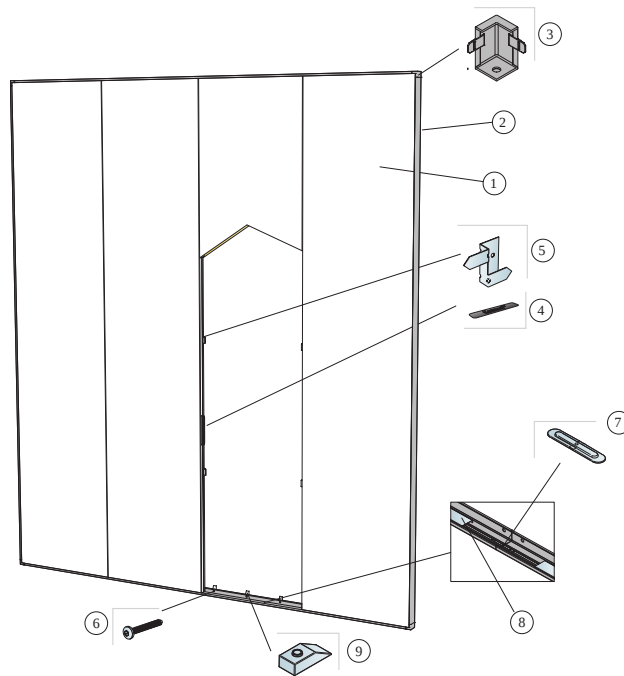

© Ecophon

### SPECYFIKACJA ILOŚCIOWA (WYŁĄCZAJĄC ODPADY)

	<b>Format, mm</b>
	<b>2700x600</b>
1 Akusto Wall C Akutex HS	0,62/m <sup>2</sup>
2 Connect Profil Thinline, L=2658 mm	wg obmiarów
3 Connect Narożnik Thinline	wg obmiarów
4 Obce pióro Connect	wg obmiarów
5 Connect Mocowanie Thinline C4, co 1000 mm	wg obmiarów
6 Wkręt montażowy C4, mocowany co 200 mm (wybierz odpowiedni łącznik do rodzaju ściany)	wg obmiarów
7 Connect łącznik wzdłużny Thinline. Do połączenia liniowego profili Thinline	wg obmiarów
8 Connect Profil dystansowy Thinline	wg obmiarów
9 Dystans C4 Connect, montowany co 200 mm	wg obmiarów
Δ Całkowita wysokość konstrukcyjna: 55 mm	-

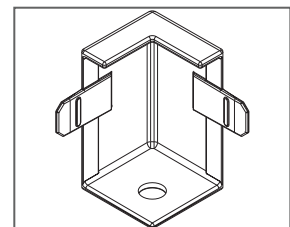
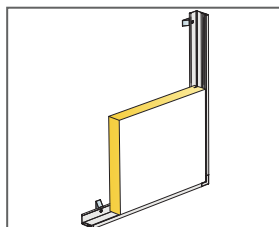
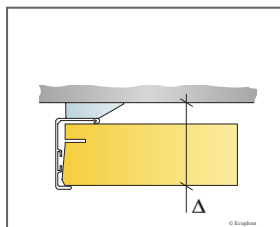

Narożnik Thinline

# Ecophon Akusto™ One

Ecophon Akusto™ One to panel do zastosowań ściennych dostępny w kształcie kwadratu, prostokąta lub koła. Różnorodność form i bogata kolorystyka przekładają się na duże możliwości projektowe.



## FORMATY

	Format, mm	Ø592	592x592	Ø792	Ø1192	1192x292	1192x592
	Specjalne mocowanie	•	•	•	•	•	•
	Grubość (d)	40	40	40	40	40	40
	Szkice montażowe.	M372	M371	M372	M372	M371	M371

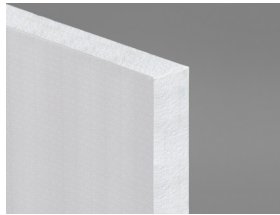

Akusto One panel

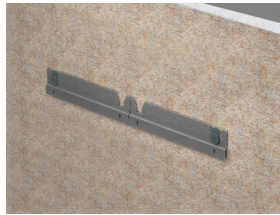

Montaż przy użyciu Szyny montażowej Connect™ One oraz Mocowania kotwiącego Connect™ One.



Montaż przy użyciu Zaczepu Connect™ One

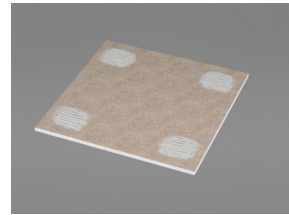

Montaż za pomocą Kleju Connect



## Akustyka

Wartości w diagramie odnoszą się do pojedynczej płyty. W przypadku montażu w grupach, z odstępem między płytami mniejszym niż 0,5 m, wartość  $A_{eq}$  na panel będzie nieznacznie niższa.

### Pochłanianie dźwięku:

Pomiary przeprowadzone zgodnie z normą EN ISO 354.

$A_{eq}$ , Równoważna chłonność akustyczna na panel ( $m^2$ )

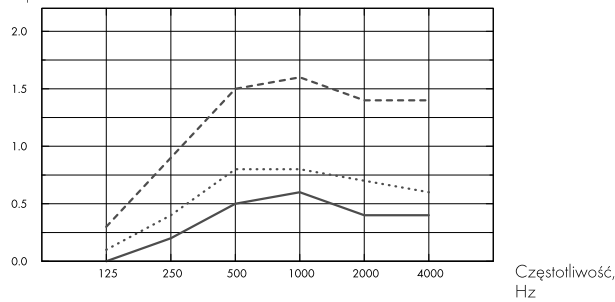

- Akusto One Ø592, 48 mm o.d.s.
  - .... Akusto One Ø792, 48 mm o.d.s.
  - Akusto One Ø1192, 48 mm o.d.s.
- o.d.s = c.w.k. = całkowita wysokość konstrukcyjna

$A_{eq}$ , Równoważna chłonność akustyczna na panel ( $m^2$ )

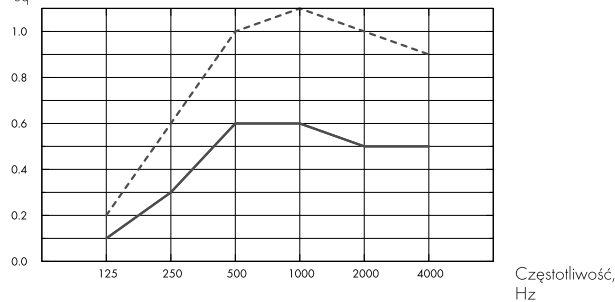

- Akusto One 592x592, 48 mm o.d.s.
  - Akusto One 1192x292, 48 mm o.d.s.
  - Akusto One 1192x592, 48 mm o.d.s.
- o.d.s = c.w.k. = całkowita wysokość konstrukcyjna

	d mm	c.w.k. mm	$A_{eq}$ , Równoważna chłonność akustyczna na panel ( $m^2$ )					
			125 Hz	250 Hz	500 Hz	1000 Hz	2000 Hz	4000 Hz
Ø592	40	48	0.0	0.2	0.5	0.6	0.4	0.4
Ø792	40	48	0.1	0.4	0.8	0.8	0.7	0.6
Ø1192	40	48	0.3	0.9	1.5	1.6	1.4	1.4

	d mm	c.w.k. mm	$A_{eq}$ , Równoważna chłonność akustyczna na panel ( $m^2$ )					
			125 Hz	250 Hz	500 Hz	1000 Hz	2000 Hz	4000 Hz
592x592	40	48	0.1	0.3	0.6	0.6	0.5	0.5
1192x292	40	48	0.1	0.3	0.6	0.6	0.5	0.5
1192x592	40	48	0.2	0.6	1.0	1.1	1.0	0.9



## Warunki wewnątrz pomieszczenia

### Certyfikat / Znak

Eurofins Indoor Air Comfort®	IAC Gold
Francuskie VOC	A+



## Cradle to Cradle Certified®



Produkty z grupy Akusto z powłoką Akutex FT posiadają certyfikację Cradle to Cradle Certified® na poziomie Bronze (wersja 4.0).



## Higieniczność materiału

Produkty z grupy Akusto z powłoką Akutex FT posiadają certyfikat C2C Certified Material Health Certificate™ na poziomie Silver (wersja 4.0). Certyfikat C2C Certified Material Health Certificate™ potwierdza higieniczność i bezpieczeństwo użytkowania danego produktu zgodnie z wymaganiami Material Health standaryzacji Cradle-to-Cradle Certified Product Standard.



## Ślad węglowy

	kg CO <sub>2</sub> equiv/m <sup>2</sup>
Akusto One - Akutex FT	7,59
Akusto One - Texona	9,42

Cykl życia kalkulowany dla etapów od A1 do C4, zgodnie z ISO 14025 / EN 15804



## Możliwości przetworzenia

Minimalna zawartość materiałów z recyklingu	61%
Możliwości przetworzenia	W pełni nadaje się do powtórnego przetworzenia



## Bezpieczeństwo pożarowe

Kraj	Fire standard	Klasa
Europa	EN 13501-1	A2-s1,d0

Płyty są materiałem niepalnym wg badań i klasyfikacji EN ISO 1182.



## Odporność na wilgoć

Testowany dla Klasy C, wilgotność względna 95% przy 30°C, zgodnie z EN 13964:2014



## Odbicie światła

Akusto Wall w kolorze białym mają wysoki stopień odbicia światła. Informacje na temat współczynników odbicia światła i koloru NCS paneli ściennych w Paletcie Kolorów Ecophon.



## Utrzymywanie w czystości

Możliwe codzienne odkurzanie ręczne i maszynowe oraz przecieranie na mokro raz w tygodniu (powierzchnia Akutex FT). Możliwe odkurzanie ręczne i maszynowe raz w tygodniu (powłoki Texona).



## Dostęp

Poza opcją montażu na klej, płyty są demontowalne.



## Montaż

Zgodnie ze szkicem montażowym, przewodnikiem instalacyjnym oraz rysunkami pomocniczymi. Informacje na temat minimalnej całkowitej wysokości konstrukcyjnej umieszczone są pod szkicem montażowym w specyfikacji ilościowej.



## Ciężar systemu

	kg/m <sup>2</sup>
Akusto One/Akutex FT	3,5
Akusto One/Texona	3,6
Akusto Freedom	3,5

Informacje o wadze mają charakter orientacyjny i mogą ulec zmianie.



## Obchodzenie się z płytami i wytrzymałość mechaniczna

Nie dopuszcza się dodatkowego obciążenia użytkowego.



## CE

Sufity Ecophon udostępnione są ze znakiem CE, zgodnie z Europejską normą zharmonizowaną EN13964:2014. Na wyroby budowlane znakowane znakiem CE wystawia się Deklarację Właściwości Użytkowych (DWU), co pozwala użytkownikowi łatwo porównać właściwości produktów dostępnych na rynku Europejskim.

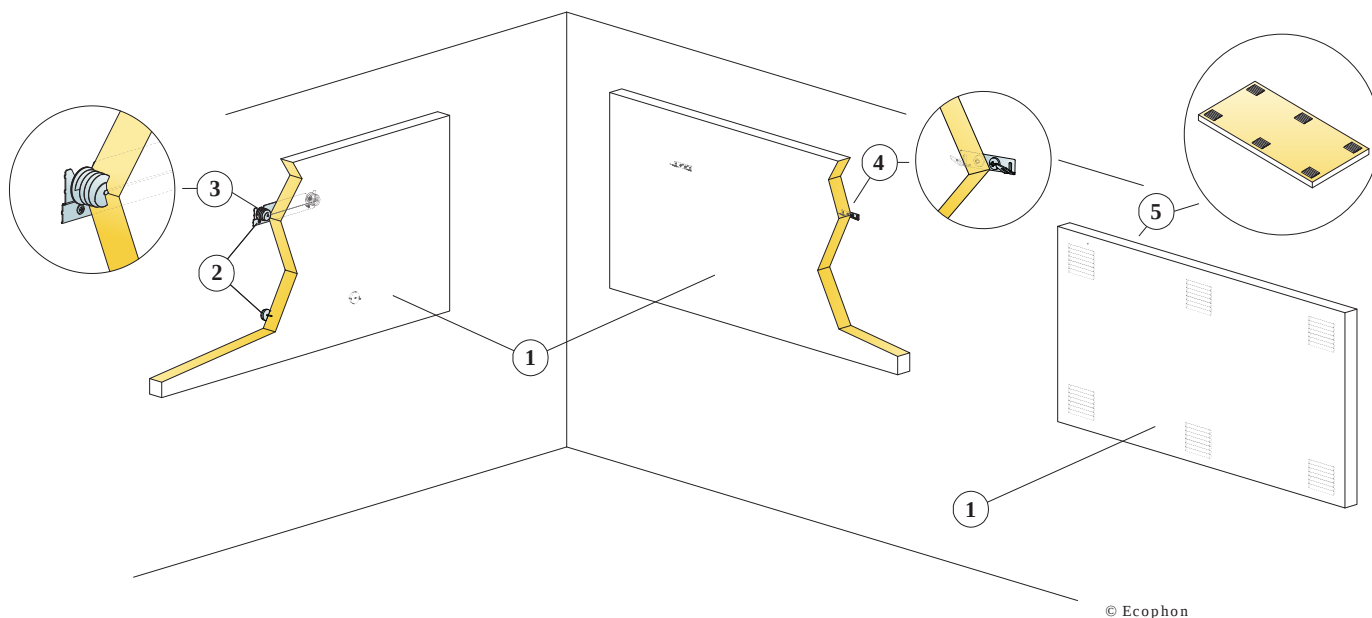

© Ecophon

### SPECYFIKACJA ILOŚCIOWA (WYŁĄCZAJĄC ODPADY)

	Format, mm		
	592x592	1192x292	1192x592
1 Akusto One	2,8/m <sup>2</sup>	2,8/m <sup>2</sup>	1,4/m <sup>2</sup>
2 Alt. 1 Szyna montażowa Connect One	0,5/panel	1/panel	1/panel
3 Alt. 1 Mocowanie kotwiące Connect One	2/panel	2/panel	2/panel
4 Alt. 2 Zaczep Connect One	2/panel	2/panel	2/panel
5 Alt. 3 Klej Connect Absorber [0,25 l/m <sup>2</sup> - 0,4 l/m <sup>2</sup> w zależności od warunków montażu]	wg obmiarów	wg obmiarów	wg obmiarów
Do aplikacji kleju należy użyć szpательki z grzebieniem.	-	-	-
Δ Min. całkowita głębokość systemu: Δ1 48 mm/70mm / Δ2 44 mm System jest demontowalny	-	-	-
Δ Min. całkowita głębokość systemu: Δ3 43 mm. System nie jest demontowalny	-	-	-

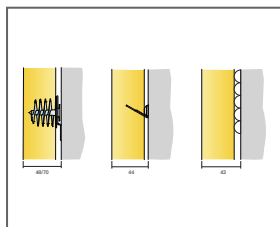

Patrz: Specyfikacja ilościowa

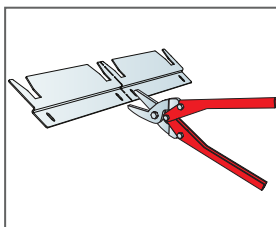

Szyna montażowa Connect One może być dzielona na 2 osobne części

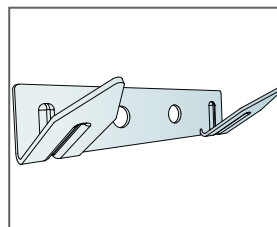

Zaczep Connect One

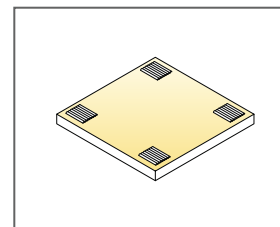

Nakładanie kleju

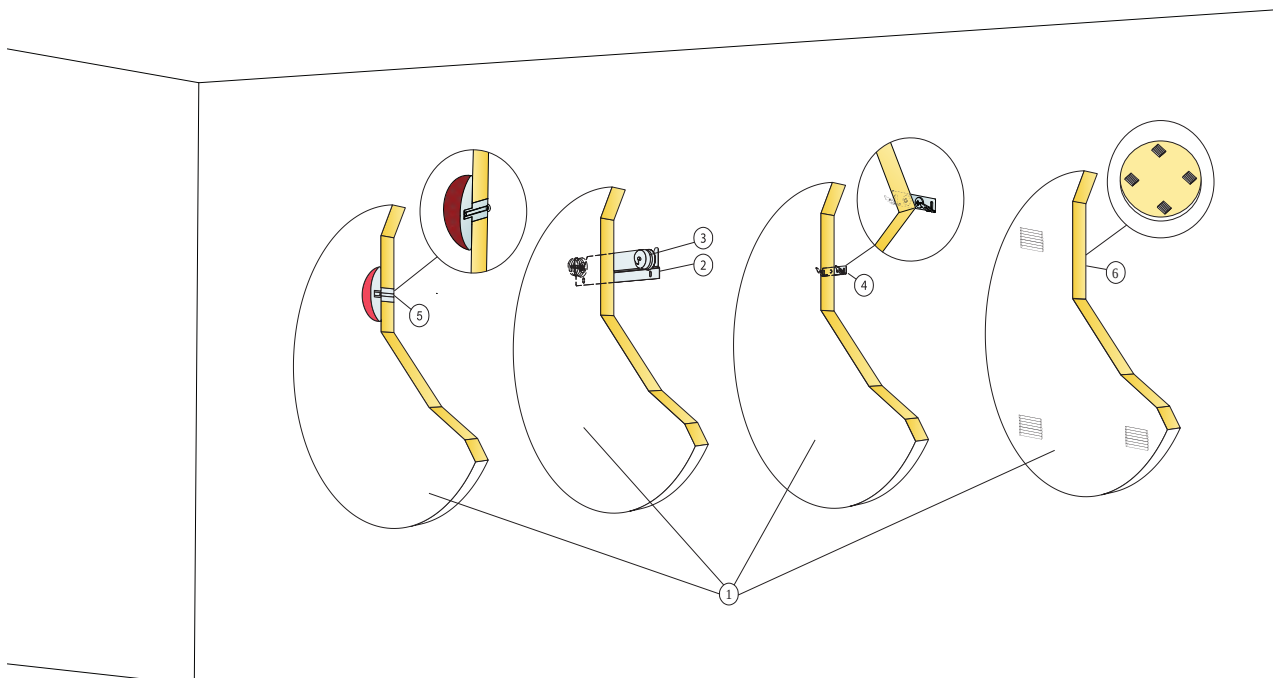

© Ecophon

### SPECYFIKACJA ILOŚCIOWA (WYŁĄCZAJĄC ODPADY)

	Format, mm		
	Ø592	Ø792	Ø1192
1 Akusto One	3,5/m <sup>2</sup>	2/m <sup>2</sup>	0,9/m <sup>2</sup>
2 Alt. 1 Szyna montażowa Connect One	0,5/panel	1/panel	1/panel
3 Alt. 1 Mocowanie kotwiące Connect One	2/panel	2/panel	2/panel
4 Alt. 2 Zaczep Connect One	2/panel	2/panel	2/panel
5 Mocowanie wspronikowe Connect One	1/panel	1/panel	1/panel
6 Alt. 4 Klej Connect Absorber [0,25 l/m <sup>2</sup> - 0,4 l/m <sup>2</sup> w zależności od warunków montażu]	wg obmiarów	wg obmiarów	wg obmiarów
Do aplikacji kleju należy użyć szpatułki z grzebieniem.	-	-	-
Δ Min. całkowita głębokość systemu: Δ1 48 mm/70mm / Δ2 44 mm / Δ3 40mm System jest demontowalny	-	-	-
Δ Min. całkowita głębokość systemu: Δ4 43 mm. System nie jest demontowalny	-	-	-

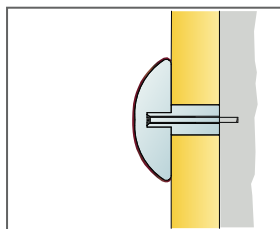

Patrz: Specyfikacja ilościowa

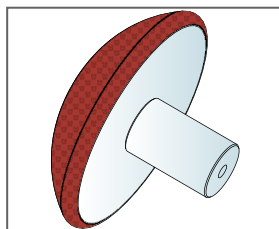

Nasadka mocująca Connect One dostępna w 4 kolorach

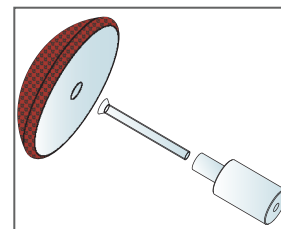

Montaż przy użyciu Mocowania wspronikowego Connect One



# Ecophon Akusto™ Triangle

Ecophon Akusto™ Triangle to panel ścienny w kształcie trójkąta, oferujący możliwość nieskończonych wzorów ściennych. Montaż panelu na ścianie jest łatwy. Użyj kleju do szybkiego bezpośredniego mocowania lub Mocowania kotwiącego Connect One, który ma dwie różne możliwości wyboru odległości, umożliwiając tworzenie trójwymiarowych wzorów.



Helmingborg, Sweden

## FORMATY

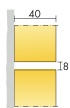

Format, mm	513x592
Specjalne mocowanie	•
Grubość (d)	40
Szkice montażowe.	M585

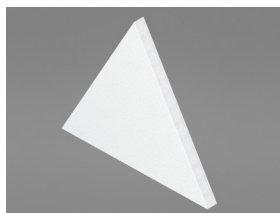

Akusto Triangle



Montaż przy użyciu Szyny montażowej Connect™ One oraz Mocowania kotwiącego Connect™ One.



Montaż przy użyciu Zaczepu Connect™ One

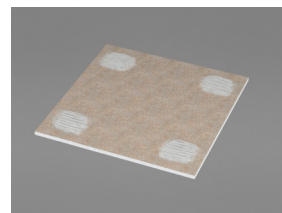

Montaż za pomocą Kleju Connect™ One

## Akustyka



The values in the diagram refer to a single unit.

### Pochłanianie dźwięku:

Pomiary przeprowadzone zgodnie z normą EN ISO 354.

$A_{eq}$  Równoważna chłonność akustyczna na panel (m<sup>2</sup>)

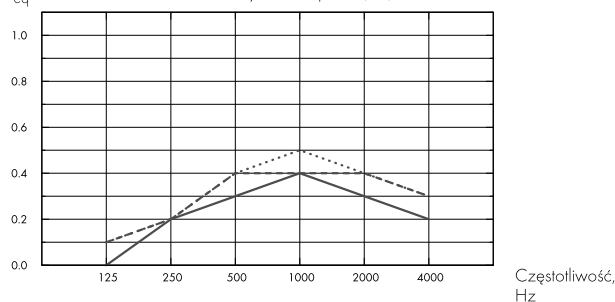

- Akusto Triangle, 43 mm o.d.s
  - Akusto Triangle, 48 mm o.d.s
  - .... Akusto Triangle, 70 mm o.d.s
- o.d.s = c.w.k. = całkowita wysokość konstrukcyjna

d mm	c.w.k. mm	$A_{eq}$ Równoważna chłonność akustyczna na panel (m <sup>2</sup> )					
		125 Hz	250 Hz	500 Hz	1000 Hz	2000 Hz	4000 Hz
40	43	0.0	0.2	0.3	0.4	0.3	0.2
40	48	0.1	0.2	0.4	0.4	0.4	0.3
40	70	0.1	0.2	0.4	0.5	0.4	0.3

## Warunki wewnątrz pomieszczenia



Certyfikat / Znak

Eurofins Indoor Air Comfort®

IAC Gold

Francuskie VOC

A+



## Cradle to Cradle Certified®



Produkty z grupy Akusto z powłoką Akutex FT posiadają certyfikację Cradle to Cradle Certified® na poziomie Bronze (wersja 4.0).



## Higieniczność materiału

Produkty z grupy Akusto z powłoką Akutex FT posiadają certyfikat C2C Certified Material Health Certificate™ na poziomie Silver (wersja 4.0). Certyfikat C2C Certified Material Health Certificate™ potwierdza higieniczność i bezpieczeństwo użytkowania danego produktu zgodnie z wymaganiami Material Health standaryzacji Cradle-to-Cradle Certified Product Standard.



## Możliwości przetworzenia

Minimalna zawartość materiałów z recyklingu	60%
Możliwości przetworzenia	W pełni nadaje się do powtórnego przetworzenia



## Bezpieczeństwo pożarowe

Kraj	Fire standard	Klasa
Europa	EN 13501-1	A2-s1,d0

Płyty są materiałem niepalnym wg badań i klasyfikacji EN ISO 1182.



## Odporność na wilgoć

Testowany dla Klasy C, wilgotność względna 95% przy 30°C, zgodnie z EN 13964:2014



## Odbicie światła

Akusto Wall w kolorze białym mają wysoki stopień odbicia światła. Informacje na temat współczynników odbicia światła i kolory NCS paneli ściennych w Palecie Kolorów Ecophon.



## Utrzymywanie w czystości

Akutex FT: Możliwe codzienne odkurzanie ręczne i maszynowe oraz przecieranie na mokro raz w tygodniu. Więcej informacji na stronie "Kolory i powierzchnie".



## Dostęp

Poza opcją montażu na klej, płyty są demontowalne.



## Montaż

Zgodnie ze szkicem montażowym, przewodnikiem instalacyjnym oraz pomocniczymi rysunkami. Patrz: Specyfikacja ilościowa, aby uzyskać więcej informacji nt. minimalnej całkowitej wysokości konstrukcyjnej. W celu zapewnienia solidnego podłoża mocowanych płyt, klejona powierzchnia musi zapewniać odpowiednią wytrzymałość. W razie wątpliwości, należy przeprowadzić test na przyczepność podłoża. Powierzchnia powinna być sucha i czysta. Do osiągnięcia najlepszego efektu, powierzchnia powinna być równa.



## Ciężar systemu

	kg/m <sup>2</sup>
Akusto Triangle	3,5

Informacje o wadze mają charakter orientacyjny i mogą ulec zmianie.



## Obchodzenie się z płytami i wytrzymałość mechaniczna

Nie dopuszcza się dodatkowego obciążenia użytkowego.



## CE

Sufity Ecophon udostępnione są ze znakiem CE, zgodnie z Europejską normą zharmonizowaną EN13964:2014. Na wyroby budowlane znakowane znakiem CE wystawia się Deklarację Właściwości Użytkowych (DWU), co pozwala użytkownikowi łatwo porównać właściwości produktów dostępnych na rynku Europejskim.

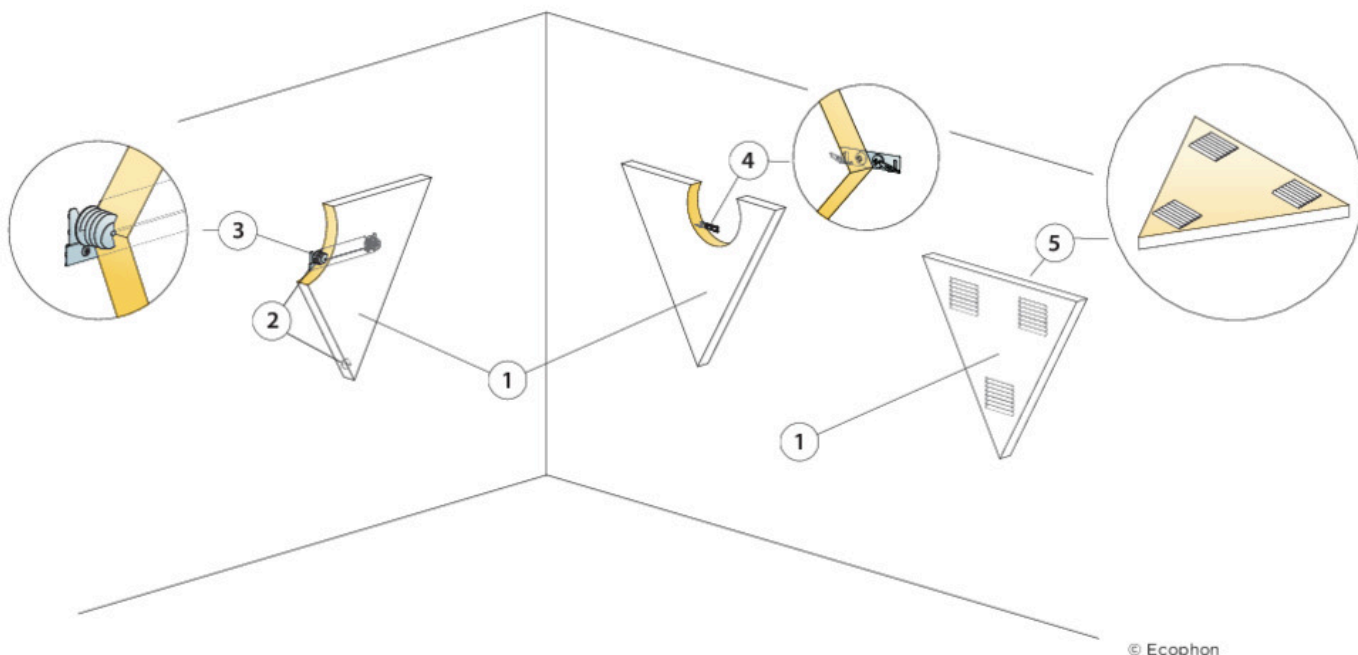

### SPECYFIKACJA ILOŚCIOWA (WYŁĄCZAJĄC ODPADY)

	Format, mm
	<b>513x592</b>
1 Akusto Triangle	3,2/m <sup>2</sup>
2 Alt. 1 Szyna montażowa Connect One	0,5/panel
3 Alt. 1 Mocowanie kotwiące Connect One	2/panel
4 Alt. 2 Zaczep Connect One	2/panel
5 Alt. 3 Klej Connect Absorber (0,25 l/m <sup>2</sup> - 0,4 l/m <sup>2</sup> w zależności od warunków montażu)	wg obmiarów
Do aplikacji kleju należy użyć szpatułki z grzebnikiem.	
Δ Min. całkowita głębokość systemu: Δ1 48 mm/70mm / Δ2 44 mm System jest demontowalny	
Δ Min. całkowita głębokość systemu: Δ3 43 mm. System nie jest demontowalny	

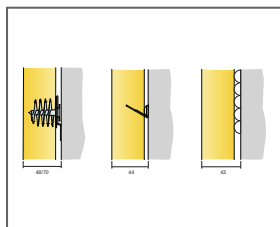

Patrz: Specyfikacja ilościowa

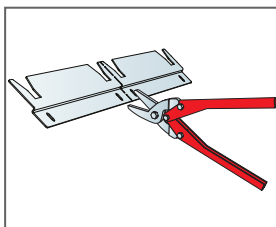

Szyna montażowa Connect One może być dzielona na 2 osobne części

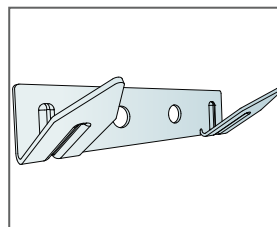

Zaczep Connect One

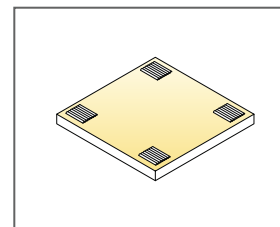

Nakładanie kleju

# Ecophon Akusto™ Hexagon

Ecophon Akusto™ Hexagon to panel ścienny w kształcie sześciokąta, oferujący możliwość nieskończonych wzorów ścian. Montaż panelu na ścianie jest łatwy. Użyj kleju do szybkiego bezpośredniego mocowania lub Mocowania kotwiącego Connect One, który ma dwie różne możliwości wyboru odległości, umożliwiając tworzenie trójwymiarowych wzorów.



Helmingborg, Sweden

## FORMATY

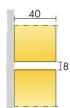

Format, mm	513x592
Specjalne mocowanie	•
Grubość (d)	40
Szkice montażowe.	M586

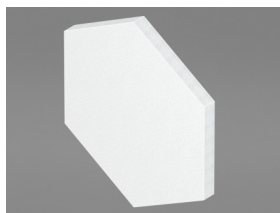

Akusto Hexagon



Montaż przy użyciu Szyny montażowej Connect™ One oraz Mocowania kotwiącego Connect™ One.



Montaż przy użyciu Zaczepu Connect™ One

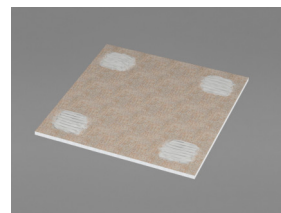

Montaż za pomocą Kleju Connect Connect™ One



## Akustyka

The values in the diagram refer to a single unit.

### Pochłanianie dźwięku:

Pomiary przeprowadzone zgodnie z normą EN ISO 354.

$A_{eq}$  Równoważna chłonność akustyczna na panel (m<sup>2</sup>)

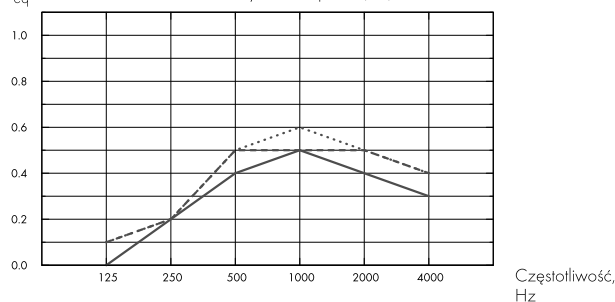

- Akusto Hexagon, 43 mm o.d.s
  - Akusto Hexagon, 48 mm o.d.s
  - .... Akusto Hexagon, 70 mm o.d.s
- o.d.s = c.w.k. = całkowita wysokość konstrukcyjna

d mm	c.w.k. mm	$A_{eq}$ Równoważna chłonność akustyczna na panel (m <sup>2</sup> )					
		125 Hz	250 Hz	500 Hz	1000 Hz	2000 Hz	4000 Hz
40	43	0.0	0.2	0.4	0.5	0.4	0.3
40	48	0.1	0.2	0.5	0.5	0.5	0.4
40	70	0.1	0.2	0.5	0.6	0.5	0.4



## Warunki wewnątrz pomieszczenia

Certyfikat / Znak

Eurofins Indoor Air Comfort®

IAC Gold

Francuskie VOC

A+



## Cradle to Cradle Certified®



Produkty z grupy Akusto z powłoką Akutex FT posiadają certyfikację Cradle to Cradle Certified® na poziomie Bronze (wersja 4.0).



## Higieniczność materiału

Produkty z grupy Akusto z powłoką Akutex FT posiadają certyfikat C2C Certified Material Health Certificate™ na poziomie Silver (wersja 4.0). Certyfikat C2C Certified Material Health Certificate™ potwierdza higieniczność i bezpieczeństwo użytkowania danego produktu zgodnie z wymaganiami Material Health standaryzacji Cradle-to-Cradle Certified Product Standard.



## Możliwości przetworzenia

Minimalna zawartość materiałów z recyklingu	60%
Możliwości przetworzenia	W pełni nadaje się do powtórnego przetworzenia



## Bezpieczeństwo pożarowe

Kraj	Fire standard	Klasa
Europa	EN 13501-1	A2-s1,d0

Płyty są materiałem niepalnym wg badań i klasyfikacji EN ISO 1182.



## Odporność na wilgoć

Testowany dla Klasy C, wilgotność względna 95% przy 30°C, zgodnie z EN 13964:2014



## Odbicie światła

Akusto Wall w kolorze białym mają wysoki stopień odbicia światła. Informacje na temat współczynników odbicia światła i koloru NCS paneli ściennych w Palecie Kolorów Ecophon.



## Utrzymywanie w czystości

Akutex FT: Możliwe codzienne odkurzanie ręczne i maszynowe oraz przecieranie na mokro raz w tygodniu. Więcej informacji na stronie "Kolory i powierzchnie".



## Dostęp

Poza opcją montażu na klej, płyty są demontowalne.



## Montaż

Zgodnie ze szkicem montażowym, przewodnikiem instalacyjnym oraz pomocniczymi rysunkami. Patrz: Specyfikacja ilościowa, aby uzyskać więcej informacji nt. minimalnej całkowitej wysokości konstrukcyjnej. W celu zapewnienia solidnego podłoża mocowanych płyt, klejona powierzchnia musi zapewniać odpowiednią wytrzymałość. W razie wątpliwości, należy przeprowadzić test na przyczepność podłoża. Powierzchnia powinna być sucha i czysta. Do osiągnięcia najlepszego efektu, powierzchnia powinna być równa.



## Ciężar systemu

	kg/m <sup>2</sup>
Akusto Hexagon	3,5

Informacje o wadze mają charakter orientacyjny i mogą ulec zmianie.



## Obchodzenie się z płytami i wytrzymałość mechaniczna

Nie dopuszcza się dodatkowego obciążenia użytkowego.



## CE

Sufity Ecophon udostępnione są ze znakiem CE, zgodnie z Europejską normą zharmonizowaną EN13964:2014. Na wyroby budowlane znakowane znakiem CE wystawia się Deklarację Właściwości Użytkowych (DWU), co pozwala użytkownikowi łatwo porównać właściwości produktów dostępnych na rynku Europejskim.

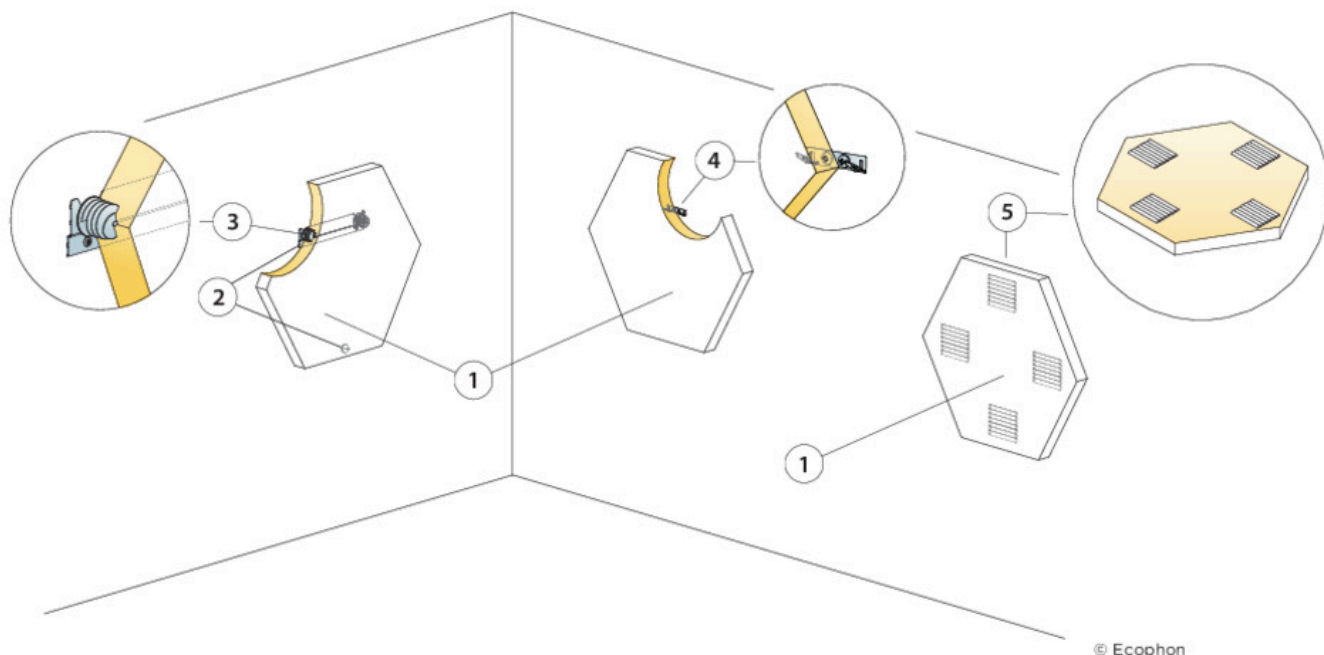

© Ecophon

### SPECYFIKACJA ILOŚCIOWA (WYŁĄCZAJĄC ODPADY)

	Format, mm
	<b>513x592</b>
1 Akusto Hexagon	3,2/m <sup>2</sup>
2 Alt. 1 Szyna montażowa Connect One	0,5/panel
3 Alt. 1 Mocowanie kotwiące Connect One	2/panel
4 Alt. 2 Zaczep Connect One	2/panel
5 Alt. 3 Klej Connect Absorber (0,25 l/m <sup>2</sup> - 0,4 l/m <sup>2</sup> w zależności od warunków montażu)	wg obmiarów
Do aplikacji kleju należy użyć szpatułki z grzebieniem.	
Δ Min. całkowita głębokość systemu: Δ1 48 mm/70mm / Δ2 44 mm System jest demontowalny	
Δ Min. całkowita głębokość systemu: Δ3 43 mm. System nie jest demontowalny	

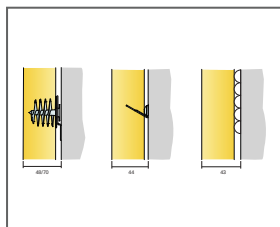

Patrz: Specyfikacja ilościowa

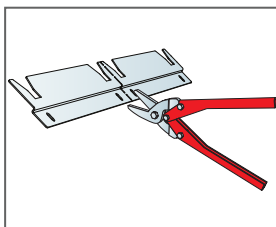

Szyna montażowa Connect One może być dzielona na 2 osobne części

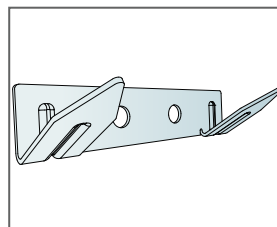

Zaczep Connect One

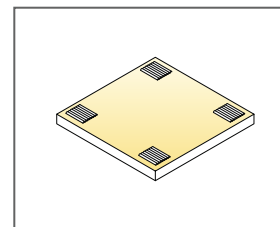

Nakładanie kleju



# Ecophon Akusto™ Screen

Ecophon Akusto™ Screen posiada widoczny system konstrukcji. Rozmiary panelu to 1500 x 1200 mm i grubość 40 mm. Dostępny w powłoce Texona. Przeznaczony do biur typu open-space. W połączeniu z akustycznym sufitem podwieszanym pozwala na uzyskanie bardzo dobrych parametrów akustycznych we wnętrzu.



## FORMATY

	Format, mm	1500x1200
	Wolnostojący	•
	Grubość (d)	40
	Szkice montażowe.	M526

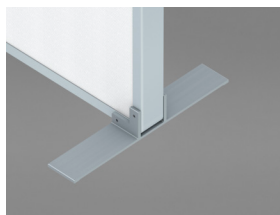

Stopka Akusto Screen



Narożnik Akusto Screen

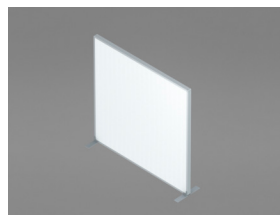

System Akusto Screen

## Akustyka



### Pochłanianie dźwięku:

Pomiary pochłaniania dźwięku i skuteczności akustycznej zgodnie z ISO 20189.

$A_{eq}$  Równoważna chłonność akustyczna na panel ( $m^2$ )

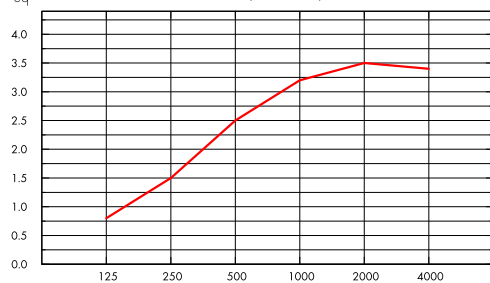

— Akusto Screen, size 1500x1200 mm

Częstotliwość, Hz

Skuteczność akustyczna ekranu  $\Delta L_s$  (dB)

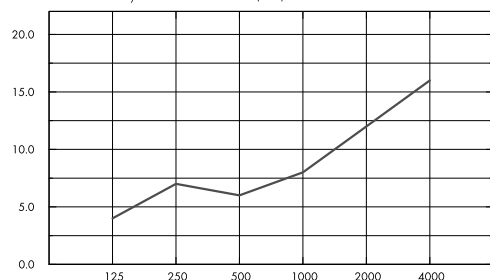

— Akusto Screen, size 1500x1200 mm

Częstotliwość, Hz

1500x1200	d mm	$A_{eq}$ Równoważna chłonność akustyczna na panel ( $m^2$ )					
		125 Hz	250 Hz	500 Hz	1000 Hz	2000 Hz	4000 Hz
	40	0.8	1.5	2.5	3.2	3.5	3.4

1500x1200	d mm	Skuteczność akustyczna ekranu $\Delta L_s$ (dB)						Ważona skuteczność akustyczna ekranu (dB)
		125 Hz	250 Hz	500 Hz	1000 Hz	2000 Hz	4000 Hz	
	40	4.0	7.0	6.0	8.0	12.0	16.0	10.0

### Warunki wewnątrz pomieszczenia



Certyfikat / Znak

Eurofins Indoor Air Comfort®

Francuskie VOC

IAC Gold

A+





## Możliwości przetworzenia

Minimalna zawartość materiałów z recyklingu	48%*	*ta informacja nie dotyczy ramy aluminiowej
Możliwości przetworzenia	W pełni nadaje się do powtórnego przetworzenia	



## Odporność na wilgoć

Testowany dla Klasy A, wilgotność względna 70% przy 25°C, zgodnie z EN 13964:2014



## Odbicie światła

Powłoki Texona w kolorze białym mają wysoki współczynnik odbicia światła. Więcej informacji na temat wyglądu różnych powierzchni: patrz Kolory i powierzchnie Ecophon.



## Utrzymywanie w czystości

Odkurzanie ręczne i maszynowe raz w tygodniu.



## Użycie środków dezynfekujących

Texona Ginger, Sea salt, Thyme, Oyster i Garlic są odporne na częste stosowanie środków dezynfekujących na bazie etanolu (70%). W celu dezynfekcji produktu należy zmoczyć miękką ściereczkę z mikrofibry poliestrowej w roztworze i wytrzeć powierzchnię delikatnymi okrężnymi ruchami.



## Montaż

Montaż zgodnie z instrukcją dołączaną do produktu.



## Obchodzenie się z płytami i wytrzymałość mechaniczna

Produkt testowany zgodnie z EN 14073-2 oraz EN 1023

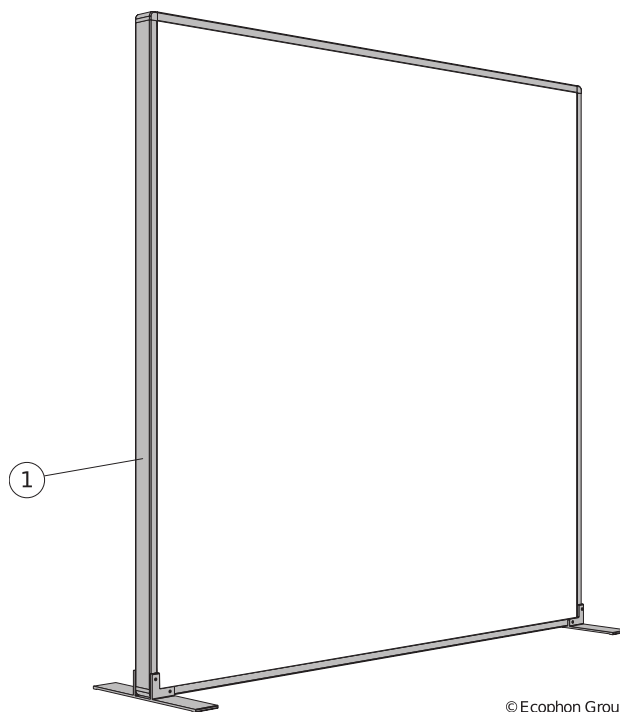

© Ecophon Group

SPECYFIKACJA ILOŚCIOWA (WYŁĄCZAJĄC ODPADY)

---

**Format, mm**

---

**1500x1200**

---

1 Akusto Screen

---