

Ecophon Akusto™ Wall A

Ecophon Akusto™ Wall A har synliga profiler med en mängd olika ytor att välja mellan. Denna väggabsorbent används tillsammans med akustiktak för att skapa goda akustiska egenskaper i rummet.



P20 Office & Business, Polen

SYSTEMÖVERSIKT

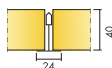

Format c, mm	2700x1200
Avslutningslist	•
Thinline Profil	•
Tjocklek (tj)	40
Principskiss	M353, M504, M593, M595



Akusto Wall A



Akusto Wall A system med Connect Avslutningslist och Connect T24 Huvudprofil



Akusto Wall A system med Connect Avslutningslist och Connect Hatprofil



Akusto Wall system med Connect Thinline-profiler

Akustik



Ljudabsorption:

Provningsresultat enligt EN ISO 354

Klassificering enligt EN ISO 11654, värde för Noise Reduction Coefficient, NRC och Sound Absorption Average, SAA enligt ASTM C 423.

α_p , Praktisk ljudabsorptionsfaktor

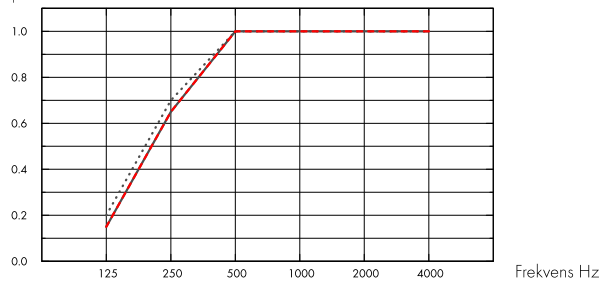

.... Akusto Wall A Akutex FT 40 mm, 43 mm o.d.s.

— Akusto Wall A Texona 40 mm, 43 mm o.d.s.

- - - Akusto Wall A Super G 40 mm, 43 mm o.d.s.

o.d.s = t_{kh} = total konstruktionshöjd

	t _j mm	tkh mm	α_p , Praktisk ljudabsorptionsfaktor					α_w	Ljudabsorptionsklass
			125 Hz	250 Hz	500 Hz	1000 Hz	2000 Hz		
Akutex FT	40	43	0.20	0.70	1.00	1.00	1.00	1.00	A
Texona	40	43	0.15	0.65	1.00	1.00	1.00	1.00	A
Super G	40	43	0.15	0.65	1.00	1.00	1.00	1.00	A

t _j mm	AC(1.5) Articulation Class, ASTM E1111, ASTM E1110
40	230

Inomhusmiljö



Miljömärkning

Eurofins Indoor Air Comfort®

IAC Gold

Fransk VOC

A+



Cradle to Cradle Certified®



Akusto produkter med Akutex FT-tytskikt är Cradle to Cradle Certified® på bronsnivå (version 4.0).



Materialhälsa



Akusto-produkter med Akutex FT-ytskikt är certifierade enligt C2C Certified Material Health Certificate™ på Silvernivå (standardversion 4.0). C2C Certified Material Health Certificate™ är en verifiering av hälsa och säkerhet för en produkts sammansättning med hjälp av kraven på materialhälsa i Cradle-to-Cradle Certified Product Standard.



Koldioxidavtryck

	kg CO ₂ equiv/m ²	Livscykelstegen A1 till C4 från EPD, i enlighet med ISO 14025 / EN 15804
Akusto Wall A - Texona	4,74 (Akusto Wall A EPD i enlighet med ISO 14025 / EN 15804)	
Akusto Wall A - Akutex FT	3,96 (Akusto Wall A EPD i enlighet med ISO 14025 / EN 15804)	
Akusto Wall A - Super G	6,21 (Akusto Wall A EPD i enlighet med ISO 14025 / EN 15804)	



Cirkularitet

Minsta andel återvunnet material efter konsumentledet	53 %
Återvinningsbarhet	Helt återvinningsbar

SoundCircularity



Brandsäkerhet

Land	Fire standard	Klass	Ljudabsorbenternas kärna är testad och klassificerad som ej brännbar enligt EN ISO 1182.
Europa	EN 13501-1	A2-s1,d0	



Fuktbeständighet

Klass C, relativ luftfuktighet 95 % och 30 °C, enligt EN 13964: 2014



Ljuseffektivitet

Akusto med vit kulör har hög ljusreflektion. För ljusreflektion och närmaste NCS-färgprov på samtliga kulörer: Se Ecophon kulörer och ytskikt.



Rengörbarhet

Systemet tål daglig dammtorkning och dammsugning samt våtavgörning en gång per vecka (Super G och Akutex FT-ytskikt). Dammtorkning och dammsugning en gång per vecka (Texona-ytskikt).



Användning av desinfektionsmedel

Texona Ginger, Sea Salt, Thyme, Oyster och Garlic tål frekvent rengöring av Etanol (70%)-baserad desinfektionsmedel. Fukta en mjuk polyester mikrofiberduk med lösningen och torka av ytan i mjuka cirkulära rörelser.



Tillgänglighet

Systemet är inte demonterbart förutom på utvalda principskisser. Se materialspecifikation för mer information.



Montering

Monteras enligt Principskisser, Installationsguider och Drawing Aid. För information om minsta totala konstruktionshöjd se Materialspecifikation. Systemet bör inte placeras bakom mål eller liknande områden där de ofta kommer att drabbas av hårda boll skott. I sådana fall rekommenderas ett skyddande nät, framför systemet.



Systemvikt

	kg/m ²	Viktuppgifterna är vägledande och kan variera.
Akusto Wall A/Akutex FT	2,5	
Akusto Wall A/Texona	2,5	
Akusto Wall A/Super G	2,7	



Mekaniska egenskaper

Texona ytskiktet har måttlig slagåtlighet. Super G är en extra stark glasfiberväv med hög slagåtlighet. M353 med Super G ytskikt är testad enligt EN 13964 annex D och DIN 18032 del 3 och uppfyller kraven för klass 1A. Observera: Där absorberna riskerar att utsättas för frekventa slag och stötar, t.ex. bakom målburar, är det nödvändigt att komplettera med ytterligare skydd med t.ex. nät eller träribbor. Ingen ytterligare belastning är tillåten.



Slagåtlighet

Surface	Principskiss	Klass	Testad och klassificerad för att uppfylla kraven i DIN 18032-3, motsvarande 1A enligt EN13964. Texona yta har måttlig slagåtlighet. Observera: Där absorberna riskerar att utsättas för frekventa slag och stötar t.ex. bakom målburar, är det nödvändigt att komplettera med ytterligare skydd med t.ex. nät eller träribbor.
Super G	M353	Fulfills	



CE

Ecophons undertakssystem är CE-märkta enligt den europeiska harmoniserade standarden EN13964: 2014. CE-märkta byggprodukter omfattas av en prestandadeklaration (DOP) som gör det möjligt för kunder och användare att enkelt jämföra prestanda för produkter som är tillgängliga på den europeiska marknaden.

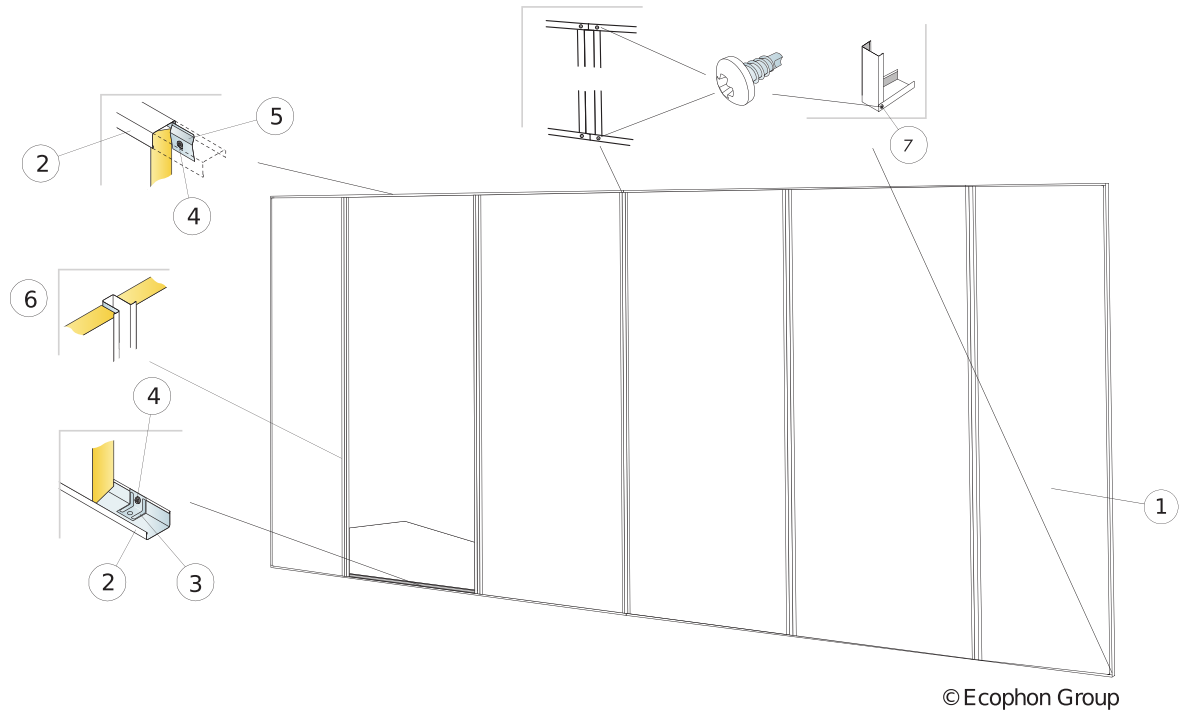

MATERIALSPECIFIKATION (EXKL. SPILL)

	Storlek, mm
	2700x1200
1 Ecophon Akusto Wall A/Super G	0,31/m ²
2 Connect Avslutningslist, (infästning max c300), kompletteras med Connect Fästbleck vid varje infästningspunkt om absorbernten inte står på golvet.	efter behov
3 Connect Fästbleck	efter behov
4 Connect Montageskruv MVL (infästning mot gips och trä)	efter behov
5 Connect Fästbleck, c400	efter behov
6 Connect Hatprofil plus	efter behov
7 Connect Montageskruv BR	efter behov
Δ Min total konstruktionshöjd: 44 mm	-

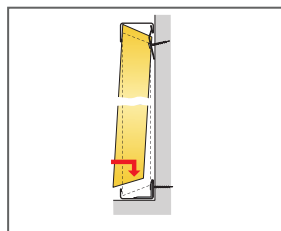
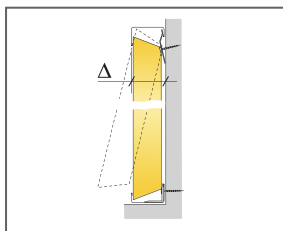

Detalj av installation

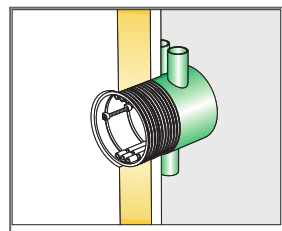

Tillbehör för anpassning av elektriska installationer finns hos elgrossister

Storlek, mm	Max nyttolaster [N]	Min belastningskapacitet [N]
2700x1200x40	0	-

Nyttolast/Belastningskapacitet

PRINCIPSKISS (M504) FÖR ECOPHON AKUSTO WALL A

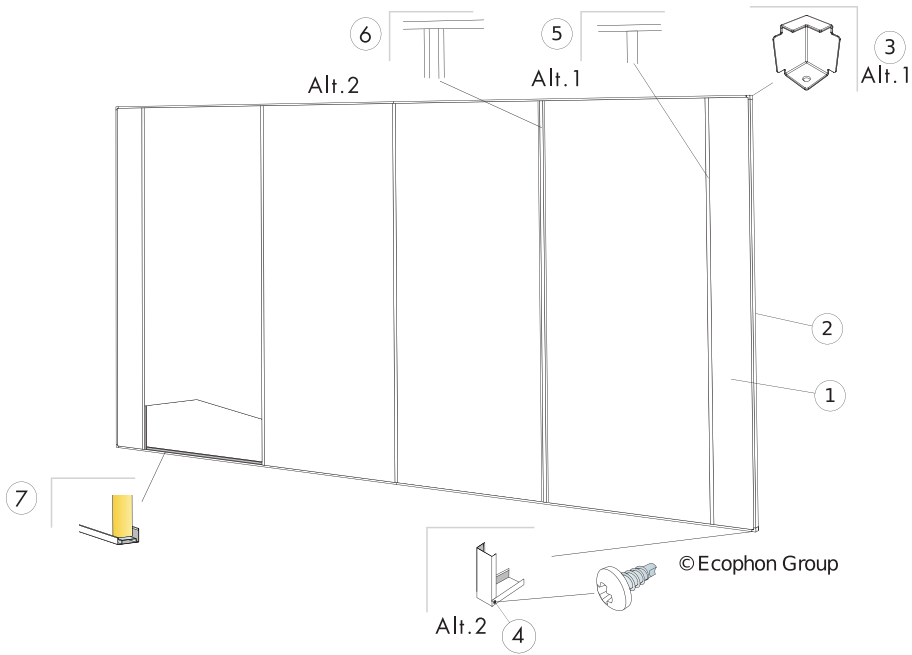

MATERIALSPECIFIKATION (EXKL. SPILL)

	Storlek, mm
	2700x1200
1 Ecophon Akusto Wall A	0,31/m ²
2 Connect Avslutningslist, (infästning max c300), kompletteras med Connect Fästbleck vid varje infästningspunkt om absorberna inte står på golvet.	efter behov
3 Alt. 1 Connect Avslutningslist Hörn	efter behov
4 Alt. 2 Connect Montageskruv BR	efter behov
5 Alt. 1 Connect T24 Huvudprofil, (Montering: Hålls på plats med hjälp av Avslutningslisterna)	efter behov
6 Alt.1 Connect Hattprofil, (Montering: Hålls på plats med hjälp av Avslutningslisterna)	efter behov
7 Connect WP Distansprofil, L=2400 mm	efter behov
Δ Min total konstruktionshöjd: 44 mm	-
Connect Montageskruv MVL (infästning mot gips och trä)	efter behov

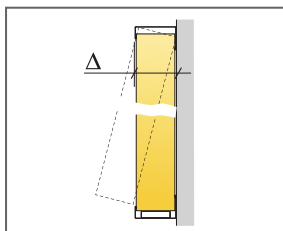

Se Materialspecifikation

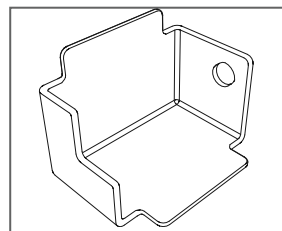
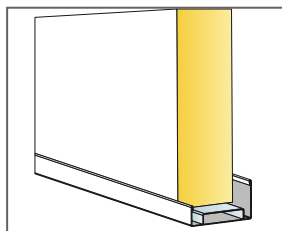

Storlek, mm	Max nyttolaster [N]	Min belastningskapacitet [N]
2700x1200x40	-	-

Nyttolast/Belastningskapacitet

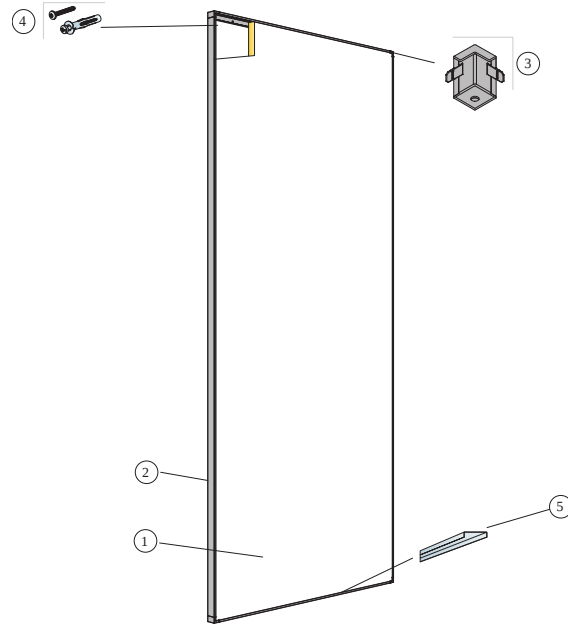

© Ecophon

MATERIALSPECIFIKATION (EXKL. SPILL)

		Storlek, mm
		2700x1200
1	Ecophon Akusto Wall A	0,31/m ²
2	Connect Thinline-profil, L=2658 mm	efter behov
3	Connect Thinline-hörn	efter behov
4	Montageskruv, c400 mm (Välj typ av skruv beroende på väggmaterial)	efter behov
5	Connect Thinline Distanprofil	efter behov
Δ Min total konstruktionshöjd: 45 mm		-

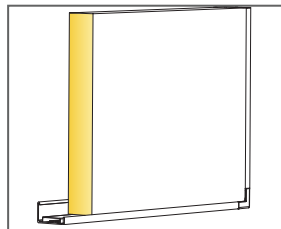
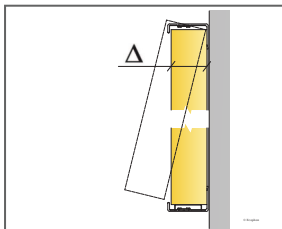

Detalj av absorber med Thinline-profil

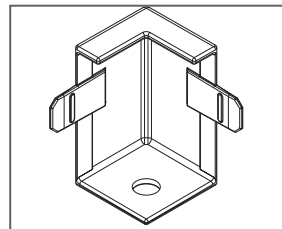

Storlek, mm	Max nyttolaster [N]	Min belastningskapacitet [N]
2700x1200x40	-	-

Nyttolast/Belastningskapacitet

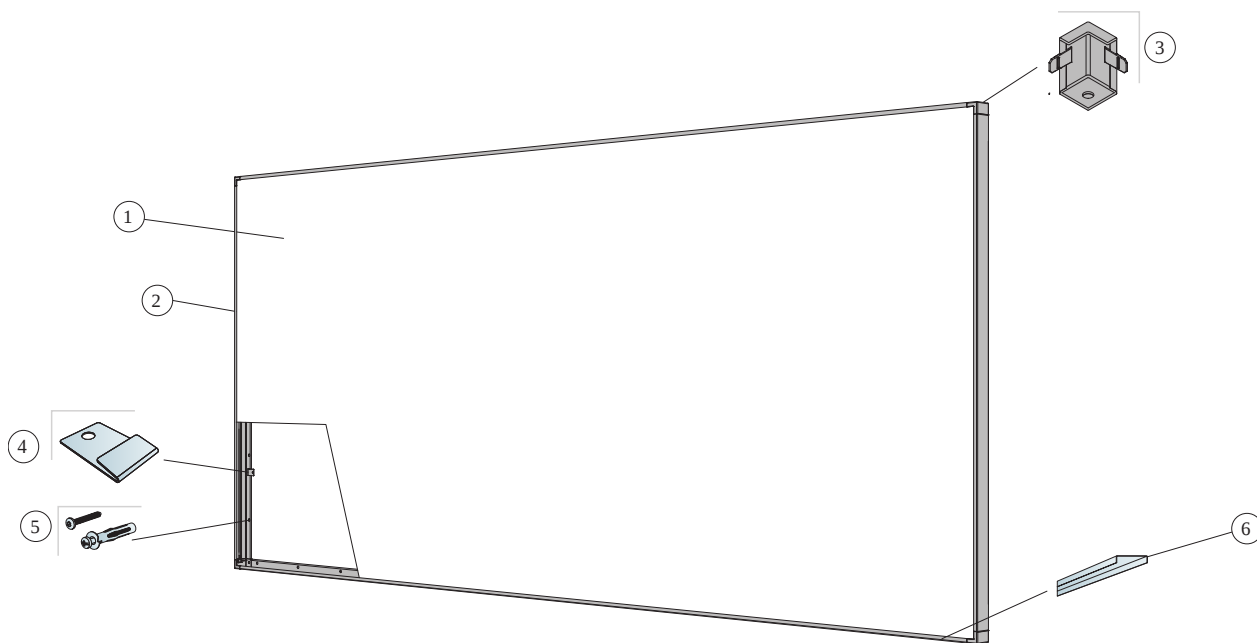

© Ecophon

MATERIALSPECIFIKATION (EXKL. SPILL)

		Storlek, mm
		2700x1200
1	Ecophon Akusto Wall A	0,31/m ²
2	Connect Thinline-profil, L=2658 mm	efter behov
3	Connect Thinline-hörn	efter behov
4	Connect Thinline Låsclips	efter behov
5	Montageskruv, c400 mm [Välj typ av skruv beroende på väggmaterial]	efter behov
6	Connect Thinline Distansprofil	efter behov
Δ Min total konstruktionshöjd: 45 mm		-

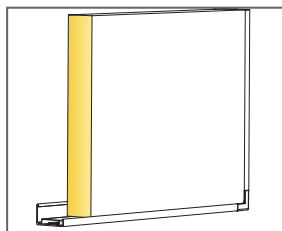
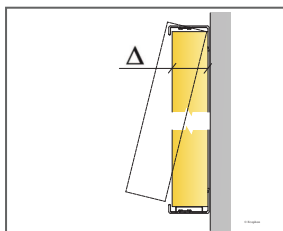

Detalj av absorber med Thinline-profil

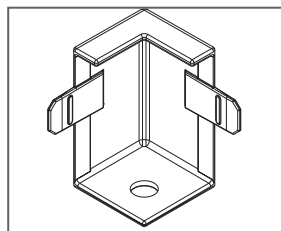

Storlek, mm	Max nyttolaster [N]	Min belastningskapacitet [N]
2700x1200x40	-	-

Nyttolast/Belastningskapacitet

Ecophon Akusto™ Wall C

Ecophon Akusto™ Wall C har ett dolt bärverk och fasade kanter, vilket skapar ett diskret spår mellan varje absorber. Finns med en mängd olika ytor. Utmärkta akustiska egenskaper uppnås när denna väggabsorbent kombineras med ett akustiktak. Kan kapas till önskad storlek.



Family Image, Sverige

SYSTEMÖVERSIKT

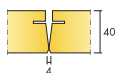

Format c, mm	2700x600
Thinline Profil	•
WP Profil	•
Tjocklek (tj)	40
Principskiss	M609, M354, M355, M592



Akusto Wall C

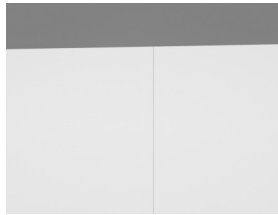

Sektion av Akusto Wall C system



Akusto Wall C system med Connect WP Profil och WP Ytterhörn



Akustik

Ljudabsorption:

Provningsresultat enligt EN ISO 354

Klassificering enligt EN ISO 11654, värde för Noise Reduction Coefficient, NRC och Sound Absorption Average, SAA enligt ASTM C 423.

α_p , Praktisk ljudabsorptionsfaktor

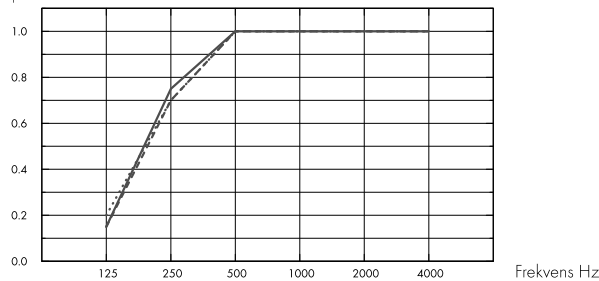

···· Akusto Wall C Akutex FT 40 mm, 45 mm o.d.s.

--- Akusto Wall C Texona 40 mm, 45 mm o.d.s.

···· Akusto Wall C Super G 40 mm, 45 mm o.d.s.

o.d.s = t_{kh} = total konstruktionshöjd

	t _j mm	tkh mm	α_p , Praktisk ljudabsorptionsfaktor					α_w	Ljudabsorptionsklass
			125 Hz	250 Hz	500 Hz	1000 Hz	2000 Hz		
Akutex FT	40	45	0.20	0.70	1.00	1.00	1.00	1.00	A
Texona	40	45	0.15	0.75	1.00	1.00	1.00	1.00	A
Super G	40	45	0.15	0.70	1.00	1.00	1.00	1.00	A

	t _j mm	tkh mm	NRC	SAA
Texona	40	45	0.95	0.96
Super G	40	45	0.95	0.96

t _j mm	AC(1.5) Articulation Class, ASTM E1111, ASTM E1110
40	240



Inomhusmiljö

Miljömärkning

Eurofins Indoor Air Comfort®

IAC Gold

Fransk VOC

A+



Cradle to Cradle Certified®



Materialhälsa



Akusto-produkter med Akutex FT-ytskikt är certifierade enligt C2C Certified Material Health Certificate™ på Silvernivå (standardversion 4.0). C2C Certified Material Health Certificate™ är en verifiering av hälsa och säkerhet för en produkts sammansättning med hjälp av kraven på materialhälsa i Cradle-to-Cradle Certified Product Standard.



Koldioxidavtryck

	kg CO ₂ equiv/m ²	Livscykelstegen A1 till C4 från EPD, i enlighet med ISO 14025 / EN 15804
Akusto Wall C - Texona	6,18 (Akusto Wall C EPD in conformity with ISO 14025 / EN 15804)	
Akusto Wall C - Akutex FT	6,42 (Akusto Wall C EPD in conformity with ISO 14025 / EN 15804)	
Akusto Wall C - Super G	7,28 (Akusto Wall C EPD in conformity with ISO 14025 / EN 15804)	



Cirkularitet

Minsta andel återvunnet material efter konsumentledet	60 %
Återvinningsbarhet	Helt återvinningsbar

SoundCircularity



Brandsäkerhet

Land	Fire standard	Klass	Ljudabsorbenternas kärna är testad och klassificerad som ej brännbar enligt EN ISO 1182.
Europa	EN 13501-1	A2-s1,d0	



Fuktbeständighet

Klass C, relativ luftfuktighet 95 % och 30 °C, enligt EN 13964: 2014



Ljuseffektivitet

Akusto med vit kulör har hög ljusreflektion. För ljusreflektion och närmaste NCS-färgprov på samtliga kulörer: Se Ecophon kulörer och ytskikt.



Rengörbarhet

Systemet tål daglig dammtorkning och dammsugning samt våtavgörning en gång per vecka (Super G och Akutex FT-ytskikt). Dammtorkning och dammsugning en gång per vecka (Texona-ytskikt).



Användning av desinfektionsmedel

Texona Ginger, Sea Salt, Thyme, Oyster och Garlic tål frekvent rengöring av Etanol (70%)-baserad desinfektionsmedel. Fukta en mjuk polyester mikrofiberduk med lösningen och torka av ytan i mjuka cirkulära rörelser.



Tillgänglighet

Systemet är inte demonterbart förutom på utvalda principskisser. Se materialspecifikation för mer information.



Montering

Monteras enligt Principskisser, Installationsguider och Drawing Aid. För information om minsta totala konstruktionshöjd se Materialspecifikation. Systemet bör inte placeras bakom mål eller liknande områden där de ofta kommer att drabbas av hårda boll skott. I sådana fall rekommenderas ett skyddande nät, framför systemet.



Systemvikt

	kg/m ²	Viktuppgifterna är vägledande och kan variera.
Akusto Wall C/Akutex FT	3,5	
Akusto Wall C/Texona	3,5	
Akusto Wall C/Super G	3,7	



Mekaniska egenskaper

Ingen ytterligare belastning är tillåten.



Slagtålighet

Surface	Principskiss	Klass	Testad och klassificerad för att uppfylla kraven i DIN 18032-3, motsvarande 1A enligt EN13964.
Super G	M354	Fulfills	



CE

Ecophons undertakssystem är CE-märkta enligt den europeiska harmoniserade standarden EN13964: 2014. CE-märkta byggprodukter omfattas av en prestandadeklaration (DOP) som gör det möjligt för kunder och användare att enkelt jämföra prestanda för produkter som är tillgängliga på den europeiska marknaden.



Akusto produkter med Akutex FT-ytskikt är Cradle to Cradle Certified® på bronsnivå (version 4.0).

PRINCIPSKISS (M609) FÖR ECOPHON AKUSTO WALL C, VERTIKAL INSTALLATION MED CONNECT THINLINE-PROFILER

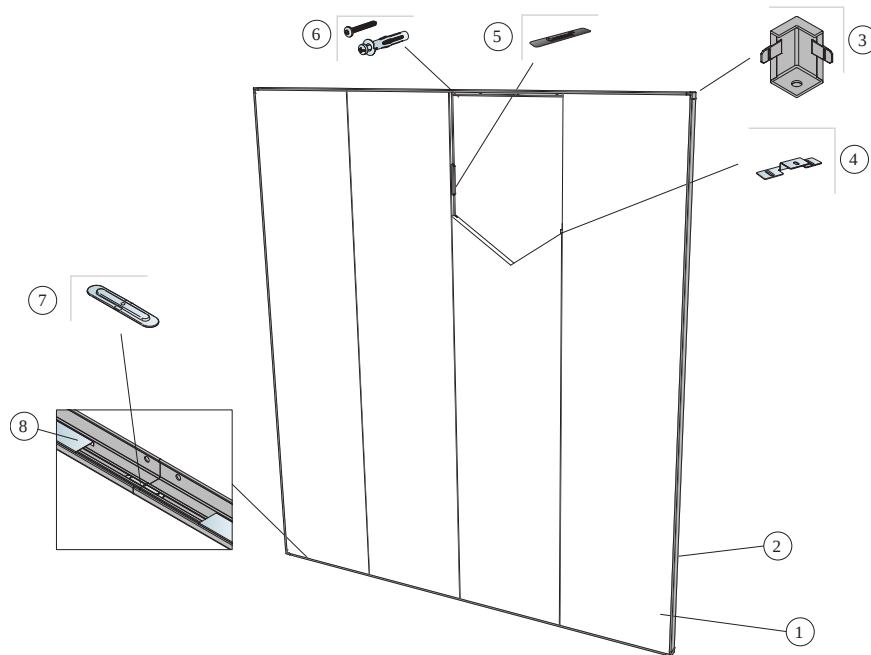

© Ecophon

MATERIALSPECIFIKATION (EXKL. SPILL)

		Storlek, mm
		2700x600
1	Akusto Wall C	0,62/m ²
2	Connect Thinline-profil, L=2658 mm	efter behov
3	Connect Thinline-hörn	efter behov
4	Connect Fästbleck, 3st/absorbenlängd	efter behov
5	Connect Spline	efter behov
6	Montageskruv, c400 mm (Välj typ av skruv beroende på väggmaterial)	efter behov
7	Connect Thinline-skarv	efter behov
8	Connect Thinline Distansprofil	efter behov
Δ Min total konstruktionshöjd: 45 mm		-

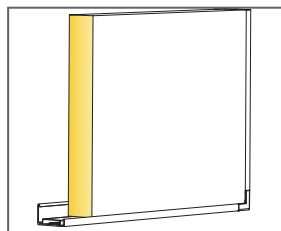
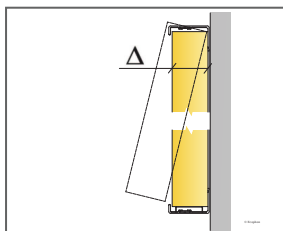

Detalj av absorber med Thinline-profil

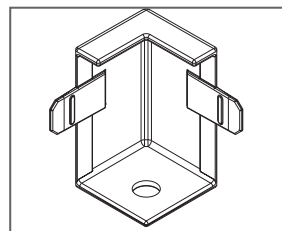

Storlek, mm	Max nyttolaster [N]	Min belastningskapacitet [N]
2700x600x40	0	-

Nyttolast/Belastningskapacitet

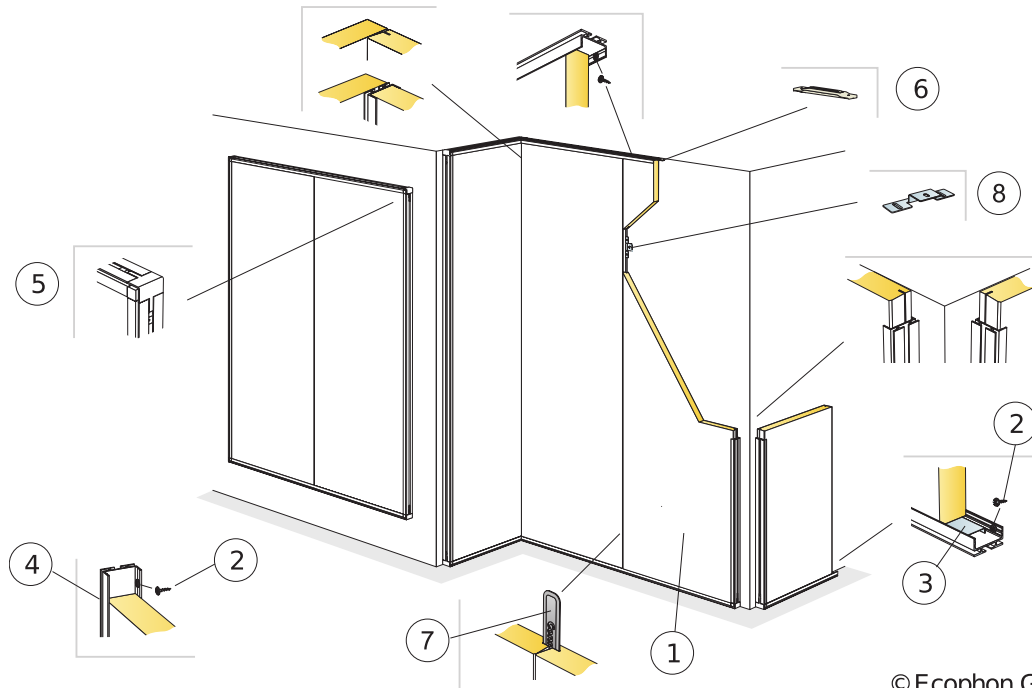

© Ecophon Group

MATERIALSPECIFIKATION (EXKL. SPILL)

	Storlek, mm
	2700x600
1 Akusto Wall C (Akusto Wall C/Super G för boll slagtålighet)	0,62/m ²
2 Connect Montageskruv MVL (infästning mot gips och trä)	efter behov
3 Connect WP Distansprofil, L=2400 mm	efter behov
4 Connect WP Profil, L=2687 mm, infästning max c400	efter behov
5 Connect WP Ytterhörn monterad tillsammans med Connect WP Profil	efter behov
6 Connect WP Profilskarv	efter behov
7 Connect Spline	efter behov
8 Connect Fästbleck, 3st/absorbentfängd	efter behov
Δ Min total konstruktionshöjd: 44 mm	-

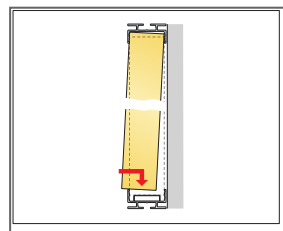
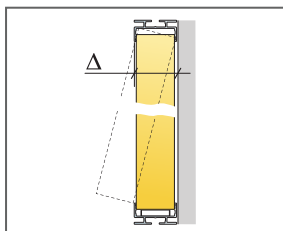

Detalj av installation

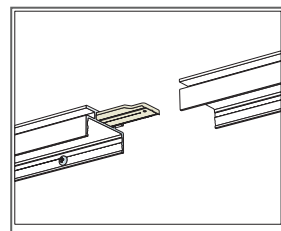

WVP Profilskarv

Storlek, mm	Max nyttolaster [N]	Min belastningskapacitet [N]
2700x600x40	0	-

Nyttolast/Belastningskapacitet



© Ecophon Group

MATERIALSPECIFIKATION (EXKL. SPILL)

	Storlek, mm
	2700x600
1 Akusto Wall C	0,62/m ²
2 Connect WP Profil, L=2687 mm, infästning max c400	efter behov
3 Connect Montageskruv MVL (infästning mot gips och trä)	efter behov
4 Alt.: Connect Fästbleck, c400	efter behov
5 Connect Fästbleck, 3st/absorbentlängd	efter behov
6 Connect WP Profilskarv	efter behov
7 Connect WP Yterhörn monterad tillsammans med Connect WP Profil	efter behov
Δ Min total konstruktionshöjd: 44 mm	-

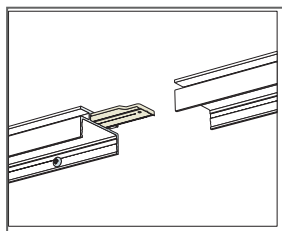
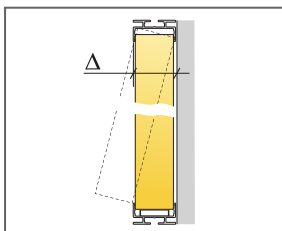

WP Profilskarv

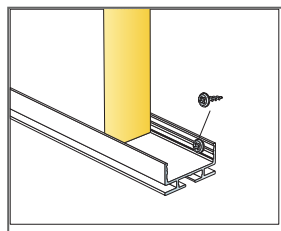

Storlek, mm	Max nyttolaster [N]	Min belastningskapacitet [N]
2700x600x40	0	-

Nyttolast/Belastningskapacitet

PRINCIPSKISS (M592) FÖR ECOPHON AKUSTO WALL C, HORISONTELLT MONTAGE

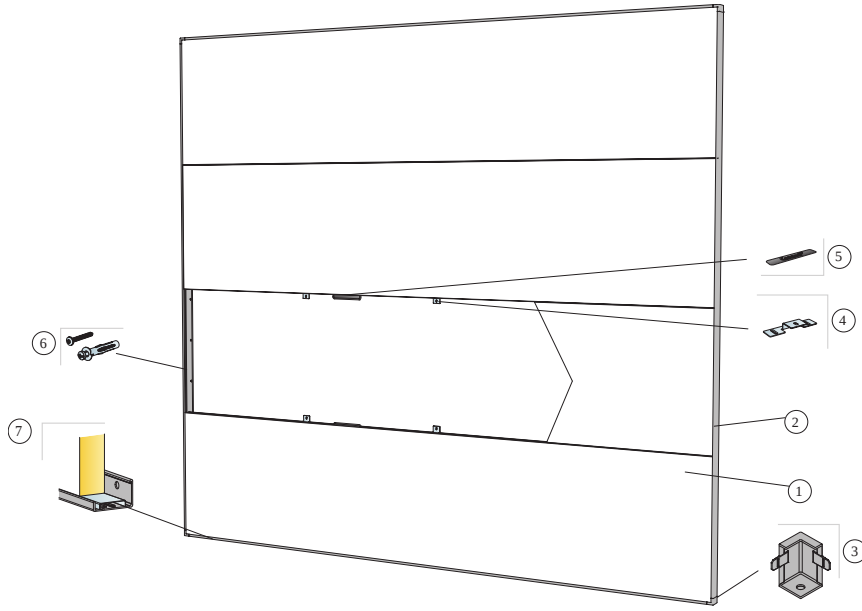

© Ecophon

MATERIALSPECIFIKATION (EXKL. SPILL)

	Storlek, mm
	2700x600
1 Akusto Wall C	0,62/m ²
2 Connect Thinline-profil, L=2658 mm	efter behov
3 Connect Thinline-hörn	efter behov
4 Connect Fästbleck, 3st/absorbentlängd	efter behov
5 Connect Spline	efter behov
6 Montageskruv, c400 mm (Välj typ av skruv beroende på väggmaterial)	efter behov
7 Connect Thinline Distansprofil	efter behov
Δ Min total konstruktionshöjd: 45 mm	-

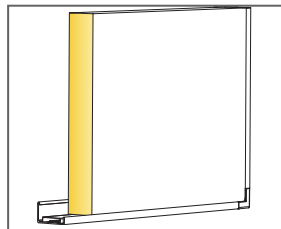
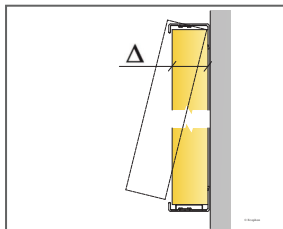

Detalj av absorbent med Thinline-profil

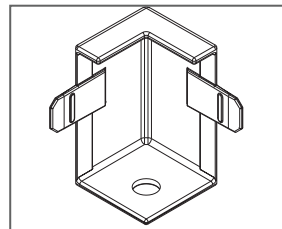

Storlek, mm	Max nyttolaster [N]	Min belastningskapacitet [N]
2700x600x40	-	-

Nyttolast/Belastningskapacitet



Ecophon Akusto™ Wall C Extra Bass

Ecophon Akusto™ Wall C Extra Bass har en dold infästning och fasad kant som bildar ett smalt spår mellan varje absorbent. Finns i en mängd olika kulörer och ytskiktsegenskaper. Väggabsorbenten har utmärkta ljudabsorberande egenskaper från låga till höga ljudfrekvenser. Utmärkta akustiska egenskaper uppnås när denna väggabsorbent kombineras med ett akustiktak.



Family image, Sverige

SYSTEMÖVERSIKT

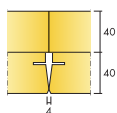

Format c, mm	2700x600
Akusto Extra Bass (40mm)	•
Tjocklek (tj)	40
Principskiss	M535, M547



Akusto Wall C Extra Bass system



Akusto Wall C Extra Bass system framifrån



Akusto Wall C

Akustik



Ljudabsorption:

Provningsresultat enligt EN ISO 354

Klassificering enligt EN ISO 11654, värde för Noise Reduction Coefficient, NRC och Sound Absorption Average, SAA enligt ASTM C 423.

α_p , Praktisk ljudabsorptionsfaktor

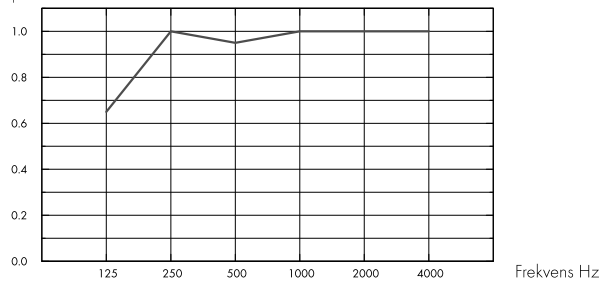

– Akusto Wall C Extra Bass 80 mm, 80 mm o.d.s.
o.d.s = t_{kh} = total konstruktionshöjd

	t _j mm	t _{kh} mm	α_p , Praktisk ljudabsorptionsfaktor						α_w	Ljudabsorptionsklass
			125 Hz	250 Hz	500 Hz	1000 Hz	2000 Hz	4000 Hz		
Extra Bass	80	80	0.65	1.00	0.95	1.00	1.00	1.00	1.00	A

	t _j mm	t _{kh} mm	NRC	SAA
Extra Bass	80	80	1.00	1.00

Inomhusmiljö



Miljömärkning

Eurofins Indoor Air Comfort®

IAC Gold

Fransk VOC

A+



Koldioxidavtryck



kg CO₂ equiv/m²

Livscykelstegen A1 till C4 från EPD, i enlighet med ISO 14025 / EN 15804

Akusto Wall C Extra Bass/Texona	7,42
Akusto Wall C Extra Bass/Akutex FT	7,26
Akusto Wall C Extra Bass/Super G	8,74

Cirkularitet



Minsta andel återvunnet material efter konsumentledet

60 %



Brandsäkerhet

Land	Fire standard	Klass
Europa	EN 13501-1	A2-s1,d0

Ljudabsorbenternas kärna är testad och klassificerad som ej brännbar enligt EN ISO 1182.



Fuktbeständighet

Testad för Klass C, relativ luftfuktighet 95 % och 30 °C, enligt EN 13964:2014



Ljuseffektivitet

Akusto med vit kulör har hög ljusreflektion. För ljusreflektion och närmaste NCS-färgprov på samtliga kulörer: Se Ecophon kulörer och ytskikt.



Rengörbarhet

Systemet tål daglig dammtorkning och dammsugning samt våtavtorkning en gång per vecka (Akutex FT-ytskikt). Dammtorkning och dammsugning en gång per vecka (Texona-ytskikt).



Användning av desinfektionsmedel

Texona Ginger, Sea Salt, Thyme, Oyster och Garlic tål frekvent rengöring av Etanol (70%)-baserad desinfektionsmedel. Fukta en mjuk polyester mikrofiberduk med lösningen och torka av ytan i mjuka cirkulära rörelser.



Tillgänglighet

Absorbenterna är ej demonterbara.



Montering

Monteras enligt Principskisser, Installationsguider och Drawing Aid.



Systemvikt

	kg/m ²
Akusto Wall C/Akutex FT	3,5
Akusto Wall C/Texona	3,5
Akusto Extra Bass	1,2

Viktuppgifterna är vägledande och kan variera.



Mekaniska egenskaper

Ingen ytterligare belastning är tillåten.



CE

Ecophons undertakssystem är CE-märkta enligt den europeiska harmoniserade standarden EN13964: 2014. CE-märkta byggprodukter omfattas av en prestandadeklaration (DOP) som gör det möjligt för kunder och användare att enkelt jämföra prestanda för produkter som är tillgängliga på den europeiska marknaden.

Återvinningsbarhet

Helt återvinningsbar

 SoundCircularity

PRINCIPSKISS (M535) FÖR ECOPHON AKUSTO WALL C EXTRA BASS, VERTIKAL INSTALLATION MED CONNECT SKUGGPROFIL.



© Ecophon Group

MATERIALSPECIFIKATION (EXKL. SPILL)

	Storlek, mm
	2700x600
1 Akusto Wall C	0,62/m ²
2 Akusto Extra Bass	1,25/m ²
3 Connect Skuggprofil	efter behov
4 Connect Skuggprofilhörn (Inkl. brickor för nivellering)	efter behov
5 Connect Väggfäste Wall C Bass installerad cc1000 mm	efter behov
6 Connect Spline	efter behov
7 Montageskruv, c200 mm [Välj typ av skruv beroende på väggmaterial]	efter behov
8 Connect Skuggprofilskarv. Används för att förlänga profiler vid behov.	efter behov

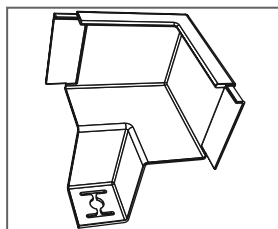

Detalj av absorbernt med Thinline-profil

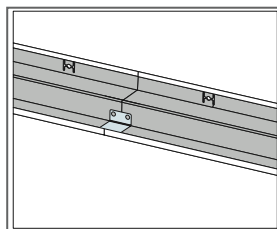

Detalj av absorbernt med Thinline-profil

Storlek, mm	Max nyttolaster (N)	Min belastningskapacitet (N)
2700x600x40	0	-

Nyttolast/Belastningskapacitet

PRINCIPKISS (M547) FÖR ECOPHON AKUSTO WALL C EXTRA BASS, HORISONTELL INSTALLATION MED CONNECT SKUGGPROFIL.

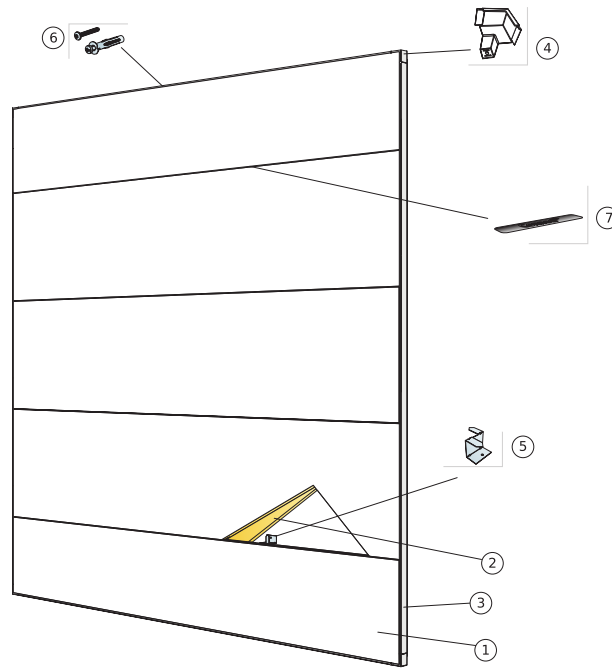

© Ecophon Group

MATERIALSPECIFIKATION (EXKL. SPILL)

	Storlek, mm
	2700x600
1 Akusto Wall C	0,62/m ²
2 Akusto Extra Bass	1,25/m ²
3 Connect Skuggprofil	efter behov
4 Connect Skuggprofilhörn (Inkl. brickor för nivellering)	efter behov
5 Connect Väggfäste Wall C Bass installerad cc1000 mm	efter behov
6 Montageskruv, c200 mm [Välj typ av skruv beroende på väggmaterial]	efter behov
7 Connect Spline	efter behov
8 Connect Skuggprofilsskarv. Används för att förlänga profiler vid behov.	efter behov

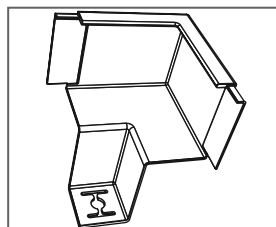
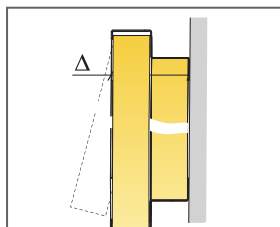

Detalj av absorbt med Thinline-profil

Storlek, mm	Max nyttolaster [N]	Min belastningskapacitet [N]
2700x600x40	0	-

Nyttolast/Belastningskapacitet



Ecophon Akusto™ Wall C Akutex HS

Ecophon Akusto™ Wall C Akutex HS har ett dolt bärverk och fasade kanter, vilket skapar ett diskret spår mellan varje absorberent. Passar bra för badhus och simhallar, där miljön har hög luftfuktighet, är korrosiv och kan utsättas för vattenstänk.



SYSTEMÖVERSIKT

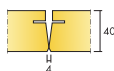

Format c, mm	2700x600
Thinline Profil	•
Tjocklek (tj)	40
Principskiss	M594C4

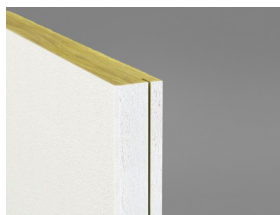

Akusto Wall C Akutex HS

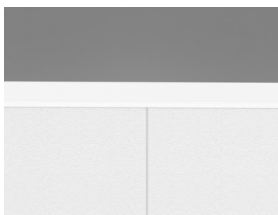

Sektion av Akusto Wall C Akutex HS



Akusto Wall C Akutex HS monterad med Connect Thinline profiler och Connect Distans C4

Akustik



Ljudabsorption:

Provningsresultat enligt EN ISO 354. Klassificering enligt SS-EN ISO 11654.

α_p , Praktisk ljudabsorptionsfaktor

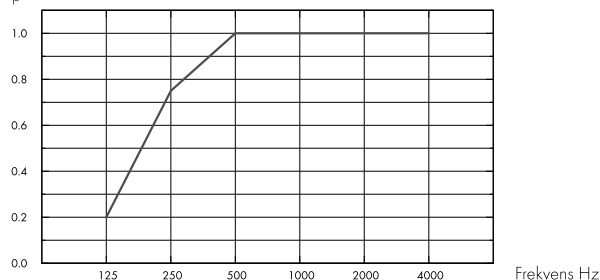

– Akusto Wall C Akutex HS 40 mm, 50 mm o.d.s.
o.d.s = t_{kh} = total konstruktionshöjd

	t _j mm	t _{kh} mm	α_p , Praktisk ljudabsorptionsfaktor					α_w	Ljudabsorptionsklass
			125 Hz	250 Hz	500 Hz	1000 Hz	2000 Hz		
Akutex HS	40	50	0.20	0.75	1.00	1.00	1.00	1.00	A

	t _j mm	t _{kh} mm	NRC	SAA
Akutex HS	40	50	0.95	0.96

Inomhusmiljö



Miljömärkning

Eurofins Indoor Air Comfort®

IAC Gold

Fransk VOC

A+



Koldioxidavtryck



kg CO₂ equiv/m²

Akusto Wall C - Akutex HS

7,77

Livscykelstegen A1 till C4 från EPD, i enlighet med ISO 14025 / EN 15804

Cirkularitet



Minsta andel återvunnet material efter konsumentledet

60 %

Återvinningsbarhet

Helt återvinningsbar

 SoundCircularity



Brandsäkerhet

Land	Fire standard	Klass	Ljudabsorbenternas kärna är testad och klassificerad som ej brännbar enligt EN ISO 1182.
Europa	EN 13501-1	A2-s1,d0	



Fuktbeständighet

Testad för Klass C, relativ luftfuktighet 95 % och 30 °C, enligt EN 13964:2014



Ljuseffektivitet

White 500, närmaste NCS-färgprov S 0500-N, 84 % ljusreflektion.



Rengörbarhet

Systemet tål daglig dammtorkning och dammsugning samt vätavtorkning en gång per vecka.



Tillgänglighet

Systemet är inte demonterbart förutom på utvalda principalskisser. Se materialspecifikation för mer information.



Montering

Monteras enligt Principskisser, Installationsguider och Drawing Aid. För information om minsta totala konstruktionshöjd se Materialspecifikation. Systemet bör inte placeras bakom mål eller liknande områden där de ofta kommer att drabbas av hårda boll skott. I sådana fall rekommenderas ett skyddande nät, framför systemet.



Systemvikt

	kg/m ²	Viktuppgifterna är vägledande och kan variera.
Akusto Wall C Akutex HS	3,6	



Mekaniska egenskaper

Se tabell angående Max nyttolast och Min belastningskapacitet samt Funktionskrav, Mekaniska egenskaper på www.ecophon.se.



Cradle to Cradle Certified®



Denna produkt är Cradle to Cradle Certified® på bronsnivå (version 4.0).



Materialhälsa



Denna produkt är certifierad enligt C2C Certified Material Health Certificate™ på Silver-nivå (standardversion 4.0). C2C Certified Material Health Certificate™ är en verifiering av hälsa och säkerhet för produktens sammansättning med hjälp av kraven på materialhälsa i Cradle-to-Cradle Certified Product Standard.



CE

Ecophons undertakssystem är CE-märkta enligt den europeiska harmoniserade standarden EN13964: 2014. CE-märkta byggprodukter omfattas av en prestandadeklaration (DOP) som gör det möjligt för kunder och användare att enkelt jämföra prestanda för produkter som är tillgängliga på den europeiska marknaden.

PRINCIPSKISS (M594C4) FÖR ECOPHON AKUSTO WALL C AKUTEX HS, VERTIKALT MONTAGE MED CONNECT THINLINE PROFILER OCH CONNECT DISTANS C4

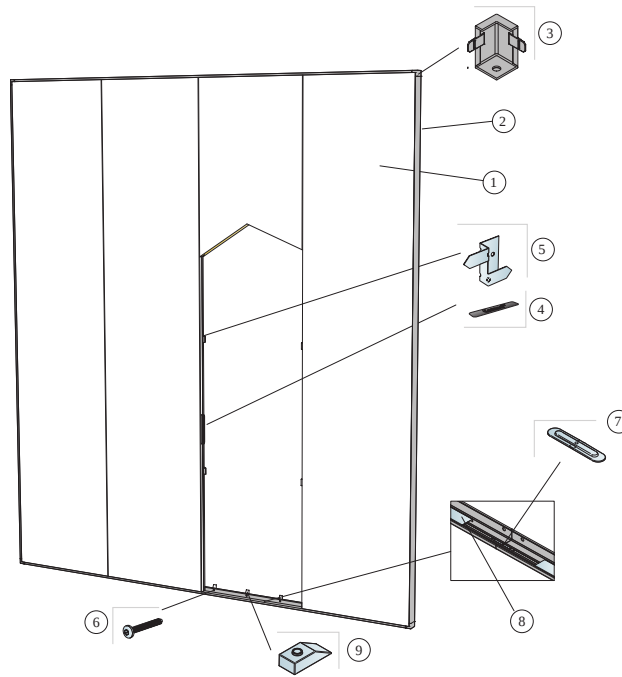

MATERIALSPECIFIKATION (EXKL. SPILL)

	Storlek, mm
	2700x600
1 Akusto Wall C Akutex HS	0,62/m ²
2 Connect Thinline-profil, L=2658 mm	efter behov
3 Connect Thinline-hörn	efter behov
4 Connect Spline	efter behov
5 Connect Thinedistans C4	efter behov
6 Montageskruv C4, c200 [Välj typ av skruv beroende på väggmaterial]	efter behov
7 Connect Thinline-skarv	efter behov
8 Connect Thinline Distansprofil	efter behov
9 Connect Distans C4, c 200mm	efter behov
Δ Min total konstruktionshöjd: 55 mm	-

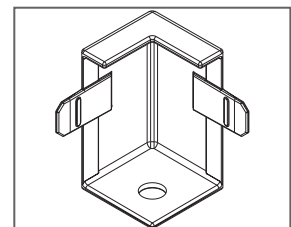
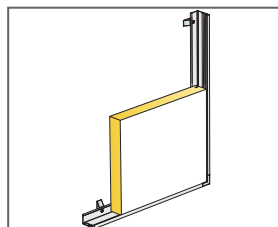
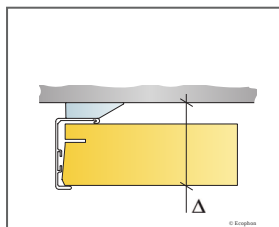

Ecophon Akusto™ One

Ecophon Akusto™ One är en absorberent för väggapplikationer som finns i fyrkantig, rektangulär och rund form. Systemet erbjuder en mängd designmöjligheter tack vare de många olika formaten och färgerna.



Helmingborg, Sverige

SYSTEMÖVERSIKT

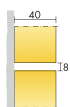
	Format c, mm	Ø592	592x592	Ø792	Ø1192	1192x292	1192x592
	Specialfästen	•	•	•	•	•	•
	Tjocklek (tj)	40	40	40	40	40	40
	Principskiss	M372	M371	M372	M372	M371	M371



Akusto One absorberent



Installation med Connect One Haklist och Connect One Absorbentankare



Installation med Connect One Krokfäste

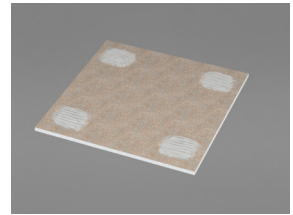

Montage med Connect™ Absorbentlim

Akustik



Värdena i diagrammet avser en absorberent. Om absorberenterna monteras i grupp med mindre inbördes avstånd än 0,5 meter, kommer absorptionsmängden per styck att bli något lägre.

Ljudabsorption:

Provningsresultat enligt EN ISO 354.

A_{eq} Absorptionsmängd per st (m^2 sabin)

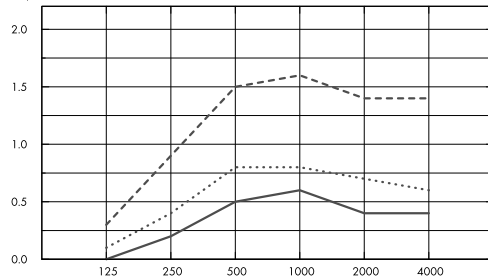

- Akusto One Ø592, 48 mm o.d.s.
 - Akusto One Ø792, 48 mm o.d.s.
 - Akusto One Ø1192, 48 mm o.d.s.
- o.d.s = tkh = total konstruktionshöjd

A_{eq} Absorptionsmängd per st (m^2 sabin)

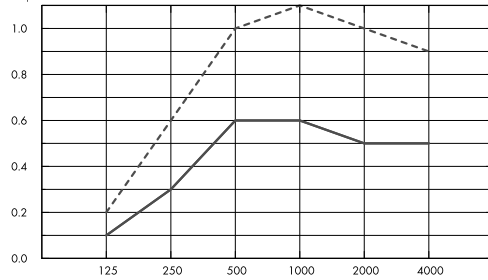

- Akusto One 592x592, 48 mm o.d.s.
 - Akusto One 1192x292, 48 mm o.d.s.
 - Akusto One 1192x592, 48 mm o.d.s.
- o.d.s = tkh = total konstruktionshöjd

	t_j mm	tkh mm	A_{eq} Absorptionsmängd per st (m^2 sabin)					
			125 Hz	250 Hz	500 Hz	1000 Hz	2000 Hz	4000 Hz
Ø592	40	48	0.0	0.2	0.5	0.6	0.4	0.4
Ø792	40	48	0.1	0.4	0.8	0.8	0.7	0.6
Ø1192	40	48	0.3	0.9	1.5	1.6	1.4	1.4

	t_j mm	tkh mm	A_{eq} Absorptionsmängd per st (m^2 sabin)					
			125 Hz	250 Hz	500 Hz	1000 Hz	2000 Hz	4000 Hz
592x592	40	48	0.1	0.3	0.6	0.6	0.5	0.5
1192x292	40	48	0.1	0.3	0.6	0.6	0.5	0.5
1192x592	40	48	0.2	0.6	1.0	1.1	1.0	0.9



Inomhusmiljö

Miljömärkning

Eurofins Indoor Air Comfort®	IAC Gold
Fransk VOC	A+



Cradle to Cradle Certified®



Akusto produkter med Akutex FT-ytskikt är Cradle to Cradle Certified® på bronsnivå (version 4.0).



Materialhälsa



Akusto-produkter med Akutex FT-ytskikt är certifierade enligt C2C Certified Material Health Certificate™ på Silvernivå (standardversion 4.0). C2C Certified Material Health Certificate™ är en verifiering av hälsa och säkerhet för en produkts sammansättning med hjälp av kraven på materialhälsa i Cradle-to-Cradle Certified Product Standard.



Koldioxidavtryck

	kg CO ₂ equiv/m ²	Livscykelstegen A1 till C4 från EPD, i enlighet med ISO 14025 / EN 15804
Akusto One - Akutex FT	7,59	
Akusto One - Texona	9,42	



Cirkularitet

Minsta andel återvunnet material efter konsumentledet	61 %
Återvinningsbarhet	Helt återvinningsbar



Brandsäkerhet

Land	Fire standard	Klass
Europa	EN 13501-1	A2-s1,d0

Ljudabsorbenternas kärna är testad och klassificerad som ej brännbar enligt EN ISO 1182.



Fuktbeständighet

Klass C, relativ luftfuktighet 95 % och 30 °C, enligt EN 13964: 2014



Ljuseffektivitet

Akusto med vit kulör har hög ljusreflektion. För ljusreflektion och närmaste NCS-färgprov på samtliga kulörer: Se Ecophon kulörer och ytskikt.



Rengörbarhet

Systemet tål daglig dammtorkning och dammsugning samt våtavgörning en gång per vecka (Akutex FT-ytskikt). Dammtorkning och dammsugning en gång per vecka (Texona-ytskikt).



Tillgänglighet

Absorbenterna är enkelt demonterbara förutom limmad installation.



Montering

Monteras enligt Principskisser, Installationsguider och Drawing Aid. För information om minsta totala konstruktionshöjd se Materialspecifikation.



Systemvikt

	kg/m ²	Viktuppgifterna är vägledande och kan variera.
Akusto One/Akutex FT	3,5	
Akusto One/Texona	3,6	
Akusto Freedom	3,5	



Mekaniska egenskaper

Ingen ytterligare belastning är tillåten.



CE

Ecophons undertakssystem är CE-märkta enligt den europeiska harmoniserade standarden EN13964: 2014. CE-märkta byggprodukter omfattas av en prestandadeklaration (DOP) som gör det möjligt för kunder och användare att enkelt jämföra prestanda för produkter som är tillgängliga på den europeiska marknaden.



© Ecophon

MATERIALSPECIFIKATION (EXKL. SPILL)

	Storlek, mm		
	592x592	1192x292	1192x592
1 Akusto One	2,8/m ²	2,8/m ²	1,4/m ²
2 Alt. 1 Connect One Haklist (väggdistans ingår)	0,5/absorbent	1/absorbent	1/absorbent
3 Alt. 1 Connect One Absorbentankare	2/absorbent	2/absorbent	2/absorbent
4 Alt. 2 Connect One Krokfäste	2/absorbent	2/absorbent	2/absorbent
5 Alt. 3 Connect Absorbentlim (Åtgång: 0,25 l/m ² - 0,4 l/m ² beroende på installationsförhållande)	efter behov	efter behov	efter behov
Använd Connect Tandad Spackel för att applicera limmet	-	-	-
Δ Min. total konstruktionshöjd: Δ1 48 mm/70mm / Δ2 44 mm. Montaget är demonterbart.	-	-	-
Δ Min. total konstruktionshöjd: Δ3 43 mm. Montaget är inte demonterbart.	-	-	-

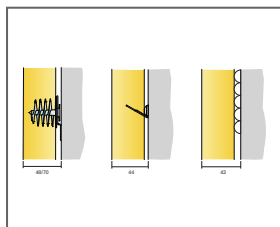

Se Materialspecifikation

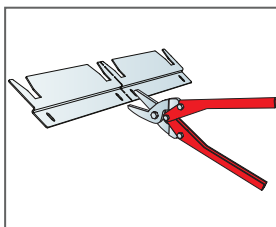

Connect One Haklist kan delas till två upphängningslister

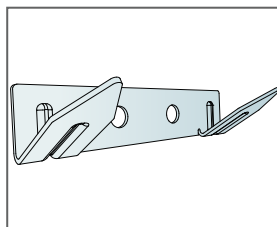

Connect One Krokfäste

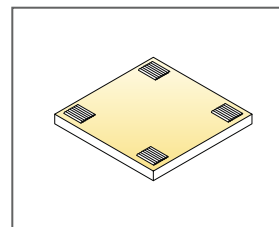

Applicering av Connect Absorbentlim

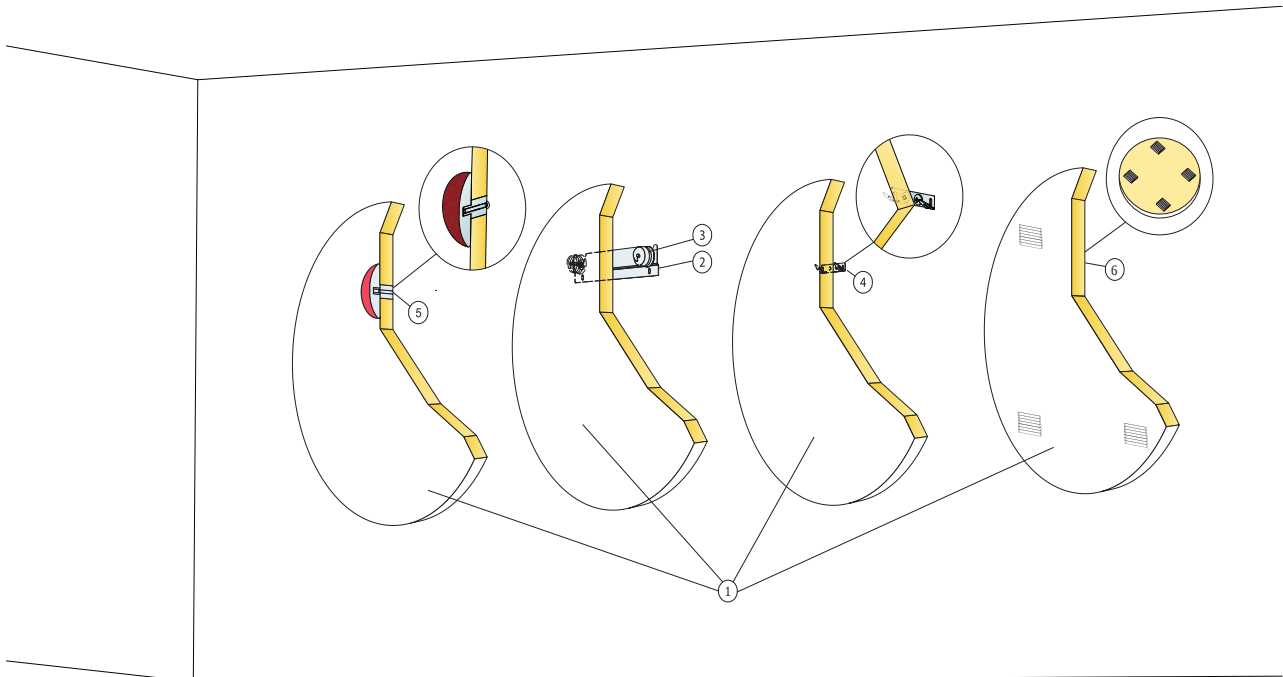

© Ecophon

MATERIALSPECIFIKATION (EXKL. SPILL)

	Storlek, mm		
	Ø592	Ø792	Ø1192
1 Akusto One	3,5/m ²	2/m ²	0,9/m ²
2 Alt. 1 Connect One Haklist (väggdistans ingår)	0,5/absorbent	1/absorbent	1/absorbent
3 Alt. 1 Connect One Absorbentankare	2/absorbent	2/absorbent	2/absorbent
4 Alt. 2 Connect One Krockfäste	2/absorbent	2/absorbent	2/absorbent
5 Connect One Knappfäste	1/absorbent	1/absorbent	1/absorbent
6 Alt. 4 Connect Absorbentlim (Åtgång: 0,25 l/m ² - 0,4 l/m ² beroende på installationsförhållande)	efter behov	efter behov	efter behov
Använd Connect Tandad Spackel för att applicera limmet	-	-	-
Δ Min. total konstruktionshöjd: Δ1 48 mm/70mm / Δ2 44 mm / Δ3 40mm Montaget är demonterbart.	-	-	-
Δ Min. total konstruktionshöjd: Δ4 43 mm. Montaget är inte demonterbart.	-	-	-

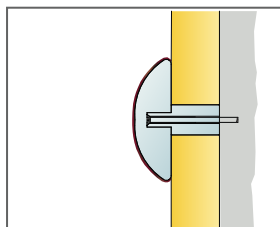

Se Materialspecifikation

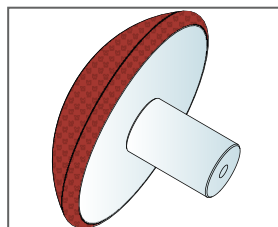

Connect One Knappfäste finns i 4 olika kulörer

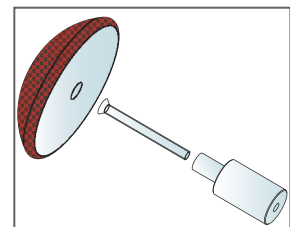

Installation med Connect One Knappfäste

Ecophon Akusto™ Triangle

Ecophon Akusto™ Triangle är en triangelformad väggabsorbent som ger möjlighet till oändliga väggmönster. Det är enkelt att montera absorbenten på vägg. Använd Connect Absorbentlim för snabbt diktmontage eller använd Connect One Haklist som har två olika distansalternativ som möjliggör 3-dimensionella mönster.



Helmingborg, Sverige

SYSTEMÖVERSIKT

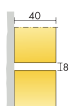

Format c, mm	513x592
Specialfästen	•
Tjocklek (tj)	40
Principskiss	M585



Akusto Triangle absorbent

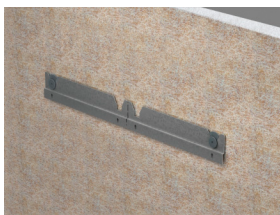

Installation med Connect One Håklist och Connect One Absorbentankare



Installation med Connect One Krokfäste

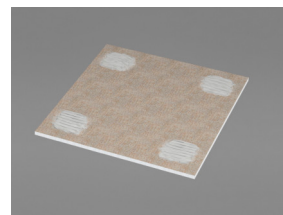

Montage med Connect™ Absorbentlim

Akustik



Värdena i diagrammet avser en absorbent.

Ljudabsorption:

Baserat på test enligt EN ISO 354.

A_{eq} Absorptionsmängd per st (m^2 sabin)

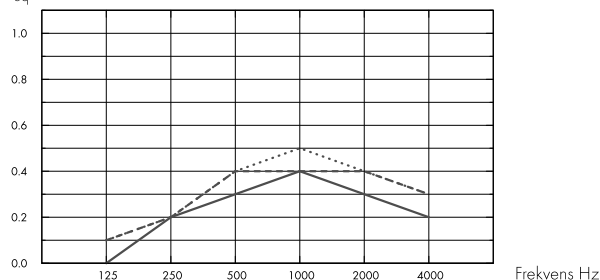

- Akusto Triangle, 43 mm o.d.s
 - Akusto Triangle, 48 mm o.d.s
 - Akusto Triangle, 70 mm o.d.s
- o.d.s = t_{kh} = total konstruktionshöjd

lj mm	t _{kh} mm	A_{eq} Absorptionsmängd per st (m^2 sabin)					
		125 Hz	250 Hz	500 Hz	1000 Hz	2000 Hz	4000 Hz
40	43	0.0	0.2	0.3	0.4	0.3	0.2
40	48	0.1	0.2	0.4	0.4	0.4	0.3
40	70	0.1	0.2	0.4	0.5	0.4	0.3



Inomhusmiljö

Miljömärkning

Eurofins Indoor Air Comfort®

IAC Gold

Fransk VOC

A+



Cradle to Cradle Certified®



Akusto produkter med Akutex FT-ytskikt är Cradle to Cradle Certified® på bronsnivå (version 4.0).



Materialhälsa



Akusto-produkter med Akutex FT-ytskikt är certifierade enligt C2C Certified Material Health Certificate™ på Silvernivå (standardversion 4.0). C2C Certified Material Health Certificate™ är en verifiering av hälsa och säkerhet för en produkts sammansättning med hjälp av kraven på materialhälsa i Cradle-to-Cradle Certified Product Standard.



Koldioxidavtryck

	kg CO ₂ equiv/m ²
Akusto Triangle	1,06

livscykelstegen A1 till C4 från EPD, i enlighet med ISO 14025 / EN 15804



Cirkularitet

Minsta andel återvunnet material efter konsumentledet	60 %
Återvinningsbarhet	Helt återvinningsbar



Brandsäkerhet

Land	Fire standard	Klass
Europa	EN 13501-1	A2-s1,d0

Ljudabsorbenternas kärna är testad och klassificerad som ej brännbar enligt EN ISO 1182.



Fuktbeständighet

Klass C, relativ luftfuktighet 95 % och 30 °C, enligt EN 13964: 2014



Ljuseffektivitet

Akusto med vit kulör har hög ljusreflektion. För ljusreflektion och närmaste NCS-färgprov på samtliga kulörer: Se Ecophon kulörer och ytskikt.



Rengörbarhet

Akutex FT: Daglig dammtorkning och dammsugning samt våttvorkning en gång per vecka. För mer information se Kulörer och ytskikt.



Tillgänglighet

Absorbenterna är enkelt demonterbara förutom limmad installation.



Montering

Monteras enligt Principskisser, Installationsguider och Drawing Aid. För information om minsta totala konstruktionshöjd se Materialspecifikation. Aktuell yta skall ha tillräcklig styrka för att kunna bära belastningen av plattorna. Vid tveksamheter bör provlimning utföras. Underlaget ska alltid vara torrt och rent. För bästa resultat bör underlaget vara jämnt, men ett acceptabelt resultat kan uppnås på lite ojämna underlag.



Systemvikt

	kg/m ²
Akusto Triangle	3,5

Viktuppgifterna är vägledande och kan variera.



Mekaniska egenskaper

Ingen ytterligare belastning är tillåten.



CE

Ecophons undertakssystem är CE-märkta enligt den europeiska harmoniserade standarden EN13964: 2014. CE-märkta byggprodukter omfattas av en prestandadeklaration (DOP) som gör det möjligt för kunder och användare att enkelt jämföra prestanda för produkter som är tillgängliga på den europeiska marknaden.

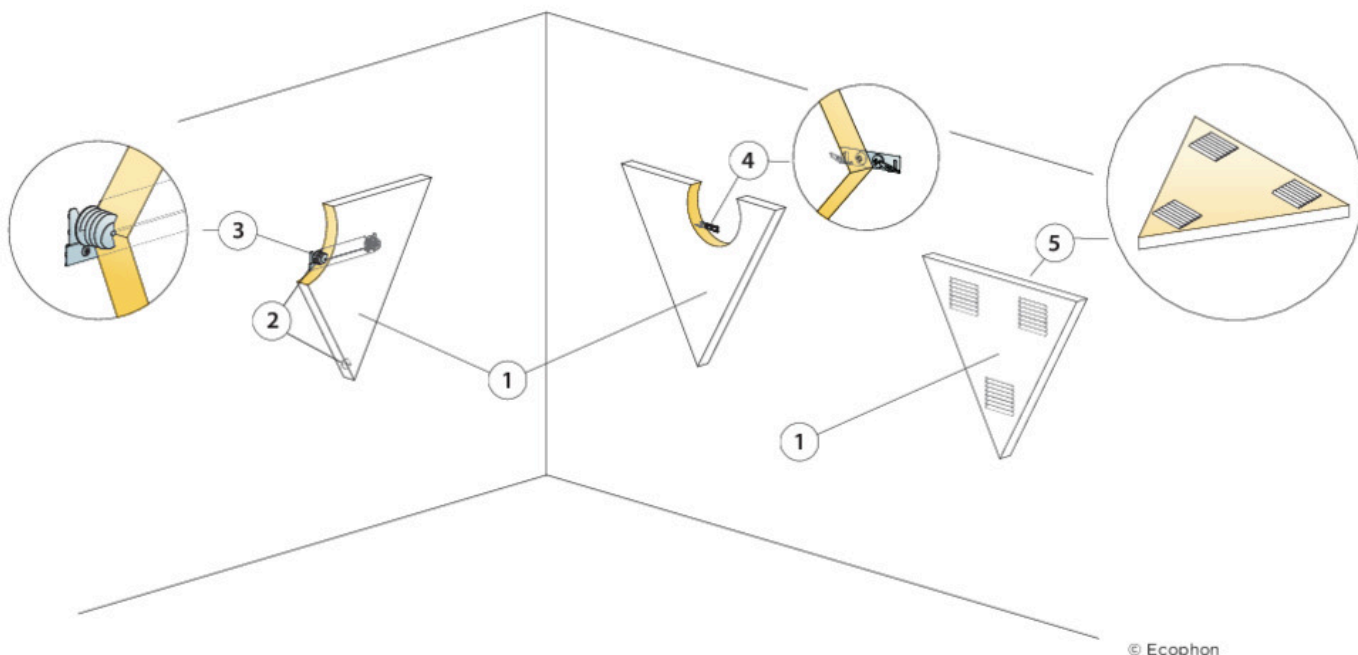

© Ecophon

MATERIALSPECIFIKATION (EXKL. SPILL)

	Storlek, mm
	513x592
1 Akusto Triangle	3,2/m ²
2 Alt. 1 Connect One Haklist [väggdistans ingår]	0,5/absorbent
3 Alt. 1 Connect One Absorbentankare	2/absorbent
4 Alt. 2 Connect One Krokfäste	2/absorbent
5 Alt. 3 Connect Absorbentlim (Åtgång: 0,25 l/m ² - 0,4 l/m ² beroende på installationsförhållande)	efter behov
Använd Connect Tandad Spackel för att applicera limmet	-
Δ Min. total konstruktionshöjd: Δ1 48 mm/70mm / Δ2 44 mm Montaget är demonterbart.	-
Δ Min. total konstruktionshöjd: Δ3 43 mm. Montaget är inte demonterbart.	-

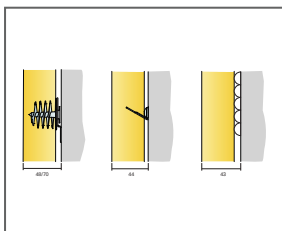

Se Materialspecifikation

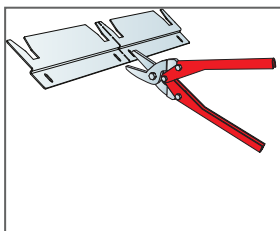

Connect One Haklist kan delas till två upphängningslister

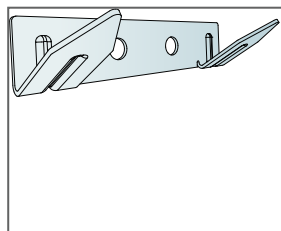

Connect One Krokfäste

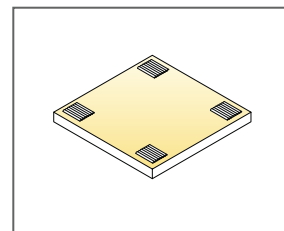

Applicering av Connect Absorbentlim

Ecophon Akusto™ Hexagon

Ecophon Akusto™ Hexagon är en hexagonformad väggabsorbent som ger möjlighet till oändliga väggmönster. Det är enkelt att montera absorbenten på vägg. Använd Connect Absorbentlim för snabbt diktmontage eller använd Connect One Haklist som har två olika distansalternativ som möjliggör 3-dimensionella mönster.



Helmingborg, Sverige

SYSTEMÖVERSIKT

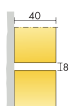

Format c, mm	513x592
Specialfästen	•
Tjocklek (tj)	40
Principskiss	M586

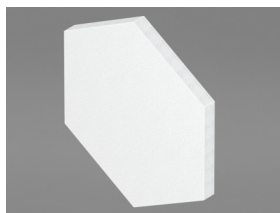

Akusto Hexagon absorberent



Installation med Connect One Haklist och Connect One Absorbentankare



Installation med Connect One Krokfäste

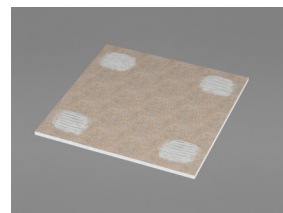

Montage med Connect™ Absorbentlim

Akustik



Värdena i diagrammet avser en absorberent.

Ljudabsorption:

Baserat på test enligt EN ISO 354.

A_{eq} Absorptionsmängd per st (m^2 sabin)

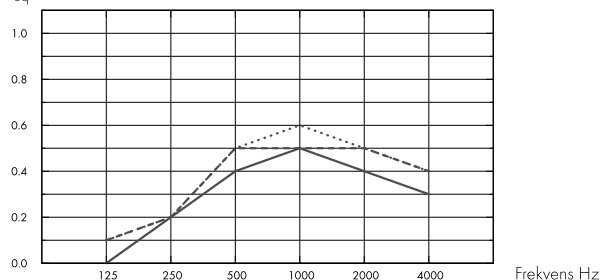

- Akusto Hexagon, 43 mm o.d.s
 - Akusto Hexagon, 48 mm o.d.s
 - Akusto Hexagon, 70 mm o.d.s
- o.d.s = t_{kh} = total konstruktionshöjd

lj mm	t _{kh} mm	A_{eq} Absorptionsmängd per st (m^2 sabin)					
		125 Hz	250 Hz	500 Hz	1000 Hz	2000 Hz	4000 Hz
40	43	0.0	0.2	0.4	0.5	0.4	0.3
40	48	0.1	0.2	0.5	0.5	0.5	0.4
40	70	0.1	0.2	0.5	0.6	0.5	0.4



Inomhusmiljö

Miljömärkning

Eurofins Indoor Air Comfort®

IAC Gold

Fransk VOC

A+



Cradle to Cradle Certified®



Akusto produkter med Akutex FT-ytskikt är Cradle to Cradle Certified® på bronsnivå (version 4.0).



Materialhälsa



Akusto-produkter med Akutex FT-ytskikt är certifierade enligt C2C Certified Material Health Certificate™ på Silvernivå (standardversion 4.0). C2C Certified Material Health Certificate™ är en verifiering av hälsa och säkerhet för en produkts sammansättning med hjälp av kraven på materialhälsa i Cradle-to-Cradle Certified Product Standard.



Koldioxidavtryck

	kg CO ₂ equiv/m ²
Akusto Hexagon	1,43

livscykelstegen A1 till C4 från EPD, i enlighet med ISO 14025 / EN 15804



Cirkularitet

Minsta andel återvunnet material efter konsumentledet	60 %
Återvinningsbarhet	Helt återvinningsbar



Brandsäkerhet

Land	Fire standard	Klass	Ljudabsorbenternas kärna är testad och klassificerad som ej brännbar enligt EN ISO 1182.
Europa	EN 13501-1	A2-s1,d0	



Fuktbeständighet

Klass C, relativ luftfuktighet 95 % och 30 °C, enligt EN 13964: 2014



Ljuseffektivitet

Akusto med vit kulör har hög ljusreflektion. För ljusreflektion och närmaste NCS-färgprov på samtliga kulörer: Se Ecophon kulörer och ytskikt.



Rengörbarhet

Akutex FT: Daglig dammtorkning och dammsugning samt våttvorkning en gång per vecka. För mer information se Kulörer och ytskikt.



Tillgänglighet

Absorbenterna är enkelt demonterbara förutom limmad installation.



Montering

Monteras enligt Principskisser, Installationsguider och Drawing Aid. För information om minsta totala konstruktionshöjd se Materialspecifikation. Aktuell yta skall ha tillräcklig styrka för att kunna bära belastningen av plattorna. Vid tveksamheter bör provlimning utföras. Underlaget ska alltid vara torrt och rent. För bästa resultat bör underlaget vara jämnt, men ett acceptabelt resultat kan uppnås på lite ojämna underlag.



Systemvikt

	kg/m ²	Viktuppgifterna är vägledande och kan variera.
Akusto Hexagon	3,5	



Mekaniska egenskaper

Ingen ytterligare belastning är tillåten.



CE

Ecophons undertakssystem är CE-märkta enligt den europeiska harmoniserade standarden EN13964: 2014. CE-märkta byggprodukter omfattas av en prestandadeklaration (DOP) som gör det möjligt för kunder och användare att enkelt jämföra prestanda för produkter som är tillgängliga på den europeiska marknaden.



MATERIALSPECIFIKATION (EXKL. SPILL)

	Storlek, mm
	513x592
1 Akusto Hexagon	3,2/m ²
2 Alt. 1 Connect One Haklist [väggdistans ingår]	0,5/absorbent
3 Alt. 1 Connect One Absorbentankare	2/absorbent
4 Alt. 2 Connect One Krokfäste	2/absorbent
5 Alt. 3 Connect Absorbentlim (Åtgång: 0,25 l/m ² - 0,4 l/m ² beroende på installationsförhållande)	efter behov
Använd Connect Tandad Spackel för att applicera limmet	-
Δ Min. total konstruktionshöjd: Δ1 48 mm/70mm / Δ2 44 mm Montaget är demonterbart.	-
Δ Min. total konstruktionshöjd: Δ3 43 mm. Montaget är inte demonterbart.	-

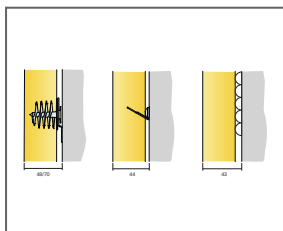

Se Materialspecifikation

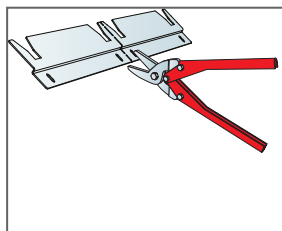

Connect One Haklist kan delas till två upphängningslister

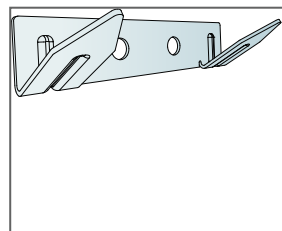

Connect One Krokfäste

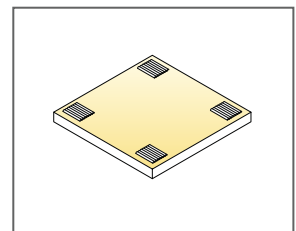

Applicering av Connect Absorbentlim

Ecophon Akusto™ Screen

Ecophon Akusto™ Screen har ett synligt profilsystem. Finns i storleken 1500 x 1200 mm, tjocklek 40 mm. Tillgänglig med Texona ytskikt. Lämplig för öppna kontor. Kombinerar med ett ljudabsorberande undertak för att uppnå utmärkta akustiska egenskaper i rummet.



SYSTEMÖVERSIKT

	Format c, mm	1500x1200
	Fristående	•
	Tjocklek (tj)	40
	Principskiss	M564

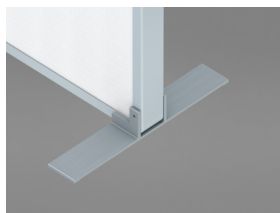

Akusto Screen ben



Akusto Screen hörn

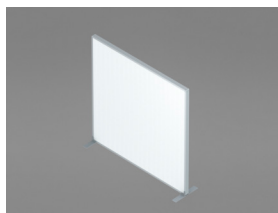

Akusto Screen system

Akustik



Ljudabsorption:

Ljudabsorptions- och ljuddämpningstestresultat enligt ISO 20189.

A_{eq} , Absorptionsmängd per st (m^2 sabin)

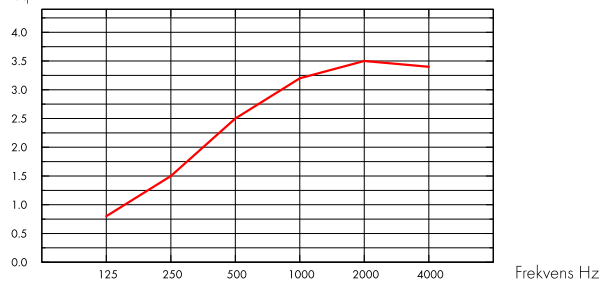

— Akusto Screen, 1500x1200 mm

Skärmdämpning ΔL_s (dB)

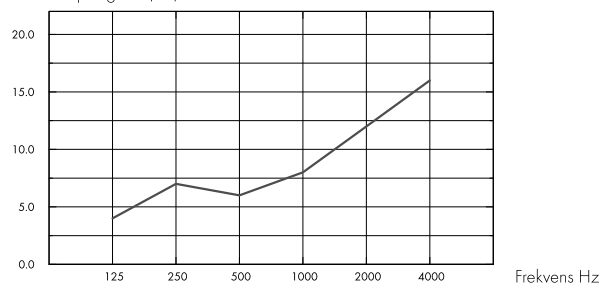

— Akusto Screen, 1500x1200 mm

	t_j mm	A_{eq} , Absorptionsmängd per st (m^2 sabin)					
		125 Hz	250 Hz	500 Hz	1000 Hz	2000 Hz	4000 Hz
1500x1200	40	0.8	1.5	2.5	3.2	3.5	3.4

	t_j mm	Skärmdämpning ΔL_s (dB)						Viktad skärm ljuddämpning (dB)
		125 Hz	250 Hz	500 Hz	1000 Hz	2000 Hz	4000 Hz	
1500x1200	40	4.0	7.0	6.0	8.0	12.0	16.0	10.0

Inomhusmiljö



Miljömärkning

Eurofins Indoor Air Comfort®

IAC Gold

Fransk VOC

A+





Cirkularitet

Minsta andel återvunnet material efter konsumentledet	48%*
Återvinningsbarhet	Helt återvinningsbar



*detta värde tar inte hänsyn till aluminiumramen



Fuktbeständighet

Klass A, relativ luftfuktighet 70 % och 25 °C, enligt EN 13964: 2014



Ljuseffektivitet

Texona i Sea Salt har hög ljusreflektion. För mer information gällande de olika ytskikten: Se Ecophon Kulörer och ytskikt.



Rengörbarhet

Systemet tål dammtorkning och dammsugning en gång per vecka.



Användning av desinfektionsmedel

Texona ytskiktet Ginger, Sea Salt, Thyme, Oyster och Garlic tål frekvent rengöring av Etanol (70%)-baserad desinfektionsmedel. Fukta en mjuk polyester mikrofiberduk med lösningen och torka av ytan i mjuka cirkulära rörelser.



Montering

Monteras enligt installationsguiden som är levererad tillsammans med produkten.



Mekaniska egenskaper

Produkten är testad enligt EN1023.

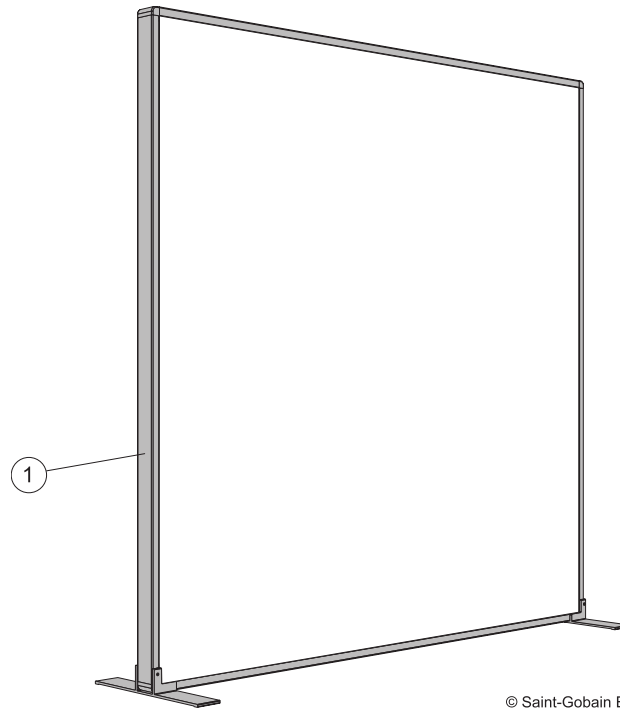

© Saint-Gobain Ecophon AB

MATERIALSPECIFIKATION (EXKL. SPILL)

		Storlek, mm
		1500x1200
1	Akusto Screen	-
