

# Ecophon Solo™ Square

Solo Square ist ein rahmenloses freihängendes Deckenelement, das vielfältige Designmöglichkeiten durch eine große Farbauswahl und verschiedene Befestigungsmöglichkeiten bietet. Drei verschiedene Abhängemöglichkeiten lassen eine Befestigung der Elemente in verschiedenen Ebenen und Winkeln zu. Geeignet für Projekte, bei denen eine vollflächig verlegte Decke unerwünscht oder nicht umsetzbar ist.



Impol Papier, Bardo (Dobroszycki), Poland

## FORMATE

<input type="checkbox"/>	Abmessung, mm	1200x1200
	Spezialbefestigung	•
	Stärke (d)	40
	Montageskizze	M402, M507

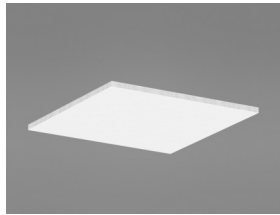

Solo Square

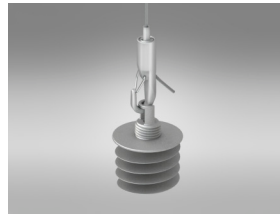

Abhängung mit Connect justierbarem Seilabhänger



Connect Absorberklammer und Connect Absorberanker



## Akustik

Die Werte im Diagramm beziehen sich auf ein einzelnes Deckensegel. Bei Reihenaufhängung mit einem Abstand kleiner 0,5 m sind veränderte Werte zu erwarten.

### Schallabsorption:

Die Testergebnisse wurden gemäß DIN EN ISO 354 ermittelt.

$A_{eq}$  Äquivalente Absorptionsfläche pro Objekt (m<sup>2</sup> Sabine)

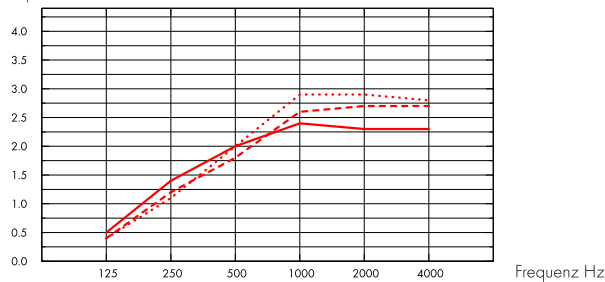

- Solo Square 1200x1200, 200 mm o.d.s.
  - - - Solo Square 1200x1200, 400 mm o.d.s.
  - · · Solo Square 1200x1200, 1000 mm o.d.s.
- o.d.s = tKh = totale Konstruktionshöhe

d mm	tKh mm	$A_{eq}$ Äquivalente Absorptionsfläche pro Objekt (m <sup>2</sup> Sabine)					
		125 Hz	250 Hz	500 Hz	1000 Hz	2000 Hz	4000 Hz
40	200	0.5	1.4	2.0	2.4	2.3	2.3
40	400	0.4	1.2	1.8	2.6	2.7	2.7
40	1000	0.4	1.1	2.0	2.9	2.9	2.8



## Raumluftqualität

Zertifikat / Label	
Eurofins Innenraumluftkomfort	IAC Gold
Französisches VOC-Label	A+



## Cradle to Cradle Certified®



Dieses Produkt ist Cradle to Cradle Certified® in der Zertifizierungsstufe Bronze (Standardversion 4.0).



## Umweltsichere und gesunde Materialien

Dieses Produkt hat ein C2C Certified Material Health Certificate™ der Zertifizierungsstufe Silber (Standardversion 4.0) erhalten. Das C2C Certified Material Health Certificate™ basiert auf den Anforderungen für Umweltsichere und gesunde Materialien des Cradle-to-Cradle Certified Product Standards. Es bestätigt, dass die im Produkt verwendeten Chemikalien und Materialien so ausgewählt wurden, dass der Schutz der menschlichen Gesundheit und der Umwelt an erster Stelle steht.



## Ökologischer Fußabdruck

kg CO <sub>2</sub> equiv./m <sup>2</sup>	
Solo Square	9,37

Lebenszyklusstufen A1 bis C4 aus EPD, in Übereinstimmung mit ISO 14025 / EN 15804



## Circularity

Minimaler Gehalt an recycelten Inhalt	57%
Circularity	Vollständig recycelbar

# SoundCircularity

Das vollständige Recycling der Absorber erfolgt mittels unseres Rücknahmesystems „SoundCircularity“. Wir machen aus Ihren Abschnitten bzw. ganzen Platten wieder neue Glaswollprodukte.



## Brandschutz

Land	Fire standard	Klasse
Europa	EN 13501-1	A2-s1,d0

Platten: Nicht brennbar nach DIN EN ISO 1182.



## Feuchtigkeitsbeständigkeit

Klasse C, relative Luftfeuchtigkeit 95% und 30°C gemäß EN 13964:2014.



## Visuelles Erscheinungsbild

White Frost, ähnlich RAL 9003, ähnlich NCS S 0500-N, Lichtreflexionsgrad 85%. Glanzgrad < 1.



## Reinigung

Täglich Staubwischen und Staubsaugen sowie wöchentliche Feuchtreinigung möglich.



## Demontierbarkeit

Die Elemente sind leicht demontierbar.



## Montage

gemäß Montageskizze, Montageanleitung. Informationen zur minimalen totalen Konstruktionshöhe siehe Materialspezifikation.



## Systemgewicht

	kg/m <sup>2</sup>
Solo Square	4,6
Solo Freedom	4,6

Die Gewichtsangaben sind Richtwerte und können variieren.



## Belastung

Das Deckensegel kann Punkt- und Nutzlasten aufnehmen. Die Bedingungen sind ausführlich im Kapitel "Funktionale Anforderungen" unter dem Abschnitt "Mechanische Eigenschaften" beschrieben.



## CE

---

Ecophon Deckensysteme sind CE-gekennzeichnet gemäß der europäischen einheitlichen Norm EN 13964:2014. CE-gekennzeichnete Bauprodukte unterliegen einer Leistungserklärung (DoP), die es Kunden und Anwendern ermöglicht, die Leistung von auf dem europäischen Markt erhältlichen Produkten leicht zu vergleichen.



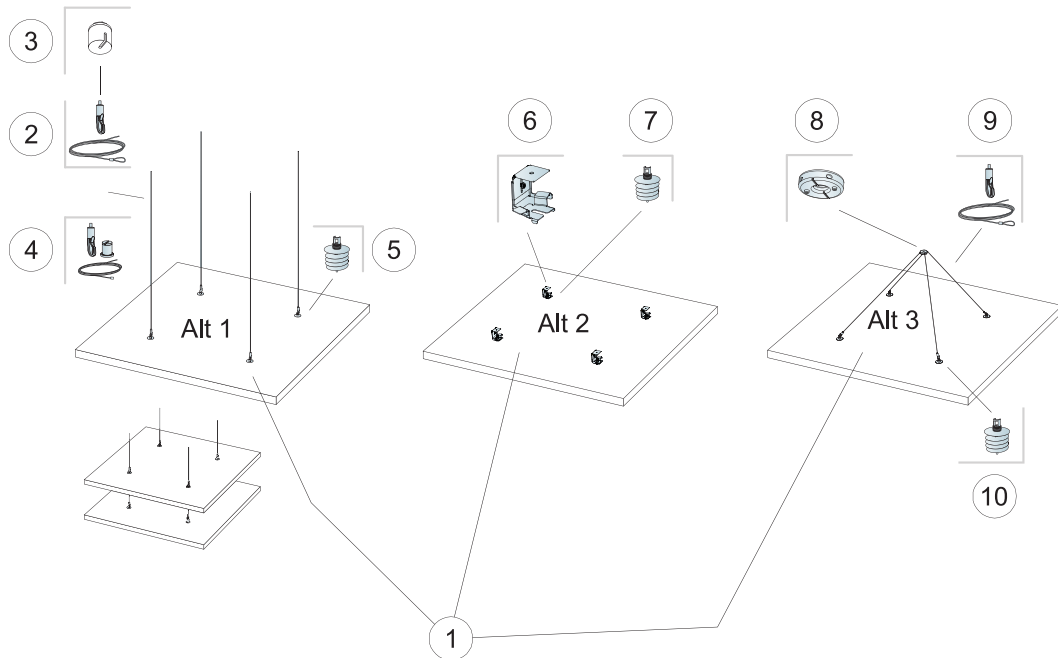

© Saint-Gobain Ecophon AB

### MATERIALSPEZIFIKATION (OHNE VERSCHNITT)

		<b>Abmessung, mm</b>
		<b>1200x1200</b>
1	Solo Square	1,44m <sup>2</sup> /Paneel
2	Connect justierbarer Seilabhänger (Alt 1)	4/Paneel
3	Connect Baldachin (Alt 1, Optional)	4/Paneel
4	Connect justierbares Seilset (Alt 1, optional)	4/Paneel
5	Connect Absorberanker (Alt 1)	4/Paneel
6	Connect Absorberklammer (Alt 2)	4/Paneel
7	Connect Absorberanker (Alt 2)	4/Paneel
8	Connect 1-Punkt-Deckenbefestiger (Alt 3)	1/Paneel
9	Connect justierbarer Seilabhänger (Alt 3)	2/Paneel
10	Connect Absorberanker (Alt 3)	4/Paneel
Δ Min. totale Konstruktionshöhe des Systems: Δ1 140 mm / Δ2 90 mm / Δ3 500 mm		-

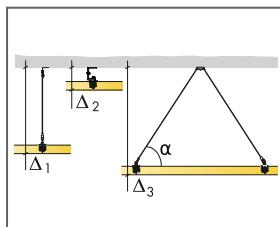

siehe Materialspezifikation

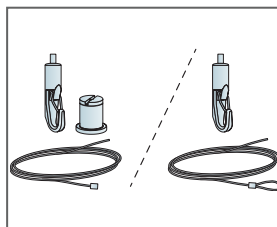

Zwei Arten von justierbaren Seilabhängern

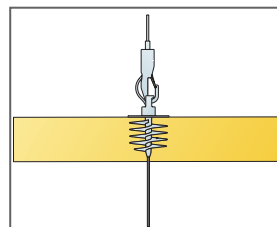

Elemente können untereinander montiert werden

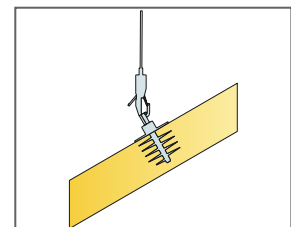

Elemente können im Winkel montiert werden

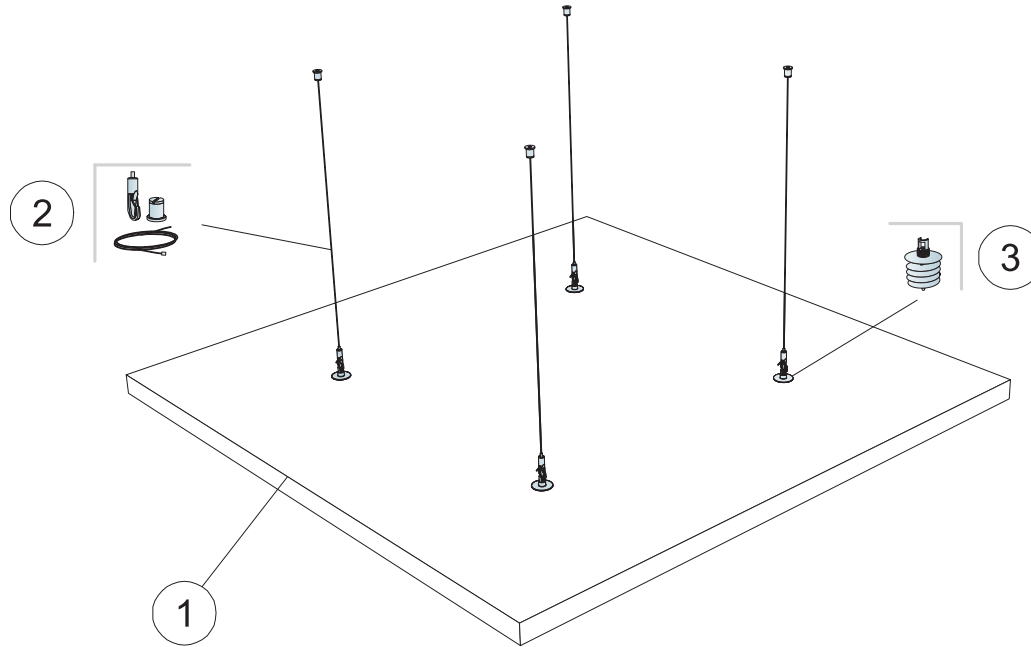

### MATERIALSPEZIFIKATION (OHNE VERSCHNITT)

		<b>Abmessung, mm</b>
		<b>1200x1200</b>
1	Solo Square Kit	1,44m <sup>2</sup> /Panel
2	Connect justierbares Seilset 1500mm (enthalten)	-
3	Connect Absorberanker (enthalten)	-
Δ Min. totale Konstruktionshöhe des Systems: Δ 140 mm		-
Connect Bit für Absorberanker zur Montage verwenden		-

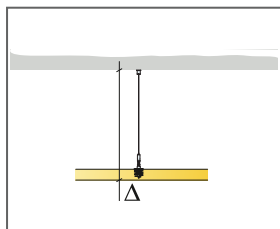

siehe Materialspezifikation

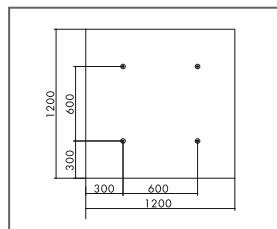

Abhängung mit Absorberanker, Format 1200 x 1200

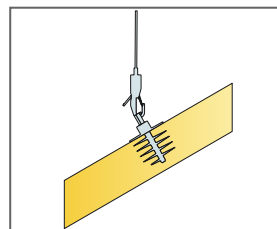

Elemente können im Winkel montiert werden

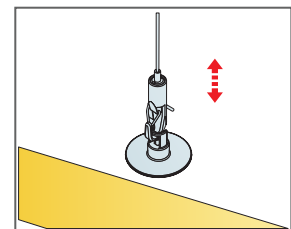

Leicht justierbare Abhängung mit Connect justierbarem Seilabhängler

# Ecophon Solo™ Rectangle

Solo Rectangle ist ein rahmenloses Deckensegel, das vielfältige Designmöglichkeiten durch eine große Farbauswahl und verschiedene Befestigungsmöglichkeiten bietet. Drei verschiedene Abhängemöglichkeiten lassen eine Befestigung der Elemente in verschiedenen Ebenen und Winkeln zu. Geeignet für Projekte, bei denen eine vollflächig verlegte Decke unerwünscht oder nicht umsetzbar ist.



M30 Architects, Oisterwijk, Netherlands

## FORMATE

	Abmessung, mm	1200x600	1800x1200	2400x600	2400x1200	3000x1200
	Spezialbefestigung	•	•	•	•	•
	Stärke (d)	40	40	40	40	40
	Montageskizze	M637	M404, M506	M405	M406, M407, M506	M408

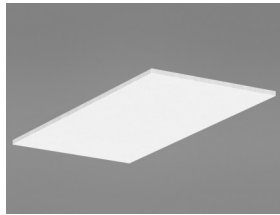

Solo Rectangle

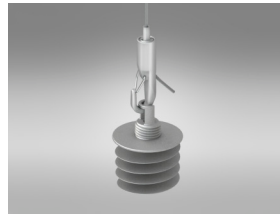
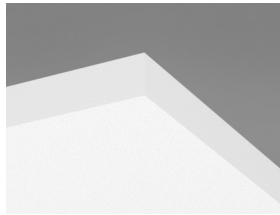

Abhängung mit Connect justierbarem Seilabhängler



Connect Absorberklammer und Connect Absorberanker



## Akustik

Die Werte im Diagramm beziehen sich auf ein einzelnes Deckensegel. Bei Reihenaufhängung mit einem Abstand kleiner 0,5 m sind veränderte Werte zu erwarten.

### Schallabsorption:

Die Testergebnisse wurden gemäß DIN EN ISO 354 ermittelt.

$A_{eq}$ , Äquivalente Absorptionsfläche pro Objekt (m<sup>2</sup> Sabine)

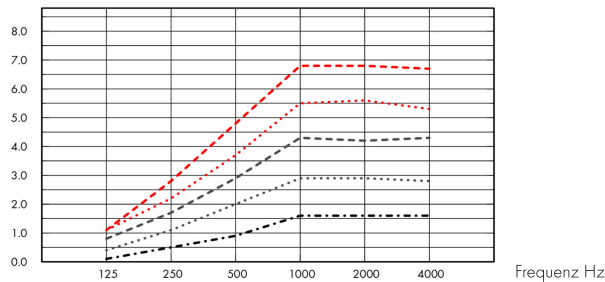

- ..... Solo Rectangle 2400x1200, 1000 mm o.d.s.
  - Solo Rectangle 1800x1200, 1000 mm o.d.s.
  - ..... Solo Rectangle 2400x600, 1000 mm o.d.s.
  - Solo Rectangle 3000x1200, 1000 mm o.d.s.
  - Solo Rectangle 1200x600, 1000 mm o.d.s.
- o.d.s = tKh = totale Konstruktionshöhe

	d mm	tKh mm	$A_{eq}$ , Äquivalente Absorptionsfläche pro Objekt (m <sup>2</sup> Sabine)					
			125 Hz	250 Hz	500 Hz	1000 Hz	2000 Hz	4000 Hz
2400x1200	40	200	1.3	2.8	3.5	4.1	4.1	3.9
2400x1200	40	400	1.2	2.4	3.3	4.7	4.9	4.7
2400x1200	40	1000	1.1	2.2	3.7	5.5	5.6	5.3
1800x1200	40	200	0.6	2.0	2.9	3.4	3.3	3.1
1800x1200	40	400	0.8	1.9	2.6	3.7	3.7	3.6
1800x1200	40	1000	0.8	1.7	2.9	4.3	4.2	4.3
2400x600	40	200	0.5	1.4	2.0	2.4	2.3	2.3
2400x600	40	400	0.4	1.2	1.8	2.6	2.7	2.7
2400x600	40	1000	0.4	1.1	2.0	2.9	2.9	2.8
3000x1200	40	200	1.1	3.3	4.4	5.1	5.1	5.0
3000x1200	40	400	1.2	3.0	4.2	5.8	5.8	5.7
3000x1200	40	1000	1.1	2.8	4.8	6.8	6.8	6.7
1200x600	40	200	0.1	0.7	1.0	1.3	1.3	1.4
1200x600	40	400	0.2	0.5	0.9	1.4	1.5	1.6
1200x600	40	1000	0.1	0.5	0.9	1.6	1.6	1.6



## Raumluftqualität

Zertifikat / Label

Eurofins Innenraumluftkomfort

Französisches VOC-Label

IAC Gold

A+





## Cradle to Cradle Certified®



Dieses Produkt ist Cradle to Cradle Certified® in der Zertifizierungsstufe Bronze (Standardversion 4.0).



## Umweltsichere und gesunde Materialien

Dieses Produkt hat ein C2C Certified Material Health Certificate™ der Zertifizierungsstufe Silber (Standardversion 4.0) erhalten. Das C2C Certified Material Health Certificate™ basiert auf den Anforderungen für Umweltsichere und gesunde Materialien des Cradle-to-Cradle Certified Product Standards. Es bestätigt, dass die im Produkt verwendeten Chemikalien und Materialien so ausgewählt wurden, dass der Schutz der menschlichen Gesundheit und der Umwelt an erster Stelle steht.



## Ökologischer Fußabdruck

	kg CO <sub>2</sub> equiv/m <sup>2</sup>	Lebenszyklusstufen A1 bis C4 aus EPD, in Übereinstimmung mit ISO 14025 / EN 15804
Solo Rectangle	9,12	



## Circularity

Minimaler Gehalt an recycelten Inhalt	57%
Circularity	Vollständig recycelbar



## SoundCircularity

Das vollständige Recycling der Absorber erfolgt mittels unseres Rücknahmesystems „SoundCircularity“. Wir machen aus Ihren Abschnitten bzw. ganzen Platten wieder neue Glaswolleprodukte.



## Brandschutz

Land	Fire standard	Klasse	Platten: Nicht brennbar nach DIN EN ISO 1182.
Europa	EN 13501-1	A2-s1,d0	



## Feuchtigkeitsbeständigkeit

Klasse C, relative Luftfeuchtigkeit 95% und 30°C gemäß EN 13964:2014.



## Visuelles Erscheinungsbild

White Frost, ähnlich RAL 9003, ähnlich NCS S 0500-N, Lichtreflexionsgrad 85%. Glanzgrad < 1.



## Reinigung

Täglich Staubwischen und Staubsaugen sowie wöchentliche Feuchtreinigung möglich.



## Demontierbarkeit

Die Elemente sind leicht demontierbar.



## Montage

---

gemäß Montageskizze, Montageanleitung. Informationen zur minimalen totalen Konstruktionshöhe siehe Materialspezifikation.



## Systemgewicht

---

	kg/m <sup>2</sup>	Die Gewichtsangaben sind Richtwerte und können variieren.
Solo Rectangle	4,7	



## Belastung

---

Das Deckensegel kann Punkt- und Nutzlasten aufnehmen. Die Bedingungen sind ausführlich im Kapitel "Funktionale Anforderungen" unter dem Abschnitt "Mechanische Eigenschaften" beschrieben.



## CE

---

Ecophon Deckensysteme sind CE-gekennzeichnet gemäß der europäischen einheitlichen Norm EN 13964:2014. CE-gekennzeichnete Bauprodukte unterliegen einer Leistungserklärung (DoP), die es Kunden und Anwendern ermöglicht, die Leistung von auf dem europäischen Markt erhältlichen Produkten leicht zu vergleichen.

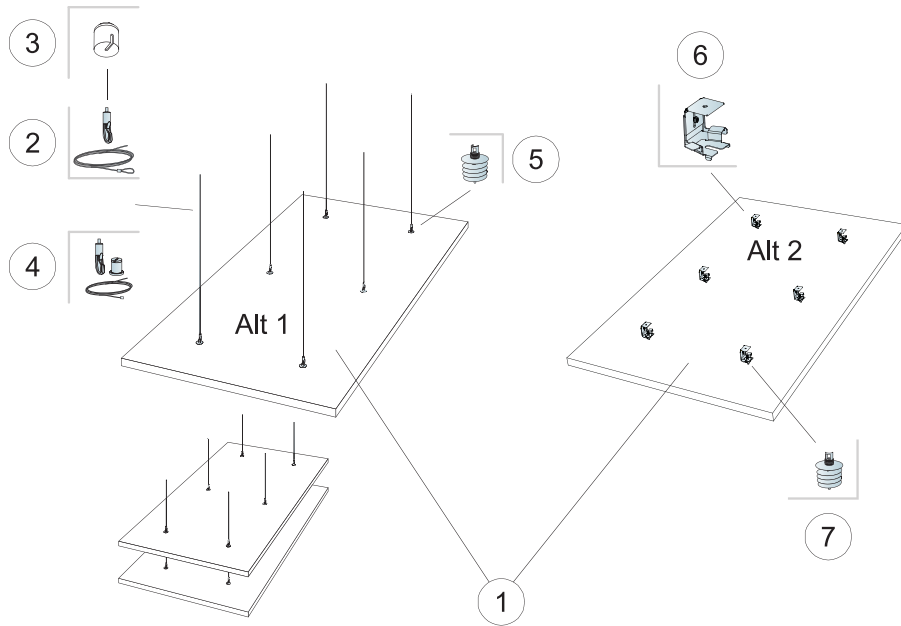

© Saint-Gobain Ecophon AB

### MATERIALSPEZIFIKATION (OHNE VERSCHNITT)

	<b>Abmessung, mm</b>
	<b>1800x1200</b>
1 Solo Rectangle	2,16m <sup>2</sup> /Paneel
2 Connect justierbarer Seilabhänger (Alt 1)	6/Paneel
3 Connect Baldachin (Alt 1, Optional)	6/Paneel
4 Connect justierbares Seilset (Alt 1, optional)	6/Paneel
5 Connect Absorberanker (Alt 1)	6/Paneel
6 Connect Absorberklammer (Alt 2)	6/Paneel
7 Connect Absorberanker (Alt 2)	6/Paneel
Δ Min. totale Konstruktionshöhe des Systems: Δ1 140 mm / Δ2 90 mm	

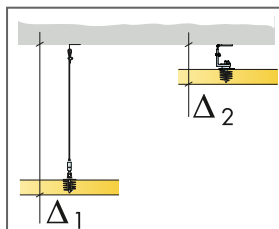

siehe Materialspezifikation

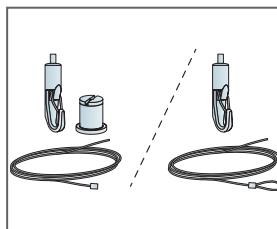

Zwei Arten von justierbaren Seilabhängern

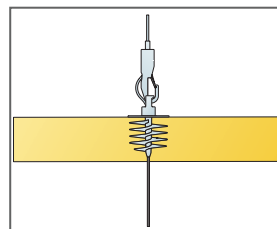

Elemente können untereinander montiert werden

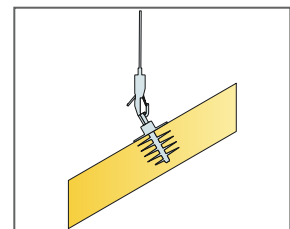

Elemente können im Winkel montiert werden

## MONTAGESKIZZE (M405) FÜR ECOPHON SOLO RECTANGLE 2400X600 MM

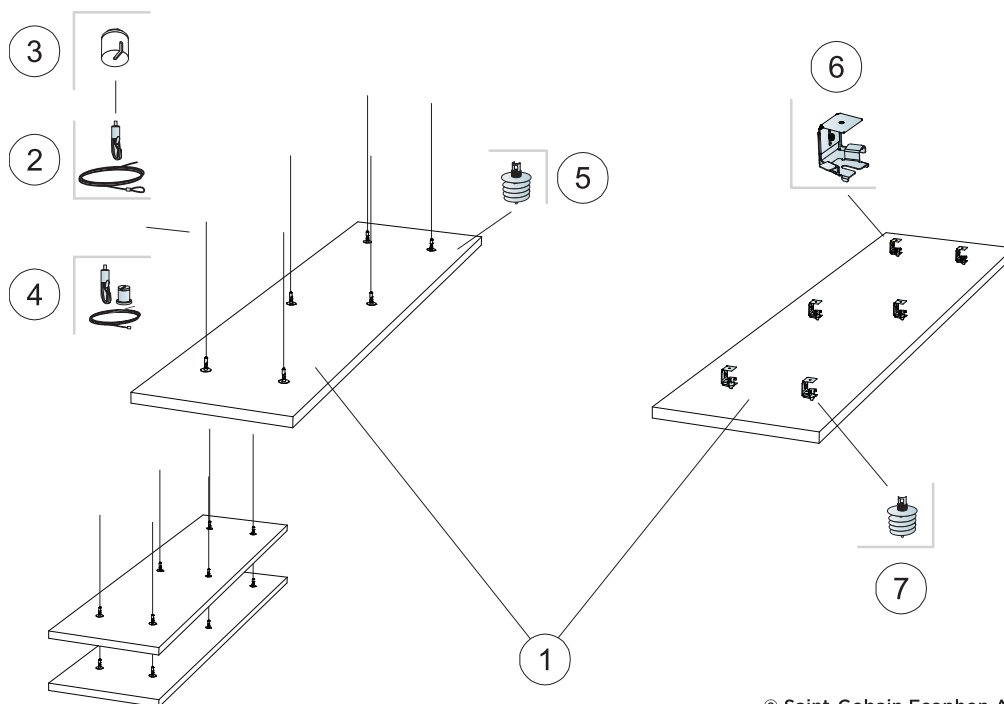

© Saint-Gobain Ecophon AB

### MATERIALSPEZIFIKATION (OHNE VERSCHNITT)

	<b>Abmessung, mm</b>
	<b>2400x600</b>
1 Solo Rectangle	1,44m <sup>2</sup> /Paneel
2 Connect justierbarer Seilabhänger (Alt 1)	6/Paneel
3 Connect Baldachin (Alt 1, Optional)	6/Paneel
4 Connect justierbares Seilset (Alt 1, optional)	6/Paneel
5 Connect Absorberanker (Alt 1)	6/Paneel
6 Connect Absorberklammer (Alt 2)	6/Paneel
7 Connect Absorberanker (Alt 2)	6/Paneel
Δ Min. totale Konstruktionshöhe des Systems: Δ1 140 mm / Δ2 90 mm	

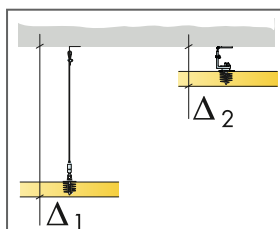

siehe Materialspezifikation

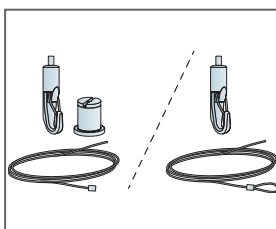

Zwei Arten von justierbaren Seilabhängern

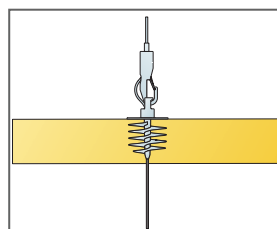

Elemente können untereinander montiert werden

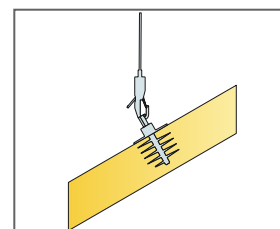

Elemente können im Winkel montiert werden



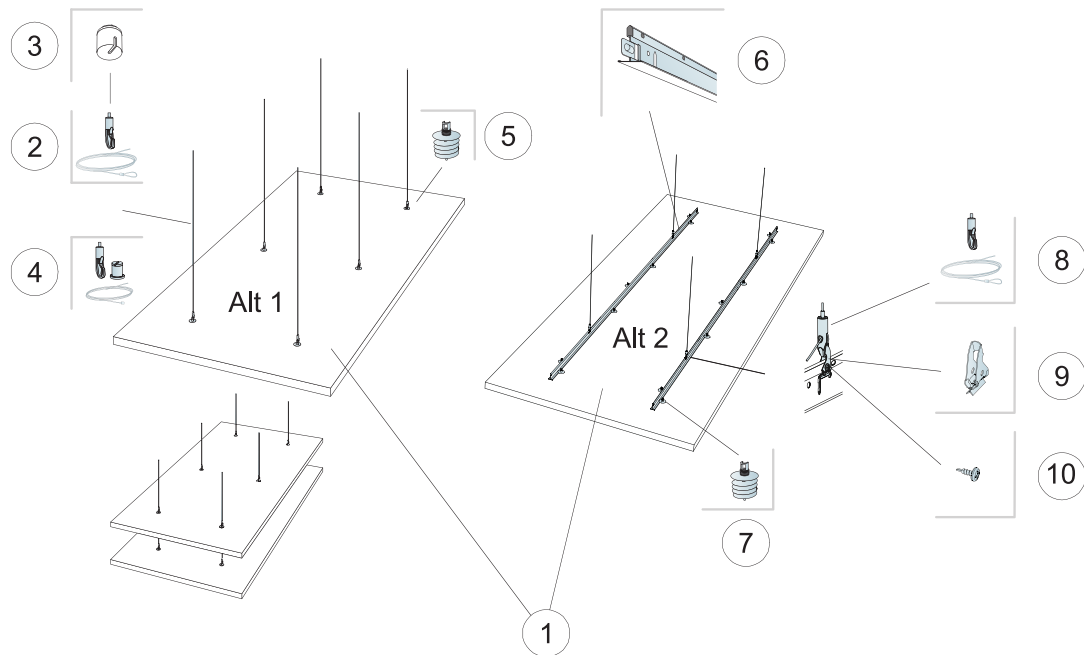

© Saint-Gobain Ecophon AB

### MATERIALSPEZIFIKATION (OHNE VERSCHNITT)

		<b>Abmessung, mm</b>
		<b>2400x1200</b>
1	Solo Rectangle	2,88m <sup>2</sup> /Paneel
2	Connect justierbarer Seilabhänger (Alt 1)	6/Paneel
3	Connect Baldachin (Alt 1, Optional)	6/Paneel
4	Connect justierbares Seilset (Alt 1, optional)	6/Paneel
5	Connect Absorberanker (Alt 1)	6/Paneel
6	Connect T24 Hauptschiene (Alt 2)	2/Paneel
7	Connect Absorberanker (Alt 2)	14/Paneel
8	Connect justierbarer Seilabhänger (Alt 2)	4/Paneel
9	Connect Abhänge-Clip (Alt 2)	4/Paneel
10	Connect Montageschraube BR (Alt 2)	4/Paneel
Δ Min. totale Konstruktionshöhe des Systems: Δ1 140 mm / Δ2 200 mm		-

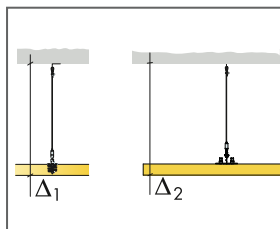

siehe Materialspezifikation

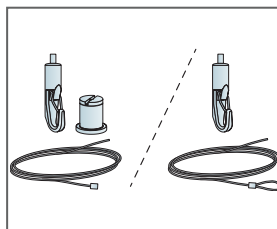

Zwei Arten von justierbaren Seilabhängern

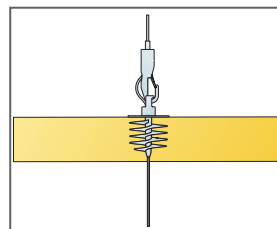

Elemente können untereinander montiert werden

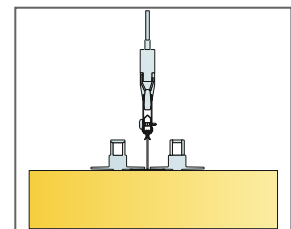

Montage mit T24 Hauptschiene

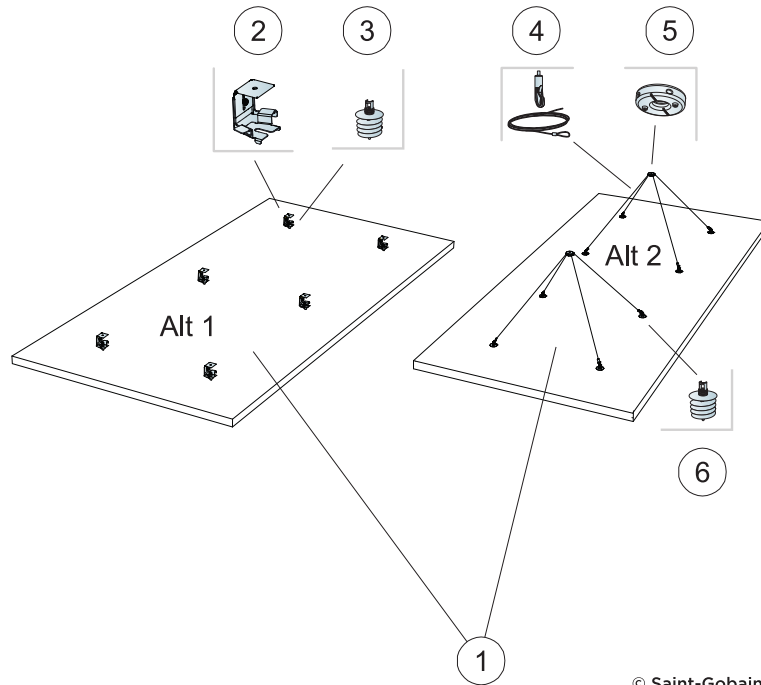

© Saint-Gobain Ecophon AB

### MATERIALSPEZIFIKATION (OHNE VERSCHNITT)

		<b>Abmessung, mm</b>
		<b>2400x1200</b>
1	Solo Rectangle	2,88m <sup>2</sup> /Paneel
2	Connect Absorberklammer (Alt 1)	6/Paneel
3	Connect Absorberanker (Alt 1)	6/Paneel
4	Connect justierbarer Seilabhänger (Alt 2)	4/Paneel
5	Connect 1-Punkt-Deckenbefestiger (Alt 2)	2/Paneel
6	Connect Absorberanker (Alt 2)	8/Paneel
Δ Min. totale Konstruktionshöhe des Systems: Δ1 90 mm / Δ2 500 mm		-

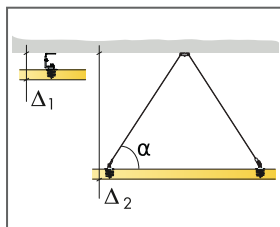

siehe Materialspezifikation

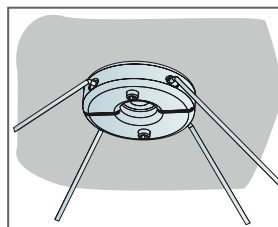

Detail des 1-Punkt-Deckenbefestigers

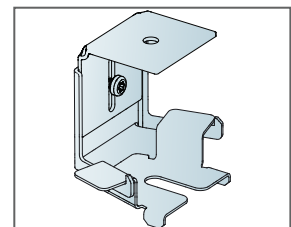

Detail der Absorberklammer. Totale Konstruktionshöhe des Systems zwischen 90-130mm.

## MONTAGESKIZZE (M408) FÜR ECOPHON SOLO RECTANGLE 3000X1200 MM

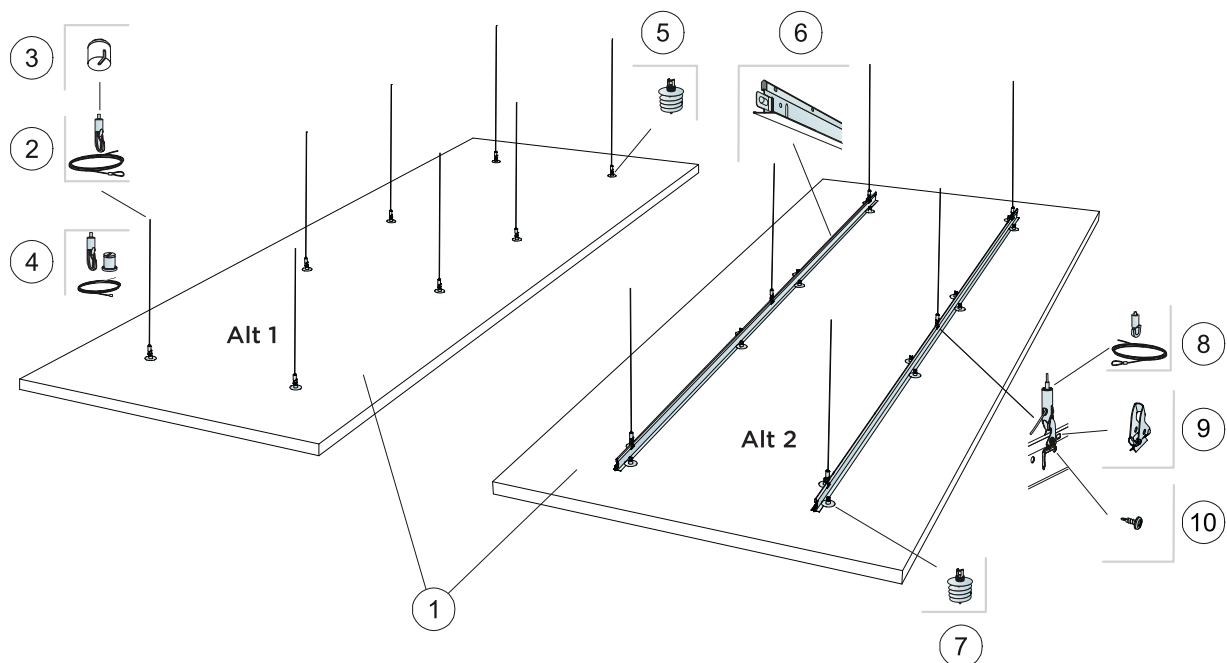

© Saint-Gobain Ecophon AB

### MATERIALSPEZIFIKATION (OHNE VERSCHNITT)

		<b>Abmessung, mm</b>
		<b>3000x1200</b>
1	Solo Rectangle	3,6m <sup>2</sup> /Paneel
2	Connect justierbarer Seilabhänger (Alt 1)	8/Paneel
3	Connect Baldachin (Alt 1, optional)	8/Paneel
4	Connect justierbares Seilset (Alt 1, optional)	8/Paneel
5	Connect Absorberanker (Alt 1)	8/Paneel
6	Connect T24 Hauptschiene (Alt 2)	2/Paneel
7	Connect Absorberanker (Alt 2)	16/Paneel
8	Connect justierbarer Seilabhänger (Alt 2)	6/Paneel
9	Connect Abhänge-Clip (Alt 2)	6/Paneel
10	Connect Montageschraube BR (Alt 2)	6/Paneel
Δ Min. totale Konstruktionshöhe des Systems: Δ1 140 mm / Δ2 200 mm		-

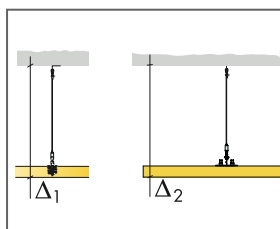

siehe Materialspezifikation

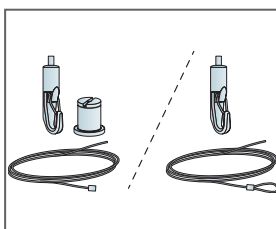

Zwei Arten von justierbaren Seilabhängern

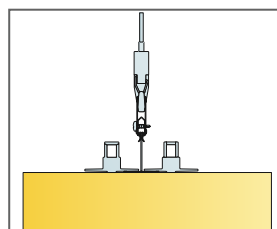

Montage mit T24 Hauptschiene

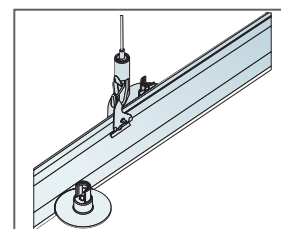

Montage der Abhänge-Clips

## MONTAGESKIZZE (M506) FÜR ECOPHON SOLO RECTANGLE KIT

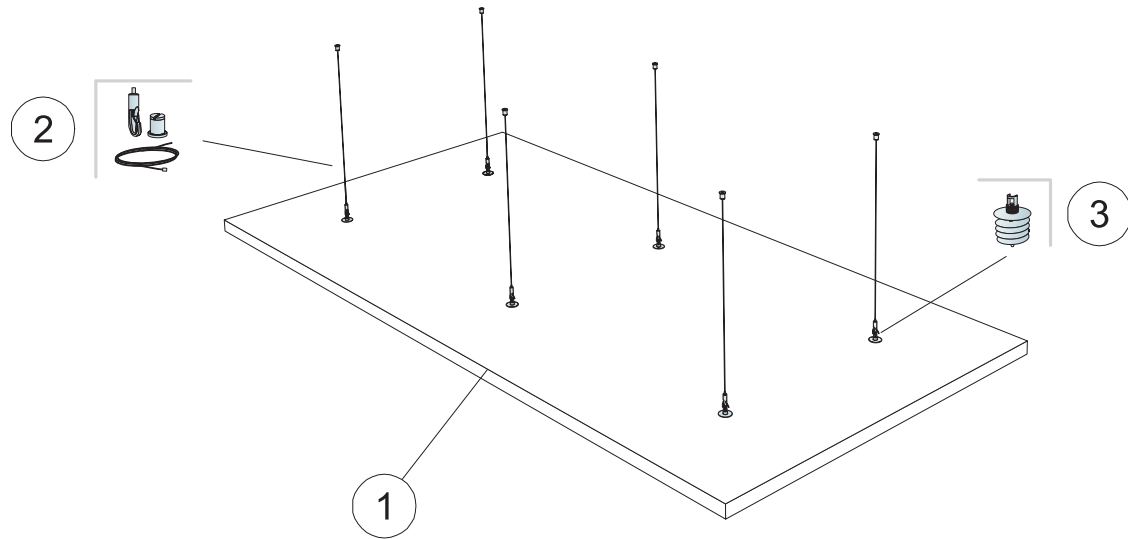

### MATERIALSPEZIFIKATION (OHNE VERSCHNITT)

	Abmessung, mm	
	1800x1200	2400x1200
1 Solo Rectangle Kit	2,16m <sup>2</sup> /Paneel	2,88m <sup>2</sup> /Paneel
2 Connect justierbares Seilset 1.500mm (enthalten)	-	-
3 Connect Absorberanker (enthalten)	-	-
Δ Min. totale Konstruktionshöhe des Systems: Δ 140 mm	-	-
Connect Bit für Absorberanker zur Montage verwenden	-	-

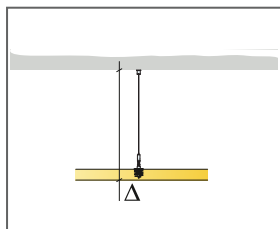

siehe Materialspezifikation

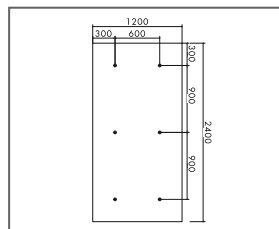

Abhängung mit Absorberanker, Format 2400 x 1200

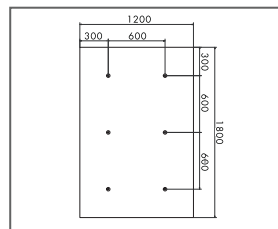

Abhängung mit Absorberanker, Format 1800 x 1200

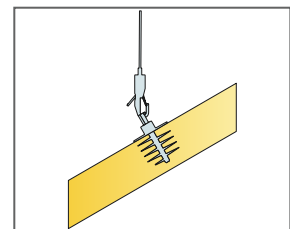

Elemente können im Winkel montiert werden

## MONTAGESKIZZE (M637) FÜR ECOPHON SOLO RECTANGLE 1200X600 MM

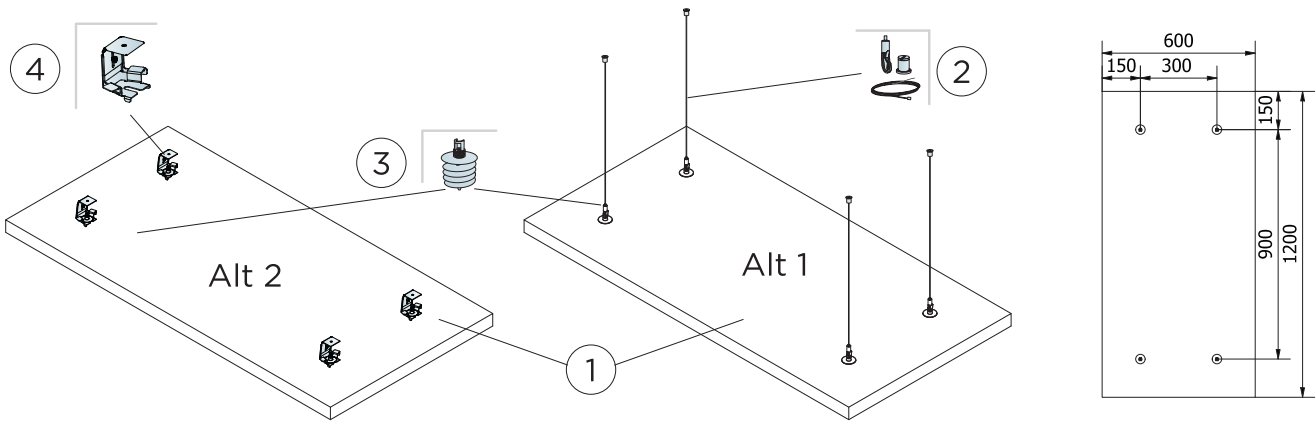

### MATERIALSPEZIFIKATION (OHNE VERSCHNITT)

		<b>Abmessung, mm</b>
		<b>1200x600</b>
1	Solo Rectangle	0,72m <sup>2</sup> /Paneel
2	Connect justierbares Seilset (Alt 1)	4/Paneel
3	Connect Absorberanker	4/Paneel
4	Connect Absorberklammer (Alt 2)	4/Paneel
Δ Min. totale Konstruktionshöhe des Systems: Δ 140 mm		-
Connect Bit für Absorberanker zur Montage verwenden		-

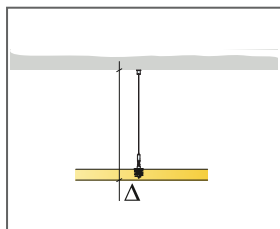

siehe Materialspezifikation

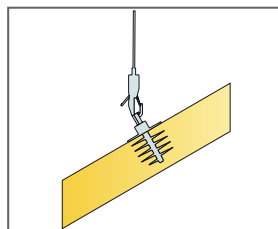

Elemente können im Winkel montiert werden

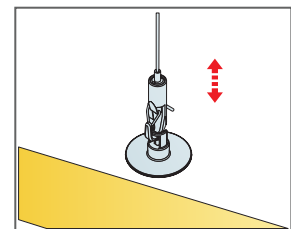

Leicht justierbare Abhängung mit Connect justierbarem Seilabhängiger

# Ecophon Solo™ Circle

Solo Circle ist ein rahmenloses freihängendes Deckenelement, das vielfältige Designmöglichkeiten durch eine große Farbauswahl und verschiedene Befestigungsmöglichkeiten bietet. Drei verschiedene Abhängemöglichkeiten lassen eine Befestigung der Elemente in verschiedenen Ebenen und Winkeln zu. Geeignet für Projekte, bei denen eine vollflächig verlegte Decke unerwünscht oder nicht umsetzbar ist.



Astra Zeneca, Warsaw, Poland

## FORMATE



Abmessung, mm	Ø800	Ø1200
Spezialbefestigung	•	•
Stärke (d)	40	40
Montageskizze	M411	M410

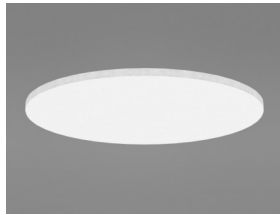

Solo Circle

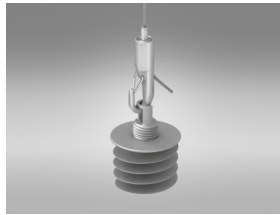

Abhängung mit Connect justierbarem Seilabhängiger



Connect Absorberklammer und Connect Absorberanker

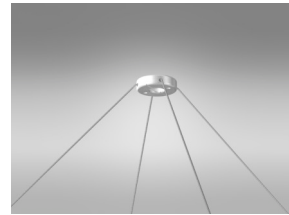

Abhängung mit 1-Punkt-Deckenbefestiger

## Akustik



Die Werte im Diagramm beziehen sich auf ein einzelnes Deckensegel. Bei Reihenaufhängung mit einem Abstand kleiner 0,5 m sind veränderte Werte zu erwarten.

### Schallabsorption:

Die Testergebnisse wurden gemäß DIN EN ISO 354 ermittelt.

$A_{\text{eq}}$  Äquivalente Absorptionsfläche pro Objekt (m<sup>2</sup> Sabine)

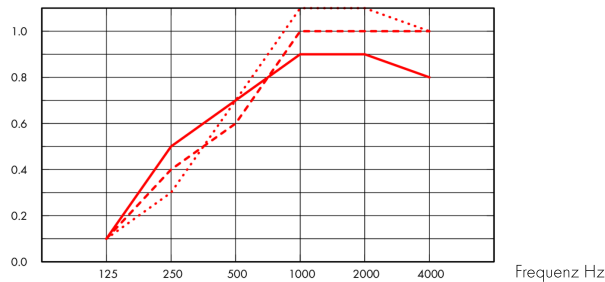

$A_{\text{eq}}$  Äquivalente Absorptionsfläche pro Objekt (m<sup>2</sup> Sabine)

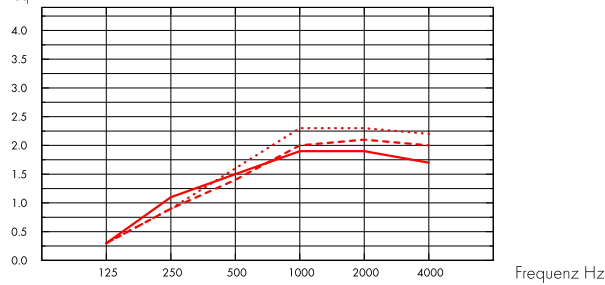

	d mm	tKh mm	$A_{\text{eq}}$ Äquivalente Absorptionsfläche pro Objekt (m <sup>2</sup> Sabine)					
			125 Hz	250 Hz	500 Hz	1000 Hz	2000 Hz	4000 Hz
Ø800	40	200	0.1	0.5	0.7	0.9	0.9	0.8
Ø800	40	400	0.1	0.4	0.6	1.0	1.0	1.0
Ø800	40	1000	0.1	0.3	0.7	1.1	1.1	1.0

	d mm	tKh mm	$A_{\text{eq}}$ Äquivalente Absorptionsfläche pro Objekt (m <sup>2</sup> Sabine)					
			125 Hz	250 Hz	500 Hz	1000 Hz	2000 Hz	4000 Hz
Ø1200	40	200	0.3	1.1	1.5	1.9	1.9	1.7
Ø1200	40	400	0.3	0.9	1.4	2.0	2.1	2.0
Ø1200	40	1000	0.3	0.9	1.6	2.3	2.3	2.2



## Raumlufqualität

### Zertifikat / Label

Eurofins Innenraumluftkomfort	IAC Gold
Französisches VOC-Label	A+



## Cradle to Cradle Certified®



Dieses Produkt ist Cradle to Cradle Certified® in der Zertifizierungsstufe Bronze (Standardversion 4.0).



## Umweltsichere und gesunde Materialien

Dieses Produkt hat ein C2C Certified Material Health Certificate™ der Zertifizierungsstufe Silber (Standardversion 4.0) erhalten. Das C2C Certified Material Health Certificate™ basiert auf den Anforderungen für Umweltsichere und gesunde Materialien des Cradle-to-Cradle Certified Product Standards. Es bestätigt, dass die im Produkt verwendeten Chemikalien und Materialien so ausgewählt wurden, dass der Schutz der menschlichen Gesundheit und der Umwelt an erster Stelle steht.



## Ökologischer Fußabdruck

	kg CO <sub>2</sub> equiv/m <sup>2</sup>	Lebenszyklusstufen A1 bis C4 aus EPD, in Übereinstimmung mit ISO 14025 / EN 15804
Solo Circle	10,35	



## Circularity

Minimaler Gehalt an recycelten Inhalt	57%
Circularity	Vollständig recycelbar



Das vollständige Recycling der Absorber erfolgt mittels unseres Rücknahmesystems „SoundCircularity“. Wir machen aus Ihren Abschnitten bzw. ganzen Platten wieder neue Glaswollprodukte.



## Brandschutz

Land	Fire standard	Klasse
Europa	EN 13501-1	A2-s1,d0

Platten: Nicht brennbar nach DIN EN ISO 1182.



## Feuchtigkeitsbeständigkeit

Klasse C, relative Luftfeuchtigkeit 95% und 30°C gemäß EN 13964:2014.



## Visuelles Erscheinungsbild

White Frost, ähnlich RAL 9003, ähnlich NCS S 0500-N, Lichtreflexionsgrad 85%. Glanzgrad < 1.



## Reinigung

Täglich Staubwischen und Staubsaugen sowie wöchentliche Feuchtreinigung möglich.





### Demontierbarkeit

---

Die Elemente sind leicht demontierbar.



### Montage

---

gemäß Montageskizze, Montageanleitung. Informationen zur minimalen totalen Konstruktionshöhe siehe Materialspezifikation.



### Systemgewicht

---

	kg/m <sup>2</sup>	Die Gewichtsangaben sind Richtwerte und können variieren.
Solo Circle	4,6	



### Belastung

---

Das Deckensegel kann Punkt- und Nutzlasten aufnehmen. Die Bedingungen sind ausführlich im Kapitel "Funktionale Anforderungen" unter dem Abschnitt "Mechanische Eigenschaften" beschrieben.



### CE

---

Ecophon Deckensysteme sind CE-gekennzeichnet gemäß der europäischen einheitlichen Norm EN 13964:2014. CE-gekennzeichnete Bauprodukte unterliegen einer Leistungserklärung (DoP), die es Kunden und Anwendern ermöglicht, die Leistung von auf dem europäischen Markt erhältlichen Produkten leicht zu vergleichen.

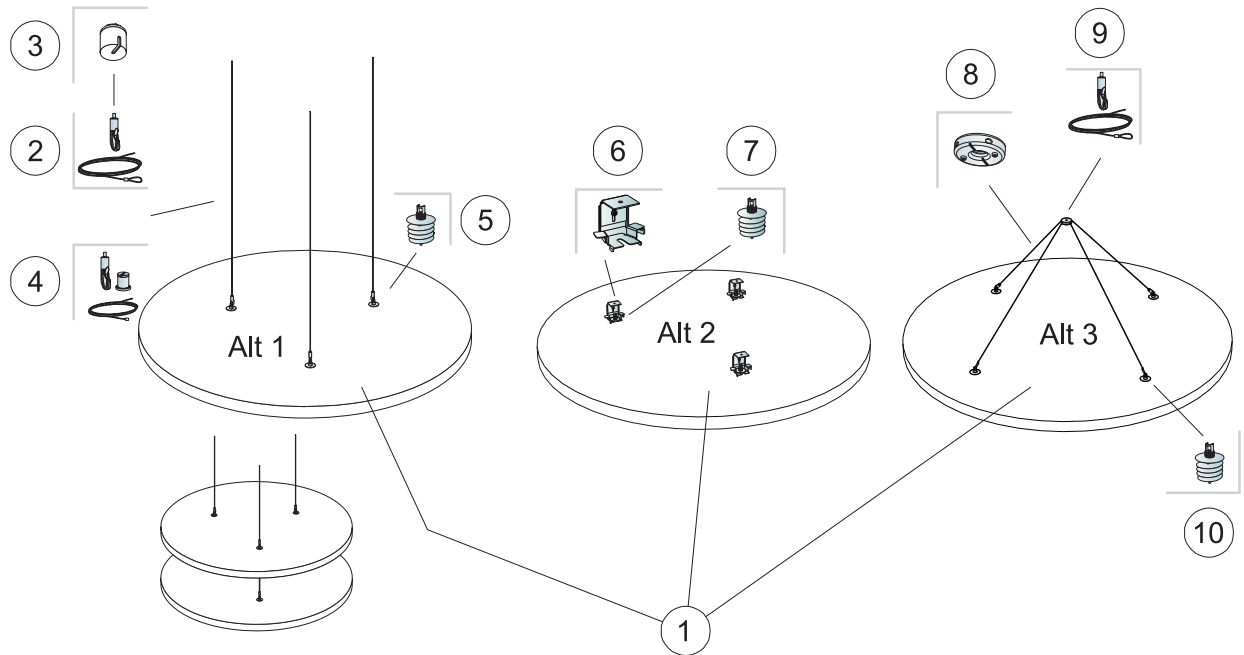

© Saint-Gobain Ecophon AB

### MATERIALSPEZIFIKATION (OHNE VERSCHNITT)

		Abmessung, mm
		Ø1200
1	Solo Circle	1,13m <sup>2</sup> /Paneel
2	Connect justierbarer Seilabhängiger (Alt 1)	3/Paneel
3	Connect Baldachin (Alt 1, optional)	3/Paneel
4	Connect justierbares Seilset (Alt 1, optional)	3/Paneel
5	Connect Absorberanker (Alt 1)	3/Paneel
6	Connect Absorberklammer (Alt 2)	3/Paneel
7	Connect Absorberanker (Alt 2)	3/Paneel
8	Connect 1-Punkt-Deckenbefestiger (Alt 3)	1/Paneel
9	Connect justierbarer Seilabhängiger (Alt 3)	2/Paneel
10	Connect Absorberanker (Alt 3)	4/Paneel
Δ Min. totale Konstruktionshöhe des Systems: Δ1 140 mm / Δ2 90 mm / Δ3 500 mm		-

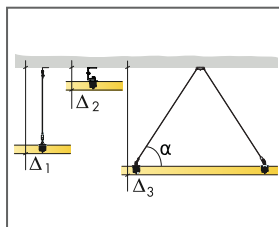

siehe Materialspezifikation

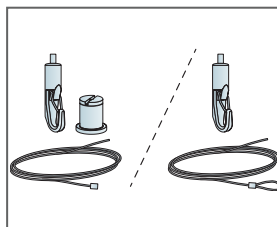

Zwei Arten von justierbaren Seilabhängigern

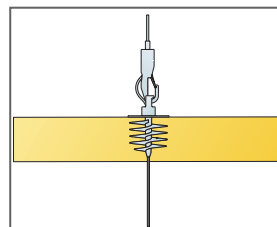

Elemente können untereinander montiert werden

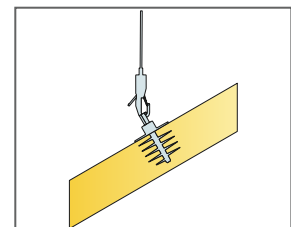

Elemente können im Winkel montiert werden

## MONTAGESKIZZE (M411) FÜR ECOPHON SOLO CIRCLE

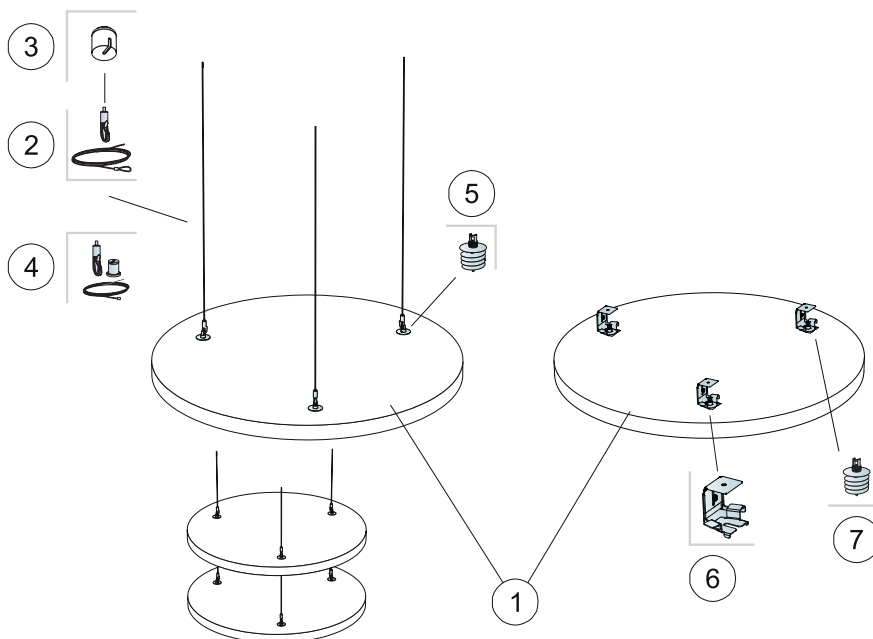

© Saint-Gobain Ecophon AB

### MATERIALSPEZIFIKATION (OHNE VERSCHNITT)

		Abmessung, mm
		Ø800
1	Solo Circle	0,5m <sup>2</sup> /Paneel
2	Connect justierbarer Seilabhängiger (Alt 1)	3/Paneel
3	Connect Baldachin (Alt 1, optional)	3/Paneel
4	Connect justierbares Seilset (Alt 1, optional)	3/Paneel
5	Connect Absorberanker (Alt 1)	3/Paneel
6	Connect Absorberklammer (Alt 2)	3/Paneel
7	Connect Absorberanker (Alt 2)	3/Paneel
Δ Min. totale Konstruktionshöhe des Systems: Δ1 140 mm / Δ2 90 mm		-

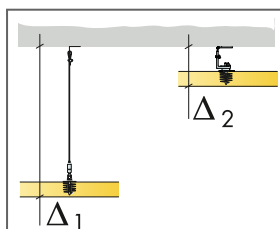

siehe Materialspezifikation

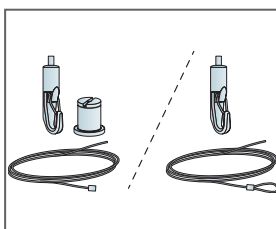

Zwei Arten von justierbaren Seilabhängigern

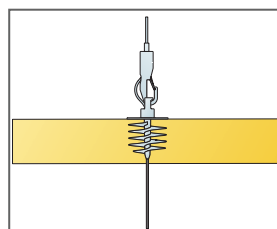

Elemente können untereinander montiert werden

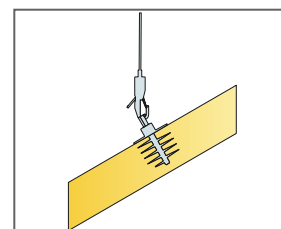

Elemente können im Winkel montiert werden

# Ecophon Solo™ Circle XL

Solo Circle XL ist ein rahmenloses freihängendes Deckenelement. Es setzt sich aus zwei Halbkreisen zusammen und bietet ein hohes Maß an Designfreiheit. Drei verschiedene Abhängemöglichkeiten lassen eine Befestigung der Elemente in verschiedenen Ebenen und Winkeln zu. Geeignet für Projekte, bei denen eine vollflächig verlegte Decke unerwünscht oder nicht umsetzbar ist.



YOO Communications AG, St. Gallen, Switzerland

## FORMATE



Abmessung, mm	XL Ø1600
Spezialbefestigung	•
Stärke (d)	40
Montageskizze	M290

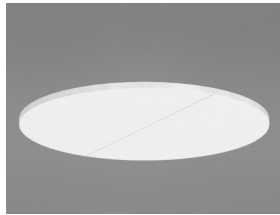

Solo Circle XL

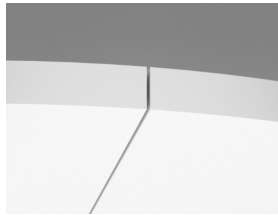

Solo Circle XL Element

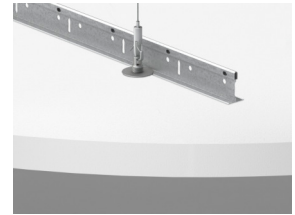
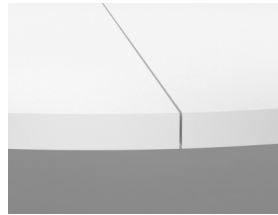

Solo Circle XL Installation mit Connect Absorberanker

## Akustik



Die Werte im Diagramm beziehen sich auf ein einzelnes Deckensegel. Bei Reihenaufhängung mit einem Abstand kleiner 0,5 m sind veränderte Werte zu erwarten.

### Schallabsorption:

Die Testergebnisse wurden gemäß DIN EN ISO 354 ermittelt.

$A_{eq}$  Äquivalente Absorptionsfläche pro Objekt (m<sup>2</sup> Sabine)

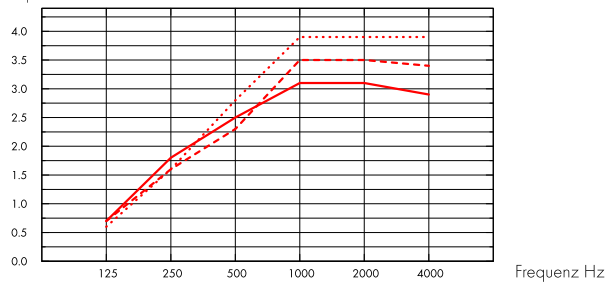

- Solo Circle XL, 200 mm o.d.s.
  - - - Solo Circle XL, 400 mm o.d.s.
  - ... Solo Circle XL, 1000 mm o.d.s.
- o.d.s = tKh = totale Konstruktionshöhe

d mm	tKh mm	$A_{eq}$ Äquivalente Absorptionsfläche pro Objekt (m <sup>2</sup> Sabine)					
		125 Hz	250 Hz	500 Hz	1000 Hz	2000 Hz	4000 Hz
40	200	0.7	1.8	2.5	3.1	3.1	2.9
40	400	0.7	1.6	2.3	3.5	3.5	3.4
40	1000	0.6	1.6	2.8	3.9	3.9	3.9

## Raumluftqualität



Zertifikat / Label

Eurofins Innenraumluftkomfort

Französisches VOC-Label

IAC Gold

A+



## Cradle to Cradle Certified®



Dieses Produkt ist Cradle to Cradle Certified® in der Zertifizierungsstufe Bronze (Standardversion 4.0).



## Umweltsichere und gesunde Materialien

Dieses Produkt hat ein C2C Certified Material Health Certificate™ der Zertifizierungsstufe Silber (Standardversion 4.0) erhalten. Das C2C Certified Material Health Certificate™ basiert auf den Anforderungen für Umweltsichere und gesunde Materialien des Cradle-to-Cradle Certified Product Standards. Es bestätigt, dass die im Produkt verwendeten Chemikalien und Materialien so ausgewählt wurden, dass der Schutz der menschlichen Gesundheit und der Umwelt an erster Stelle steht.



## Ökologischer Fußabdruck

	kg CO <sub>2</sub> equiv/m <sup>2</sup>
Solo Circle	10,35

Lebenszyklusstufen A1 bis C4 aus EPD, in Übereinstimmung mit ISO 14025 / EN 15804



## Circularity

Minimaler Gehalt an recycelten Inhalt	57%
Circularity	Vollständig recycelbar



Das vollständige Recycling der Absorber erfolgt mittels unseres Rücknahmesystems „SoundCircularity“. Wir machen aus Ihren Abschnitten bzw. ganzen Platten wieder neue Glaswollprodukte.



## Brandschutz

Land	Fire standard	Klasse
Europa	EN 13501-1	A2-s1,d0

Platten: Nicht brennbar nach DIN EN ISO 1182.



## Feuchtigkeitsbeständigkeit

Klasse C, relative Luftfeuchtigkeit 95% und 30°C gemäß EN 13964:2014.



## Visuelles Erscheinungsbild

White Frost, ähnlich RAL 9003, ähnlich NCS S 0500-N, Lichtreflexionsgrad 85%. Glanzgrad < 1.



## Reinigung

Täglich Staubwischen und Staubsaugen sowie wöchentliche Feuchtreinigung möglich.



## Demontierbarkeit

Die Elemente sind leicht demontierbar.



## Montage

gemäß Montageskizze, Montageanleitung. Informationen zur minimalen totalen Konstruktionshöhe siehe Materialspezifikation.



## Systemgewicht

	kg/m <sup>2</sup>
Solo Circle XL	4,8

Die Gewichtsangaben sind Richtwerte und können variieren.



## Belastung

Keine zusätzliche Nutzlasten.



## CE

Ecophon Deckensysteme sind CE-gekennzeichnet gemäß der europäischen einheitlichen Norm EN13964:2014. CE-gekennzeichnete Bauprodukte unterliegen einer Leistungserklärung (DoP), die es Kunden und Anwendern ermöglicht, die Leistung von auf dem europäischen Markt erhältlichen Produkten leicht zu vergleichen.

## MONTAGESKIZZE (M290) FÜR ECOPHON SOLO CIRCLE XL

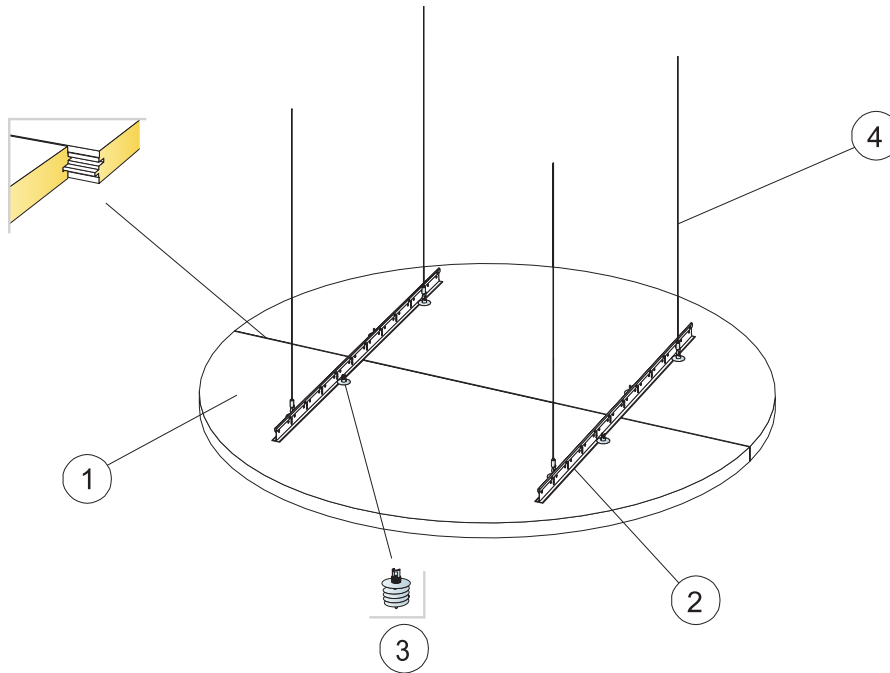

© Saint-Gobain Ecophon AB

### MATERIALSPEZIFIKATION (OHNE VERSCHNITT)

		Abmessung, mm
		Ø1600
1	Solo Circle XL	2,01 m <sup>2</sup> /Paneel
2	Connect T24 Hauptschiene	0,60/Paneel
3	Connect Absorberanker	8/Paneel
4	Connect justierbarer Seilabhängiger	4/Paneel
Δ Min. totale Konstruktionshöhe des Systems: Δ 200 mm		-
Connect Bit für Absorberanker zur Montage verwenden		-

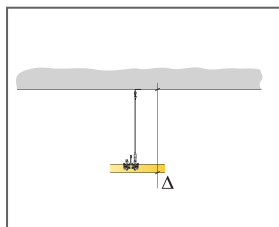

siehe Materialspezifikation

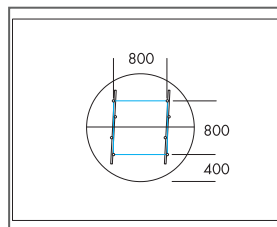

Abhängung mit Connect justierbaren Seilabhängigern und Connect T24 Hauptschienen

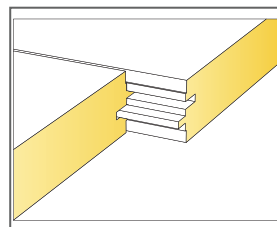

Verbindung zwischen den Halbkreisen

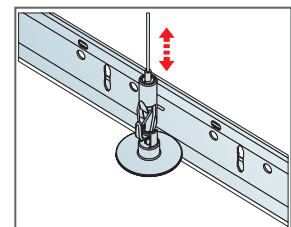

Leicht justierbarer Seilabhängiger

# Ecophon Solo™ Cloud

Solo Cloud ist ein rahmenloses Deckensegel, das vielfältige Designoptionen bietet. Drei verschiedene Abhängemöglichkeiten lassen eine Befestigung der Elemente in verschiedenen Ebenen und Winkeln zu. Geeignet für Projekte, bei denen eine vollflächig verlegte Decke unerwünscht oder nicht umsetzbar ist.



Gielanico Arena, Belgium

## FORMATE



Abmessung, mm	1200x553	2400x1106
Spezialbefestigung	•	•
Stärke (d)	40	40
Montageskizze	M430	M430



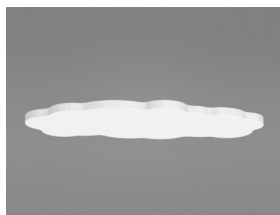

Solo Freedom



Abhängung mit Connect justierbarem Seilabhänger

### Akustik



Für akustische Daten des Elements - siehe Solo Square und Rectangle.



### Cradle to Cradle Certified®



Dieses Produkt ist Cradle to Cradle Certified® in der Zertifizierungsstufe Bronze (Standardversion 4.0).



### Umweltsichere und gesunde Materialien

Dieses Produkt hat ein C2C Certified Material Health Certificate™ der Zertifizierungsstufe Silber (Standardversion 4.0) erhalten. Das C2C Certified Material Health Certificate™ basiert auf den Anforderungen für Umweltsichere und gesunde Materialien des Cradle-to-Cradle Certified Product Standards. Es bestätigt, dass die im Produkt verwendeten Chemikalien und Materialien so ausgewählt wurden, dass der Schutz der menschlichen Gesundheit und der Umwelt an erster Stelle steht.



### Ökologischer Fußabdruck

	kg CO <sub>2</sub> equiv/m <sup>2</sup>	Lebenszyklusstufen A1 bis C4 aus EPD, in Übereinstimmung mit ISO 14025 / EN 15804
Solo Freedom	8,41 (Solo Familie EPD gemäß ISO 14025 / EN 15804)	



### Circularity

Minimaler Gehalt an recycelten Inhalt	57%
Circularity	Vollständig recycelbar

## SoundCircularity

Das vollständige Recycling der Absorber erfolgt mittels unseres Rücknahmesystems „SoundCircularity“. Wir machen aus Ihren Abschnitten bzw. ganzen Platten wieder neue Glaswollprodukte.



### Brandschutz

Land	Fire standard	Klasse	Platten: Nicht brennbar nach DIN EN ISO 1182.
Europa	EN 13501-1	A2-s1,d0	



### Feuchtigkeitsbeständigkeit

Klasse C, relative Luftfeuchtigkeit 95% und 30°C gemäß EN 13964:2014.



### Visuelles Erscheinungsbild

---

White Frost, ähnlich RAL 9003, ähnlich NCS S 0500-N, Lichtreflexionsgrad 85%. Glanzgrad < 1.



### Reinigung

---

Täglich Staubwischen und Staubsaugen sowie wöchentliche Feuchtreinigung möglich.



### Demontierbarkeit

---

Die Elemente sind leicht demontierbar.



### Montage

---

gemäß Montageskizze, Montageanleitung. Informationen zur minimalen totalen Konstruktionshöhe siehe Materialspezifikation.



### Belastung

---

Das Deckensegel kann Punkt- und Nutzlasten aufnehmen. Die Bedingungen sind ausführlich im Kapitel "Funktionale Anforderungen" unter dem Abschnitt "Mechanische Eigenschaften" beschrieben.



### CE

---

Ecophon Deckensysteme sind CE-gekennzeichnet gemäß der europäischen einheitlichen Norm EN13964:2014. CE-gekennzeichnete Bauprodukte unterliegen einer Leistungserklärung (DoP), die es Kunden und Anwendern ermöglicht, die Leistung von auf dem europäischen Markt erhältlichen Produkten leicht zu vergleichen.

## MONTAGESKIZZE (M412) FÜR ECOPHON SOLO FREEDOM

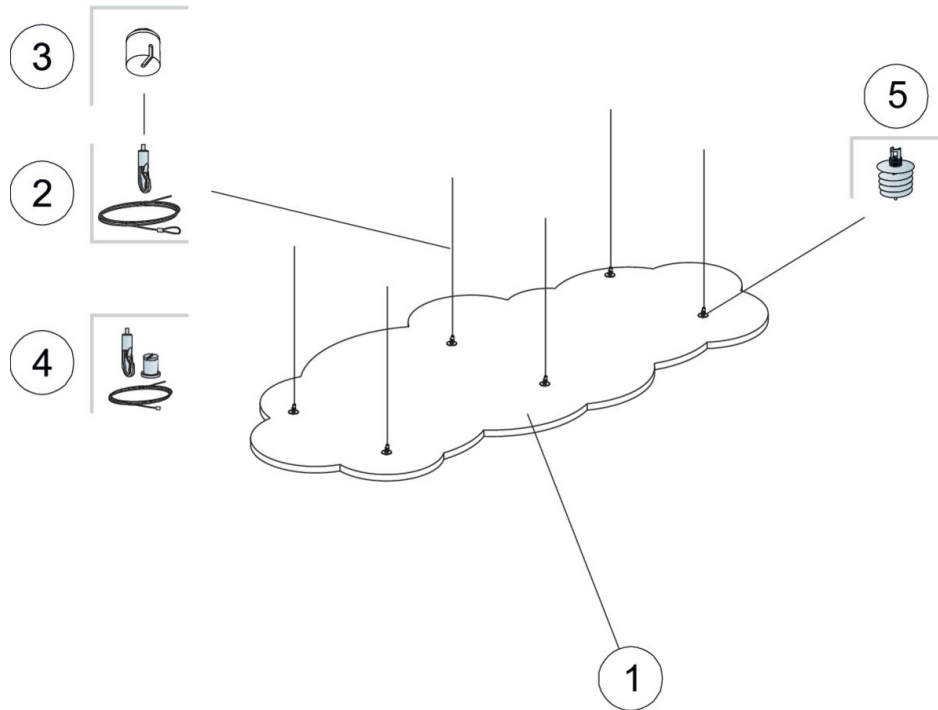

### MATERIALSPEZIFIKATION (OHNE VERSCHNITT)

		Abmessung, mm	
		1200x553	2400x1106
1	Solo Freedom	-	-
2	Connect justierbarer Seilabhänger	-	-
3	Connect Baldachin	-	-
4	Connect justierbares Seilset (optional)	-	-
5	Connect Absorberanker	-	-
Δ Min. totale Konstruktionshöhe: 140 mm		-	-

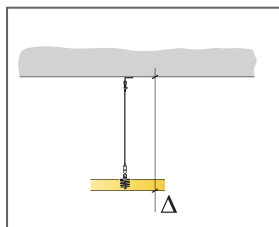

siehe Materialspezifikation

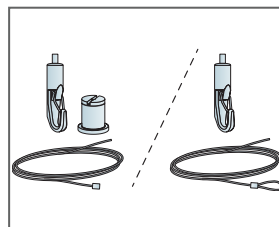

Zwei Arten von justierbaren Seilabhängern

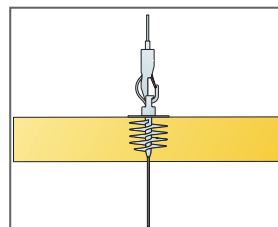

Elemente können untereinander montiert werden

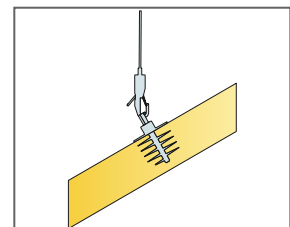

Elemente können im Winkel montiert werden

# Ecophon Solo™ Ellipse

Solo Ellipse ist ein rahmenloses Deckensegel, das vielfältige Designoptionen bietet. Drei verschiedene Abhängemöglichkeiten lassen eine Befestigung der Elemente in verschiedenen Ebenen und Winkeln zu. Geeignet für Projekte, bei denen eine vollflächig verlegte Decke unerwünscht oder nicht umsetzbar ist.



Ghelamco Arena, Belgium

## FORMATE



Abmessung, mm	2400x1000
Spezialbefestigung	•
Stärke (d)	40
Montageskizze	M428

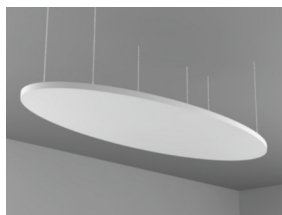

Abhängung mit Connect justierbarem Seilabhänger

## Akustik



Die Werte im Diagramm beziehen sich auf ein einzelnes Deckensegel. Bei Reihenaufhängung mit einem Abstand kleiner 0,5 m sind veränderte Werte zu erwarten.

### Schallabsorption:

Die Testergebnisse basieren auf dem Test gemäß DIN EN ISO 354.

$A_{eq}$  Äquivalente Absorptionsfläche pro Objekt (m<sup>2</sup> Sabine)

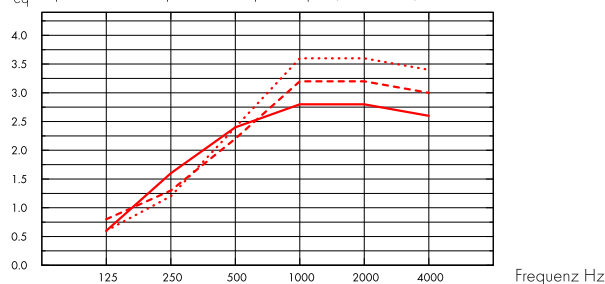

- Solo Ellipse 2400x1000, 200 mm o.d.s.
  - - - Solo Ellipse 2400x1000, 400 mm o.d.s.
  - ... Solo Ellipse 2400x1000, 1000 mm o.d.s.
- o.d.s = tKh = totale Konstruktionshöhe

d mm	tKh mm	$A_{eq}$ Äquivalente Absorptionsfläche pro Objekt (m <sup>2</sup> Sabine)					
		125 Hz	250 Hz	500 Hz	1000 Hz	2000 Hz	4000 Hz
40	200	0.6	1.6	2.4	2.8	2.8	2.6
40	400	0.8	1.3	2.2	3.2	3.2	3.0
40	1000	0.6	1.2	2.4	3.6	3.6	3.4

## Raumluftqualität



Zertifikat / Label

Eurofins Innenraumluftkomfort

IAC Gold

Französisches VOC-Label

A+



## Cradle to Cradle Certified®



Dieses Produkt ist Cradle to Cradle Certified® in der Zertifizierungsstufe Bronze (Standardversion 4.0).



## Umweltsichere und gesunde Materialien

Dieses Produkt hat ein C2C Certified Material Health Certificate™ der Zertifizierungsstufe Silber (Standardversion 4.0) erhalten. Das C2C Certified Material Health Certificate™ basiert auf den Anforderungen für Umweltsichere und gesunde Materialien des Cradle-to-Cradle Certified Product Standards. Es bestätigt, dass die im Produkt verwendeten Chemikalien und Materialien so ausgewählt wurden, dass der Schutz der menschlichen Gesundheit und der Umwelt an erster Stelle steht.



## Ökologischer Fußabdruck

	kg CO <sub>2</sub> equiv/m <sup>2</sup>
Solo Freedom	8,41 (Solo Familie EPD gemäß ISO 14025 / EN 15804)

Lebenszyklusstufen A1 bis C4 aus EPD, in Übereinstimmung mit ISO 14025 / EN 15804



## Circularity

Minimaler Gehalt an recycelten Inhalt	57%
Circularity	Vollständig recycelbar



Das vollständige Recycling der Absorber erfolgt mittels unseres Rücknahmesystems „SoundCircularity“. Wir machen aus Ihren Abschnitten bzw. ganzen Platten wieder neue Glaswollprodukte.



## Brandschutz

Land	Fire standard	Klasse
Europa	EN 13501-1	A2-s1,d0

Platten: Nicht brennbar nach DIN EN ISO 1182.



## Feuchtigkeitsbeständigkeit

Klasse C, relative Luftfeuchtigkeit 95% und 30°C gemäß EN 13964:2014.



## Visuelles Erscheinungsbild

White Frost, ähnlich RAL 9003, ähnlich NCS S 0500-N, Lichtreflexionsgrad 85%. Glanzgrad < 1.



## Reinigung

Täglich Staubwischen und Staubsaugen sowie wöchentliche Feuchtreinigung möglich.



## Demontierbarkeit

Die Elemente sind leicht demontierbar.



## Montage

gemäß Montageskizze, Montageanleitung. Informationen zur minimalen totalen Konstruktionshöhe siehe Materialspezifikation.



## Systemgewicht

	kg/m <sup>2</sup>
Solo Ellipse	4,8

Die Gewichtsangaben sind Richtwerte und können variieren.



## **Belastung**

---

Das Deckensegel kann Punkt- und Nutzlasten aufnehmen. Die Bedingungen sind ausführlich im Kapitel "Funktionale Anforderungen" unter dem Abschnitt "Mechanische Eigenschaften" beschrieben.



## **CE**

---

Ecophon Deckensysteme sind CE-gekennzeichnet gemäß der europäischen einheitlichen Norm EN 13964:2014. CE-gekennzeichnete Bauprodukte unterliegen einer Leistungserklärung (DoP), die es Kunden und Anwendern ermöglicht, die Leistung von auf dem europäischen Markt erhältlichen Produkten leicht zu vergleichen.

## MONTAGESKIZZE (M428) FÜR ECOPHON SOLO ELLIPSE

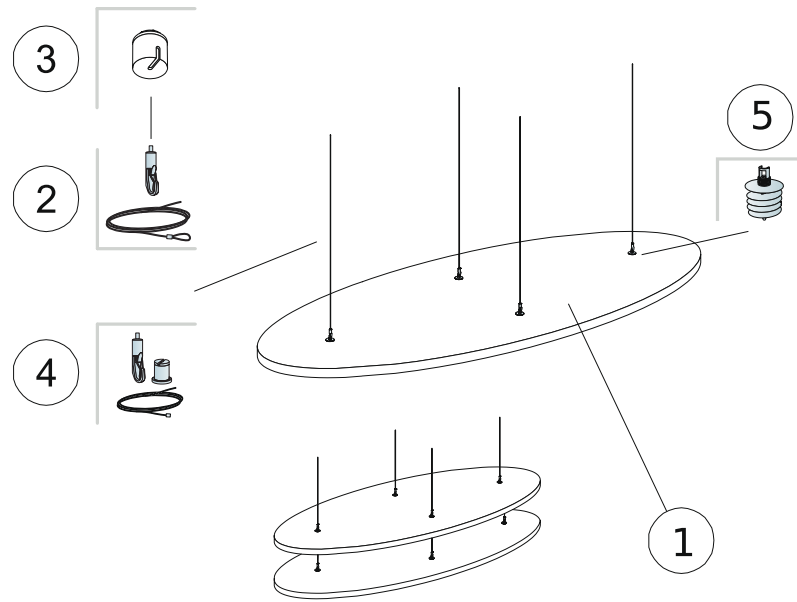

### MATERIALSPEZIFIKATION (OHNE VERSCHNITT)

		<b>Abmessung, mm</b>
		<b>2400x1000</b>
1	Solo Ellipse	1,89m <sup>2</sup> /Paneel
2	Connect justierbarer Seilabhängiger (Alt 1)	4/Paneel
3	Connect Baldachin (Alt 1, Optional)	4/Paneel
4	Connect justierbares Seilset (Alt 1, optional)	4/Paneel
5	Connect Absorberanker (Alt 1)	4/Paneel
Δ Min. totale Konstruktionshöhe: 140 mm		-
Connect Bit für Absorberanker zur Montage verwenden		-

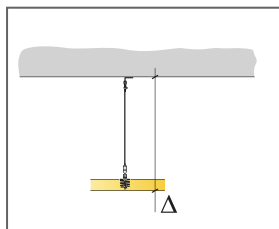

siehe Materialspezifikation

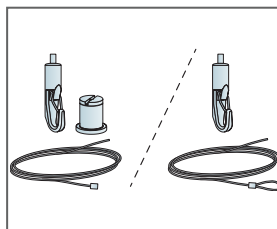

Zwei Arten von justierbaren Seilabhängigern

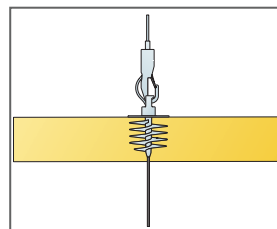

Elemente können untereinander montiert werden

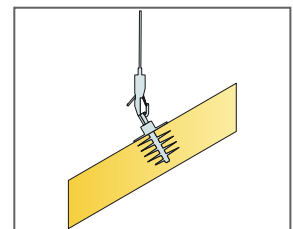

Elemente können im Winkel montiert werden



# Ecophon Solo™ Triangle

Solo Triangle ist ein rahmenloses Deckensegel, das vielfältige Designoptionen bietet. Drei verschiedene Abhängemöglichkeiten lassen eine Befestigung der Elemente in verschiedenen Ebenen und Winkeln zu. Geeignet für Projekte, bei denen eine vollflächig verlegte Decke unerwünscht oder nicht umsetzbar ist.



Gielanico Areno, Belgium

## FORMATE



Abmessung, mm	1039x1200
Spezialbefestigung	•
Stärke (d)	40
Montageskizze	M297

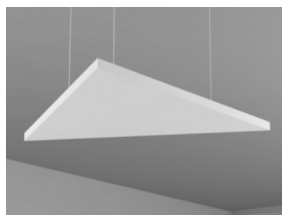

Abhängung mit Connect justierbarem Seilabhänger

## Akustik



Die Werte im Diagramm beziehen sich auf ein einzelnes Deckensegel. Bei Reihenaufhängung mit einem Abstand kleiner 0,5 m sind veränderte Werte zu erwarten.

### Schallabsorption:

Die Testergebnisse basieren auf dem Test gemäß DIN EN ISO 354.

$A_{eq}$  Äquivalente Absorptionsfläche pro Objekt (m<sup>2</sup> Sabine)

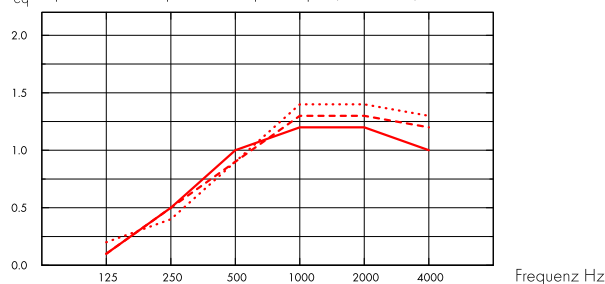

- Solo Triangle 1039x1200, 200 mm o.d.s.
  - - - Solo Triangle 1039x1200, 400 mm o.d.s.
  - ... Solo Triangle 1039x1200, 1000 mm o.d.s.
- o.d.s = tKh = totale Konstruktionshöhe

d mm	tKh mm	$A_{eq}$ Äquivalente Absorptionsfläche pro Objekt (m <sup>2</sup> Sabine)					
		125 Hz	250 Hz	500 Hz	1000 Hz	2000 Hz	4000 Hz
40	200	0.1	0.5	1.0	1.2	1.2	1.0
40	400	0.1	0.5	0.9	1.3	1.3	1.2
40	1000	0.2	0.4	0.9	1.4	1.4	1.3

## Raumluftqualität



Zertifikat / Label

Eurofins Innenraumluftkomfort

IAC Gold

Französisches VOC-Label

A+



## Cradle to Cradle Certified®



Dieses Produkt ist Cradle to Cradle Certified® in der Zertifizierungsstufe Bronze (Standardversion 4.0).



## Umweltsichere und gesunde Materialien

Dieses Produkt hat ein C2C Certified Material Health Certificate™ der Zertifizierungsstufe Silber (Standardversion 4.0) erhalten. Das C2C Certified Material Health Certificate™ basiert auf den Anforderungen für Umweltsichere und gesunde Materialien des Cradle-to-Cradle Certified Product Standards. Es bestätigt, dass die im Produkt verwendeten Chemikalien und Materialien so ausgewählt wurden, dass der Schutz der menschlichen Gesundheit und der Umwelt an erster Stelle steht.



## Ökologischer Fußabdruck

	kg CO <sub>2</sub> equiv/m <sup>2</sup>
Solo Freedom	8,41 (Solo Familie EPD gemäß ISO 14025 / EN 15804)

Lebenszyklusstufen A1 bis C4 aus EPD, in Übereinstimmung mit ISO 14025 / EN 15804



## Circularity

Minimaler Gehalt an recycelten Inhalt	57%
Circularity	Vollständig recycelbar



Das vollständige Recycling der Absorber erfolgt mittels unseres Rücknahmesystems „SoundCircularity“. Wir machen aus Ihren Abschnitten bzw. ganzen Platten wieder neue Glaswollprodukte.



## Brandschutz

Land	Fire standard	Klasse
Europa	EN 13501-1	A2-s1,d0

Platten: Nicht brennbar nach DIN EN ISO 1182.



## Feuchtigkeitsbeständigkeit

Klasse C, relative Luftfeuchtigkeit 95% und 30°C gemäß EN 13964:2014.



## Visuelles Erscheinungsbild

White Frost, ähnlich RAL 9003, ähnlich NCS S 0500-N, Lichtreflexionsgrad 85%. Glanzgrad < 1.



## Reinigung

Täglich Staubwischen und Staubsaugen sowie wöchentliche Feuchtreinigung möglich.



## Demontierbarkeit

Die Elemente sind leicht demontierbar.



## Montage

gemäß Montageskizze, Montageanleitung. Informationen zur minimalen totalen Konstruktionshöhe siehe Materialspezifikation.



## Systemgewicht

	kg/m <sup>2</sup>
Solo Triangle	4,7

Die Gewichtsangaben sind Richtwerte und können variieren.



## **Belastung**

---

Das Deckensegel kann Punkt- und Nutzlasten aufnehmen. Die Bedingungen sind ausführlich im Kapitel "Funktionale Anforderungen" unter dem Abschnitt "Mechanische Eigenschaften" beschrieben.



## **CE**

---

Ecophon Deckensysteme sind CE-gekennzeichnet gemäß der europäischen einheitlichen Norm EN 13964:2014. CE-gekennzeichnete Bauprodukte unterliegen einer Leistungserklärung (DoP), die es Kunden und Anwendern ermöglicht, die Leistung von auf dem europäischen Markt erhältlichen Produkten leicht zu vergleichen.

## MONTAGESKIZZE (M297) FÜR ECOPHON SOLO TRIANGLE

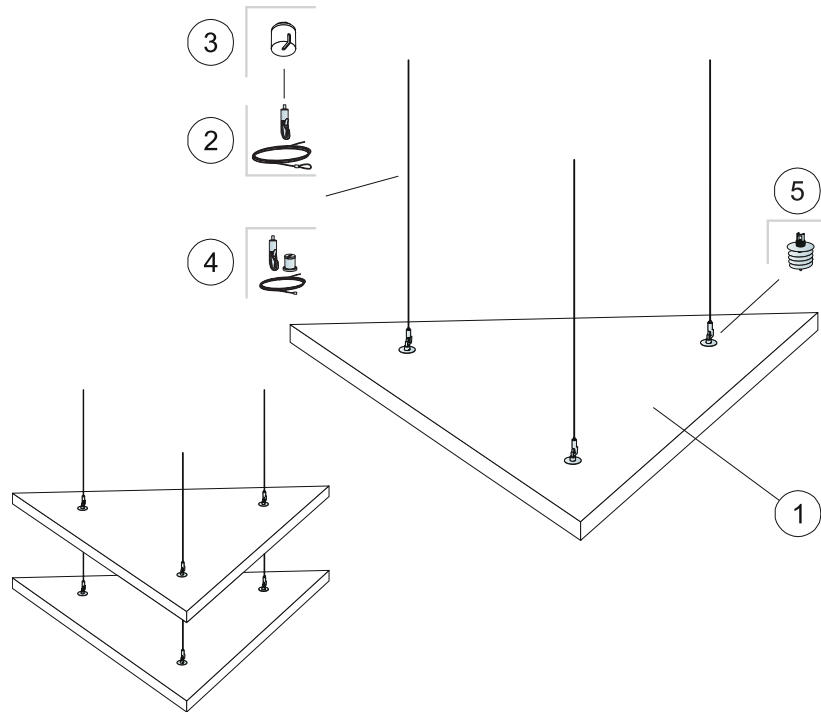

### MATERIALSPEZIFIKATION (OHNE VERSCHNITT)

		Abmessung, mm
		1039x1200
1	Solo Triangle	0,62m <sup>2</sup> /Paneel
2	Connect justierbarer Seilabhänger	3/Paneel
3	Connect Baldachin (Alt 1, optional)	3/Paneel
4	Connect justierbares Seilset (Alt 1, optional)	3/Paneel
5	Connect Absorberanker	3/Paneel
Δ Min. totale Konstruktionshöhe: 140 mm		-
Connect Bit für Absorberanker zur Montage verwenden		-

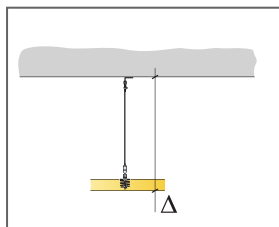

siehe Materialspezifikation

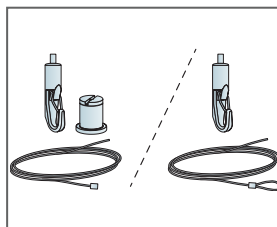

Zwei Arten von justierbaren Seilabhängern

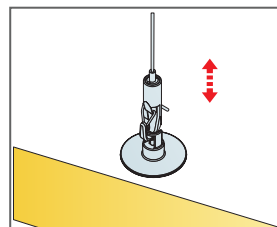

Leicht justierbare Abhängung mit Connect justierbarem Seilabhänger

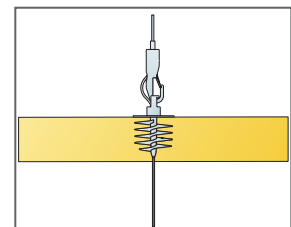

Elemente können untereinander montiert werden

# Ecophon Solo™ Pentagon

Solo Pentagon ist ein rahmenloses Deckensegel, das vielfältige Designoptionen bietet. Drei verschiedene Abhängemöglichkeiten lassen eine Befestigung der Elemente in verschiedenen Ebenen und Winkeln zu. Geeignet für Projekte, bei denen eine vollflächig verlegte Decke unerwünscht oder nicht umsetzbar ist.



Ghelamco Arena, Belgium

## FORMATE



Abmessung, mm	1139x1198
Spezialbefestigung	•
Stärke (d)	40
Montageskizze	M427

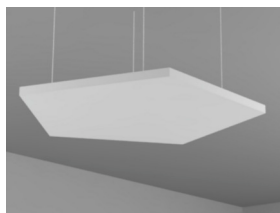

Solo Freedom



Abhängung mit Connect justierbarem Seilabhänger

## Akustik



Die Werte im Diagramm beziehen sich auf ein einzelnes Deckensegel. Bei Reihenaufhängung mit einem Abstand kleiner 0,5 m sind veränderte Werte zu erwarten.

### Schallabsorption:

Die Testergebnisse basieren auf dem Test gemäß DIN EN ISO 354.

$A_{eq}$  Äquivalente Absorptionsfläche pro Objekt (m<sup>2</sup> Sabine)

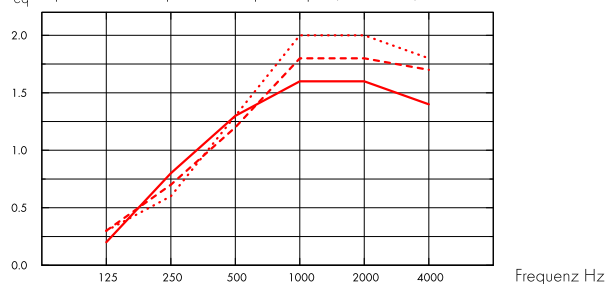

- Solo Pentagon 1139x1198, 200 mm o.d.s.
  - - - Solo Pentagon 1139x1198, 400 mm o.d.s.
  - · · Solo Pentagon 1139x1198, 1000 mm o.d.s.
- o.d.s = tKh = totale Konstruktionshöhe

d mm	tKh mm	$A_{eq}$ Äquivalente Absorptionsfläche pro Objekt (m <sup>2</sup> Sabine)					
		125 Hz	250 Hz	500 Hz	1000 Hz	2000 Hz	4000 Hz
40	200	0.2	0.8	1.3	1.6	1.6	1.4
40	400	0.3	0.7	1.2	1.8	1.8	1.7
40	1000	0.3	0.6	1.3	2.0	2.0	1.8

## Raumluftqualität



Zertifikat / Label

Eurofins Innenraumluftkomfort

IAC Gold

Französisches VOC-Label

A+



## Cradle to Cradle Certified®



Dieses Produkt ist Cradle to Cradle Certified® in der Zertifizierungsstufe Bronze (Standardversion 4.0).



## Umweltsichere und gesunde Materialien

Dieses Produkt hat ein C2C Certified Material Health Certificate™ der Zertifizierungsstufe Silber (Standardversion 4.0) erhalten. Das C2C Certified Material Health Certificate™ basiert auf den Anforderungen für Umweltsichere und gesunde Materialien des Cradle-to-Cradle Certified Product Standards. Es bestätigt, dass die im Produkt verwendeten Chemikalien und Materialien so ausgewählt wurden, dass der Schutz der menschlichen Gesundheit und der Umwelt an erster Stelle steht.



## Ökologischer Fußabdruck

	kg CO <sub>2</sub> equiv/m <sup>2</sup>
Solo Freedom	8,41 (Solo Familie EPD gemäß ISO 14025 / EN 15804)

Lebenszyklusstufen A1 bis C4 aus EPD, in Übereinstimmung mit ISO 14025 / EN 15804



## Circularity

Minimaler Gehalt an recycelten Inhalt	57%
Circularity	Vollständig recycelbar



Das vollständige Recycling der Absorber erfolgt mittels unseres Rücknahmesystems „SoundCircularity“. Wir machen aus Ihren Abschnitten bzw. ganzen Platten wieder neue Glaswollprodukte.



## Brandschutz

Land	Fire standard	Klasse
Europa	EN 13501-1	A2-s1,d0

Platten: Nicht brennbar nach DIN EN ISO 1182.



## Feuchtigkeitsbeständigkeit

Klasse C, relative Luftfeuchtigkeit 95% und 30°C gemäß EN 13964:2014.



## Visuelles Erscheinungsbild

White Frost, ähnlich RAL 9003, ähnlich NCS S 0500-N, Lichtreflexionsgrad 85%. Glanzgrad < 1.



## Reinigung

Täglich Staubwischen und Staubsaugen sowie wöchentliche Feuchtreinigung möglich.



## Demontierbarkeit

Die Elemente sind leicht demontierbar.



## Montage

gemäß Montageskizze, Montageanleitung. Informationen zur minimalen totalen Konstruktionshöhe siehe Materialspezifikation.



## Systemgewicht

	kg/m <sup>2</sup>
Solo Pentagon	4,7

Die Gewichtsangaben sind Richtwerte und können variieren.





## **Belastung**

---

Das Deckensegel kann Punkt- und Nutzlasten aufnehmen. Die Bedingungen sind ausführlich im Kapitel "Funktionale Anforderungen" unter dem Abschnitt "Mechanische Eigenschaften" beschrieben.



## **CE**

---

Ecophon Deckensysteme sind CE-gekennzeichnet gemäß der europäischen einheitlichen Norm EN 13964:2014. CE-gekennzeichnete Bauprodukte unterliegen einer Leistungserklärung (DoP), die es Kunden und Anwendern ermöglicht, die Leistung von auf dem europäischen Markt erhältlichen Produkten leicht zu vergleichen.

## MONTAGESKIZZE (M427) FÜR ECOPHON SOLO PENTAGON

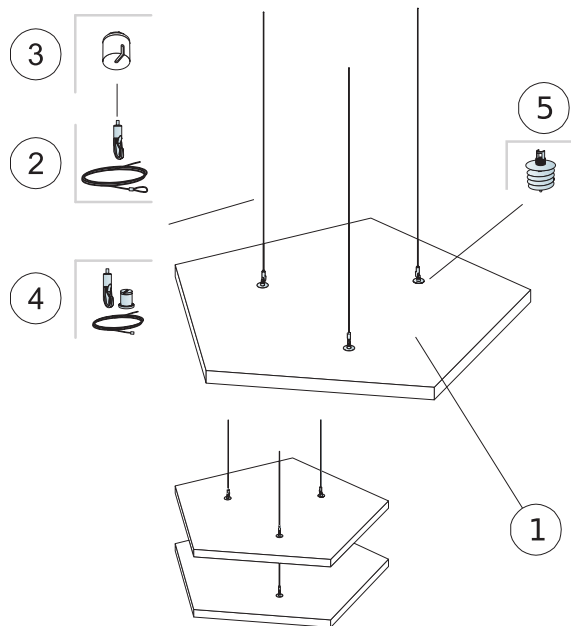

### MATERIALSPEZIFIKATION (OHNE VERSCHNITT)

		<b>Abmessung, mm</b>
		<b>1139x1198</b>
1	Solo Pentagon	0,94m <sup>2</sup> /Paneel
2	Connect justierbarer Seilabhänger (Alt 1)	3/Paneel
3	Connect Baldachin (Alt 1, Optional)	3/Paneel
4	Connect justierbares Seilset (Alt 1, optional)	3/Paneel
5	Connect Absorberanker (Alt 1)	3/Paneel
Δ Min. totale Konstruktionshöhe: 140 mm		-
Connect Bit für Absorberanker zur Montage verwenden		-

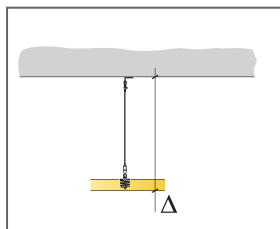

siehe Materialspezifikation

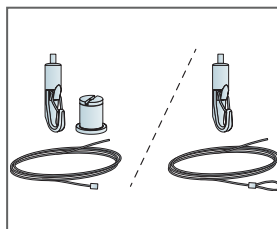

Zwei Arten von justierbaren Seilabhängern

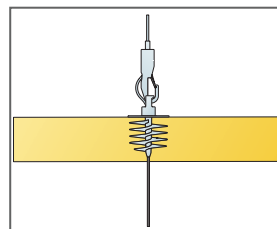

Elemente können untereinander montiert werden

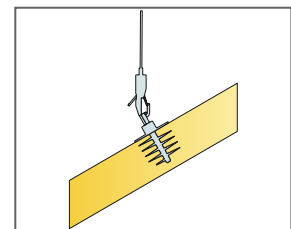

Elemente können im Winkel montiert werden

# Ecophon Solo™ Hexagon

Solo Hexagon ist ein rahmenloses Deckensegel, das vielfältige Designoptionen bietet. Drei verschiedene Abhängemöglichkeiten lassen eine Befestigung der Elemente in verschiedenen Ebenen und Winkeln zu. Geeignet für Projekte, bei denen eine vollflächig verlegte Decke unerwünscht oder nicht umsetzbar ist.



## FORMATE



Abmessung, mm	1040x1200
Spezialbefestigung	•
Stärke (d)	40
Montageskizze	M426

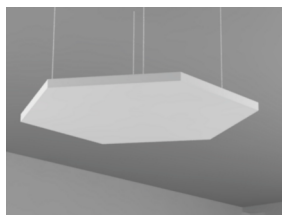

Abhängung mit Connect justierbarem Seilabhänger

## Akustik



Die Werte im Diagramm beziehen sich auf ein einzelnes Deckensegel. Bei Reihenaufhängung mit einem Abstand kleiner 0,5 m sind veränderte Werte zu erwarten.

### Schallabsorption:

Die Testergebnisse basieren auf dem Test gemäß DIN EN ISO 354.

$A_{eq}$  Äquivalente Absorptionsfläche pro Objekt (m<sup>2</sup> Sabine)

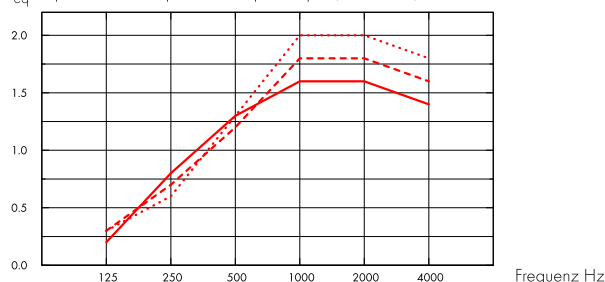

- Solo Hexagon 1040x1200, 200 mm o.d.s.
  - - - Solo Hexagon 1040x1200, 400 mm o.d.s.
  - · · Solo Hexagon 1040x1200, 1000 mm o.d.s.
- o.d.s = tKh = totale Konstruktionshöhe

d mm	tKh mm	$A_{eq}$ Äquivalente Absorptionsfläche pro Objekt (m <sup>2</sup> Sabine)					
		125 Hz	250 Hz	500 Hz	1000 Hz	2000 Hz	4000 Hz
40	200	0.2	0.8	1.3	1.6	1.6	1.4
40	400	0.3	0.7	1.2	1.8	1.8	1.6
40	1000	0.3	0.6	1.3	2.0	2.0	1.8

## Raumluftqualität



Zertifikat / Label

Eurofins Innenraumluftkomfort

IAC Gold

Französisches VOC-Label

A+



## Cradle to Cradle Certified®



Dieses Produkt ist Cradle to Cradle Certified® in der Zertifizierungsstufe Bronze (Standardversion 4.0).



## Umweltsichere und gesunde Materialien

Dieses Produkt hat ein C2C Certified Material Health Certificate™ der Zertifizierungsstufe Silber (Standardversion 4.0) erhalten. Das C2C Certified Material Health Certificate™ basiert auf den Anforderungen für Umweltsichere und gesunde Materialien des Cradle-to-Cradle Certified Product Standards. Es bestätigt, dass die im Produkt verwendeten Chemikalien und Materialien so ausgewählt wurden, dass der Schutz der menschlichen Gesundheit und der Umwelt an erster Stelle steht.



## Ökologischer Fußabdruck

	kg CO <sub>2</sub> equiv/m <sup>2</sup>
Solo Freedom	8,41 (Solo Familie EPD gemäß ISO 14025 / EN 15804)

Lebenszyklusstufen A1 bis C4 aus EPD, in Übereinstimmung mit ISO 14025 / EN 15804



## Circularity

Minimaler Gehalt an recycelten Inhalt	57%
Circularity	Vollständig recycelbar



Das vollständige Recycling der Absorber erfolgt mittels unseres Rücknahmesystems „SoundCircularity“. Wir machen aus Ihren Abschnitten bzw. ganzen Platten wieder neue Glaswollprodukte.



## Brandschutz

Land	Fire standard	Klasse
Europa	EN 13501-1	A2-s1,d0

Platten: Nicht brennbar nach DIN EN ISO 1182.



## Feuchtigkeitsbeständigkeit

Klasse C, relative Luftfeuchtigkeit 95% und 30°C gemäß EN 13964:2014.



## Visuelles Erscheinungsbild

White Frost, ähnlich RAL 9003, ähnlich NCS S 0500-N, Lichtreflexionsgrad 85%. Glanzgrad < 1.



## Reinigung

Täglich Staubwischen und Staubsaugen sowie wöchentliche Feuchtreinigung möglich.



## Demontierbarkeit

Die Elemente sind leicht demontierbar.



## Montage

gemäß Montageskizze, Montageanleitung. Informationen zur minimalen totalen Konstruktionshöhe siehe Materialspezifikation.



## Systemgewicht

	kg/m <sup>2</sup>
Solo Hexagon	4,7

Die Gewichtsangaben sind Richtwerte und können variieren.



## **Belastung**

---

Das Deckensegel kann Punkt- und Nutzlasten aufnehmen. Die Bedingungen sind ausführlich im Kapitel "Funktionale Anforderungen" unter dem Abschnitt "Mechanische Eigenschaften" beschrieben.



## **CE**

---

Ecophon Deckensysteme sind CE-gekennzeichnet gemäß der europäischen einheitlichen Norm EN 13964:2014. CE-gekennzeichnete Bauprodukte unterliegen einer Leistungserklärung (DoP), die es Kunden und Anwendern ermöglicht, die Leistung von auf dem europäischen Markt erhältlichen Produkten leicht zu vergleichen.

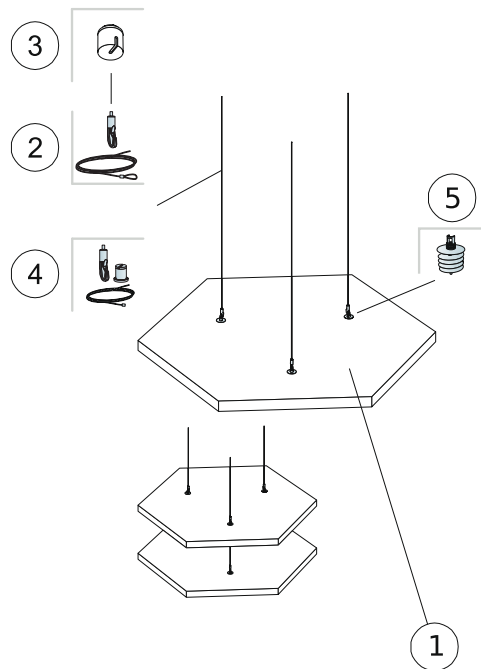

### MATERIALSPEZIFIKATION (OHNE VERSCHNITT)

		<b>Abmessung, mm</b>
		<b>1040x1200</b>
1	Solo Hexagon	0,94m <sup>2</sup> /Paneel
2	Connect justierbarer Seilabhänger (Alt 1)	3/Paneel
3	Connect Baldachin (Alt 1, optional)	3/Paneel
4	Connect justierbares Seilset (Alt 1, optional)	3/Paneel
5	Connect Absorberanker (Alt 1)	3/Paneel
Δ Min. totale Konstruktionshöhe: 140 mm		-
Connect Bit für Absorberanker zur Montage verwenden		-

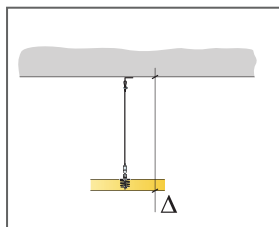

siehe Materialspezifikation

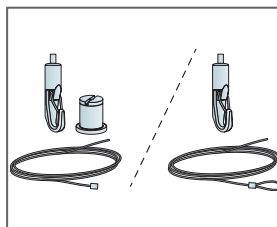

Zwei Arten von justierbaren Seilabhängern

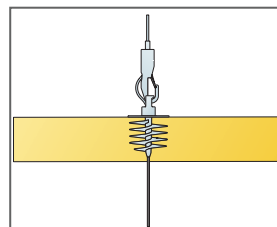

Elemente können untereinander montiert werden

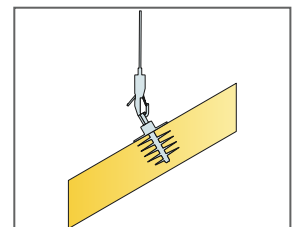

Elemente können im Winkel montiert werden

# Ecophon Solo™ Baffle

Solo Baffle sind vertikal montierte, rahmenlose Absorber. Sie wurden für Bereiche konzipiert, bei denen es nicht möglich ist, eine Decke von Wand zu Wand zu montieren. Beispielsweise für Räume in denen das Volumen erhalten bleiben soll oder Tageslicht über Oberlichter in die Räume eingebracht werden soll. Die Elemente sind in mehreren Größen und einer Vielzahl von Farben erhältlich.



Plantronics, Hoofddorp, Netherlands

## FORMATE

Abmessung, mm	1200x200	1200x300	1200x600	1800x200	1800x300	1800x600
Spezialbefestigung	•	•	•	•	•	•
Stärke (d)	40	40	40	40	40	40
Montageskizze	M414, M491, M563, M580	M414, M491, M563, M580	M414, M491, M563, M580	M414, M491, M563, M580	M414, M491, M563, M580	M414, M491, M563, M580



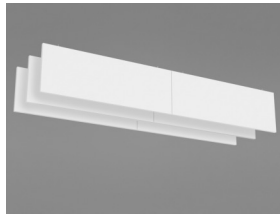

Solo Baffle

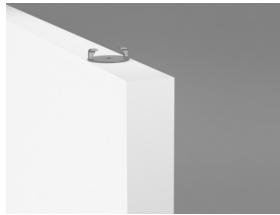

Solo Baffle/Baffelanker



Solo Baffle/Montage mit Baffelanker

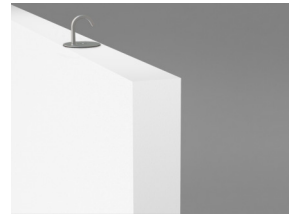

Solo Baffle/Haken

## Akustik



### Schallabsorption:

Testergebnisse gemäß DIN EN ISO 354:2003 Achtung: Gezeigte Testergebnisse sind nicht vergleichbar mit denen älterer Versionen dieser Norm aufgrund von unterschiedlichen Prüfverfahren. Bewertung gemäß DIN EN ISO 11654, Einzahlbewertung NRC (Noise Reduction Coefficient) und SAA (Sound Absorption Average) gemäß ASTM C 423.

$\alpha_p$ , Praktischer Absorptionsgrad

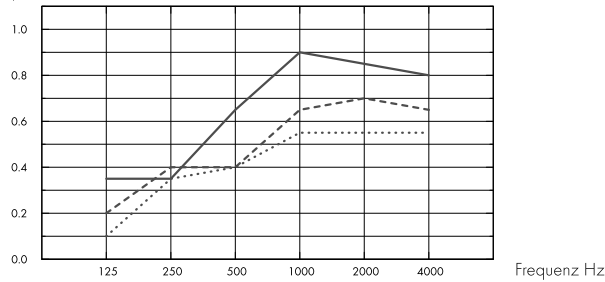

.... Solo Baffle 1200/1800x200, Abstand 600mm, direkt montiert

--- Solo Baffle 1200/1800x300, Abstand 600mm, direkt montiert

- Solo Baffle 1200/1800x600, Abstand 600mm, direkt montiert

o.d.s = tKh = totale Konstruktionshöhe

$A_{eq}$ , Äquivalente Absorptionsfläche pro Objekt (m<sup>2</sup> Sabine)

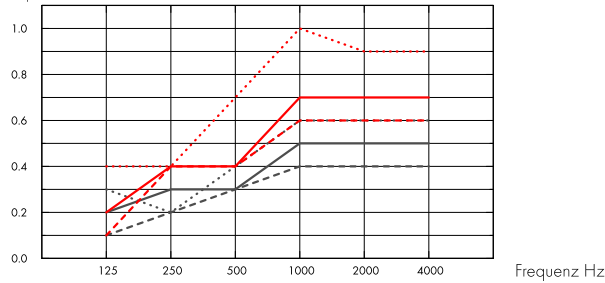

--- Solo Baffle 1200x200

- Solo Baffle 1200x300

.... Solo Baffle 1200x600

--- Solo Baffle 1800x200

- Solo Baffle 1800x300

.... Solo Baffle 1800x600

o.d.s = tKh = totale Konstruktionshöhe

	d mm	tKh mm	$\alpha_p$ , Praktischer Absorptionsgrad						$\alpha_w$
			125 Hz	250 Hz	500 Hz	1000 Hz	2000 Hz	4000 Hz	
c600	40	200	0.10	0.35	0.40	0.55	0.55	0.55	0.50
c600	40	300	0.20	0.40	0.40	0.65	0.70	0.65	0.50
c600	40	600	0.35	0.35	0.65	0.90	0.85	0.80	0.65

	d mm	tKh mm	$A_{eq}$ , Äquivalente Absorptionsfläche pro Objekt (m <sup>2</sup> Sabine)					
			125 Hz	250 Hz	500 Hz	1000 Hz	2000 Hz	4000 Hz
1200x200 c600	40	200	0.1	0.2	0.3	0.4	0.4	0.4
1200x300 c600	40	300	0.2	0.3	0.3	0.5	0.5	0.5
1200x600 c600	40	600	0.3	0.2	0.4	0.6	0.6	0.6
1800x200 c600	40	200	0.1	0.4	0.4	0.6	0.6	0.6
1800x300 c600	40	300	0.2	0.4	0.4	0.7	0.7	0.7
1800x600 c600	40	600	0.4	0.4	0.7	1.0	0.9	0.9

	d mm	tKh mm	NRC	SAA
c200	40	200	0.65	0.65
c400	40	200	0.50	0.51
c600	40	200	0.45	0.43
c800	40	200	0.40	0.37
c200	40	300	0.70	0.71
c400	40	300	0.60	0.61
c600	40	300	0.55	0.53
c800	40	300	0.45	0.46
c200	40	600	0.80	0.82
c400	40	600	0.75	0.74
c600	40	600	0.70	0.67
c800	40	600	0.60	0.60



### Raumluftqualität

Zertifikat / Label	
Eurofins Innenraumluftkomfort	IAC Gold
Französisches VOC-Label	A+



### Cradle to Cradle Certified®



Dieses Produkt ist Cradle to Cradle Certified® in der Zertifizierungsstufe Bronze (Standardversion 4.0).



### Umweltsichere und gesunde Materialien

Dieses Produkt hat ein C2C Certified Material Health Certificate™ der Zertifizierungsstufe Silber (Standardversion 4.0) erhalten. Das C2C Certified Material Health Certificate™ basiert auf den Anforderungen für Umweltsichere und gesunde Materialien des Cradle-to-Cradle Certified Product Standards. Es bestätigt, dass die im Produkt verwendeten Chemikalien und Materialien so ausgewählt wurden, dass der Schutz der menschlichen Gesundheit und der Umwelt an erster Stelle steht.



### Ökologischer Fußabdruck

	kg CO <sub>2</sub> equiv./m <sup>2</sup>	Lebenszyklusstufen A1 bis C4 aus EPD, in Übereinstimmung mit ISO 14025 / EN 15804
Solo Baffle	10,11	



### Circularity

Minimaler Gehalt an recycelten Inhalt	57%
Circularity	Vollständig recycelbar



Das vollständige Recycling der Absorber erfolgt mittels unseres Rücknahmesystems „SoundCircularity“. Wir machen aus Ihren Abschnitten bzw. ganzen Platten wieder neue Glaswollprodukte.



### Brandschutz

Land	Fire standard	Klasse	Platten: Nicht brennbar nach DIN EN ISO 1182.
Europa	EN 13501-1	A2-s1,d0	



### Feuchtigkeitsbeständigkeit

Klasse C, relative Luftfeuchtigkeit 95% und 30°C gemäß EN 13964:2014.



### Visuelles Erscheinungsbild

White Frost, ähnlich RAL 9003, ähnlich NCS S 0500-N, Lichtreflexionsgrad 85%. Glanzgrad < 1.



### Reinigung

Täglich Staubwischen und Staubsaugen sowie wöchentliche Feuchtreinigung möglich.



### Demontierbarkeit

Die Elemente sind leicht demontierbar.



### Montage

gemäß Montageskizze, Montageanleitung. Informationen zur minimalen totalen Konstruktionshöhe siehe Materialspezifikation.



### Systemgewicht

	kg/m <sup>2</sup>	Die Gewichtsangaben sind Richtwerte und können variieren.
Solo Baffle	4,6	



### Belastung

Zusätzliche Nutzlasten müssen an der Rohdecke befestigt werden.



### CE

Ecophon Deckensysteme sind CE-gekennzeichnet gemäß der europäischen einheitlichen Norm EN 13964:2014. CE-gekennzeichnete Bauprodukte unterliegen einer Leistungserklärung (DoP), die es Kunden und Anwendern ermöglicht, die Leistung von auf dem europäischen Markt erhältlichen Produkten leicht zu vergleichen.

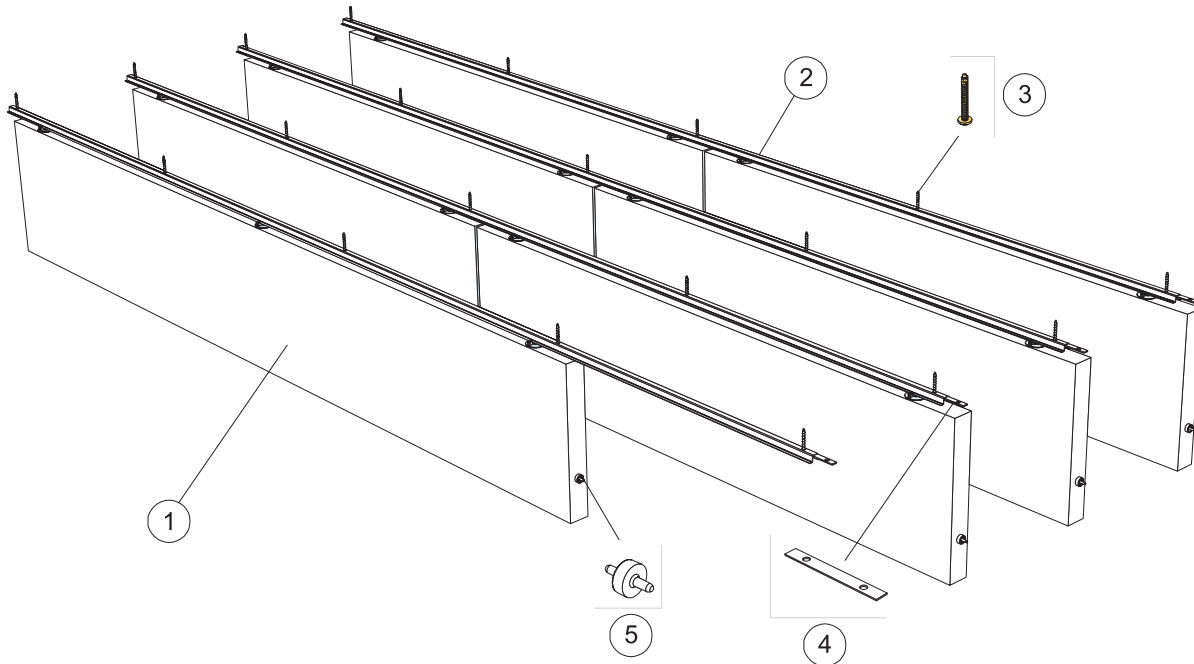

© Saint-Gobain Ecophon AB

### MATERIALSPEZIFIKATION (OHNE VERSCHNITT)

	Abmessung, mm					
	1200x200	1200x300	1200x600	1800x200	1800x300	1800x600
1 Solo Baffle/Baffelanker, Reihenabstand 300 mm	2,8/m <sup>2</sup>	2,8/m <sup>2</sup>	2,8/m <sup>2</sup>	1,9/m <sup>2</sup>	1,9/m <sup>2</sup>	1,9/m <sup>2</sup>
2 Connect Baffle Profil, Reihenabstand 300 mm	3,3m/m <sup>2</sup>	3,3m/m <sup>2</sup>	3,3m/m <sup>2</sup>	3,3m/m <sup>2</sup>	3,3m/m <sup>2</sup>	3,3m/m <sup>2</sup>
3 Hat in Deutschland keine bauaufsichtliche Zulassung	2,8/m <sup>2</sup>	2,8/m <sup>2</sup>	2,8/m <sup>2</sup>	2,8/m <sup>2</sup>	2,8/m <sup>2</sup>	2,8/m <sup>2</sup>
4 Connect Profil-Verbinder, max. Abstand 2400 mm	1,4/m <sup>2</sup>	1,4/m <sup>2</sup>	1,4/m <sup>2</sup>	1,4/m <sup>2</sup>	1,4/m <sup>2</sup>	1,4/m <sup>2</sup>
5 Connect Führungsstift, Achsabstand 1200/1800 mm	2,8/m <sup>2</sup>	2,8/m <sup>2</sup>	2,8/m <sup>2</sup>	1,9/m <sup>2</sup>	1,9/m <sup>2</sup>	1,9/m <sup>2</sup>

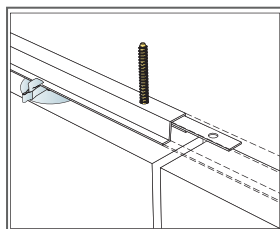

Befestigung des Profilverbinders

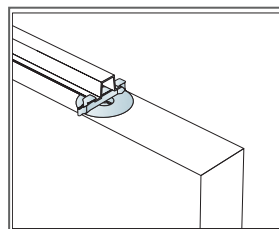

Die Baffeln werden durch einen Clip gesichert.

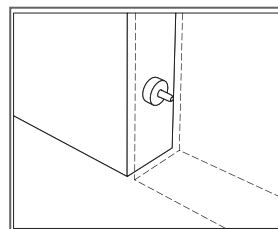

Connect Führungsstift, zur Fixierung von Abstand und Höhenniveau zwischen den Baffeln

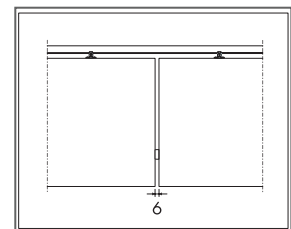

Deutliche Fuge von 6 mm zwischen den Baffeln durch den Führungsstift

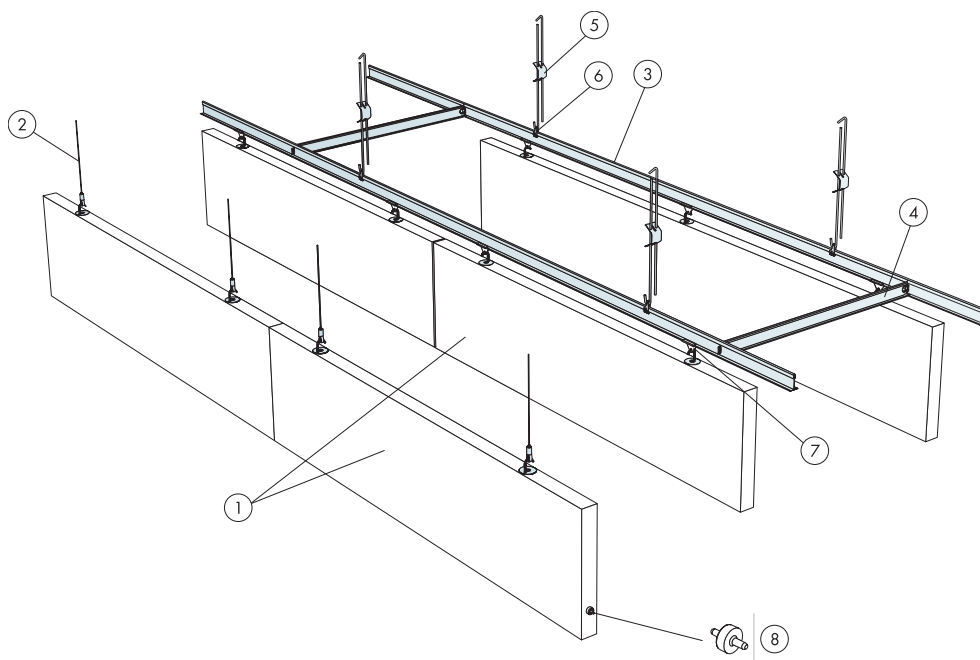

© Saint-Gobain Ecophon AB

### MATERIALSPEZIFIKATION (OHNE VERSCHNITT)

	Abmessung, mm					
	1200x200	1200x300	1200x600	1800x200	1800x300	1800x600
1 Solo Baffle/Haken, Reihenabstand 600 mm	1,4/m <sup>2</sup>	1,4/m <sup>2</sup>	1,4/m <sup>2</sup>	0,9/m <sup>2</sup>	0,9/m <sup>2</sup>	0,9/m <sup>2</sup>
2 Connect justierbarer Seilabhänger (Alt 1)	2/Paneel	2/Paneel	2/Paneel	3/Paneel	3/Paneel	3/Paneel
3 Connect T24 Hauptschiene, Achsmaß 600 mm (Alt 2)	1,7m/m <sup>2</sup>	1,7m/m <sup>2</sup>	1,7m/m <sup>2</sup>	1,7m/m <sup>2</sup>	1,7m/m <sup>2</sup>	1,7m/m <sup>2</sup>
4 Connect T24 Querschiene, L=600 mm, Achsmaß 1800 mm (Alt 2)	0,6m/m <sup>2</sup>	0,6m/m <sup>2</sup>	0,6m/m <sup>2</sup>	0,6m/m <sup>2</sup>	0,6m/m <sup>2</sup>	0,6m/m <sup>2</sup>
5 Connect Schnellspannabhänger (Alt 2), max. Befestigungsabstand 1200 mm	1,4/m <sup>2</sup>	1,4/m <sup>2</sup>	1,4/m <sup>2</sup>	1,4/m <sup>2</sup>	1,4/m <sup>2</sup>	1,4/m <sup>2</sup>
6 Connect Abhänge-Clip (Alt 2)	1,4/m <sup>2</sup>	1,4/m <sup>2</sup>	1,4/m <sup>2</sup>	1,4/m <sup>2</sup>	1,4/m <sup>2</sup>	1,4/m <sup>2</sup>
7 Connect Baffle-Clip (Alt 2)	2,8/m <sup>2</sup>	2,8/m <sup>2</sup>	2,8/m <sup>2</sup>	2,8/m <sup>2</sup>	2,8/m <sup>2</sup>	2,8/m <sup>2</sup>
8 Connect Führungsstift, Achsabstand 1200/1800 mm	2,8/m <sup>2</sup>	2,8/m <sup>2</sup>	2,8/m <sup>2</sup>	0,9/m <sup>2</sup>	0,9/m <sup>2</sup>	0,9/m <sup>2</sup>

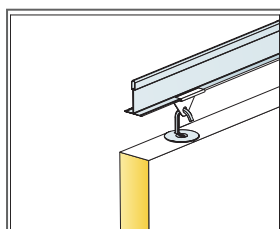

Detail der Abhängung

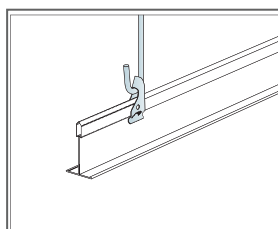

Abhängung mit Connect Schnellspannabhänger und Abhänge-Clip

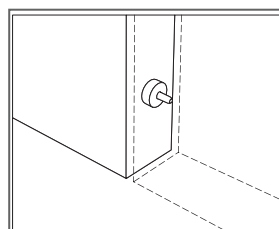

Connect Führungsstift, zur Fixierung von Abstand und Höhenniveau zwischen den Baffeln

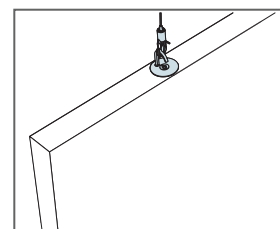

Abhängung mit Connect justierbarem Seilabhänger

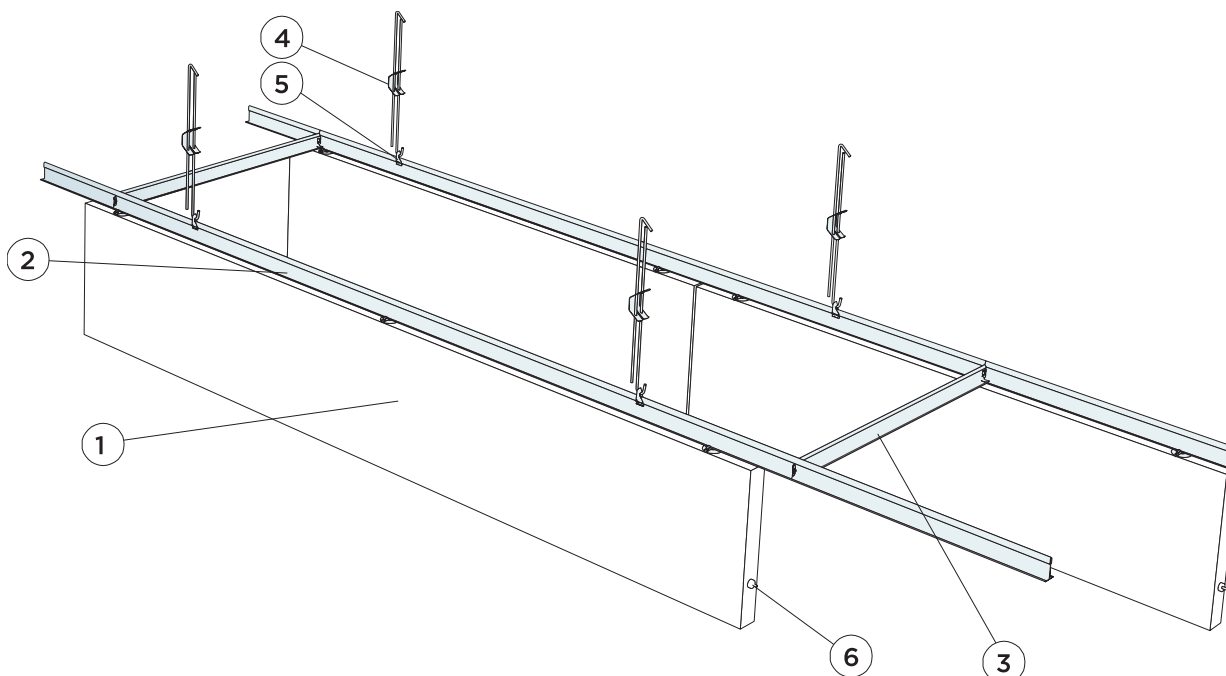

© Saint-Gobain Ecophon AB

### MATERIALSPEZIFIKATION (OHNE VERSCHNITT)

	Abmessung, mm					
	1200x200	1200x300	1200x600	1800x200	1800x300	1800x600
1 Solo Baffle/Baffelanke, Reihenabstand 600 mm	1,4/m <sup>2</sup>	1,4/m <sup>2</sup>	1,4/m <sup>2</sup>	0,9/m <sup>2</sup>	0,9/m <sup>2</sup>	0,9/m <sup>2</sup>
2 Connect T24 Hauptschiene, Achsmaß 600 mm [Alt 2]	1,7m/m <sup>2</sup>	1,7m/m <sup>2</sup>	1,7m/m <sup>2</sup>	1,7m/m <sup>2</sup>	1,7m/m <sup>2</sup>	1,7m/m <sup>2</sup>
3 Connect T24 Querschiene, L=600 mm, Achsmaß 1800 mm [Alt 2]	0,6m/m <sup>2</sup>	0,6m/m <sup>2</sup>	0,6m/m <sup>2</sup>	0,6m/m <sup>2</sup>	0,6m/m <sup>2</sup>	0,6m/m <sup>2</sup>
4 Connect Schnellspannhänger (Alt 2), max. Befestigungsabstand 1200 mm	1,4/m <sup>2</sup>	1,4/m <sup>2</sup>	1,4/m <sup>2</sup>	1,4/m <sup>2</sup>	1,4/m <sup>2</sup>	1,4/m <sup>2</sup>
5 Connect Abhänge-Clip, nicht empfohlen für Schwimmbadklima	-	-	0,7/m <sup>2</sup>	-	-	-
6 Connect Führungsstift, Achsabstand 1200/1800 mm	2,8/m <sup>2</sup>	2,8/m <sup>2</sup>	2,8/m <sup>2</sup>	0,9/m <sup>2</sup>	0,9/m <sup>2</sup>	0,9/m <sup>2</sup>

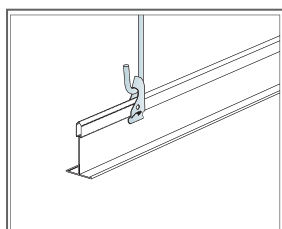

Abhängung mit Connect Schnellspannhänger und Abhänge-Clip

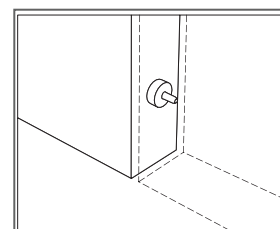

Connect Führungsstift, zur Fixierung von Abstand und Höhenniveau zwischen den Baffeln

## MONTAGESKIZZE (M580) FÜR ECOPHON SOLO BAFFLE/HOOK

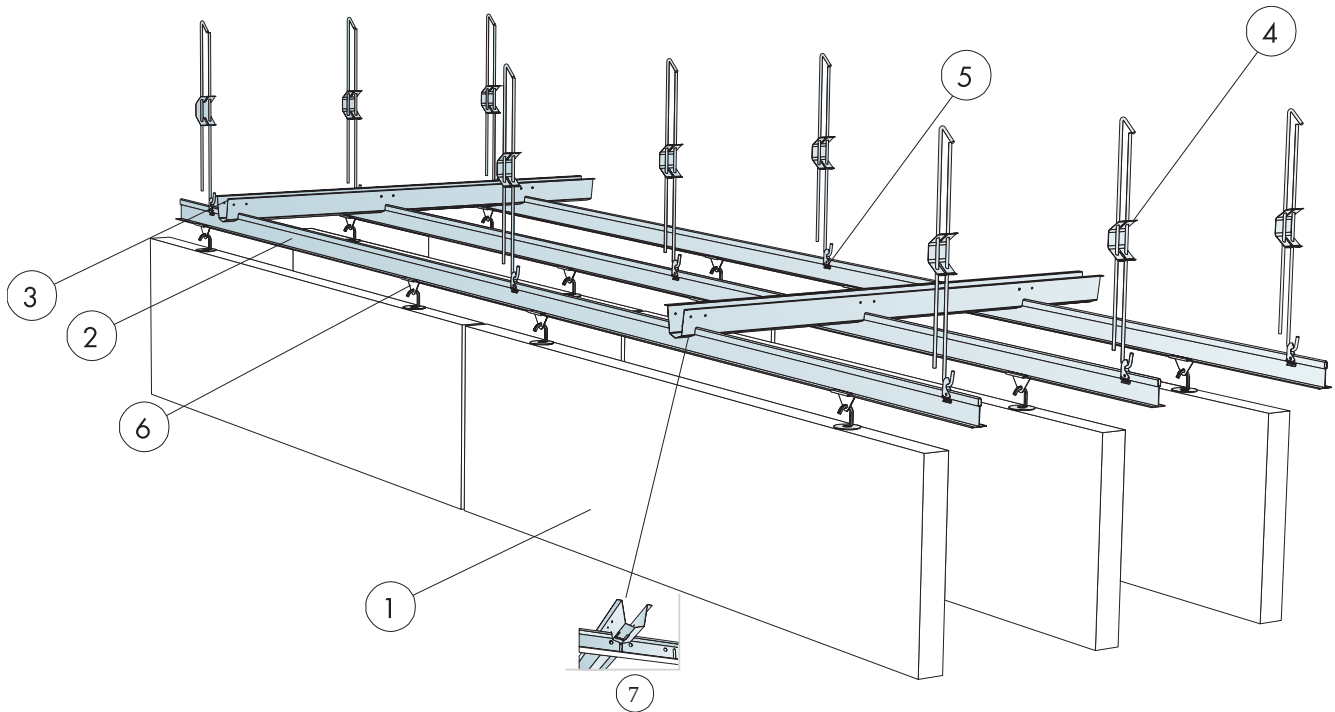

### MATERIALSPEZIFIKATION (OHNE VERSCHNITT)

	Abmessung, mm					
	1200x200	1200x300	1200x600	1800x200	1800x300	1800x600
1 Solo Baffle/Haken, Reihenabstand 600 mm	1,4/m <sup>2</sup>	1,4/m <sup>2</sup>	1,4/m <sup>2</sup>	1,9/m <sup>2</sup>	1,9/m <sup>2</sup>	1,9/m <sup>2</sup>
2 Connect T24 Hauptschiene HD (schwarz, grau) / Pl(nur weiß), max. Befestigungsabstand 600 mm	-	-	-	-	-	1,7m/m <sup>2</sup>
3 Connect Distanzprofil	-	-	nach Bedarf	-	-	nach Bedarf
4 Connect Schnellspannhänger (Alt 2), max. Befestigungsabstand 1200 mm	1,4/m <sup>2</sup>	1,4/m <sup>2</sup>	1,4/m <sup>2</sup>	1,4/m <sup>2</sup>	1,4/m <sup>2</sup>	1,4/m <sup>2</sup>
5 Connect Abhänge-Clip, nicht empfohlen für Schwimmbadklima	-	-	0,7/m <sup>2</sup>	-	-	-
6 Connect Baffle-Clip (Alt 2)	2,8/m <sup>2</sup>	2,8/m <sup>2</sup>	2,8/m <sup>2</sup>	2,8/m <sup>2</sup>	2,8/m <sup>2</sup>	2,8/m <sup>2</sup>
7	-	-	1,1/m <sup>2</sup>	-	-	1,1/m <sup>2</sup>
	-	-	-	-	-	-

# Ecophon Solo™ Baffle Wave

Solo Baffle Wave sind vertikal montierte, rahmenlose Absorber. Sie wurden für Bereiche konzipiert, bei denen es nicht möglich ist, eine Decke von Wand zu Wand zu montieren. Beispielsweise für Räumen in den das Volumen erhalten bleiben soll oder Tageslicht über Oberlichter in die Räume eingebracht werden soll. Die wellenförmigen, in mehreren Formen und Farben erhältlichen Elemente prägen den Charakter eines Raums eindrucksvoll.



Kurikka Campus, Kurikka, Finland

## FORMATE



Abmessung, mm	1800x300	1800x600
Spezialbefestigung	•	•
Stärke (d)	40	40
Montageskizze	M495, M419	M495, M419



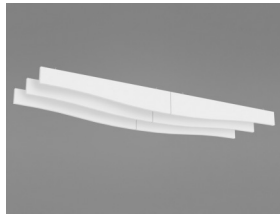

Solo Baffle Wave

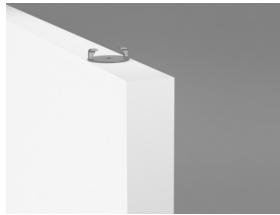

Solo Baffle Wave / Anker



Solo Baffle Wave / Montage mit Anker

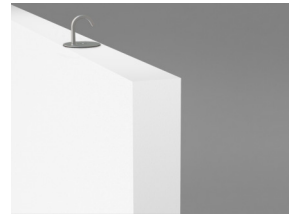

Solo Baffle Wave / Haken

## Akustik



### Schallabsorption:

Testergebnisse gemäß DIN EN ISO 354:2003 Achtung: Gezeigte Testergebnisse sind nicht vergleichbar mit denen älterer Versionen dieser Norm aufgrund von unterschiedlichen Prüfverfahren. Bewertung gemäß DIN EN ISO 11654, Einzahlbewertung NRC (Noise Reduction Coefficient) und SAA (Sound Absorption Average) gemäß ASTM C 423.

$\alpha_p$ , Praktischer Absorptionsgrad

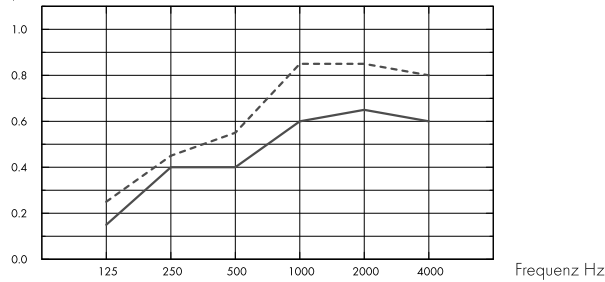

- Solo Baffle Wave 1800x300/200, Abstand 600, direkt montiert
  - Solo Baffle Wave 1800x600/300, Abstand 600, direkt montiert
- o.d.s = tKh = totale Konstruktionshöhe

$A_{eq}$ , Äquivalente Absorptionsfläche pro Objekt (m<sup>2</sup> Sabine)

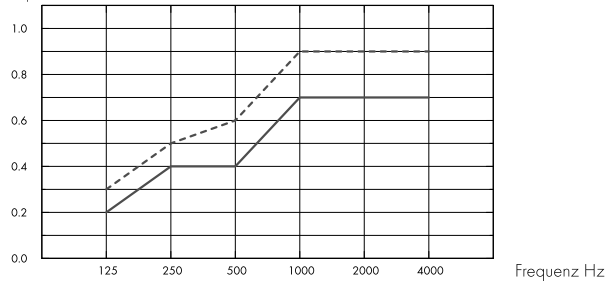

- Solo Baffle Wave 1800x300/200
  - Solo Baffle Wave 1800x600/300
- o.d.s = tKh = totale Konstruktionshöhe

	d mm	tKh mm	$\alpha_p$ , Praktischer Absorptionsgrad						$\alpha_w$
			125 Hz	250 Hz	500 Hz	1000 Hz	2000 Hz	4000 Hz	
c600	40	300	0.15	0.40	0.40	0.60	0.65	0.60	0.50
c600	40	600	0.25	0.45	0.55	0.85	0.85	0.80	0.65

	d mm	tKh mm	$A_{eq}$ , Äquivalente Absorptionsfläche pro Objekt (m <sup>2</sup> Sabine)					
			125 Hz	250 Hz	500 Hz	1000 Hz	2000 Hz	4000 Hz
c600	40	300	0.2	0.4	0.4	0.7	0.7	0.7
c600	40	600	0.3	0.5	0.6	0.9	0.9	0.9

	d mm	tKh mm	NRC	SAA
c600	40	300	0.50	0.52
c600	40	600	0.70	0.68



## Raumlufqualität

### Zertifikat / Label

Eurofins Innenraumluftkomfort	IAC Gold
Französisches VOC-Label	A+



## Cradle to Cradle Certified®



Dieses Produkt ist Cradle to Cradle Certified® in der Zertifizierungsstufe Bronze (Standardversion 4.0).



## Umweltsichere und gesunde Materialien

Dieses Produkt hat ein C2C Certified Material Health Certificate™ der Zertifizierungsstufe Silber (Standardversion 4.0) erhalten. Das C2C Certified Material Health Certificate™ basiert auf den Anforderungen für Umweltsichere und gesunde Materialien des Cradle-to-Cradle Certified Product Standards. Es bestätigt, dass die im Produkt verwendeten Chemikalien und Materialien so ausgewählt wurden, dass der Schutz der menschlichen Gesundheit und der Umwelt an erster Stelle steht.



## Ökologischer Fußabdruck

	kg CO <sub>2</sub> equiv/m <sup>2</sup>	Lebenszyklusstufen A1 bis C4 aus EPD, in Übereinstimmung mit ISO 14025 / EN 15804
Solo Baffle Wave	11,07	



## Circularity

Minimaler Gehalt an recycelten Inhalt	57%
Circularity	Vollständig recycelbar



Das vollständige Recycling der Absorber erfolgt mittels unseres Rücknahmesystems „SoundCircularity“. Wir machen aus Ihren Abschnitten bzw. ganzen Platten wieder neue Glaswollprodukte.



## Brandschutz

Land	Fire standard	Klasse	Platten: Nicht brennbar nach DIN EN ISO 1182.
Europa	EN 13501-1	A2-s1,d0	



## Feuchtigkeitsbeständigkeit

Klasse C, relative Luftfeuchtigkeit 95% und 30°C gemäß EN 13964:2014.



## Visuelles Erscheinungsbild

White Frost, ähnlich RAL 9003, ähnlich NCS S 0500-N, Lichtreflexionsgrad 85%. Glanzgrad < 1.



## Reinigung

Täglich Staubwischen und Staubsaugen sowie wöchentliche Feuchtreinigung möglich.



### Demontierbarkeit

---

Die Elemente sind leicht demontierbar.



### Montage

---

gemäß Montageskizze, Montageanleitung. Informationen zur minimalen totalen Konstruktionshöhe siehe Materialspezifikation.



### Systemgewicht

---

	kg/m <sup>2</sup>	Die Gewichtsangaben sind Richtwerte und können variieren.
Solo Baffle	4,6	



### Belastung

---

Zusätzliche Nutzlasten müssen an der Rohdecke befestigt werden.



### CE

---

Ecophon Deckensysteme sind CE-gekennzeichnet gemäß der europäischen einheitlichen Norm EN 13964:2014. CE-gekennzeichnete Bauprodukte unterliegen einer Leistungserklärung (DoP), die es Kunden und Anwendern ermöglicht, die Leistung von auf dem europäischen Markt erhältlichen Produkten leicht zu vergleichen.

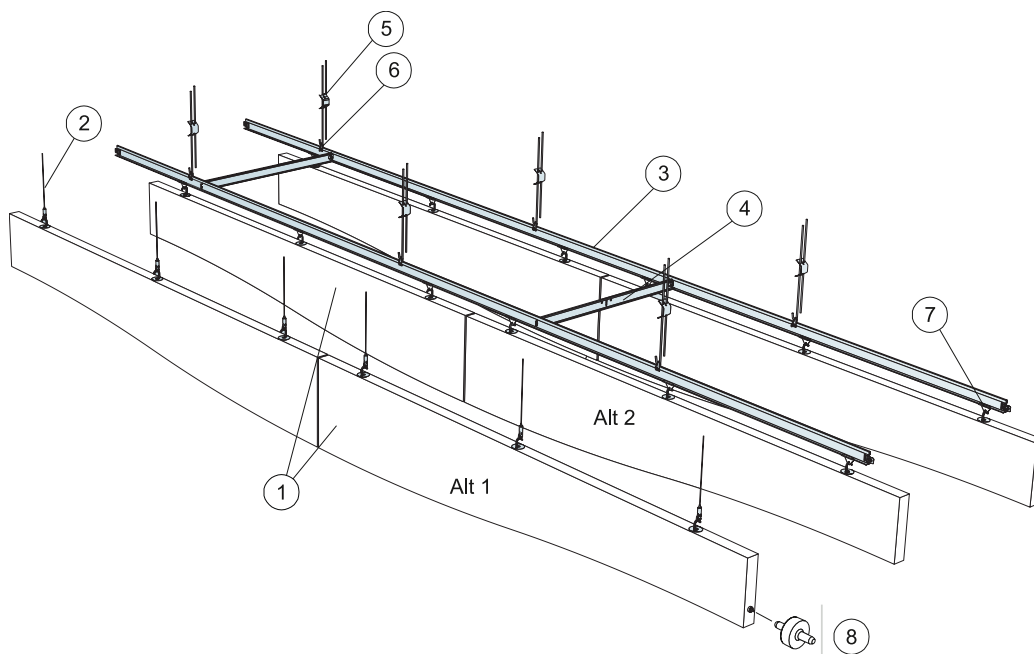

© Saint-Gobain Ecophon AB

### MATERIALSPEZIFIKATION (OHNE VERSCHNITT)

	Abmessung, mm	
	1800x300	1800x600
1 Solo Baffle Wave / Haken, Reihenabstand 600 mm	0,9/m <sup>2</sup>	0,9/m <sup>2</sup>
2 Connect justierbarer Seilabhänger (Alt 1)	3/Paneel	3/Paneel
3 Connect T24 Hauptschiene, Achsmaß 600 mm (Alt 2)	1,7m/m <sup>2</sup>	1,7m/m <sup>2</sup>
4 Connect T24 Querschiene, L=600 mm, Achsmaß 1800 mm (Alt 2)	0,6m/m <sup>2</sup>	0,6m/m <sup>2</sup>
5 Connect Schnellspannhänger (Alt 2), max. Befestigungsabstand 1200 mm	1,4/m <sup>2</sup>	1,4/m <sup>2</sup>
6 Connect Abhänge-Clip (Alt 2)	1,4/m <sup>2</sup>	1,4/m <sup>2</sup>
7 Connect Baffle-Clip (Alt 2)	2,8/m <sup>2</sup>	2,8/m <sup>2</sup>
8 Connect Führungsstift, Achsabstand 1800 mm	0,9/m <sup>2</sup>	0,9/m <sup>2</sup>

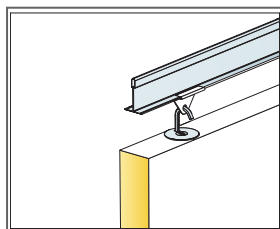

Abhängungsdetail

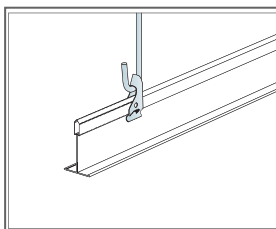

Abhängung mit Connect Schnellspannhänger und Abhänge-Clip

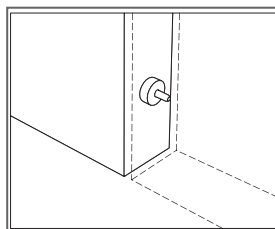

Connect Führungsstift, zur Fixierung von Abstand und Höhenniveau zwischen den Baffeln

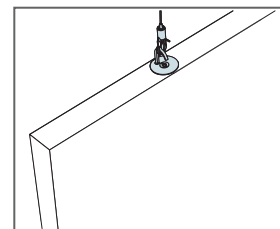

Abhängung mit Connect justierbarem Seilabhänger

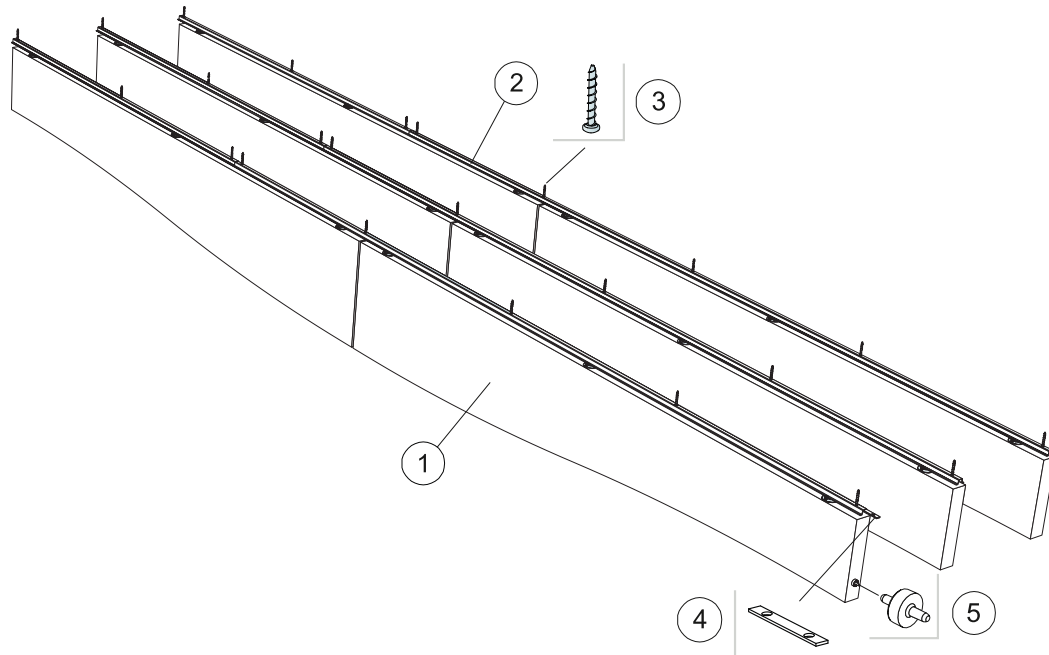

© Saint-Gobain Ecophon AB

### MATERIALSPEZIFIKATION (OHNE VERSCHNITT)

	Abmessung, mm	
	1800x300	1800x600
1 Solo Baffle Wave / Anker, Reihenabstand 300 mm	1,9/m <sup>2</sup>	1,9/m <sup>2</sup>
2 Connect Baffle Profil, Reihenabstand 300 mm	3,3m/m <sup>2</sup>	3,3m/m <sup>2</sup>
3 Hat in Deutschland keine bauaufsichtliche Zulassung	2,8/m <sup>2</sup>	2,8/m <sup>2</sup>
4 Connect Profil-Verbinder, max. Abstand 2400 mm	1,4/m <sup>2</sup>	1,4/m <sup>2</sup>
5 Connect Führungsstift, max. Abstand 1800 mm	1,9/m <sup>2</sup>	1,9/m <sup>2</sup>

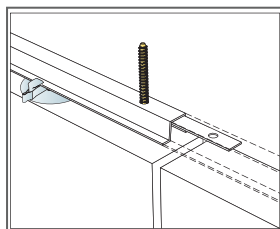

Befestigung des Profilverbinders

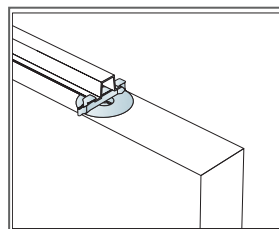

Die Baffeln werden durch einen Clip gesichert.

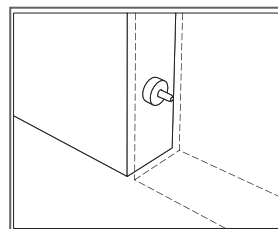

Connect Führungsstift, zur Fixierung von Abstand und Höhenniveau zwischen den Baffeln

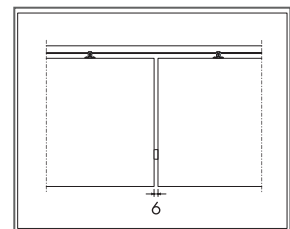

Deutliche Fuge von 6 mm zwischen den Baffeln durch den Führungsstift

# Ecophon Solo™ Baffle ZigZag

Solo Baffle ZigZag sind vertikal montierte, rahmenlose Absorber. Sie wurden für Bereiche konzipiert, bei denen es nicht möglich ist, eine Decke von Wand zu Wand zu montieren. Beispielsweise für Räumen in den das Volumen erhalten bleiben soll oder Tageslicht über Oberlichter in die Räume eingebracht werden soll. Die zackenförmigen, in mehreren Farben erhältlichen Elemente verleihen dem Raum einen ganz besonderen Ausdruck.



## FORMATE



Abmessung, mm	1800x300	1800x600
Spezialbefestigung	•	•
Stärke (d)	40	40
Montageskizze	M496, M417	M496, M417

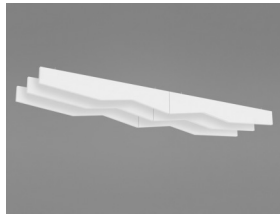

Solo Baffle ZigZag



Solo Baffle ZigZag / Anker



Solo Baffle ZigZag / Montage mit Anker

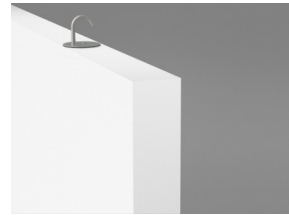

Solo Baffle ZigZag / Haken

## Akustik



### Schallabsorption:

Testergebnisse gemäß DIN EN ISO 354:2003 Achtung: Gezeigte Testergebnisse sind nicht vergleichbar mit denen älterer Versionen dieser Norm aufgrund von unterschiedlichen Prüfverfahren. Bewertung gemäß DIN EN ISO 11654, Einzahlbewertung NRC (Noise Reduction Coefficient) und SAA (Sound Absorption Average) gemäß ASTM C 423.

$\alpha_p$ , Praktischer Absorptionsgrad

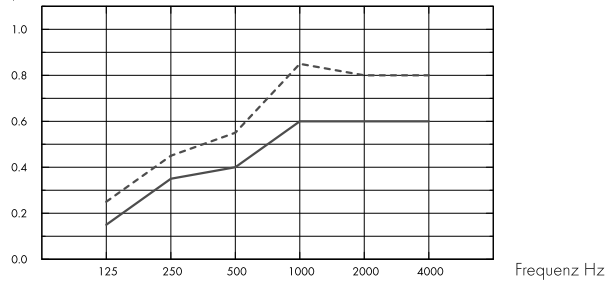

- Solo Baffle ZigZag 1800x300/200, Abstand 600, direkt montiert
- Solo Baffle ZigZag 1800x600/300, Abstand 600, direkt montiert
- o.d.s = tKh = totale Konstruktionshöhe

$A_{eq}$ , Äquivalente Absorptionsfläche pro Objekt (m<sup>2</sup> Sabine)

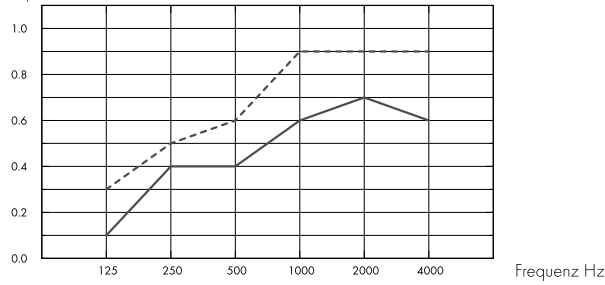

- Solo Baffle ZigZag 1800x300/200
- Solo Baffle ZigZag 1800x600/300
- o.d.s = tKh = totale Konstruktionshöhe

	d mm	tKh mm	$\alpha_p$ , Praktischer Absorptionsgrad						$\alpha_w$
			125 Hz	250 Hz	500 Hz	1000 Hz	2000 Hz	4000 Hz	
c600	40	300	0.15	0.35	0.40	0.60	0.60	0.60	0.50
c600	40	600	0.25	0.45	0.55	0.85	0.80	0.80	0.65

	d mm	tKh mm	$A_{eq}$ , Äquivalente Absorptionsfläche pro Objekt (m <sup>2</sup> Sabine)					
			125 Hz	250 Hz	500 Hz	1000 Hz	2000 Hz	4000 Hz
c600	40	300	0.1	0.4	0.4	0.6	0.7	0.6
c600	40	600	0.3	0.5	0.6	0.9	0.9	0.9

	d mm	tKh mm	NRC	SAA
c600	40	300	0.50	0.49
c600	40	600	0.65	0.65



## Raumlufqualität

Zertifikat / Label	
Eurofins Innenraumluftkomfort	IAC Gold
Französisches VOC-Label	A+



## Cradle to Cradle Certified®



Dieses Produkt ist Cradle to Cradle Certified® in der Zertifizierungsstufe Bronze (Standardversion 4.0).



## Umweltsichere und gesunde Materialien

Dieses Produkt hat ein C2C Certified Material Health Certificate™ der Zertifizierungsstufe Silber (Standardversion 4.0) erhalten. Das C2C Certified Material Health Certificate™ basiert auf den Anforderungen für Umweltsichere und gesunde Materialien des Cradle-to-Cradle Certified Product Standards. Es bestätigt, dass die im Produkt verwendeten Chemikalien und Materialien so ausgewählt wurden, dass der Schutz der menschlichen Gesundheit und der Umwelt an erster Stelle steht.



## Ökologischer Fußabdruck

	kg CO <sub>2</sub> equiv/m <sup>2</sup>	Lebenszyklusstufen A1 bis C4 aus EPD, in Übereinstimmung mit ISO 14025 / EN 15804
Solo Baffle ZigZag	11,13	



## Circularity

Minimaler Gehalt an recycelten Inhalt	57%
Circularity	Vollständig recycelbar



Das vollständige Recycling der Absorber erfolgt mittels unseres Rücknahmesystems „SoundCircularity“. Wir machen aus Ihren Abschnitten bzw. ganzen Platten wieder neue Glaswollprodukte.



## Brandschutz

Land	Fire standard	Klasse
Europa	EN 13501-1	A2-s1,d0

Platten: Nicht brennbar nach DIN EN ISO 1182.



## Feuchtigkeitsbeständigkeit

Klasse C, relative Luftfeuchtigkeit 95% und 30°C gemäß EN 13964:2014.



## Visuelles Erscheinungsbild

White Frost, ähnlich RAL 9003, ähnlich NCS S 0500-N, Lichtreflexionsgrad 85%. Glanzgrad < 1.



## Reinigung

Täglich Staubwischen und Staubsaugen sowie wöchentliche Feuchtreinigung möglich.





### Demontierbarkeit

---

Die Elemente sind leicht demontierbar.



### Montage

---

gemäß Montageskizze, Montageanleitung. Informationen zur minimalen totalen Konstruktionshöhe siehe Materialspezifikation.



### Systemgewicht

---

	kg/m <sup>2</sup>	Die Gewichtsangaben sind Richtwerte und können variieren.
Solo Baffle	4,6	



### Belastung

---

Zusätzliche Nutzlasten müssen an der Rohdecke befestigt werden.



### CE

---

Ecophon Deckensysteme sind CE-gekennzeichnet gemäß der europäischen einheitlichen Norm EN 13964:2014. CE-gekennzeichnete Bauprodukte unterliegen einer Leistungserklärung (DoP), die es Kunden und Anwendern ermöglicht, die Leistung von auf dem europäischen Markt erhältlichen Produkten leicht zu vergleichen.

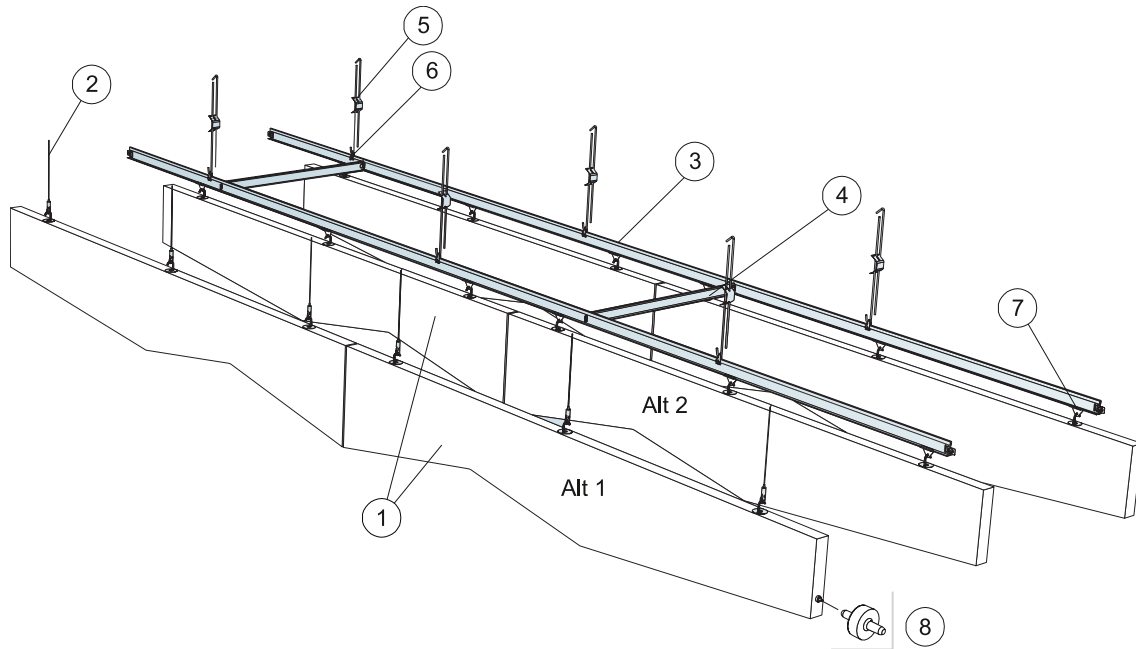

© Saint-Gobain Ecophon AB

### MATERIALSPEZIFIKATION (OHNE VERSCHNITT)

	Abmessung, mm	
	1800x300	1800x600
1 Solo Baffle ZigZag / Haken, Reihenabstand 600 mm	0,9/m <sup>2</sup>	0,9/m <sup>2</sup>
2 Connect justierbarer Seilabhänger (Alt 1)	3/Paneel	3/Paneel
3 Connect T24 Hauptschiene, Achsmaß 600 mm (Alt 2)	1,7m/m <sup>2</sup>	1,7m/m <sup>2</sup>
4 Connect T24 Querschiene, L=600 mm, Achsmaß 1800 mm (Alt 2)	0,6m/m <sup>2</sup>	0,6m/m <sup>2</sup>
5 Connect Schnellspannhänger (Alt 2), max. Befestigungsabstand 1200 mm	1,4/m <sup>2</sup>	1,4/m <sup>2</sup>
6 Connect Abhänge-Clip (Alt 2)	1,4/m <sup>2</sup>	1,4/m <sup>2</sup>
7 Connect Baffle-Clip (Alt 2)	2,8/m <sup>2</sup>	2,8/m <sup>2</sup>
8 Connect Führungsstift, Achsabstand 1800 mm	0,9/m <sup>2</sup>	0,9/m <sup>2</sup>

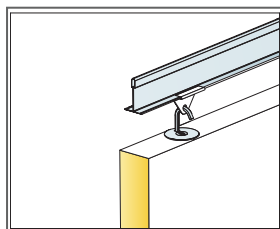

Abhängungsdetail

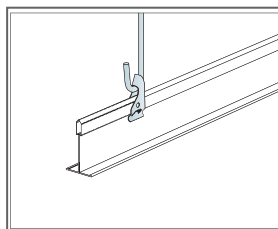

Abhängung mit Connect Schnellspannhänger und Abhänge-Clip

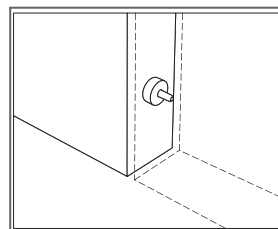

Connect Führungsstift, zur Fixierung von Abstand und Höhenniveau zwischen den Baffeln

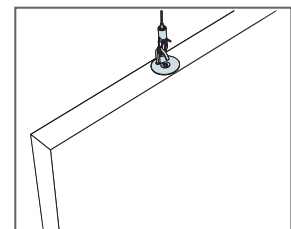

Abhängung mit Connect justierbarem Seilabhänger

## MONTAGESKIZZE (M417) FÜR ECOPHON SOLO BAFFLE ZIGZAG / ANKER

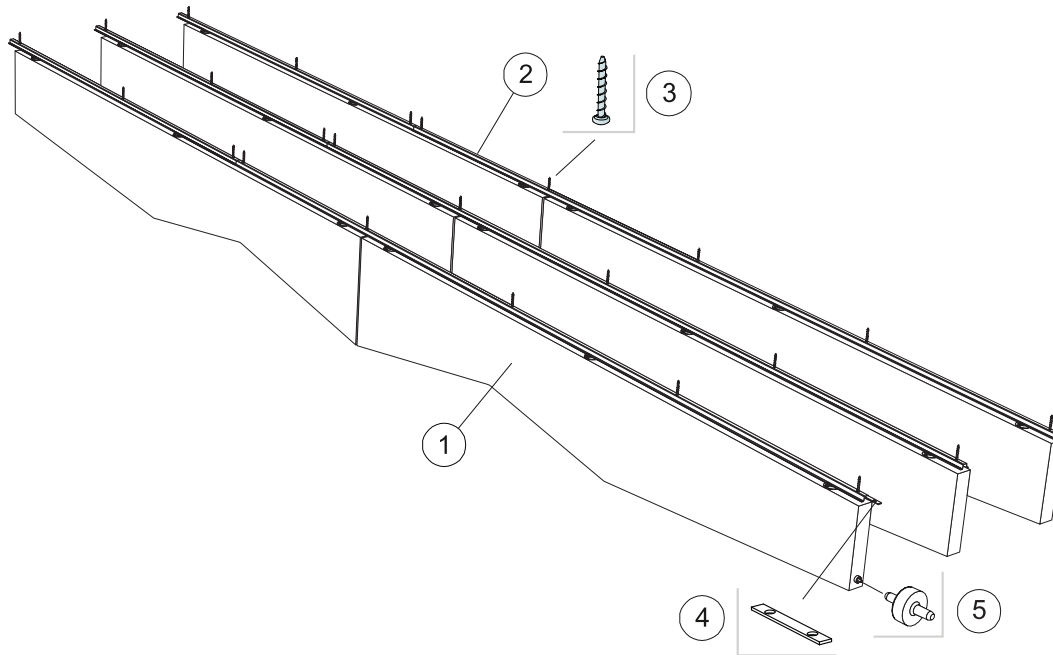

© Saint-Gobain Ecophon AB

### MATERIALSPEZIFIKATION (OHNE VERSCHNITT)

	Abmessung, mm	
	1800x300	1800x600
1 Solo Baffle ZigZag / Anker, Reihenabstand 300 mm	1,9/m <sup>2</sup>	1,9/m <sup>2</sup>
2 Connect Baffle Profil, Reihenabstand 300 mm	3,3m/m <sup>2</sup>	3,3m/m <sup>2</sup>
3 Hat in Deutschland keine bauaufsichtliche Zulassung	2,8/m <sup>2</sup>	2,8/m <sup>2</sup>
4 Connect Profil-Verbinder, max. Abstand 2400 mm	1,4/m <sup>2</sup>	1,4/m <sup>2</sup>
5 Connect Führungsstift, max. Abstand 1800 mm	1,9/m <sup>2</sup>	1,9/m <sup>2</sup>

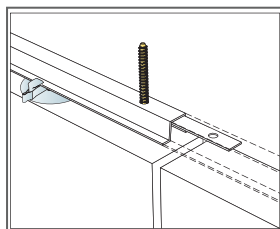

Befestigung des Profilverbinders

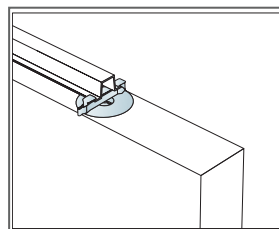

Die Baffeln werden durch einen Clip gesichert.

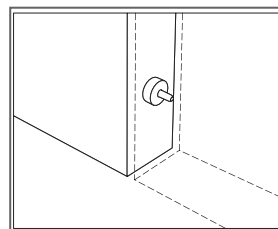

Connect Führungsstift, zur Fixierung von Abstand und Höhenniveau zwischen den Baffeln

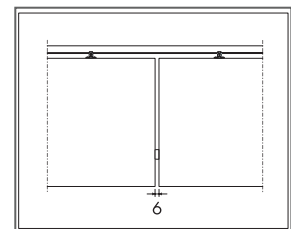

Deutliche Fuge von 6 mm zwischen den Baffeln durch den Führungsstift

# Ecophon Solo™ Baffle Wall

Ecophon Solo™ Baffle Wall sind akustische Lösungen für Wände. Solo Baffle Wall eignen sich für Gebäude, in denen Sie Ihr Design zum Ausdruck bringen wollen und die Freiheit haben, Muster in verschiedenen Größen und Farben zu erstellen. Mit der Connect™ Baffle Wandbefestigung können Sie die Baffel einfach an der Wand befestigen.



Clientèle, Johannesburg, South Africa

## FORMATE



Abmessung, mm	1200x200	1200x300
Spezialbefestigung	•	•
Stärke [d]	40	40
Montageskizze	M420	M420

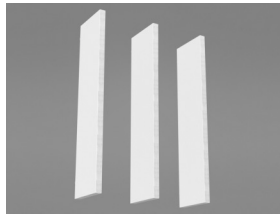

Solo Baffle Wall

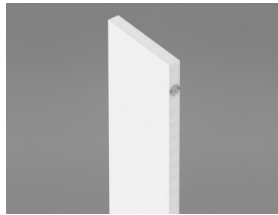

Solo Baffle/Baffelanker



Solo Baffle/Baffelanker mit Connect Baffle Wandbefestigung

## Akustik



Für akustische Daten der Baffle - siehe Solo Baffle.

## Raumluftqualität



### Zertifikat / Label

Eurofins Innenraumluftkomfort

IAC Gold

Französisches VOC-Label

A+



## Cradle to Cradle Certified®



Dieses Produkt ist Cradle to Cradle Certified® in der Zertifizierungsstufe Bronze (Standardversion 4.0).



## Umweltsichere und gesunde Materialien

Dieses Produkt hat ein C2C Certified Material Health Certificate™ der Zertifizierungsstufe Silber (Standardversion 4.0) erhalten. Das C2C Certified Material Health Certificate™ basiert auf den Anforderungen für Umweltsichere und gesunde Materialien des Cradle-to-Cradle Certified Product Standards. Es bestätigt, dass die im Produkt verwendeten Chemikalien und Materialien so ausgewählt wurden, dass der Schutz der menschlichen Gesundheit und der Umwelt an erster Stelle steht.



## Ökologischer Fußabdruck

	kg CO <sub>2</sub> equiv/m <sup>2</sup>
Solo Baffle Wall	10,11

Lebenszyklusstufen A1 bis C4 aus EPD, in Übereinstimmung mit ISO 14025 / EN 15804



## Circularity

Minimaler Gehalt an recycelten Inhalt	57%
Circularity	Vollständig recycelbar



Das vollständige Recycling der Absorber erfolgt mittels unseres Rücknahmesystems „SoundCircularity“. Wir machen aus Ihren Abschnitten bzw. ganzen Platten wieder neue Glaswollprodukte.



## Brandschutz

Land	Fire standard	Klasse
Europa	EN 13501-1	A2-s1,d0

Platten: Nicht brennbar nach DIN EN ISO 1182.



### Feuchtigkeitsbeständigkeit

Klasse C, relative Luftfeuchtigkeit 95% und 30°C gemäß EN 13964:2014.



### Visuelles Erscheinungsbild

White Frost, ähnlich RAL 9003, ähnlich NCS S 0500-N, Lichtreflexionsgrad 85%. Glanzgrad < 1.



### Reinigung

Täglich Staubwischen und Staubsaugen sowie wöchentliche Feuchtreinigung möglich.



### Demontierbarkeit

Die Elemente sind leicht demontierbar.



### Systemgewicht

Die Gewichtsangaben sind Richtwerte und können variieren.

	kg/m <sup>2</sup>
Solo Baffle	4,6



### Montage

gemäß Montageskizze, Montageanleitung. Informationen zur minimalen totalen Konstruktionshöhe siehe Materialspezifikation.



### Belastung

Zusätzliche Nutzlasten müssen an der Rohdecke befestigt werden.



### CE

Ecophon Deckensysteme sind CE-gekennzeichnet gemäß der europäischen einheitlichen Norm EN 13964:2014. CE-gekennzeichnete Bauprodukte unterliegen einer Leistungserklärung (DoP), die es Kunden und Anwendern ermöglicht, die Leistung von auf dem europäischen Markt erhältlichen Produkten leicht zu vergleichen.

## MONTAGESKIZZE (M420) FÜR ECOPHON SOLO BAFFLE WALL

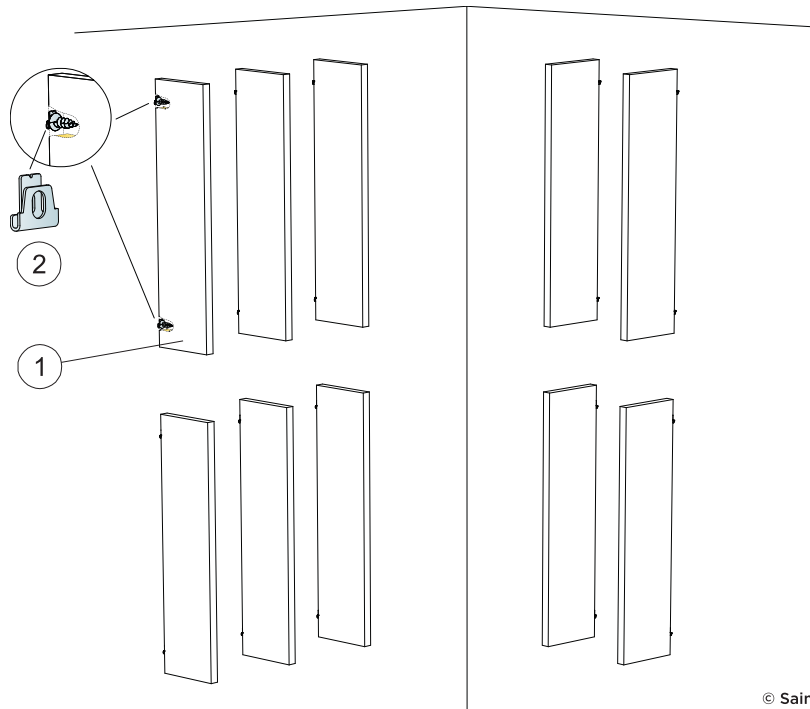

© Saint-Gobain Ecophon AB

### MATERIALSPEZIFIKATION (OHNE VERSCHNITT)

	Abmessung, mm	
	1200x200	1200x300
1 Solo Baffle/Baffelanker, Reihenabstand 300 mm	2,8/m <sup>2</sup>	2,8/m <sup>2</sup>
2 Connect Baffle Wandbefestigung	2/Paneel	2/Paneel
$\Delta 1$ Min. totale Konstruktionshöhe des Systems: $\Delta 1$ 212mm / 312mm	-	-
$\Delta 2$ Min. totale Konstruktionshöhe des Systems: $\Delta 2$ 20mm	-	-
$\Delta 3$ Min. totale Konstruktionshöhe des Systems: $\Delta 3$ 2500mm	-	-

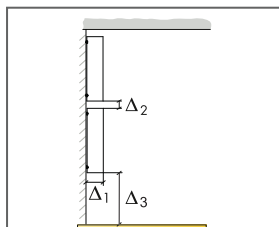

Siehe Materialspezifikation

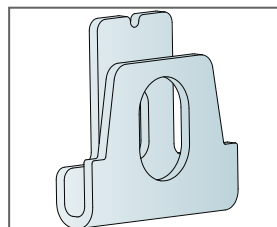

Detail der Connect Baffle Wandbefestigung

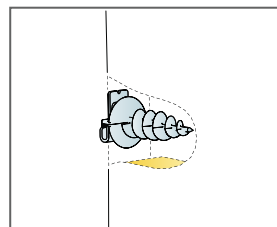

Detail des Elements

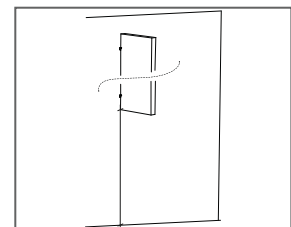

Montagehöhe mind. 2,50 m.

# Ecophon Solo™ Textile

Das Deckensegel Solo Textile ist in mehreren Farben erhältlich. Eleganz, Ausdrucksstärke und ausgezeichnete Akustikeigenschaften - Solo Textile überzeugt durch seine funktionalen und technischen Eigenschaften.



Solo Textile 2020, United Kingdom

## FORMATE

	Abmessung, mm	1200x1200
	Spezialbefestigung	•
	Stärke (d)	40
	Montageskizze	M482





Abhängung mit Connect justierbarem Seilabhängler



Solo Textile rückseitig vorgestanztes Loch

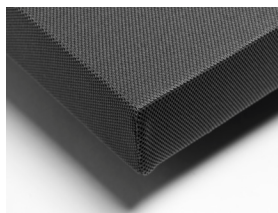

Solo Textile Ecke

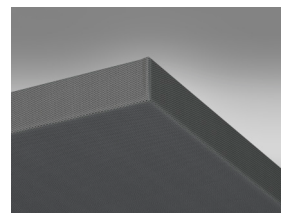

## Akustik

Die Werte im Diagramm beziehen sich auf ein einzelnes Deckensegel. Bei Reihenaufhängung mit einem Abstand kleiner 0,5 m sind veränderte Werte zu erwarten.

### Schallabsorption:

Die Testergebnisse wurden gemäß DIN EN ISO 354 ermittelt.

$A_{eq}$  Äquivalente Absorptionsfläche pro Objekt (m<sup>2</sup> Sabine)

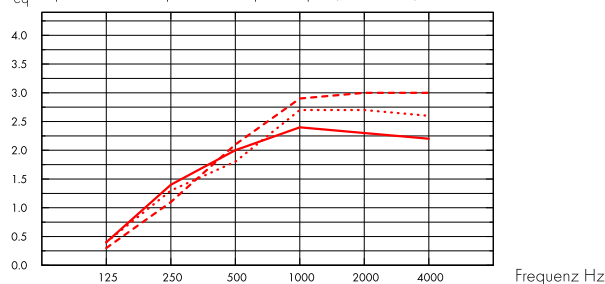

- Solo Textile 1200x1200, 200 mm o.d.s.
  - Solo Textile 1200x1200, 400 mm o.d.s.
  - - - Solo Textile 1200x1200, 1000 mm o.d.s.
- o.d.s = tKh = totale Konstruktionshöhe

	d mm	tKh mm	$A_{eq}$ Äquivalente Absorptionsfläche pro Objekt (m <sup>2</sup> Sabine)					
			125 Hz	250 Hz	500 Hz	1000 Hz	2000 Hz	4000 Hz
1200x1200	40	200	0.4	1.4	2.0	2.4	2.3	2.2
1200x1200	40	400	0.4	1.3	1.8	2.7	2.7	2.6
1200x1200	40	1000	0.3	1.1	2.1	2.9	3.0	3.0



## Raumluftqualität

Zertifikat / Label

Eurofins Innenraumluftkomfort

Französisches VOC-Label

IAC Gold

A+



## Circularity

Vollständig recycelbar.



## Brandschutz

Land

Europe

Fire standard

EN 13501-1

Klasse

B-s1,d0

Siehe Übersicht.



## Feuchtigkeitsbeständigkeit

Klasse A, relative Luftfeuchtigkeit 70% und 25°C gemäß EN 13964:2014.



### Visuelles Erscheinungsbild

---

Lichtreflexionsgrad und NCS Code der verschiedenen Oberflächen: Siehe Ecophon Farben und Oberflächen. (Die Absorber sind gemäß der Montageanleitung zu montieren, um ein optimales optisches Erscheinungsbild zu erhalten).



### Reinigung

---

Wöchentlich Staubwischen und Staubsaugen möglich.



### Demontierbarkeit

---

Die Elemente sind leicht demontierbar.



### Montage

---

gemäß Montageskizze, Montageanleitung. Informationen zur minimalen totalen Konstruktionshöhe siehe Materialspezifikation.



### Systemgewicht

---

mit einem Gewicht von ca. 7 kg.



### Belastung

---

Keine zusätzliche Nutzlasten.



### CE

---

Ecophon Deckensysteme sind CE-gekennzeichnet gemäß der europäischen einheitlichen Norm EN13964:2014. CE-gekennzeichnete Bauprodukte unterliegen einer Leistungserklärung (DoP), die es Kunden und Anwendern ermöglicht, die Leistung von auf dem europäischen Markt erhältlichen Produkten leicht zu vergleichen.

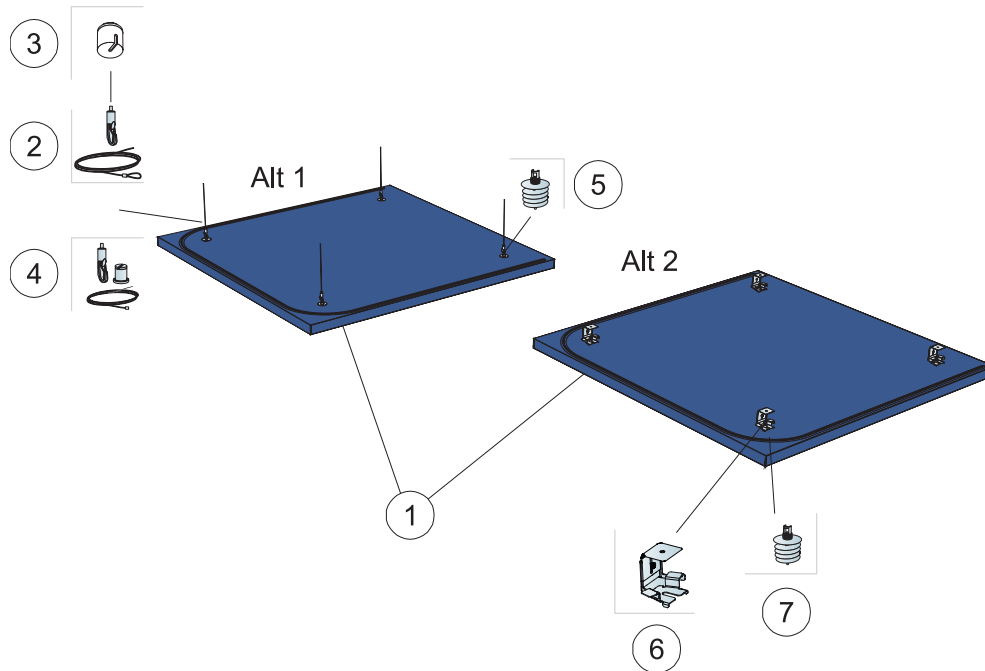

© Saint-Gobain Ecophon AB

### MATERIALSPEZIFIKATION (OHNE VERSCHNITT)

		Abmessung, mm
		1200x1200
1	Solo Textile	1,44m <sup>2</sup> /Paneel
2	Connect justierbarer Seilabhänger (Alt 1)	4/Paneel
3	Connect Baldachin (Alt 1, Optional)	4/Paneel
4	Connect justierbares Seilset (Alt 1, optional)	4/Paneel
5	Connect Absorberanker (Alt 1)	4/Paneel
6	Connect Absorberklammer (Alt 2)	4/Paneel
7	Connect Absorberanker (Alt 2)	4/Paneel
Δ Min. totale Konstruktionshöhe des Systems: Δ1 140 mm / Δ2 90 mm		-

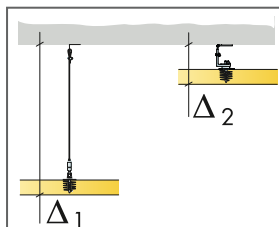

siehe Materialspezifikation

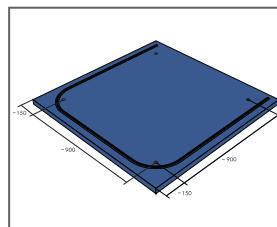

Einbaubmessungen

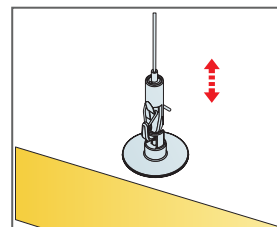

Leicht justierbare Abhängung mit Connect justierbarem Seilabhänger

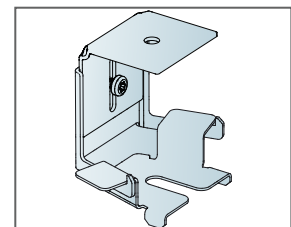

Detail der Absorberklammer. Totale Konstruktionshöhe des Systems zwischen 90-130mm.

# Ecophon Solo™ Matrix

Solo Matrix ist ein einzigartiges, patentiertes Akustikdeckensystem für großflächige Bereiche, wenn eine abgehängte Decke mit Wandanschluss nicht möglich oder nicht gewünscht ist. Aufgrund der vorinstallierten Befestigungselemente und dem Klickverbinder zur Unterkonstruktion bietet das System eine schnelle und einfache Montage mit höchster Präzision. Jedes Element ist einzeln abklappbar und kann leicht demontiert werden.



## FORMATE

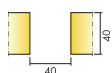

Abmessung, mm	600x1040	600x1200	600x2400	1200x1040	1200x1200	2400x1040	2400x1200
T24	•	•	•	•	•	•	•
Stärke (d)	40	40	40	40	40	40	40
Montageskizze	M502	M501, M503	M501, M503	M502	M501	M502	M501

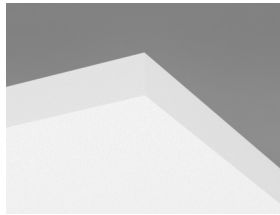

Solo Matrix Element

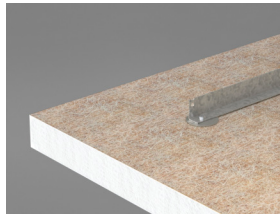

Connect Ankerprofil auf der Rückseite des Solo Matrix Elementes

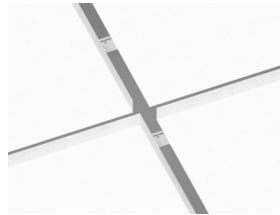

Solo Matrix System

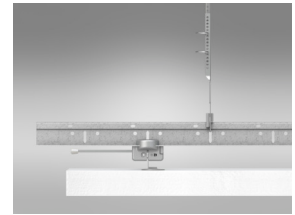

Abschnitt des Solo Matrix Systems



## Akustik

Das erste Diagramm bezieht sich auf eine Gruppe >10 m<sup>2</sup>, das zweite Diagramm auf 4 Elemente (1200x1040) in einer Reihe mit einem Abstand von 40 mm (M502). Bei Anordnung von Reihen in Gruppen mit einem Abstand zueinander kleiner als 0,5 m sind veränderte Werte zu erwarten.

### Schallabsorption:

Die Testergebnisse wurden gemäß DIN EN ISO 354 ermittelt. Klassifikation gemäß DIN EN ISO 11654.

$\alpha_p$ , Praktischer Absorptionsgrad

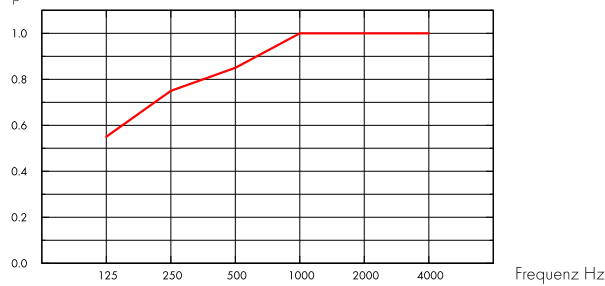

— Solo Matrix 40 mm, 300 mm o.d.s.  
o.d.s = tKh = totale Konstruktionshöhe

$A_{eq}$ , Äquivalente Absorptionsfläche pro Objekt (m<sup>2</sup> Sabine)

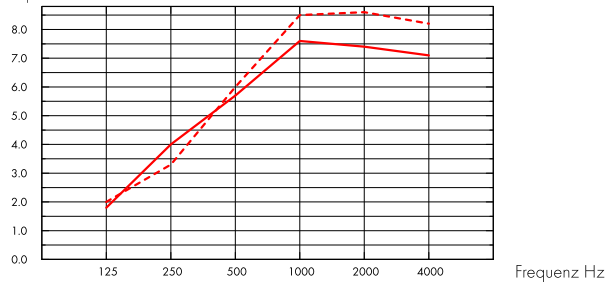

— Solo Matrix 40 mm (M502), 300 mm o.d.s.  
- - - Solo Matrix 40 mm (M502), 600 mm o.d.s.  
o.d.s = tKh = totale Konstruktionshöhe

d mm	tKh mm	$\alpha_p$ , Praktischer Absorptionsgrad						$\alpha_w$	Absorptionsklasse
		125 Hz	250 Hz	500 Hz	1000 Hz	2000 Hz	4000 Hz		
40	300	0.55	0.75	0.85	1.00	1.00	1.00	0.95	A

d mm	tKh mm	$A_{eq}$ , Äquivalente Absorptionsfläche pro Objekt (m <sup>2</sup> Sabine)					
		125 Hz	250 Hz	500 Hz	1000 Hz	2000 Hz	4000 Hz
40	300	1.8	4.0	5.7	7.6	7.4	7.1
40	600	2.0	3.3	6.0	8.5	8.6	8.2
40	1000	2.1	3.5	6.4	9.1	9.2	9.0



## Raumlufqualität

### Zertifikat / Label

Eurofins Innenraumluftkomfort	IAC Gold
Französisches VOC-Label	A+



## Cradle to Cradle Certified®



Dieses Produkt ist Cradle to Cradle Certified® in der Zertifizierungsstufe Bronze (Standardversion 4.0).



## Umweltsichere und gesunde Materialien

Dieses Produkt hat ein C2C Certified Material Health Certificate™ der Zertifizierungsstufe Silber (Standardversion 4.0) erhalten. Das C2C Certified Material Health Certificate™ basiert auf den Anforderungen für Umweltsichere und gesunde Materialien des Cradle-to-Cradle Certified Product Standards. Es bestätigt, dass die im Produkt verwendeten Chemikalien und Materialien so ausgewählt wurden, dass der Schutz der menschlichen Gesundheit und der Umwelt an erster Stelle steht.



## Ökologischer Fußabdruck

	kg CO <sub>2</sub> equiv/m <sup>2</sup>
Solo Matrix	7,52

Lebenszyklusstufen A1 bis C4 aus EPD, in Übereinstimmung mit ISO 14025 / EN 15804



## Circularity

Minimaler Gehalt an recycelten Inhalt	62%
Circularity	Vollständig recycelbar



Das vollständige Recycling der Absorber erfolgt mittels unseres Rücknahmesystems „SoundCircularity“. Wir machen aus Ihren Abschnitten bzw. ganzen Platten wieder neue Glaswollprodukte.



## Brandschutz

Land	Fire standard	Klasse
Europa	EN 13501-1	A2-s1,d0

Platten: Nicht brennbar nach DIN EN ISO 1182.



## Feuchtigkeitsbeständigkeit

Klasse C, relative Luftfeuchtigkeit 95% und 30°C gemäß EN 13964:2014.



## Visuelles Erscheinungsbild

White Frost, ähnlich RAL 9003, ähnlich NCS S 0500-N, Lichtreflexionsgrad 85%. Glanzgrad < 1.



## Reinigung

Täglich Staubwischen und Staubsaugen sowie wöchentliche Feuchtreinigung möglich.



## Demontierbarkeit

Jedes Element ist einzeln von unten demontierbar. Die Elemente sind mit einer Klappfunktion ausgestattet.



## Montage

Für Gestaltungsvarianten inklusive der Montagerichtung und Einbauten siehe Montageanleitung, Montageskizze. Informationen zur minimalen totalen Konstruktionshöhe siehe Materialspezifikation.



## Systemgewicht

	kg/m <sup>2</sup>	Die Gewichtsangaben sind Richtwerte und können variieren.
Solo Matrix	3,5	
Solo Matrix + Connect Grid System	4,5	



## Belastung

Geringe Lasten mit einem max. Ausschnittsdurchmesser von 100 mm möglich. Die Last zwischen 2 Ankerprofilen ist begrenzt auf max. 250 g. Siehe auch Montageanleitung oder [www.ecophon.de](http://www.ecophon.de).



## CE

Ecophon Deckensysteme sind CE-gekennzeichnet gemäß der europäischen einheitlichen Norm EN13964:2014. CE-gekennzeichnete Bauprodukte unterliegen einer Leistungserklärung (DoP), die es Kunden und Anwendern ermöglicht, die Leistung von auf dem europäischen Markt erhältlichen Produkten leicht zu vergleichen.

## MONTAGESKIZZE (M501) FÜR ECOPHON SOLO MATRIX IN FLÄCHE

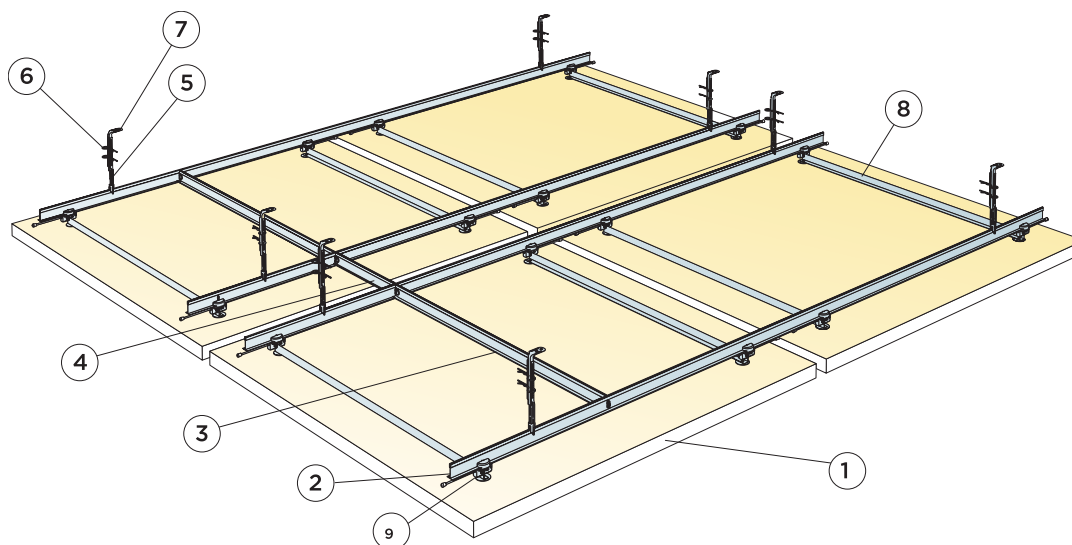

© Saint-Gobain Ecophon AB

### MATERIALSPEZIFIKATION (OHNE VERSCHNITT)

	Abmessung, mm			
	600x1200	600x2400	1200x1200	2400x1200
1 Solo Matrix	0,72m <sup>2</sup> / Einheit	1,44m <sup>2</sup> / Einheit	1,44m <sup>2</sup> / Einheit	2,88m <sup>2</sup> / Einheit
2 Connect T24 Hauptschiene, Abstand 900 mm und 300 mm	1,67m <sup>2</sup> /m <sup>2</sup>	1,67m <sup>2</sup> /m <sup>2</sup>	1,67m <sup>2</sup> /m <sup>2</sup>	1,67m <sup>2</sup> /m <sup>2</sup>
3 Connect T24 Querschiene, L=900 mm, Abstand 1800 mm	0,42m <sup>2</sup> /m <sup>2</sup>	0,42m <sup>2</sup> /m <sup>2</sup>	0,42m <sup>2</sup> /m <sup>2</sup>	0,42m <sup>2</sup> /m <sup>2</sup>
4 Connect T24 Querschiene, L=300 mm, Abstand 2400 mm	0,11m <sup>2</sup> /m <sup>2</sup>	0,11m <sup>2</sup> /m <sup>2</sup>	0,11m <sup>2</sup> /m <sup>2</sup>	0,11m <sup>2</sup> /m <sup>2</sup>
5 Connect Noniushänger Unterteil, Abstand 1800mm	0,95/m <sup>2</sup>	0,95/m <sup>2</sup>	0,95/m <sup>2</sup>	0,95/m <sup>2</sup>
6 Connect Splint [2 Stück pro Abhänger]	1,9/m <sup>2</sup>	1,9/m <sup>2</sup>	1,9/m <sup>2</sup>	1,9/m <sup>2</sup>
7 Connect Noniushänger Oberteil, Abstand 1800mm	0,95/m <sup>2</sup>	0,95/m <sup>2</sup>	0,95/m <sup>2</sup>	0,95/m <sup>2</sup>
8 Connect Ankerprofil	2/Paneel	4/Paneel	2/Paneel	3/Paneel
9 Connect Klickverbinder	4/Paneel	8/Paneel	4/Paneel	6/Paneel
Δ Min. totale Konstruktionshöhe: 305 mm	-	-	-	-
Materialspezifikation basierend auf Installation mit 40 mm Fuge zwischen allen Elementen	-	-	-	-
Aussteifung bei Bedarf, siehe Montageanleitung für weitere Details	-	-	-	-

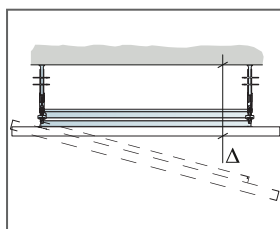

Siehe Materialspezifikation

Modular size	Exact size
600x1200	560x1160
600x2400	560x2360
1200x1200	1160x1160
2400x1200	2360x1160

Die linke Spalte enthält die Modulmaße und die rechte die Exaktmaße der Elemente.

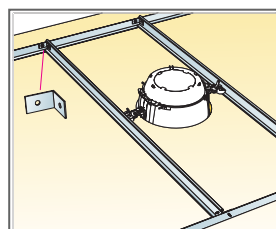

Für schwerere Einbauten sollten Connect Querschiene und Connect Montagewinkel verwendet werden.

Abmessung, mm	Max. Nutzlast (N)	Mindestragkraft (N)
600x1200x40	5	160
600x2400x40	5	160
1200x1200x40	5	160
2400x1200x40	5	160

Nutzlast/Tragkraft



## MONTAGESKIZZE (M502) FÜR ECOPHON SOLO MATRIX IN REIHEN

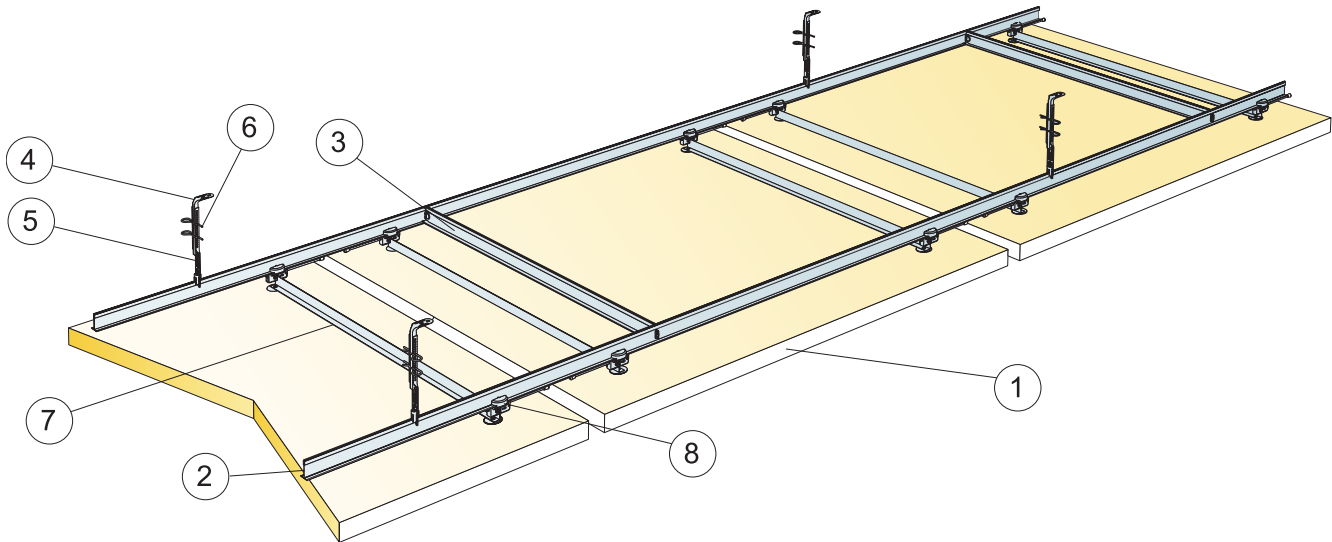

© Saint-Gobain Ecophon AB

### MATERIALSPEZIFIKATION (OHNE VERSCHNITT)

	Abmessung, mm		
	600x1040	1200x1040	2400x1040
1 Ecophon Solo Matrix in Reihen	0,63m <sup>2</sup> /Paneel	1,25m <sup>2</sup> /Paneel	2,50m <sup>2</sup> /Paneel
2 Connect T24 Hauptschiene, Abstand 900 mm	1,93m/m <sup>2</sup>	1,93m/m <sup>2</sup>	1,93m/m <sup>2</sup>
3 Connect T24 Querschiene, L=900 mm, Abstand 1800 mm	0,49m/m <sup>2</sup>	0,49m/m <sup>2</sup>	0,49m/m <sup>2</sup>
4 Connect Noniushänger Oberteil, Abstand 1800mm	1,07/m <sup>2</sup>	1,07/m <sup>2</sup>	1,07/m <sup>2</sup>
5 Connect Noniushänger Unterteil, Abstand 1800mm	1,07/m <sup>2</sup>	1,07/m <sup>2</sup>	1,07/m <sup>2</sup>
6 Connect Splint (2 Stück pro Abhänger)	2,14/m <sup>2</sup>	2,14/m <sup>2</sup>	2,14/m <sup>2</sup>
7 Connect Ankerprofil	2/Paneel	2/Paneel	3/Paneel
8 Connect Klickverbinder	4/Paneel	4/Paneel	6/Paneel
Δ Min. totale Konstruktionshöhe: 305 mm	-	-	-
Materialspezifikation basierend auf Installation mit 40 mm Fuge zwischen den Elementen in der Montage-richtung	-	-	-
Aussteifung bei Bedarf, siehe Montageanleitung für weitere Details	-	-	-

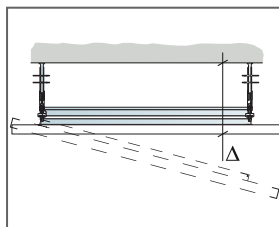

Siehe Materialspezifikation

Modular size	Exact size
600x1040	560x1000
1200x1040	1160x1000
2400x1040	2360x1000

Die linke Spalte enthält die Modulmaße und die rechte die Exaktmaße der Elemente.

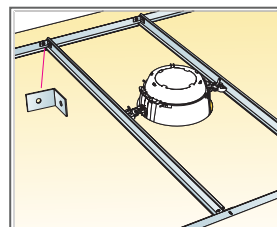

Für schwerere Einbauten sollten Connect Querschiene und Connect Montagewinkel verwendet werden.

Abmessung, mm	Max. Nutzlast (N)	Mindesttragkraft (N)
600x1040x40	5	160
1200x1040x40	5	160
2400x1040x40	5	160

Nutzlast/Tragkraft

## MONTAGESKIZZE (M503) FÜR ECOPHON SOLO MATRIX IN FLÄCHE

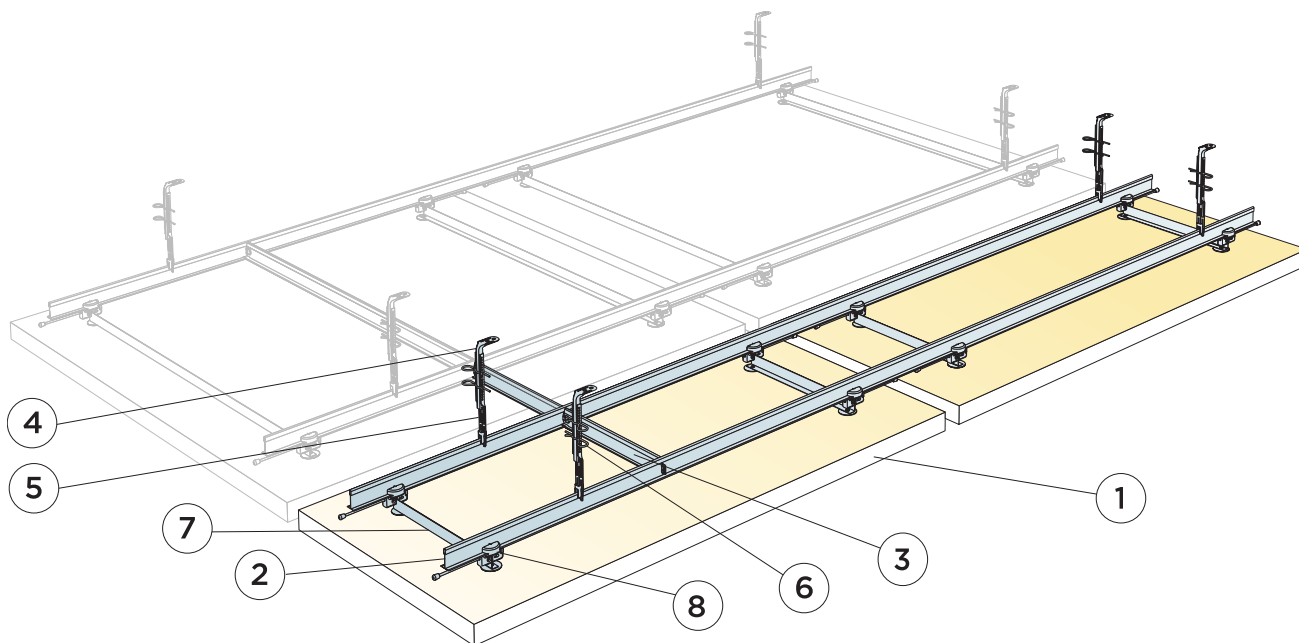

© Saint-Gobain Ecophon AB

### MATERIALSPEZIFIKATION (OHNE VERSCHNITT)

	Abmessung, mm	
	600x1200	600x2400
1 Solo Matrix	0,72m <sup>2</sup> /Paneel	1,44m <sup>2</sup> /Paneel
2 Connect T24 Hauptschiene, Abstand 900 mm und 300 mm	1,67m <sup>2</sup> /m <sup>2</sup>	1,67m <sup>2</sup> /m <sup>2</sup>
3 Connect T24 Querschiene, L=300 mm, Abstand 2400 mm	0,11m <sup>2</sup> /m <sup>2</sup>	0,11m <sup>2</sup> /m <sup>2</sup>
4 Connect Noniushänger Oberteil, Abstand 1800mm	0,95/m <sup>2</sup>	0,95/m <sup>2</sup>
5 Connect Noniushänger Unterteil, Abstand 1800mm	0,95/m <sup>2</sup>	0,95/m <sup>2</sup>
6 Connect Splint (2 Stück pro Abhänger)	1,9/m <sup>2</sup>	1,9/m <sup>2</sup>
7 Connect Ankerprofil	2/Paneel	4/Paneel
8 Connect Klickverbinder	4/Paneel	8/Paneel
Δ Min. totale Konstruktionshöhe: 305 mm	-	-
Materialspezifikation basierend auf Installation mit 40 mm Fuge zwischen allen Elementen	-	-
Aussteifung bei Bedarf, siehe Montageanleitung für weitere Details	-	-

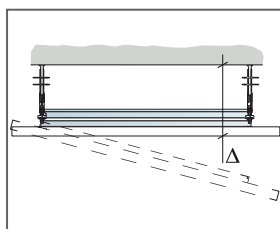

Siehe Materialspezifikation

Modular size	Exact size
600x1200	560x1160
600x2400	560x2360
1200x1200	1160x1160
2400x1200	2360x1160

Die linke Spalte enthält die Modulmaße und die rechte die Exaktmaße der Elemente.

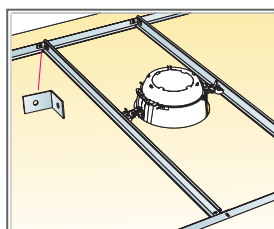

Für schwerere Einbauten sollten Connect Querschiene und Connect Montagewinkel verwendet werden.

Abmessung, mm	Max. Nutzlast (N)	Mindesttragkraft (N)
600x1200x40	5	160
600x2400x40	5	160

Nutzlast/Tragkraft

# Ecophon Solo™ Rectangle Line

Solo Rectangle Line ist ein rahmenloses freihängendes Deckenelement mit einer integrierten Einbauleuchte. Eine Kombination aus Ecophon Solo™ Rectangle und Ecophon Line™. Es eignet sich für verschiedene Bereiche, wie z.B. für offene Bürolandschaften, Kantinen oder Konferenz- und Besprechungsbereiche.



Ecophon Head Office, Hylinge, Sweden

## FORMATE

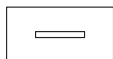

Abmessung, mm	2400x1200
Spezialbefestigung	•
Stärke (d)	40
Montageskizze	M521

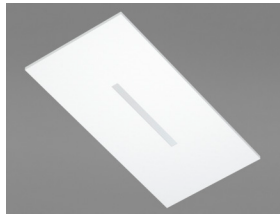

Solo Rectangle Line

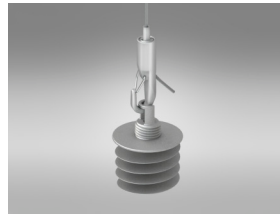
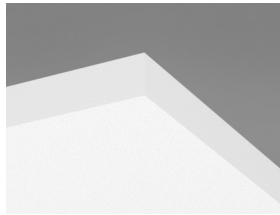

Abhängung mit Connect justierbarem Seilabhängler

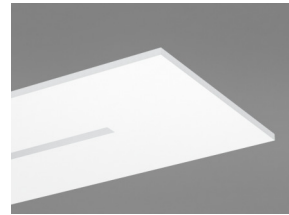

Solo Rectangle mit Ecophon Line Beleuchtung

## Akustik



Für akustische Daten des Elements - siehe Solo Rectangle.



## Leuchtendaten

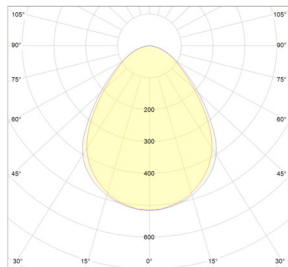

Systemleistung: 29,4W  
Lichtquelle: LED 26,7 W  
Lichtstrom: 2337 lm  
Lichtausbeute: 87,5 lm/W  
Farbtemperatur: 4000K  
Farbwiedergabe: ≥ 80 Ra  
Farbtoleranz: ≤3 MacAdam SDCM  
Wirkungsgrad der Leuchte (LOR): 100%  
Lichtverteilung 100% direkt  
Erwartete Lebensdauer: L90 > 50 000 h  
Erwartete Lebensdauer: L70 > 100 000 h



## Verkabelung

Das Standard Vorschaltgerät An/Aus wird mit einem Kabel, L=2,5 Meter (3x0,75 mm<sup>2</sup>) und Schuko-stecker geliefert. Die Vorschaltgeräte dimmbar (SwitchDIM/DALI) werden ohne Kabel geliefert.



## Elektrische Daten

220-240 V, 50-60 Hz, Leistungsfaktor cos φ>0,98. Mit EVG oder EVG dimmbar zur digitalen Regelung lieferbar. Lichtquelle: LED Modul mit 26,7W.



## Normen

IP20, Klasse 1.



## Circularity

Minimaler Gehalt an recycelten Inhalt	57%
Circularity	Vollständig recycelbar



## SoundCircularity

Das vollständige Recycling der Absorber erfolgt mittels unseres Rücknahmesystems „SoundCircularity“. Wir machen aus Ihren Abschnitten bzw. ganzen Platten wieder neue Glaswollprodukte.



## Circularity

Minimaler Gehalt an recycelten Inhalt	57%
Circularity	Vollständig recycelbar



## Brandschutz

Land	Fire standard	Klasse
Europa	EN 13501-1	A2-s1,d0

Platten: Nicht brennbar nach DIN EN ISO 1182.



## Feuchtigkeitsbeständigkeit

Klasse A, relative Luftfeuchtigkeit 70% und 25°C gemäß EN 13964:2014.



## Visuelles Erscheinungsbild

White Frost, ähnlich RAL 9003, ähnlich NCS S 0500-N, Lichtreflexionsgrad 85%. Glanzgrad < 1.



## Reinigung

Täglich Staubwischen und Staubsaugen sowie wöchentliche Feuchtreinigung möglich.



## Demontierbarkeit

Die Elemente sind leicht demontierbar.



## Montage

gemäß Montageskizze, Montageanleitung. Informationen zur minimalen totalen Konstruktionshöhe siehe Materialspezifikation.



## CE

Ecophon Deckensysteme sind CE-gekennzeichnet gemäß der europäischen einheitlichen Norm EN13964:2014. CE-gekennzeichnete Bauprodukte unterliegen einer Leistungserklärung (DoP), die es Kunden und Anwendern ermöglicht, die Leistung von auf dem europäischen Markt erhältlichen Produkten leicht zu vergleichen.

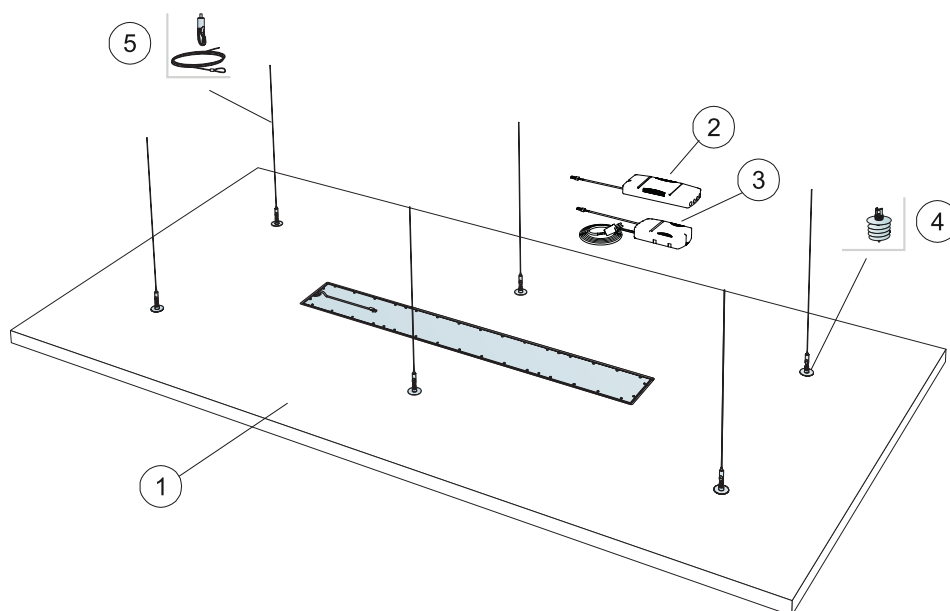

© Saint-Gobain Ecophon AB

### MATERIALSPEZIFIKATION (OHNE VERSCHNITT)

	<b>Abmessung, mm</b>
	<b>2400x1200</b>
1 Solo Rectangle line inkl. Vorschaltgerät An/Aus (Alt.1) oder SwitchDIM/DALI (Alt.2)	2,88/m <sup>2</sup>
2 Ecophon Dot/Square/Line Standard Vorschaltgerät An/Aus (im Lieferumfang enthalten) (Alt.1)	-
3 Ecophon Dot/Square/Line Vorschaltgerät SwitchDIM/DALI (im Lieferumfang enthalten) (Alt.2)	-
4 Connect Absorberanker	6/Paneel
5 Connect justierbarer Seilabhänger	6/Paneel
Δ Min. totale Konstruktionshöhe: 140 mm	-
Bei Verwendung des Standard Vorschaltgerätes An/Aus, nur an einen Kipp-Netzschalter anschließen. Bei Verwendung des Vorschaltgerätes SwitchDIM/DALI, das die SwitchDIM-Funktion zuschaltet, muss ein federbelasteter Netzschalter eingesetzt werden.	-
Bei Verwendung des Vorschaltgerätes SwitchDIM/DALI und Nutzung der DALI Funktion: Anschluss an einen DALI-kompatiblen Regler.	-

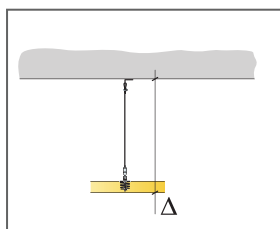

siehe Materialspezifikation

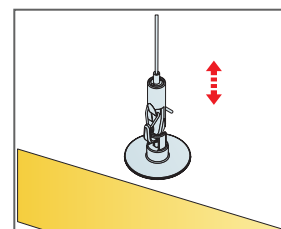

Leicht justierbare Abhängung mit Connect justierbarem Seilabhänger



# Ecophon Solo™ Circle Akutex HS

Solo Rectangle Akutex HS ist eine wasserbeständige, freihängende Einheit, die ein hohes Maß an gestalterischer Freiheit bietet. Das System wird gern in Schwimmbädern verwendet. Es verträgt hohe Luftfeuchtigkeit und gelegentliches Spritzwasser.



## FORMATE



Abmessung, mm	Ø800	Ø1200
Spezialbefestigung	•	•
Stärke (d)	40	40
Montageskizze	M437C4	M442C4



Solo Circle Akutex HS



Solo Circle Akutex HS Element

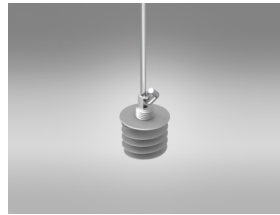

Abhängung mit Connect justierbarem Schnellspannhänger C4 und Absorberanker



## Akustik

Die Werte im Diagramm beziehen sich auf ein einzelnes Deckensegel. Bei Reihenaufhängung mit einem Abstand kleiner 0,5 m sind veränderte Werte zu erwarten.

### Schallabsorption:

Die Testergebnisse wurden gemäß DIN EN ISO 354 ermittelt.

$A_{eq}$  Äquivalente Absorptionsfläche pro Objekt (m<sup>2</sup> Sabine)

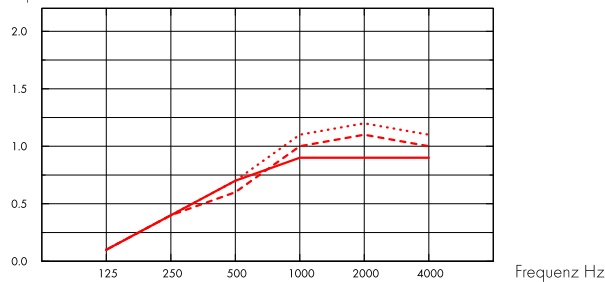

- Solo Circle/Akutex HS Ø800, 200 mm o.d.s.
  - - - Solo Circle/Akutex HS Ø800, 400 mm o.d.s.
  - ... Solo Circle/Akutex HS Ø800, 1000 mm o.d.s.
- o.d.s = tKh = totale Konstruktionshöhe

$A_{eq}$  Äquivalente Absorptionsfläche pro Objekt (m<sup>2</sup> Sabine)

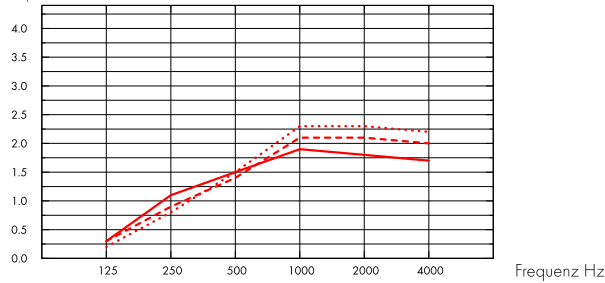

- Solo Circle/Akutex HS Ø1200, 200 mm o.d.s.
  - - - Solo Circle/Akutex HS Ø1200, 400 mm o.d.s.
  - ... Solo Circle/Akutex HS Ø1200, 1000 mm o.d.s.
- o.d.s = tKh = totale Konstruktionshöhe

	d mm	tKh mm	$A_{eq}$ Äquivalente Absorptionsfläche pro Objekt (m <sup>2</sup> Sabine)					
			125 Hz	250 Hz	500 Hz	1000 Hz	2000 Hz	4000 Hz
Ø800	40	200	0.1	0.4	0.7	0.9	0.9	0.9
Ø800	40	400	0.1	0.4	0.6	1.0	1.1	1.0
Ø800	40	1000	0.1	0.4	0.7	1.1	1.2	1.1

	d mm	tKh mm	$A_{eq}$ Äquivalente Absorptionsfläche pro Objekt (m <sup>2</sup> Sabine)					
			125 Hz	250 Hz	500 Hz	1000 Hz	2000 Hz	4000 Hz
Ø1200	40	200	0.3	1.1	1.5	1.9	1.8	1.7
Ø1200	40	400	0.3	0.9	1.4	2.1	2.1	2.0
Ø1200	40	1000	0.2	0.8	1.5	2.3	2.3	2.2





## Raumlufqualität

Zertifikat / Label	
Eurofins Innenraumluftkomfort	IAC Gold
Französisches VOC-Label	A+



## Cradle to Cradle Certified®



Dieses Produkt ist Cradle to Cradle Certified® in der Zertifizierungsstufe Bronze (Standardversion 4.0).



## Umweltsichere und gesunde Materialien

Dieses Produkt hat ein C2C Certified Material Health Certificate™ der Zertifizierungsstufe Silber (Standardversion 4.0) erhalten. Das C2C Certified Material Health Certificate™ basiert auf den Anforderungen für Umweltsichere und gesunde Materialien des Cradle-to-Cradle Certified Product Standards. Es bestätigt, dass die im Produkt verwendeten Chemikalien und Materialien so ausgewählt wurden, dass der Schutz der menschlichen Gesundheit und der Umwelt an erster Stelle steht.



## Ökologischer Fußabdruck

	kg CO <sub>2</sub> equiv/m <sup>2</sup>	Lebenszyklusstufen A1 bis C4 aus EPD, in Übereinstimmung mit ISO 14025 / EN 15804
Solo Circle/Akutex HS	10,87	



## Circularity

Minimaler Gehalt an recycelten Inhalt	54%
Circularity	Vollständig recycelbar



Das vollständige Recycling der Absorber erfolgt mittels unseres Rücknahmesystems „SoundCircularity“. Wir machen aus Ihren Abschnitten bzw. ganzen Platten wieder neue Glaswollprodukte.



## Brandschutz

Land	Fire standard	Klasse
Europa	EN 13501-1	A2-s1,d0

Platten: Nicht brennbar nach DIN EN ISO 1182.



## Feuchtigkeitsbeständigkeit

Klasse C, relative Luftfeuchtigkeit 95% und 30°C gemäß EN 13964:2014.



## Visuelles Erscheinungsbild

Weiß 500, ähnlich NCS S 0500-N / RAL 9003, Lichtreflexionsgrad 84%.



## Reinigung

Täglich Staubwischen und Staubsaugen sowie wöchentliche Feuchtreinigung möglich.



### Demontierbarkeit

---

Die Elemente sind leicht demontierbar.



### Montage

---

gemäß Montageskizze, Montageanleitung. Informationen zur minimalen totalen Konstruktionshöhe siehe Materialspezifikation.



### Systemgewicht

---

	kg/m <sup>2</sup>	Die Gewichtsangaben sind Richtwerte und können variieren.
Solo Circle/Akutex HS	4,9	



### Belastung

---

Keine zusätzliche Nutzlasten.



### CE

---

Ecophon Deckensysteme sind CE-gekennzeichnet gemäß der europäischen einheitlichen Norm EN13964:2014. CE-gekennzeichnete Bauprodukte unterliegen einer Leistungserklärung (DoP), die es Kunden und Anwendern ermöglicht, die Leistung von auf dem europäischen Markt erhältlichen Produkten leicht zu vergleichen.

## MONTAGESKIZZE (M437C4) FÜR ECOPHON SOLO CIRCLE AKUTEX HS C4

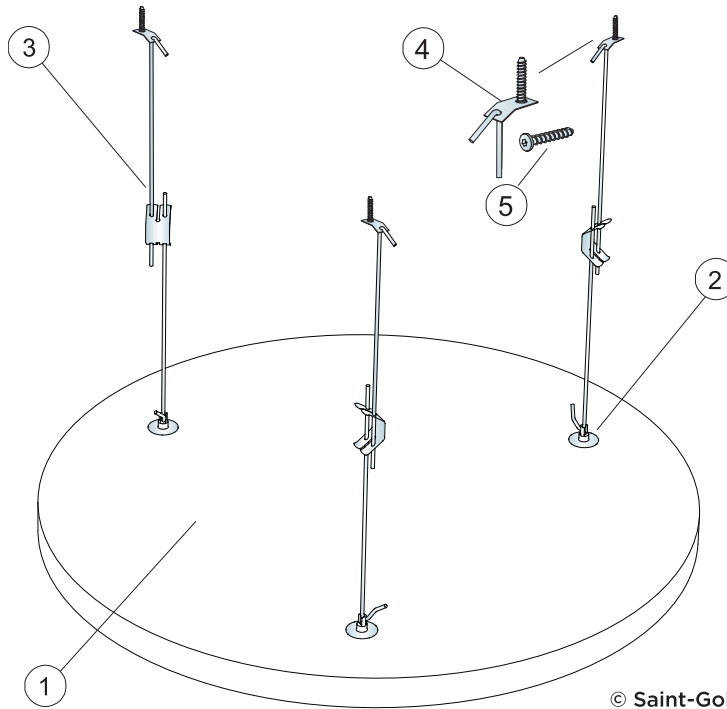

© Saint-Gobain Ecophon AB

### MATERIALSPEZIFIKATION (OHNE VERSCHNITT)

		Abmessung, mm
		<b>Ø800</b>
1	Solo Circle Akutex HS	0,5m <sup>2</sup> /Paneel
2	Connect Absorberanker	3/Paneel
3	Connect justierbarer Schnellspannhänger C4	3/Paneel
4	Connect Befestigungsblech C4	3/Paneel
5	C4 Befestigungsmittel Ihrer Wahl	3/Paneel
Δ Min. totale Konstruktionshöhe des Systems: Δ 410 mm		-

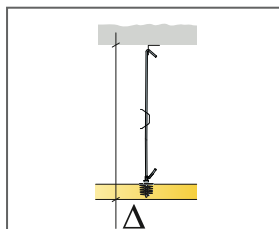

siehe Materialspezifikation

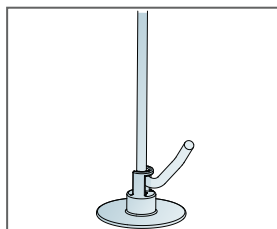

Connect Schnellspannhänger C4 eingehängt in Connect Absorberanker

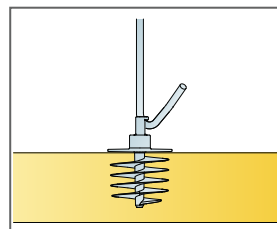

Connect Absorberanker montiert im Paneel

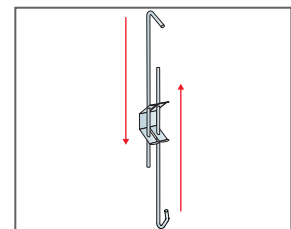

Höhenjustierbare Abhängung mit Connect Schnellspannhänger C4

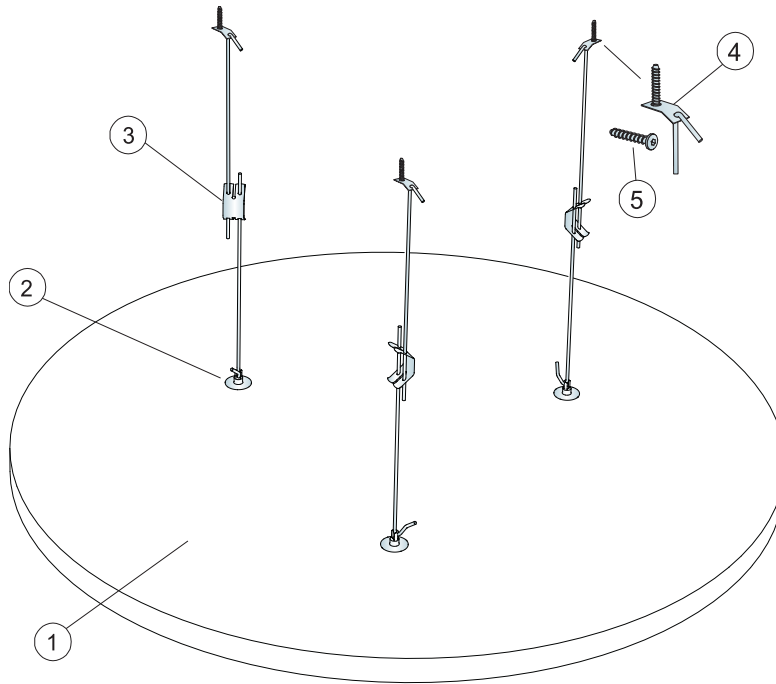

© Saint-Gobain Ecophon AB

### MATERIALSPEZIFIKATION (OHNE VERSCHNITT)

		Abmessung, mm
		<b>Ø1200</b>
1	Solo Circle Akutex HS	1,13m <sup>2</sup> /Paneel
2	Connect Absorberanker	3/Paneel
3	Connect justierbarer Schnellspannhänger C4	3/Paneel
4	Connect Befestigungsblech C4	3/Paneel
5	C4 Befestigungsmittel Ihrer Wahl	3/Paneel
Δ Min. totale Konstruktionshöhe des Systems: Δ 410 mm		-

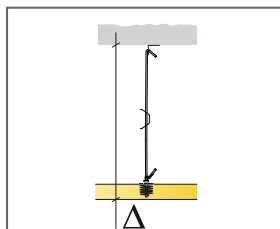

siehe Materialspezifikation

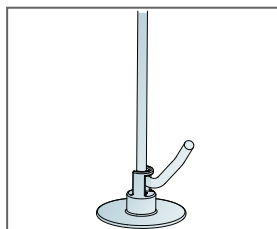

Connect Schnellspannhänger C4 eingehängt in Connect Absorberanker

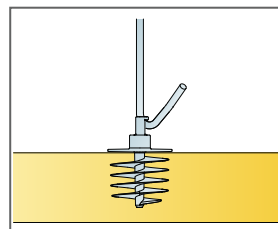

Connect Absorberanker montiert im Paneel

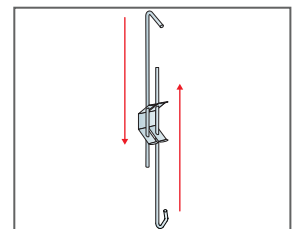

Höhenjustierbare Abhängung mit Connect Schnellspannhänger C4



# Ecophon Solo™ Square Akutex HS

Solo Square Akutex HS ist eine wasserbeständige, freihängende Einheit, die ein hohes Maß an gestalterischer Freiheit bietet. Das System wird gern in Schwimmbädern verwendet. Es verträgt hohe Luftfeuchtigkeit und gelegentliches Spritzwasser.



## FORMATE

<input type="checkbox"/>	Abmessung, mm	1200x1200
	Spezialbefestigung	•
	Stärke [d]	40
	Montageskizze	M438C4

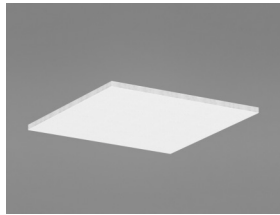

Solo Square Akutex HS

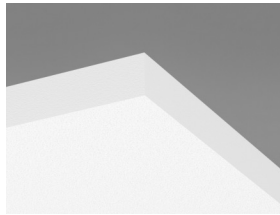

Solo Rectangle Akutex HS Element



Abhängung mit Connect justierbarem Schnellspannhänger C4 und Absorberanker



## Akustik

Die Werte im Diagramm beziehen sich auf ein einzelnes Deckensegel. Bei Reihenaufhängung mit einem Abstand kleiner 0,5 m sind veränderte Werte zu erwarten.

### Schallabsorption:

Die Testergebnisse wurden gemäß DIN EN ISO 354 ermittelt.

$A_{eq}$  Äquivalente Absorptionsfläche pro Objekt (m<sup>2</sup> Sabine)

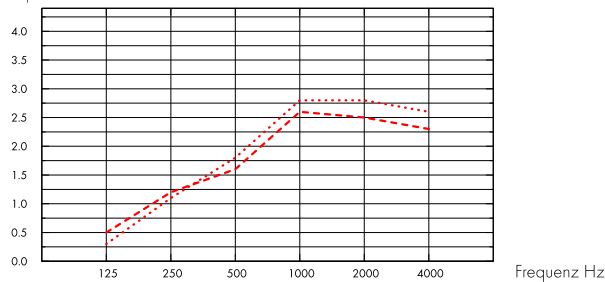

- Solo Square 1200x1200/Akutex HS, 400 mm o.d.s.
- ... Solo Square 1200x1200/Akutex HS, 1000 mm o.d.s.
- o.d.s = tKh = totale Konstruktionshöhe

d mm	tKh mm	$A_{eq}$ Äquivalente Absorptionsfläche pro Objekt (m <sup>2</sup> Sabine)					
		125 Hz	250 Hz	500 Hz	1000 Hz	2000 Hz	4000 Hz
40	400	0.5	1.2	1.6	2.6	2.5	2.3
40	1000	0.3	1.1	1.8	2.8	2.8	2.6



## Raumluftqualität

Zertifikat / Label

Eurofins Innenraumluftkomfort

IAC Gold

Französisches VOC-Label

A+



## Cradle to Cradle Certified®



Dieses Produkt ist Cradle to Cradle Certified® in der Zertifizierungsstufe Bronze (Standardversion 4.0).



## Umweltsichere und gesunde Materialien

Dieses Produkt hat ein C2C Certified Material Health Certificate™ der Zertifizierungsstufe Silber (Standardversion 4.0) erhalten. Das C2C Certified Material Health Certificate™ basiert auf den Anforderungen für Umweltsichere und gesunde Materialien des Cradle-to-Cradle Certified Product Standards. Es bestätigt, dass die im Produkt verwendeten Chemikalien und Materialien so ausgewählt wurden, dass der Schutz der menschlichen Gesundheit und der Umwelt an erster Stelle steht.



## Ökologischer Fußabdruck

	kg CO <sub>2</sub> equiv/m <sup>2</sup>	Lebenszyklusstufen A1 bis C4 aus EPD, in Übereinstimmung mit ISO 14025 / EN 15804
Solo Square	9,37	



## Circularity

Minimaler Gehalt an recycelten Inhalt	54%
Circularity	Vollständig recycelbar



Das vollständige Recycling der Absorber erfolgt mittels unseres Rücknahmesystems „SoundCircularity“. Wir machen aus Ihren Abschnitten bzw. ganzen Platten wieder neue Glaswollprodukte.



## Brandschutz

Land	Fire standard	Klasse
Europa	EN 13501-1	A2-s1,d0

Platten: Nicht brennbar nach DIN EN ISO 1182.



## Feuchtigkeitsbeständigkeit

Klasse C, relative Luftfeuchtigkeit 95% und 30°C gemäß EN 13964:2014.



## Visuelles Erscheinungsbild

Weiß 500, ähnlich NCS S 0500-N / RAL 9003, Lichtreflexionsgrad 84%.



## Reinigung

Täglich Staubwischen und Staubsaugen sowie wöchentliche Feuchtreinigung möglich.



## Demontierbarkeit

Die Elemente sind leicht demontierbar.



## Montage

gemäß Montageskizze, Montageanleitung. Informationen zur minimalen totalen Konstruktionshöhe siehe Materialspezifikation.



## Systemgewicht

	kg/m <sup>2</sup>
Solo Square/Akutex HS	4,9

Die Gewichtsangaben sind Richtwerte und können variieren.



## Belastung

Keine zusätzliche Nutzlasten.



## CE

Ecophon Deckensysteme sind CE-gekennzeichnet gemäß der europäischen einheitlichen Norm EN13964:2014. CE-gekennzeichnete Bauprodukte unterliegen einer Leistungserklärung (DoP), die es Kunden und Anwendern ermöglicht, die Leistung von auf dem europäischen Markt erhältlichen Produkten leicht zu vergleichen.

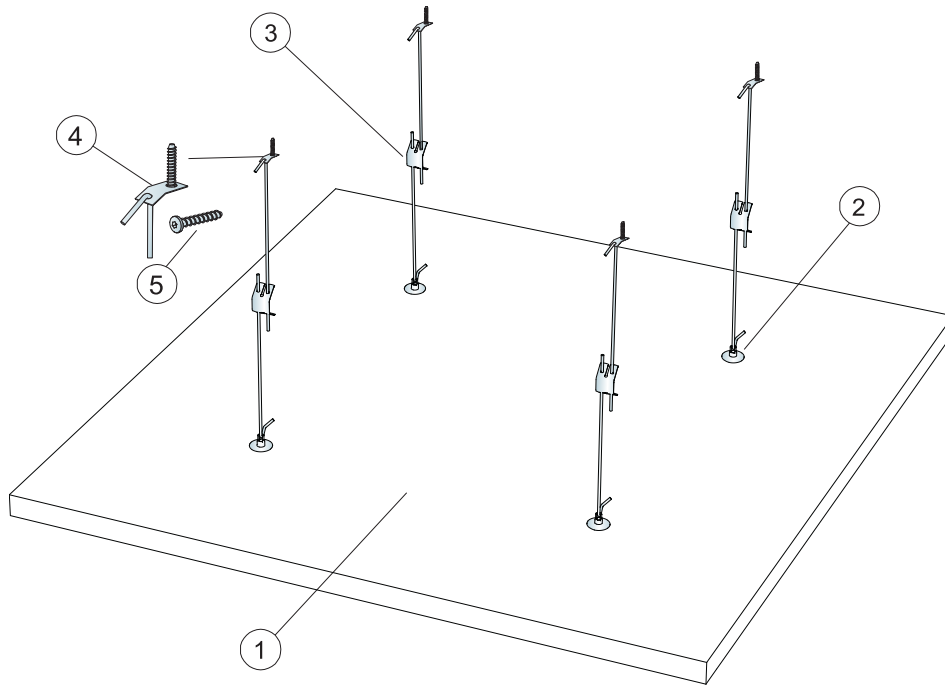

© Saint-Gobain Ecophon AB

### MATERIALSPEZIFIKATION (OHNE VERSCHNITT)

		<b>Abmessung, mm</b>
		<b>1200x1200</b>
1	Solo Square Akutex HS	1,44m <sup>2</sup> /Paneel
2	Connect Absorberanker	4/Paneel
3	Connect justierbarer Schnellspannhänger C4	4/Paneel
4	Connect Befestigungsblech C4	4/Paneel
5	C4 Befestigungsmittel Ihrer Wahl	4/Paneel
Δ Min. totale Konstruktionshöhe des Systems: Δ 410 mm		-

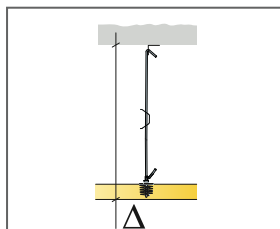

siehe Materialspezifikation

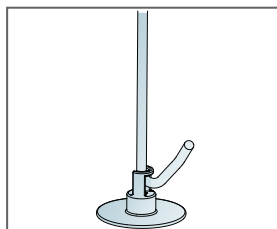

Connect Schnellspannhänger C4 eingehängt in Connect Absorberanker

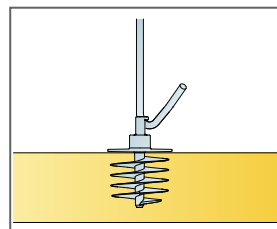

Connect Absorberanker montiert im Paneel

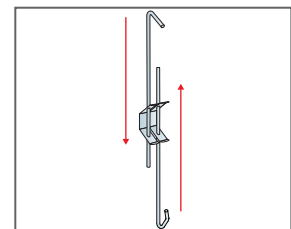

Höhenjustierbare Abhängung mit Connect Schnellspannhänger C4



# Ecophon Solo™ Rectangle Akutex HS

Solo Rectangle Akutex HS ist eine wasserbeständige, freihängende Einheit, die ein hohes Maß an gestalterischer Freiheit bietet. Das System wird gern in Schwimmbädern verwendet. Es verträgt hohe Luftfeuchtigkeit und gelegentliches Spritzwasser.



## FORMATE

	Abmessung, mm	1800x1200	2400x1200
	Spezialbefestigung	•	•
	Stärke (d)	40	40
	Montageskizze	M436C4	M441C4

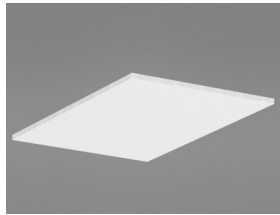

Solo Rectangle Akutex HS



Solo Rectangle Akutex HS Element

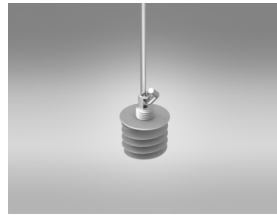

Abhängung mit Connect justierbarem Schnellspannhänger C4 und Absorberanker



## Akustik

Die Werte im Diagramm beziehen sich auf ein einzelnes Deckensegel. Bei Reihenaufhängung mit einem Abstand kleiner 0,5 m sind veränderte Werte zu erwarten.

### Schallabsorption:

Die Testergebnisse wurden gemäß DIN EN ISO 354 ermittelt.

$A_{eq}$  Äquivalente Absorptionsfläche pro Objekt (m<sup>2</sup> Sabine)

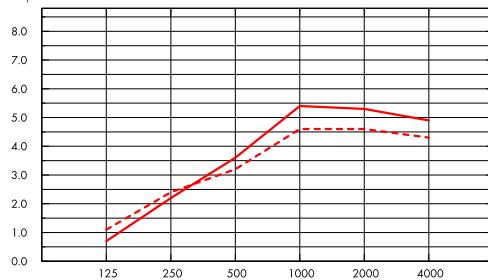

Frequenz Hz

- Solo Rectangle 2400x1200/Akutex HS, 400 mm o.d.s.
  - Solo Rectangle 2400x1200/Akutex HS, 1000 mm o.d.s.
- o.d.s = tKh = totale Konstruktionshöhe

$A_{eq}$  Äquivalente Absorptionsfläche pro Objekt (m<sup>2</sup> Sabine)

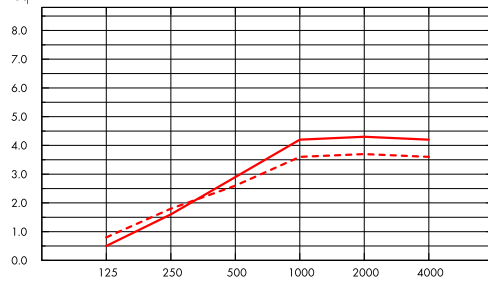

Frequenz Hz

- Solo Rectangle 1800x1200/Akutex HS, 400 mm o.d.s.
  - Solo Rectangle 1800x1200/Akutex HS, 1000 mm o.d.s.
- o.d.s = tKh = totale Konstruktionshöhe

	d mm	tKh mm	$A_{eq}$ Äquivalente Absorptionsfläche pro Objekt (m <sup>2</sup> Sabine)					
			125 Hz	250 Hz	500 Hz	1000 Hz	2000 Hz	4000 Hz
2400x1200	40	400	1.1	2.4	3.2	4.6	4.6	4.3
2400x1200	40	1000	0.7	2.2	3.6	5.4	5.3	4.9
1800x1200	40	400	0.8	1.8	2.6	3.6	3.7	3.6
1800x1200	40	1000	0.5	1.6	2.9	4.2	4.3	4.2



## Raumluftqualität

Zertifikat / Label

Eurofins Innenraumluftkomfort

Französisches VOC-Label

IAC Gold

A+



## Cradle to Cradle Certified®



Dieses Produkt ist Cradle to Cradle Certified® in der Zertifizierungsstufe Bronze (Standardversion 4.0).



## Umweltsichere und gesunde Materialien

Dieses Produkt hat ein C2C Certified Material Health Certificate™ der Zertifizierungsstufe Silber (Standardversion 4.0) erhalten. Das C2C Certified Material Health Certificate™ basiert auf den Anforderungen für Umweltsichere und gesunde Materialien des Cradle-to-Cradle Certified Product Standards. Es bestätigt, dass die im Produkt verwendeten Chemikalien und Materialien so ausgewählt wurden, dass der Schutz der menschlichen Gesundheit und der Umwelt an erster Stelle steht.



## Ökologischer Fußabdruck

	kg CO <sub>2</sub> equiv/m <sup>2</sup>	Lebenszyklusstufen A1 bis C4 aus EPD, in Übereinstimmung mit ISO 14025 / EN 15804
Solo Rectangle	9,64	



## Circularity

Minimaler Gehalt an recycelten Inhalt	54%
Circularity	Vollständig recycelbar



Das vollständige Recycling der Absorber erfolgt mittels unseres Rücknahmesystems „SoundCircularity“. Wir machen aus Ihren Abschnitten bzw. ganzen Platten wieder neue Glaswollprodukte.



## Brandschutz

Land	Fire standard	Klasse	Platten: Nicht brennbar nach DIN EN ISO 1182.
Europa	EN 13501-1	A2-s1,d0	



## Feuchtigkeitsbeständigkeit

Klasse C, relative Luftfeuchtigkeit 95% und 30°C gemäß EN 13964:2014.



## Visuelles Erscheinungsbild

Weiß 500, ähnlich NCS S 0500-N / RAL 9003, Lichtreflexionsgrad 84%.



## Reinigung

Täglich Staubwischen und Staubsaugen sowie wöchentliche Feuchtreinigung möglich.



## Demontierbarkeit

Die Elemente sind leicht demontierbar.



## Montage

gemäß Montageskizze, Montageanleitung. Informationen zur minimalen totalen Konstruktionshöhe siehe Materialspezifikation.



## Systemgewicht

---

	kg/m <sup>2</sup>
Solo Rectangle Akutex HS	4,9

Die Gewichtsangaben sind Richtwerte und können variieren.



## Belastung

---

Keine zusätzliche Nutzlasten.



## CE

---

Ecophon Deckensysteme sind CE-gekennzeichnet gemäß der europäischen einheitlichen Norm EN 13964:2014. CE-gekennzeichnete Bauprodukte unterliegen einer Leistungserklärung (DoP), die es Kunden und Anwendern ermöglicht, die Leistung von auf dem europäischen Markt erhältlichen Produkten leicht zu vergleichen.

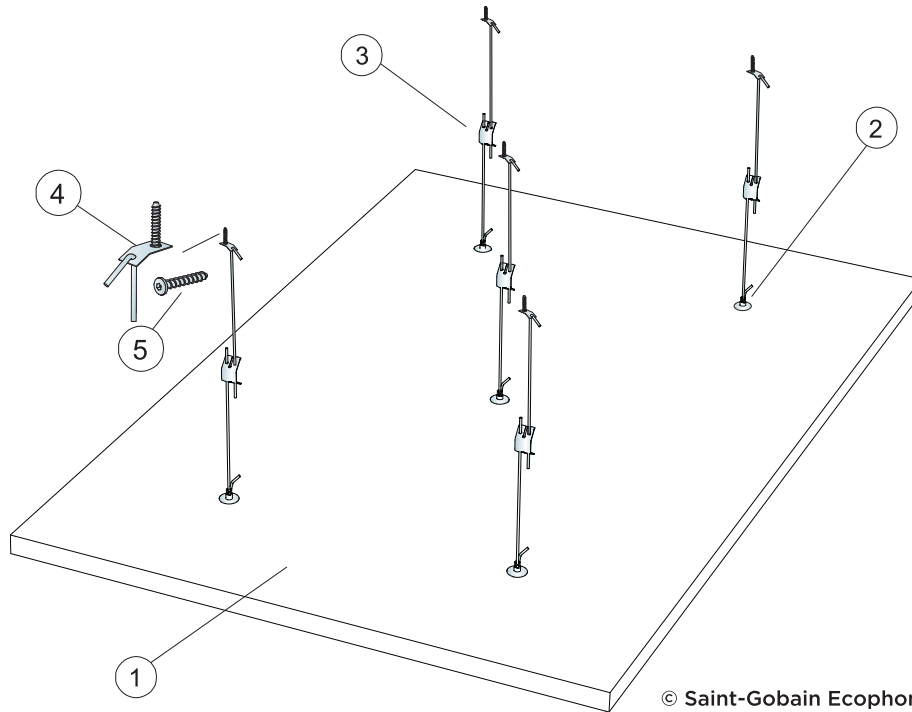

© Saint-Gobain Ecophon AB

### MATERIALSPEZIFIKATION (OHNE VERSCHNITT)

		Abmessung, mm
		<b>1800x1200</b>
1	Solo Rectangle Akutex HS	2,16m <sup>2</sup> /Paneel
2	Connect Absorberanker	5/Paneel
3	Connect justierbarer Schnellspannhänger C4	5/Paneel
4	Connect Befestigungsblech C4	5/Paneel
5	C4 Befestigungsmittel Ihrer Wahl	5/Paneel
Δ Min. totale Konstruktionshöhe des Systems: Δ 410 mm		-

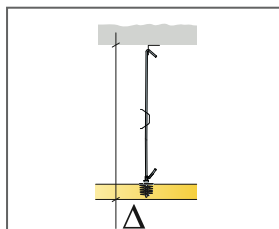

siehe Materialspezifikation

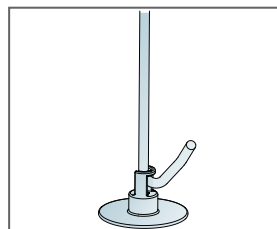

Connect Schnellspannhänger C4 eingehängt in Connect Absorberanker

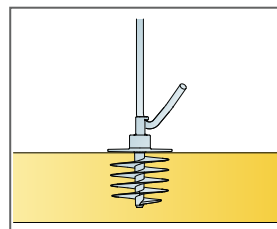

Connect Absorberanker montiert im Paneel

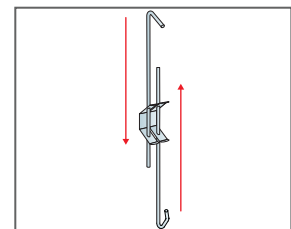

Höhenjustierbare Abhängung mit Connect Schnellspannhänger C4

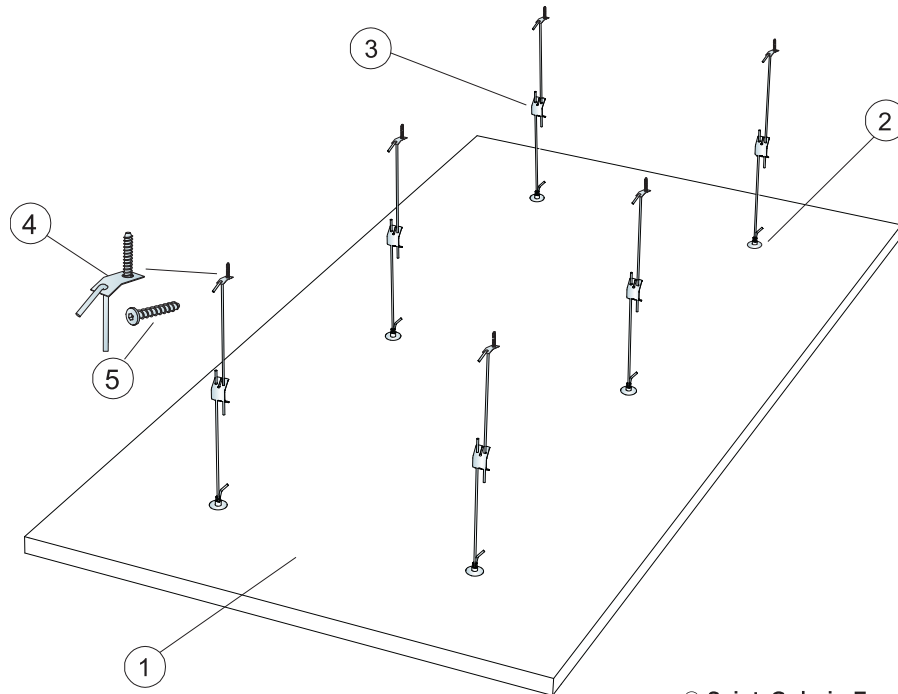

© Saint-Gobain Ecophon AB

### MATERIALSPEZIFIKATION (OHNE VERSCHNITT)

		<b>Abmessung, mm</b>
		<b>2400x1200</b>
1	Solo Rectangle Akutex HS	2,88m <sup>2</sup> /Paneel
2	Connect Absorberanker	6/Paneel
3	Connect justierbarer Schnellspannhänger C4	6/Paneel
4	Connect Befestigungsblech C4	6/Paneel
5	C4 Befestigungsmittel Ihrer Wahl	6/Paneel
Δ Min. totale Konstruktionshöhe des Systems: Δ 410 mm		-

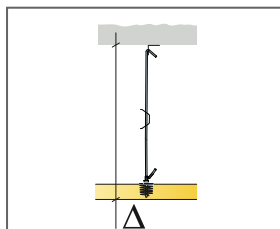

siehe Materialspezifikation

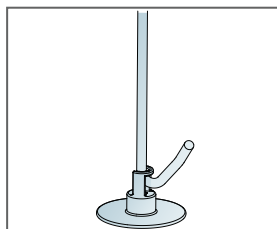

Connect Schnellspannhänger C4 eingehängt in Connect Absorberanker

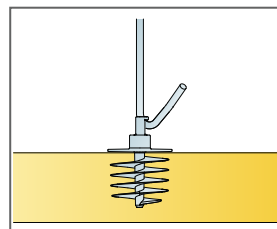

Connect Absorberanker montiert im Paneel

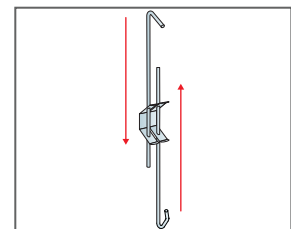

Höhenjustierbare Abhängung mit Connect Schnellspannhänger C4

# Ecophon Solo™ Matrix Celsius

Ecophon Solo Matrix Celsius ist ein System, das aus einer individuellen Mischung von Ecophon Solo Matrix und Lindab Plana Matrix besteht. Es bietet mit den Ecophon Solo Matrix Paneelen aus hochdichter Glaswolle eine hervorragende akustische Leistung und mit den Lindab Strahlungspaneelen eine hervorragende thermische Leistung. Beide Paneelarten werden in einem gemeinsamen Rastersystem montiert. Jedes Paneel hat eine eingebaute Klappe und kann bei

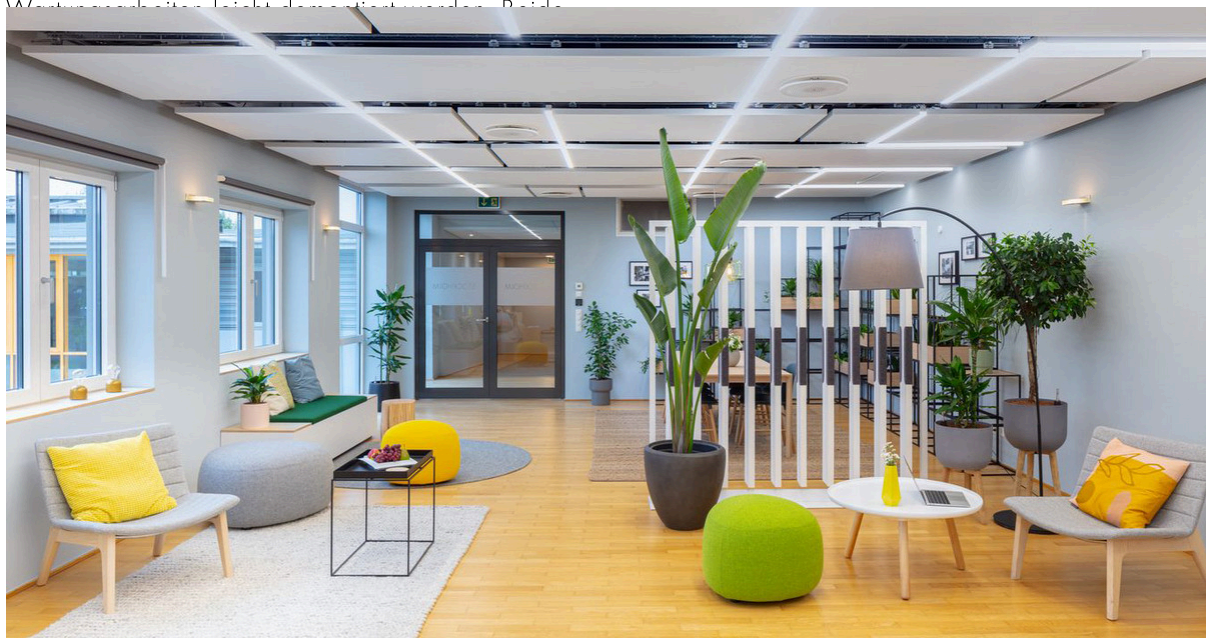

## FORMATE

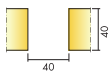

Abmessung, mm	600x1040	600x1200	600x2400	1200x1040	1200x1200	2400x1040	2400x1200
T24	•	•	•	•	•	•	•
Stärke (d)	40	40	40	40	40	40	40
Montageskizze	M533	M532	M532	M533	M532	M533	M532



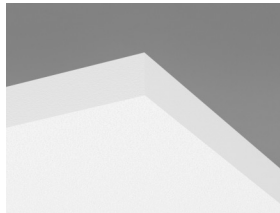

Solo Matrix Absorberpaneel

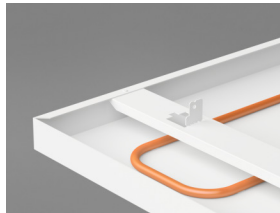

Plana Matrix Strahlungspaneel

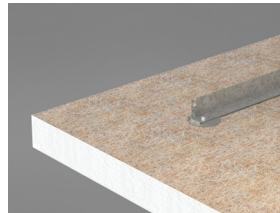

Connect Ankerprofil auf der Rückseite des Solo Matrix Panels

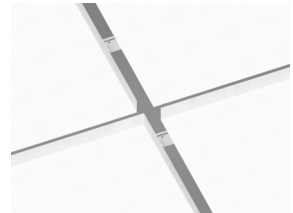

Solo Matrix Celsius System



## Akustik

Das erste Diagramm bezieht sich auf eine Gruppe >10 m<sup>2</sup>, das zweite Diagramm auf 4 Elemente (1200x1040) in einer Reihe mit einem Abstand von 40 mm (M533). Bei Anordnung von Reihen in Gruppen mit einem Abstand zueinander kleiner als 0,5 m sind veränderte Werte zu erwarten.

### Schallabsorption:

Die Testergebnisse wurden gemäß DIN EN ISO 354 ermittelt. Klassifikation gemäß DIN EN ISO 11654.

$\alpha_p$ , Praktischer Absorptionsgrad

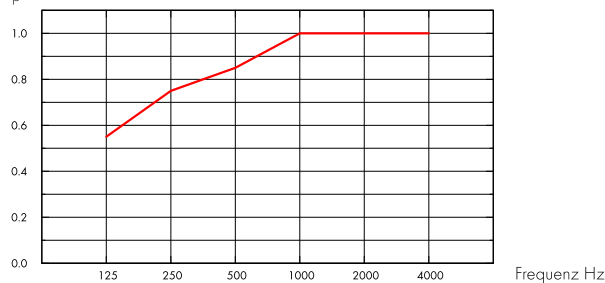

— Solo Matrix 40 mm, 300 mm o.d.s.  
o.d.s = tKh = totale Konstruktionshöhe

$A_{eq}$ , Äquivalente Absorptionsfläche pro Objekt (m<sup>2</sup> Sabine)

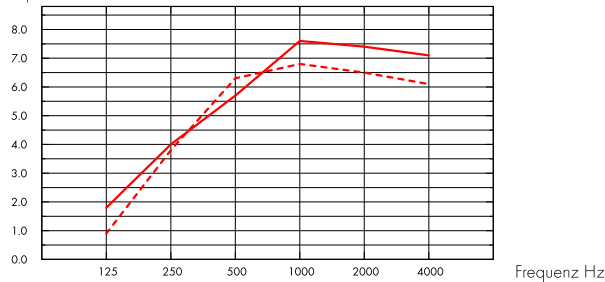

--- Solo Matrix 40 mm (M502), 130 mm o.d.s.  
— Solo Matrix 40 mm (M502), 300 mm o.d.s.  
o.d.s = tKh = totale Konstruktionshöhe

d mm	tKh mm	$\alpha_p$ , Praktischer Absorptionsgrad						$\alpha_w$	Absorptionsklasse
		125 Hz	250 Hz	500 Hz	1000 Hz	2000 Hz	4000 Hz		
40	300	0.55	0.75	0.85	1.00	1.00	1.00	0.95	A

d mm	tKh mm	$A_{eq}$ , Äquivalente Absorptionsfläche pro Objekt (m <sup>2</sup> Sabine)					
		125 Hz	250 Hz	500 Hz	1000 Hz	2000 Hz	4000 Hz
40	130	0.9	3.8	6.3	6.8	6.5	6.1
40	300	1.8	4.0	5.7	7.6	7.4	7.1



## Nenn-Kühlleistung



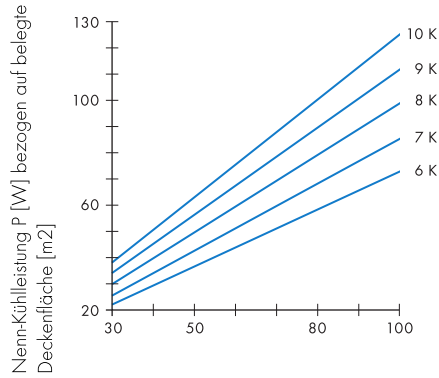

Hinweis: Das Diagramm bezieht sich auf die nominelle Panellänge bei turbulenter Strömung.

Anteil der Deckenbelegung mit Solo Matrix Celsius Strahlungspaneelen in %

Die Nenn-Kühlleistung variiert je nach Anteil der Deckenbelegung mit Solo Matrix Celsius Strahlungspaneelen sowie der Differenz zwischen der Raumlufttemperatur und der mittleren Wassertemperatur.



### Raumluftqualität

Zertifikat / Label	Solo Matrix	Solo Matrix/Plant	Plana Matrix
Eurofins Indoor Air Comfort®	IAC	IAC Gold	-
Französisches VOC-Label	A	A+	-
Finnische Emissionsklassifizierung M1	•	•	•



### Brandschutz

Land	Fire standard	Klasse
Europa	EN 13501-1	A2-s1,d0

Platten: Nicht brennbar nach DIN EN ISO 1182.



### Feuchtigkeitsbeständigkeit

Klasse C, relative Luftfeuchtigkeit 95% und 30°C gemäß EN 13964:2014.



### Visuelles Erscheinungsbild

Plana Matrix Paneel, ähnlich RAL 9016, Glanzgrad <7. Solo Matrix Paneel, ähnlich NCS S 0500-N, Lichtreflexionsgrad 85%, Glanzgrad <1.



### Reinigung

Täglich Staubwischen und Staubsaugen sowie wöchentliche Feuchtreinigung möglich.



### Demontierbarkeit

Jedes Solo Matrix Celsius Paneel ist einzeln von unten demontierbar. Die Paneele sind mit einer Klappfunktion ausgestattet.



## Montage

---

Für Gestaltungsvarianten inklusive der Montagerichtung und Einbauten siehe Montageanleitung bzw. Montageskizze. Informationen zur minimalen totalen Konstruktionshöhe siehe Materialspezifikation.



## Belastung

---

Solo Matrix nimmt geringe Lasten mit einem max. Ausschnittsdurchmesser von 100mm möglich. Die Last zwischen 2 Ankerprofilen ist begrenzt auf max. 250g. Siehe auch Montageanleitung oder [www.ecophon.de/](http://www.ecophon.de/)[www.ecophon.at/](http://www.ecophon.at/)[www.ecophon.ch.](http://www.ecophon.ch/)



## CE

---

Ecophon Solo Matrix Celsius ist CE-gekennzeichnet gemäß der europäischen einheitlichen Normen EN 13964:2014 und EN 14037-1:2016-12. CE-gekennzeichnete Bauprodukte unterliegen einer Leistungserklärung (DoP), die es Kunden und Anwendern ermöglicht, die Leistung von auf dem europäischen Markt erhältlichen Produkten leicht zu vergleichen.

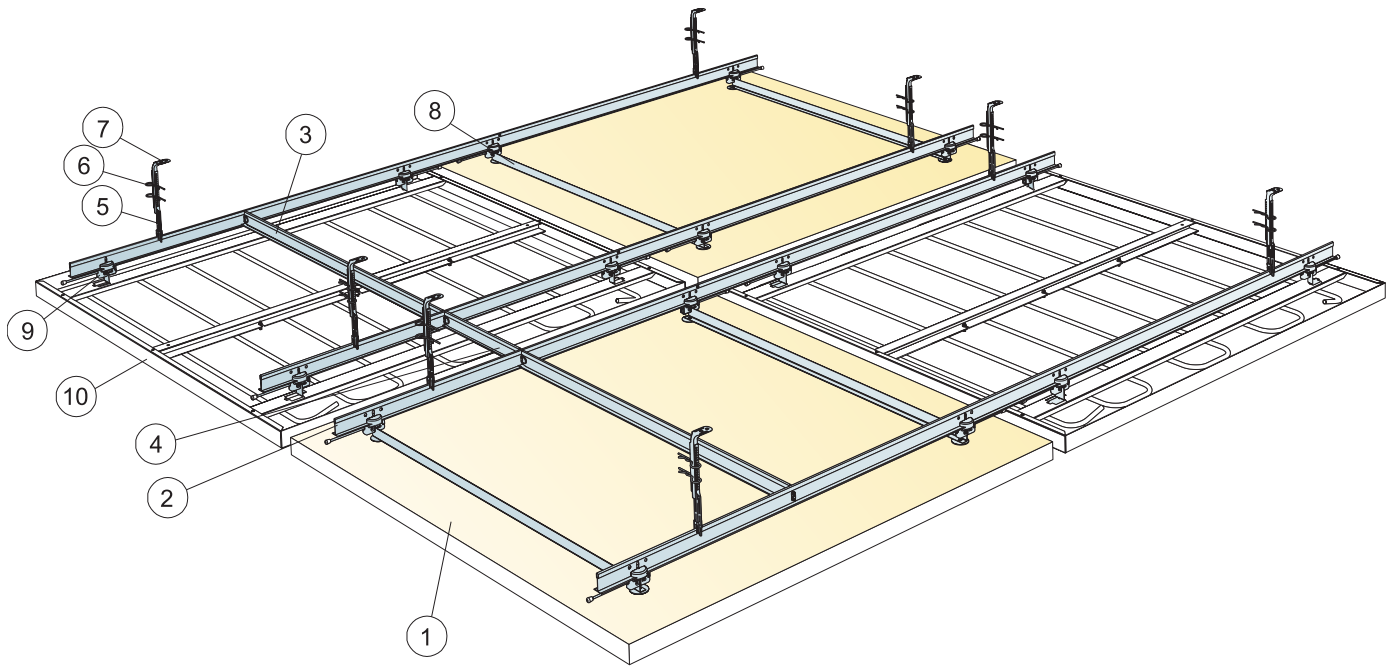

© Saint-Gobain Ecophon AB

## MATERIALSPEZIFIKATION (OHNE VERSCHNITT)

	Abmessung, mm			
	600x1200	600x2400	1200x1200	2400x1200
1 Solo Matrix	0,72m <sup>2</sup> / Einheit	1,44m <sup>2</sup> / Einheit	1,44m <sup>2</sup> / Einheit	2,88m <sup>2</sup> / Einheit
2 Connect T24 Hauptschiene, Abstand 900 mm und 300 mm	1,67m/m <sup>2</sup>	1,67m/m <sup>2</sup>	1,67m/m <sup>2</sup>	1,67m/m <sup>2</sup>
3 Connect T24 Querschiene, L=900 mm, Abstand 1800 mm	0,42m/m <sup>2</sup>	0,42m/m <sup>2</sup>	0,42m/m <sup>2</sup>	0,42m/m <sup>2</sup>
4 Connect T24 Querschiene, L=300 mm, Abstand 2400 mm	0,11m/m <sup>2</sup>	0,11m/m <sup>2</sup>	0,11m/m <sup>2</sup>	0,11m/m <sup>2</sup>
5 Connect Noniushänger Unterteil, Abstand 1500mm	1,15/m <sup>2</sup>	1,15/m <sup>2</sup>	1,15/m <sup>2</sup>	1,15/m <sup>2</sup>
6 Connect Splint (2 Stück pro Abhänger)	2,25/m <sup>2</sup>	2,25/m <sup>2</sup>	2,25/m <sup>2</sup>	2,25/m <sup>2</sup>
7 Connect Noniushänger Oberteil, Abstand 1500mm	1,15/m <sup>2</sup>	1,15/m <sup>2</sup>	1,15/m <sup>2</sup>	1,15/m <sup>2</sup>
8 Connect Ankerprofil	2/Paneel	4/Paneel	2/Paneel	3/Paneel
9 Connect Klickverbinder	4/Paneel	8/Paneel	4/Paneel	6/Paneel
10 Plana Matrix	0,72m <sup>2</sup> / Einheit	1,44m <sup>2</sup> / Einheit	1,44m <sup>2</sup> / Einheit	2,88m <sup>2</sup> / Einheit

Abmessung, mm	Max. Nutzlast [N]	Mindestragkraft [N]
600x1200x40	5	160
600x2400x40	5	160
1200x1200x40	5	160
2400x1200x40	5	160

Nutzlast/Tragkraft

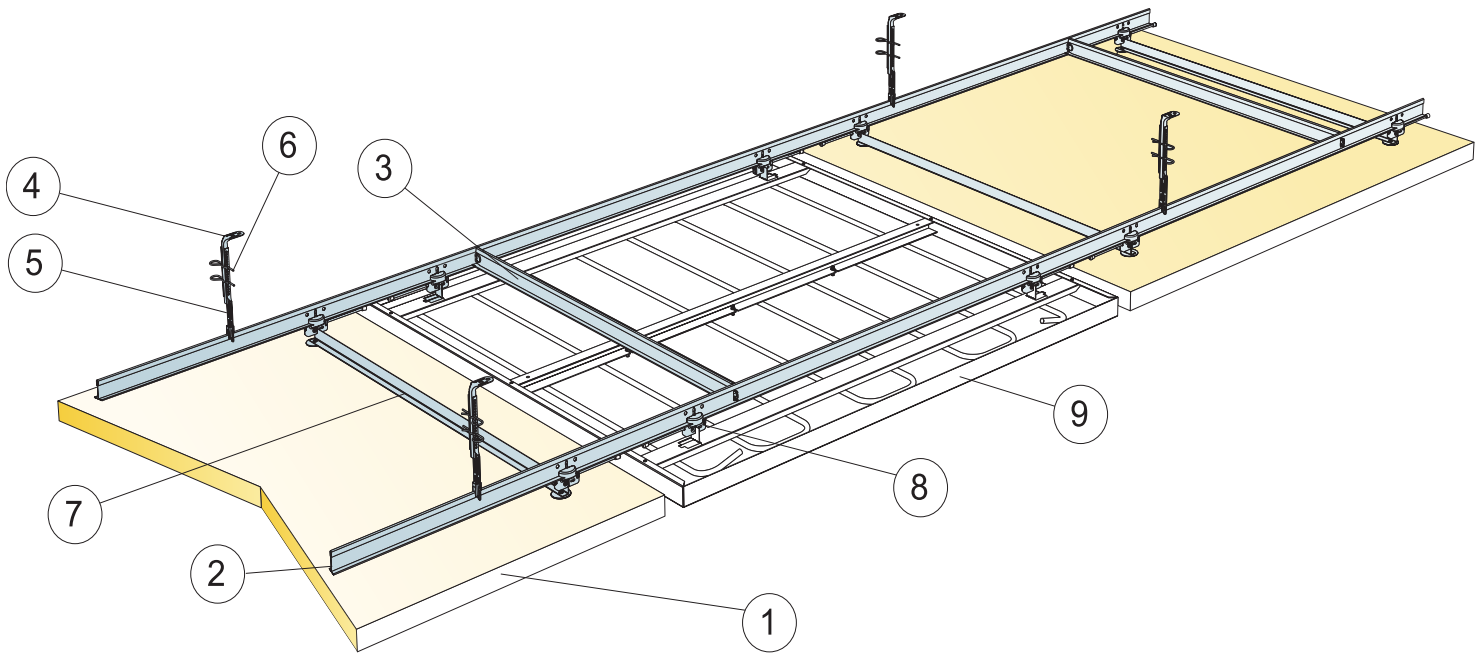

© Saint-Gobain Ecophon AB

MATERIALSPEZIFIKATION (OHNE VERSCHNITT)

	Abmessung, mm		
	600x1040	1200x1040	2400x1040
1 Ecophon Solo Matrix in Reihen	0,63m <sup>2</sup> /Paneel	1,25m <sup>2</sup> /Paneel	2,50m <sup>2</sup> /Paneel
2 Connect T24 Hauptschiene, Abstand 900 mm und 300 mm	1,93m/m <sup>2</sup>	1,93m/m <sup>2</sup>	1,93m/m <sup>2</sup>
3 Connect T24 Querschiene, L=900 mm, Abstand 1800 mm	0,49m/m <sup>2</sup>	0,49m/m <sup>2</sup>	0,49m/m <sup>2</sup>
4 Connect Noniushänger Oberteil, Abstand 1500mm	1,30/m <sup>2</sup>	1,30/m <sup>2</sup>	1,30/m <sup>2</sup>
5 Connect Noniushänger Unterteil, Abstand 1500mm	1,30/m <sup>2</sup>	1,30/m <sup>2</sup>	1,30/m <sup>2</sup>
6 Connect Splint (2 Stück pro Abhänger)	2,60/m <sup>2</sup>	2,60/m <sup>2</sup>	2,60/m <sup>2</sup>
7 Connect Ankerprofil	2/Paneel	2/Paneel	3/Paneel
8 Connect Klickverbinder	4/Paneel	4/Paneel	6/Paneel
9 Plana Matrix	0,63m <sup>2</sup> / Einheit	1,25m <sup>2</sup> / Einheit	2,50m <sup>2</sup> / Einheit

Abmessung, mm	Max. Nutzlast [N]	Mindesttragkraft [N]
600x1040x40	5	160
1200x1040x40	5	160
2400x1040x40	5	160

Nutzlast/Tragkraft