

# Ecophon Solo™ Square

Ecophon Solo™ Square on leijuva levy, joka tarjoaa runsaasti suunnitteluvaihtoehtoja. Kolmen ripustusjärjestelmän avulla levyt voi asentaa eri tasoihin ja kulmiin. Soveltuu kohteisiin, joissa huoneen tilavuutta ei haluta muuttaa tai joihin ei voida asentaa seinästä seinään ulottuvaa alakattoa.



Impol Papier, Bardo (Dobroskiel), Poland

## JÄRJESTELMÄN TIEDOT

<input type="checkbox"/>	Mitat, mm	1200x1200
	Erikoiskiinnike	•
	Paksuus (t)	40
	Asennuskuva	M402

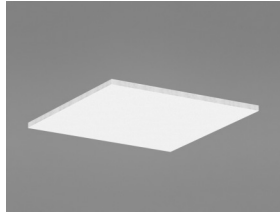

Solo Square

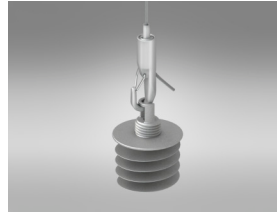
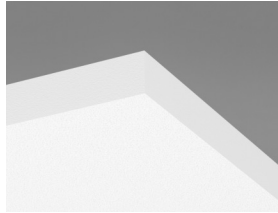

Ripustus Connect säädettävällä vaijeriripustimella ja ankkurilla



Ripustus Connect vaimennuslevykiinnikkeellä ja Connect vaimennuslevyankkurilla



## Akustiikka

Kuvan arvot viittaavat yksittäiseen levyyn. Jos levyt ryhmitellään alle 0,5 metrin etäisyydelle toisistaan, Aeq -arvo levyä kohden pienenee hiukan.

## Äänenvaimennus:

Testitulokset EN ISO 354 mukaan.

$A_{eq}$  Ekvivalenttiabsorptioala levyä kohden ( $m^2$  sabin)

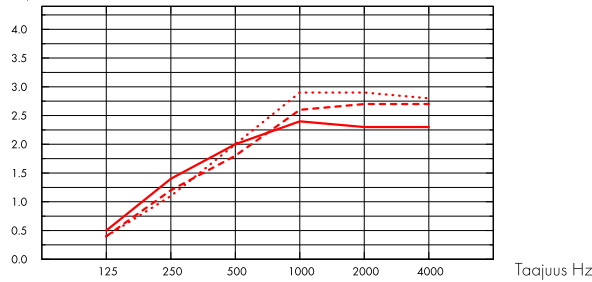

- Solo Square 1200x1200, 200 mm o.d.s.
  - - - Solo Square 1200x1200, 400 mm o.d.s.
  - ... Solo Square 1200x1200, 1000 mm o.d.s.
- o.d.s = asennuksen kokonaiskorkeus

t mm	o.d.s. mm	$A_{eq}$ Ekvivalenttiabsorptioala levyä kohden ( $m^2$ sabin)					
		125 Hz	250 Hz	500 Hz	1000 Hz	2000 Hz	4000 Hz
40	200	0.5	1.4	2.0	2.4	2.3	2.3
40	400	0.4	1.2	1.8	2.6	2.7	2.7
40	1000	0.4	1.1	2.0	2.9	2.9	2.8



## Sisäilman laatu

Sertifikaatti / Merkki

French VOC

A

M1



## Cradle to Cradle Certified®



Tuotteella on pronssitason Cradle to Cradle Certified® -sertifikaatti (versio 4.0).



## Materiaalien terveys



Tällä tuotteella on hopeatason C2C Material Health Certificate™ -sertifikaatti (versio 4.0). Sertifikaatti todentaa että tuotteessa käytetyt materiaalit ovat terveellisiä ja turvallisia Cradle-to-Cradle -tuotestandardin vaatimusten mukaan.



## Hiilijalanjälki

Solo Square

kg CO<sub>2</sub> equiv/m<sup>2</sup>

9,37

Elinkaaren vaiheet EPD:ssa A1 - C4 standardin ISO 14025 / EN 15804 mukaisesti.



## Kierrätettävyys

Kierrätysraaka-aineen vähimmäismäärä	57%
Kierrätettävyys	Täysin kierrätettävissä



## Paloturvallisuus

Maa	Fire standard	Luokka
Eurooppa	EN 13501-1	A2-s1,d0

Peruslevy on testattu ja luokiteltu palamattomaksi standardin EN ISO 1182 mukaan.



## Kosteudenkesto

Testattu luokan C osalta, suhteellinen kosteus 95% ja 30°C, standardin EN 13964:2014 mukaisesti.



## Ulkoasu

White Frost, lähin NCS-värikoodi S 0500-N, 85% valonheijastavuus. Kiiltoaste < 1.



## Puhdistettavuus (enimmäismäärä)

Imurointi ja pyyhintä päivittäin, nihkeäpyyhintä viikoittain.



## Avattavuus

Levyt voidaan avata.



## Asennus

Asennetaan oheisten asennuskuvien, asennusohjeen sekä mallikuvien mukaan. Asennuksen kokonaisuutteen näet määrälaskelmasta.



## Järjestelmän paino

	kg/m <sup>2</sup>
Solo Square	4,6
Solo Freedom	4,6

Painotiedot ovat suuntaa antavia ja voivat vaihdella.



## Mekaaniset ominaisuudet

Levyt kestävät sekä pistekuormia että jakautuneita kuormia. Katso [www.ecophon.fi](http://www.ecophon.fi) Toiminnalliset vaatimukset: Mekaaninen kestävyys.



## CE

Ecophon -alakattojärjestelmät ovat CE-merkittyjä Euroopan yhdenmukaistetun standardin EN 13964:2014 mukaisesti. CE-merkityillä rakennusalan tuotteilla on Suoritustasoilmoitus (DOP), jonka avulla asiakkaat ja käyttäjät voivat helposti vertailla Euroopan markkinoilla saatavilla olevien tuotteiden suorituskykyä.

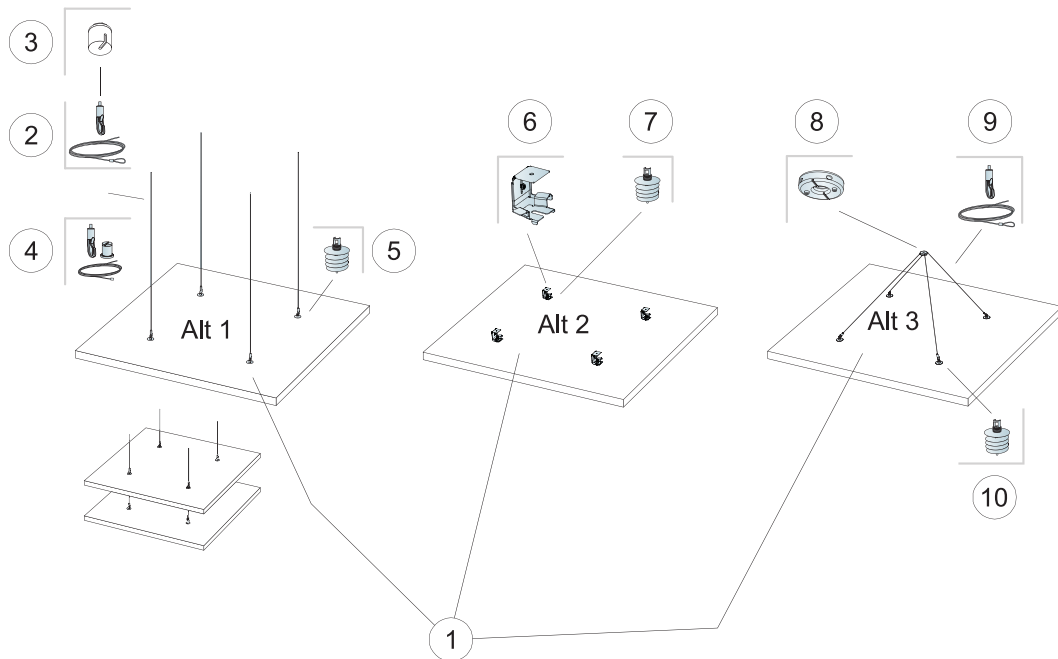

© Saint-Gobain Ecophon AB

### MÄÄRÄLASKELMA (POISLUKIEK HUKKA)

		Mitat, mm
		1200x1200
1	Solo Square	1,44m <sup>2</sup> /panel
2	Connect säädettävä vaijeriripustin (Alt 1)	4/levy
3	Connect Kattoripustussuoja (Alt 1, Vaihtoehtoinen)	4/levy
4	Connect Säädettävä vaijeripakkaus (Alt 1, Vaihtoehtoinen)	4/levy
5	Connect vaimennuslevyankkuri (Alt 1)	4/levy
6	Connect vaimennuslevykiinnike (Alt 2)	4/levy
7	Connect vaimennuslevyankkuri (Alt 2)	4/levy
8	Connect Yksipisteikiinnitys (Alt 3)	1/levy
9	Connect säädettävä vaijeriripustin (Alt 3)	2/levy
10	Connect Vaimennuslevyankkuri (Alt 3)	4/levy
Δ Minimi asennuksen kokonaissyvyys: Δ1 140 mm / Δ2 90 mm / Δ3 500 mm		-

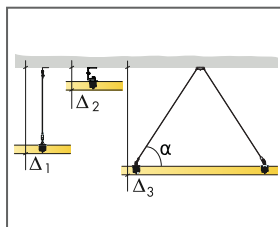

Katso määrälaskelma

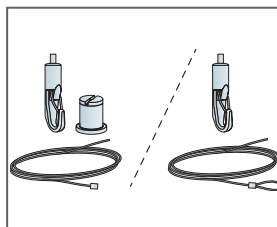

Vaihtoehtoiset säädettävät vaijeriripustimet

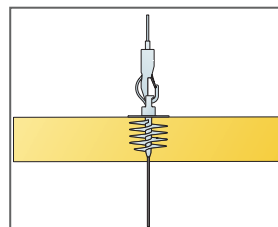

Levyt voidaan ripustaa allekkain

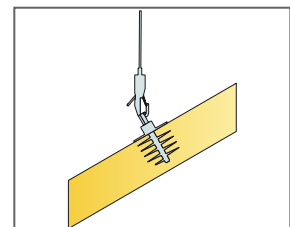

Levyt voidaan asentaa erilaisiin kulmiin

# Ecophon Solo™ Rectangle

Ecophon Solo™ Rectangle on leijuva levy, joka tarjoaa runsaasti suunnitteluvaihtoehtoja. Kolmen ripustusjärjestelmän avulla levyt voi asentaa eri tasoihin ja kulmiin. Soveltuu kohteisiin, joissa huoneen tilavuutta ei haluta muuttaa tai joihin ei voida asentaa seinästä seinään ulottuvaa alakattoa.



M30 Achilleen, Oisterwijk, Netherlands

## JÄRJESTELMÄN TIEDOT

	Mitat, mm	1200x600	1800x1200	2400x600	2400x1200
	Erikoiskiinnike	•	•	•	•
	Paksuus (t)	40	40	40	40
	Asennuskuva	M637	M404	M405	M406

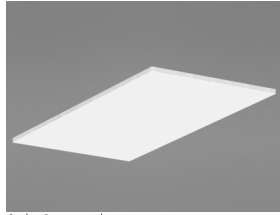

Solo Rectangle

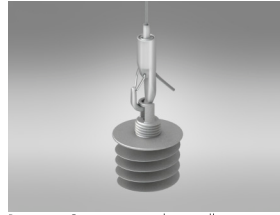
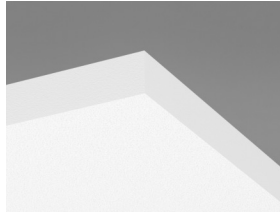

Ripustus Connect säädettävällä vaijeriripustimella ja ankkurilla



Ripustus Connect vaimennuslevykiinnikkeellä ja Connect vaimennuslevyankkurilla



## Akustiikka

Kuvan arvot viittaavat yksittäiseen levyyn. Jos levyt ryhmitellään alle 0,5 metrin etäisyydelle toisistaan, Aeq - arvo levyä kohden pienenee hiukan.

## Äänenvaimennus:

Testitulokset EN ISO 354 mukaan.

$A_{eq}$ , Ekvivalenttiabsorptioala levyä kohden (m<sup>2</sup> sabin)

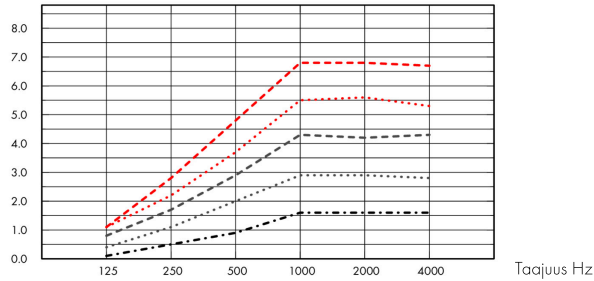

- ..... Solo Rectangle 2400x1200, 1000 mm o.d.s.
  - Solo Rectangle 1800x1200, 1000 mm o.d.s.
  - ..... Solo Rectangle 2400x600, 1000 mm o.d.s.
  - Solo Rectangle 3000x1200, 1000 mm o.d.s.
  - Solo Rectangle 1200x600, 1000 mm o.d.s.
- o.d.s = asennuksen kokonaiskorkeus

	t mm	o.d.s. mm	$A_{eq}$ Ekvivalenttiabsorptioala levyä kohden (m <sup>2</sup> sabin)					
			125 Hz	250 Hz	500 Hz	1000 Hz	2000 Hz	4000 Hz
2400x1200	40	200	1.3	2.8	3.5	4.1	4.1	3.9
2400x1200	40	400	1.2	2.4	3.3	4.7	4.9	4.7
2400x1200	40	1000	1.1	2.2	3.7	5.5	5.6	5.3
1800x1200	40	200	0.6	2.0	2.9	3.4	3.3	3.1
1800x1200	40	400	0.8	1.9	2.6	3.7	3.7	3.6
1800x1200	40	1000	0.8	1.7	2.9	4.3	4.2	4.3
2400x600	40	200	0.5	1.4	2.0	2.4	2.3	2.3
2400x600	40	400	0.4	1.2	1.8	2.6	2.7	2.7
2400x600	40	1000	0.4	1.1	2.0	2.9	2.9	2.8
3000x1200	40	200	1.1	3.3	4.4	5.1	5.1	5.0
3000x1200	40	400	1.2	3.0	4.2	5.8	5.8	5.7
3000x1200	40	1000	1.1	2.8	4.8	6.8	6.8	6.7
1200x600	40	200	0.1	0.7	1.0	1.3	1.3	1.4
1200x600	40	400	0.2	0.5	0.9	1.4	1.5	1.6
1200x600	40	1000	0.1	0.5	0.9	1.6	1.6	1.6



## Sisäilman laatu

Sertifikaatti / Merkki

French VOC

M1

A





## Cradle to Cradle Certified®



Tuotteella on pronssitason Cradle to Cradle Certified® -sertifikaatti (versio 4.0).



### Materiaalien terveys



Tällä tuotteella on hopeatason C2C Material Health Certificate™ -sertifikaatti (versio 4.0). Sertifikaatti todentaa että tuotteessa käytetyt materiaalit ovat terveellisiä ja turvallisia Cradle-to-Cradle -tuotestandardin vaatimusten mukaan.



### Hiilijalanjälki

	kg CO <sub>2</sub> equiv/m <sup>2</sup>	Elinkaaren vaiheet EPD:ssa A1 - C4 standardin ISO 14025 / EN 15804 mukaisesti.
Solo Rectangle	9,12	



### Kierrätettävyys

Kierrätysraaka-aineen vähimmäismäärä	57%
Kierrätettävyys	Täysin kierrätettävissä

## SoundCircularity



### Paloturvallisuus

Maa	Fire standard	Luokka	Peruslevy on testattu ja luokiteltu palamattomaksi standardin EN ISO 1182 mukaan.
Eurooppa	EN 13501-1	A2-s1,d0	



### Kosteudenkesto

Testattu luokan C osalta, suhteellinen kosteus 95% ja 30°C, standardin EN 13964:2014 mukaisesti.



### Ulkoasu

White Frost, lähin NCS-värikoodi S 0500-N, 85% valonheijastavuus. Kiiltoaste < 1.



### Puhdistettavuus (enimmäismäärä)

Imurointi ja pyyhintä päivittäin, nihkeäpyyhintä viikoittain.



### Avattavuus

Levyt voidaan avata.



### Asennus

Asennetaan oheisten asennuskuvien, asennusohjeen sekä mallikuvien mukaan. Asennuksen kokonaisuutensa näet määrälaskelmasta.



## Järjestelmän paino

	kg/m <sup>2</sup>
Solo Rectangle	4,7

Painotiedot ovat suuntaa antavia ja voivat vaihdella.



## Mekaaniset ominaisuudet

Levyt kestävät sekä pistekuormia että jakautuneita kuormia. Katso [www.ecophon.fi](http://www.ecophon.fi) Toiminnalliset vaatimukset: Mekaaninen kestävyys.



## CE

Ecophon -alakattojärjestelmät ovat CE-merkittyjä Euroopan yhdenmukaistetun standardin EN 13964:2014 mukaisesti. CE-merkityillä rakennusalan tuotteilla on Suoritusosoilmoitus (DOP), jonka avulla asiakkaat ja käyttäjät voivat helposti vertailla Euroopan markkinoilla saatavilla olevien tuotteiden suorituskykyä.



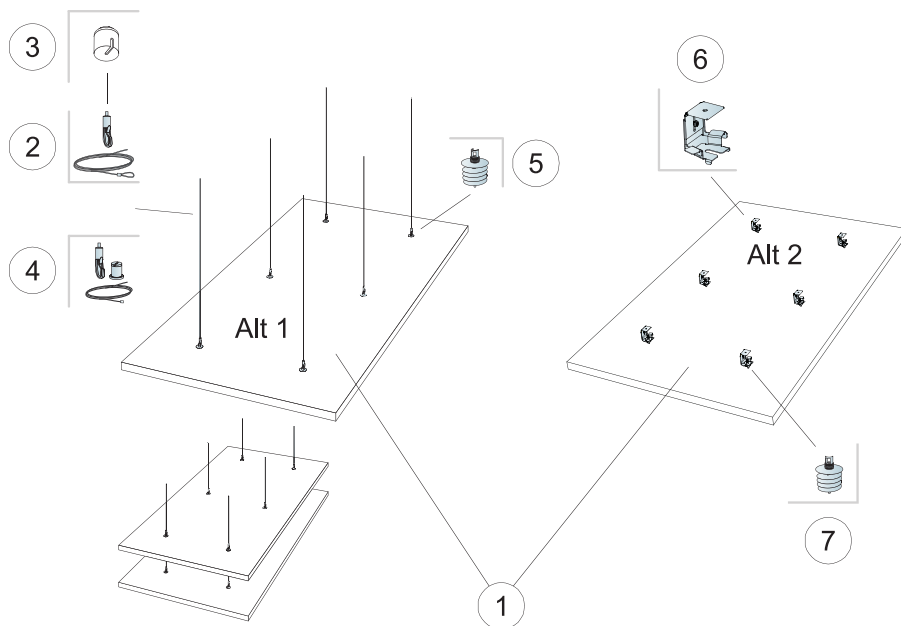

© Saint-Gobain Ecophon AB

### MÄÄRÄLASKELMA (POISLUKIEN HUKKA)

		Mitat, mm
		1800x1200
1	Solo Rectangle	2,16m <sup>2</sup> /panel
2	Connect säädettävä vaijeriripustin (Alt 1)	6/levy
3	Connect Kattoripustussuoja (Alt 1, Vaihtoehtoinen)	6/levy
4	Connect Säädettävä vaijeripakkaus (Alt 1, Vaihtoehtoinen)	6/levy
5	Connect vaimennuslevyankkuri (Alt 1)	6/levy
6	Connect vaimennuslevykiinnike (Alt 2)	6/levy
7	Connect vaimennuslevyankkuri (Alt 2)	6/levy
Δ Minimasi asennuksen kokonaissyvyys: Δ1 140 mm / Δ2 90 mm		-

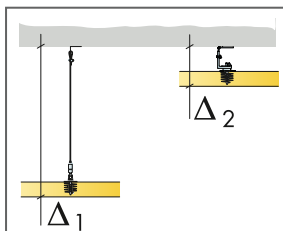

Katso määrälaskelma

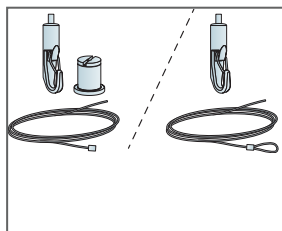

Vaihtoehtoiset säädettävät vaijeriripustimet

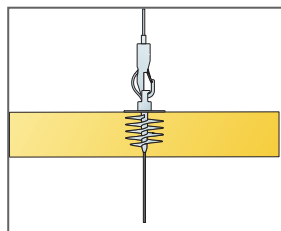

Levyt voidaan ripustaa allekkain

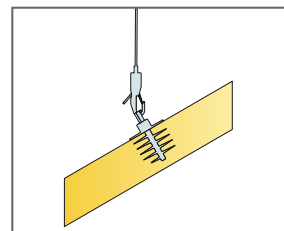

Levyt voidaan asentaa erilaisiin kulmiin

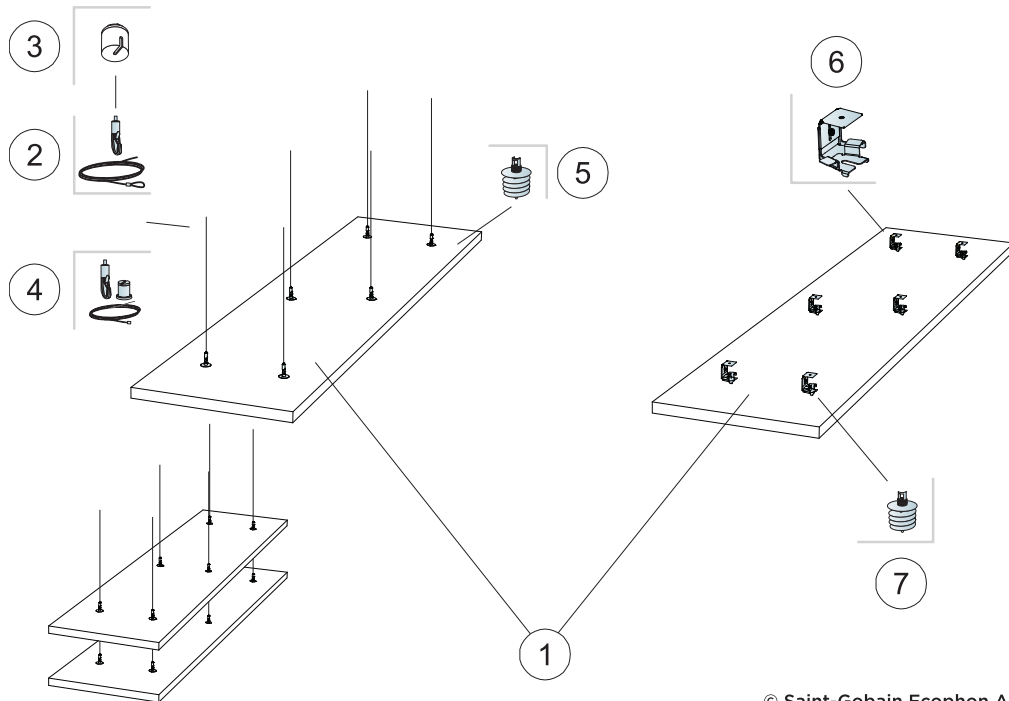

© Saint-Gobain Ecophon AB

### MÄÄRÄLASKELMA (POISLUKIEN HUKKA)

		Mitat, mm
		2400x600
1	Solo Rectangle	1,44m <sup>2</sup> /panel
2	Connect säädettävä vaijeriripustin (Alt 1)	6/levy
3	Connect Kattoripustussuoja (Alt 1, Vaihtoehtoinen)	6/levy
4	Connect Säädettävä vaijeripakkaus (Alt 1, Vaihtoehtoinen)	6/levy
5	Connect vaimennuslevyankkuri (Alt 1)	6/levy
6	Connect vaimennuslevykiinnike (Alt 2)	6/levy
7	Connect vaimennuslevyankkuri (Alt 2)	6/levy
Δ Minimi asennuksen kokonaissyvyys: Δ1 140 mm / Δ2 90 mm		-

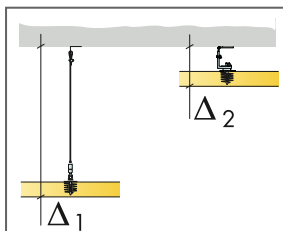

Katso määrälaskelma

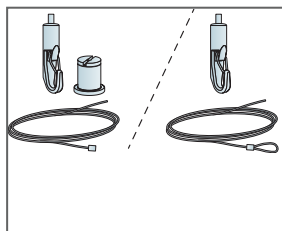

Vaihtoehtoiset säädettävät vaijeriripustimet

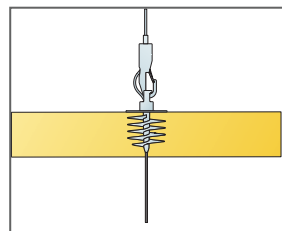

Levyt voidaan ripustaa allekkain

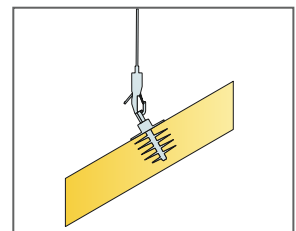

Levyt voidaan asentaa erilaisiin kulmiin

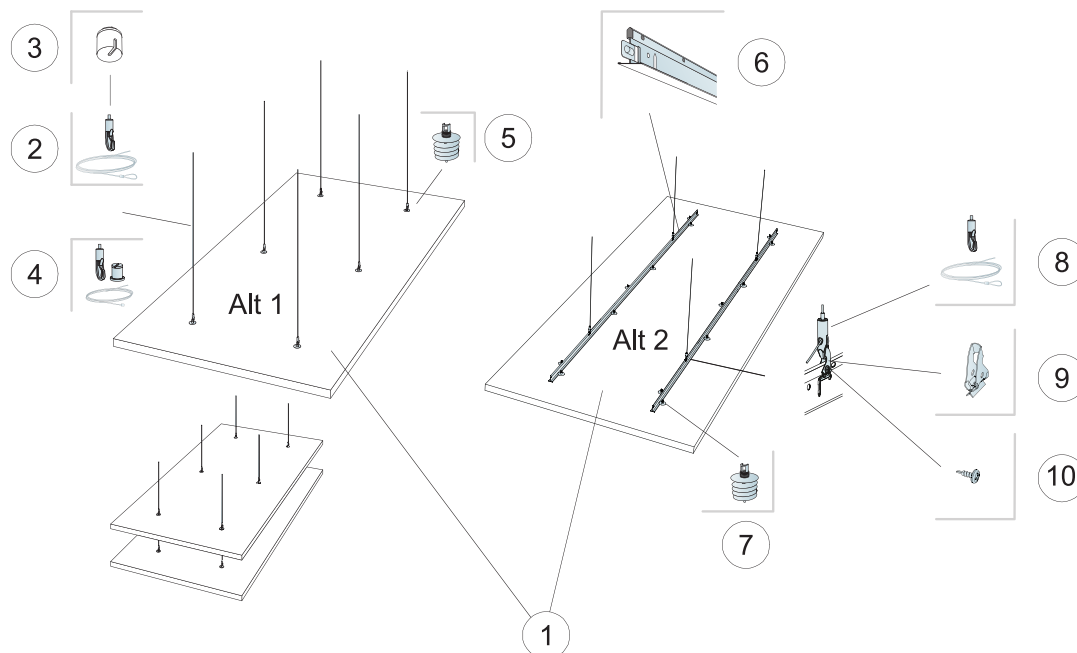

© Saint-Gobain Ecophon AB

### MÄÄRÄLASKELMA (POISLUKIEN HUKKA)

		Mitat, mm
		2400x1200
1	Solo Rectangle	2,88m <sup>2</sup> /panel
2	Connect säädettävä vaijeriripustin (Alt 1)	6/levy
3	Connect Kattoripustusuoja (Alt 1, Vaihtoehtoinen)	6/levy
4	Connect Säädettävä vaijeripakkaus (Alt 1, Vaihtoehtoinen)	6/levy
5	Connect vaimennuslevyankkuri (Alt 1)	6/levy
6	Connect T24 TKL (Alt 2)	2/levy
7	Connect vaimennuslevyankkuri (Alt 2)	14/levy
8	Connect Säädettävä vaijeriripustin (Alt 2)	4/levy
9	Connect ripustuslonkakiinnike (Alt 2)	4/levy
10	Connect Asennusruuvi BR (Alt 2)	4/levy
Δ Minimi asennuksen kokonaissyvyys: Δ1 140 mm / Δ2 200 mm		-

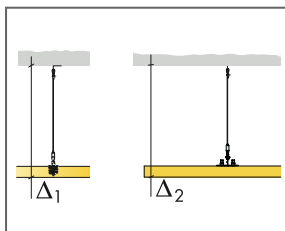

Katso määrälaskeima

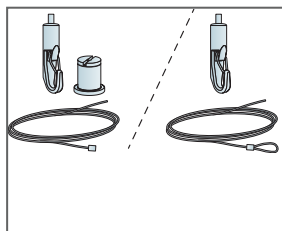

Vaihtoehtoiset säädettävät vaijeriripustimet

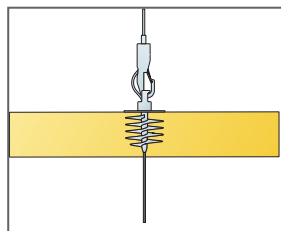

Levyt voidaan ripustaa allekkain

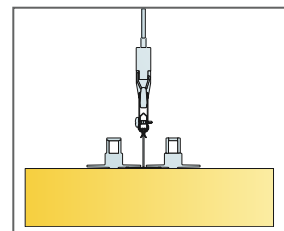

Asennus T24 TKL:n kanssa

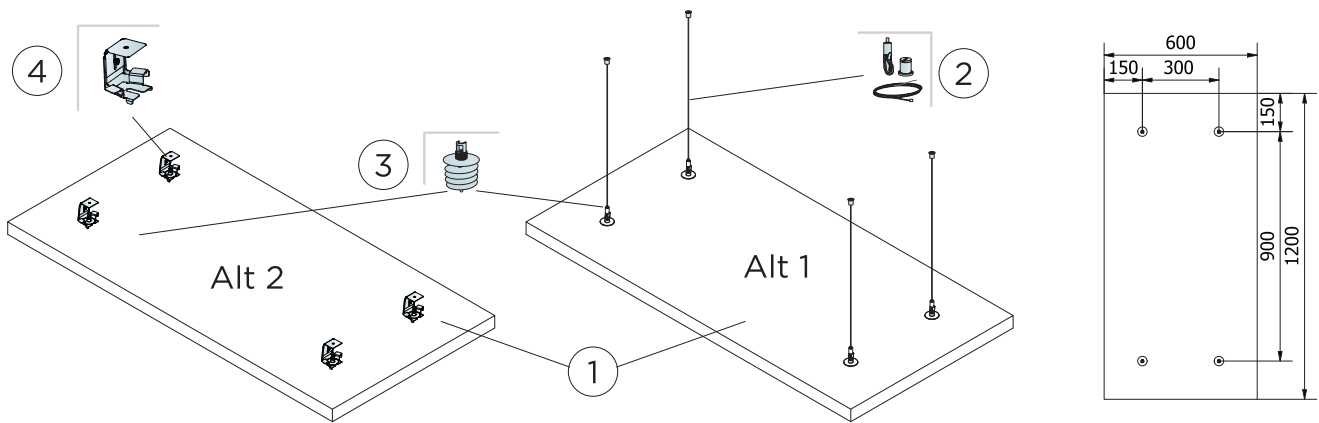

### MÄÄRÄLASKELMA (POISLUKIEN HUKKA)

		Mitat, mm
		<b>1200x600</b>
1	Solo Rectangle	0,72m <sup>2</sup> /panel
2	Connect Säädettävä vaijeripakkaus (Alt 1)	4/levy
3	Connect vaimennuslevyankkuri	4/levy
4	Connect vaimennuslevykiinnike (Alt 2)	4/levy
Δ Min. asennuksen kokonaissyvyys: Δ 140 mm		-
Käytä Connect vaimennuslevyankkurin vääntimen päätä Connect vaimennuslevyankkurin asentamiseen.		-

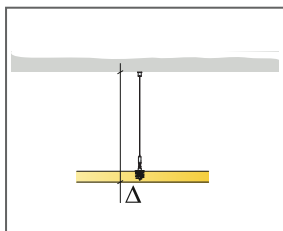

Katso määrälaskeima

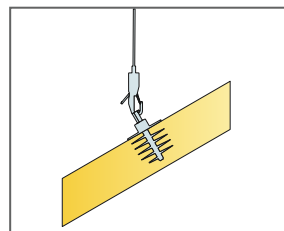

Levyt voidaan asentaa erilaisiin kulmiin

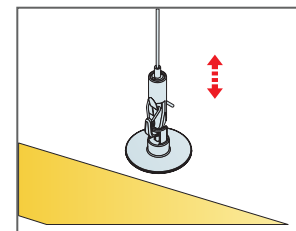

Helposti säädettävä ripustus Connect säädettävällä vaijeriripustimella

# Ecophon Solo™ Circle

Ecophon Solo™ Circle on leijuva levy, joka tarjoaa runsaasti suunnitteluvaihtoehtoja. Kolmen ripustusjärjestelmän avulla levyt voi asentaa eri tasoihin ja kulmiin. Soveltuu kohteisiin, joissa huoneen tilavuutta ei haluta muuttaa tai joihin ei voida asentaa seinästä seinään ulottuvaa alakattoa.



Asia Zeneca, Warsaw, Poland

## JÄRJESTELMÄN TIEDOT

○ Mitat, mm	Ø800	Ø1200
Erikoiskiinnike	•	•
Paksuus (t)	40	40
Asennuskuva	M411	M410

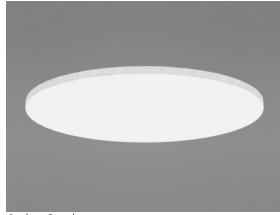

Solo Circle

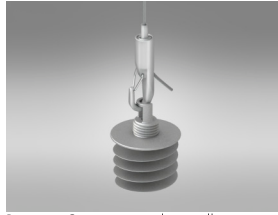

Ripustus Connect säädettävällä vaijeriripustimella ja ankkurilla



Ripustus Connect vaimennuslevykiinnikkeellä ja Connect vaimennuslevyankkurilla

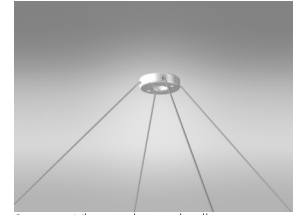

Ripustus Yksipiste kiinnityksellä



## Akustiikka

Kuvan arvot viittaavat yksittäiseen levyyn. Jos levyt ryhmitellään alle 0,5 metrin etäisyydelle toisistaan,  $A_{eq}$  -arvo levyä kohden pienenee hiukan.

## Äänenvaimennus:

Testitulokset EN ISO 354 mukaan.

$A_{av}$ , Ekvivalenttiabsorptioala levyä kohden ( $m^2$  sabin)

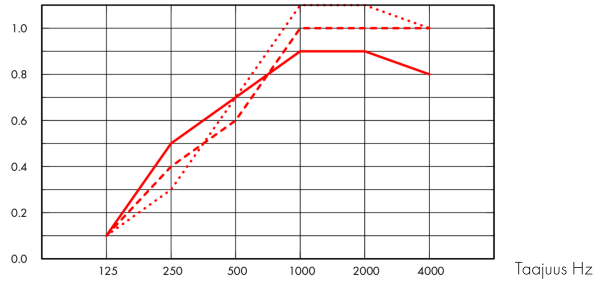

- Solo Circle Ø800, 200 mm o.d.s.
  - - - Solo Circle Ø800, 400 mm o.d.s.
  - · · Solo Circle Ø800, 1000 mm o.d.s.
- o.d.s = asennuksen kokonaiskorkeus

$A_{eq}$ , Ekvivalenttiabsorptioala levyä kohden ( $m^2$  sabin)

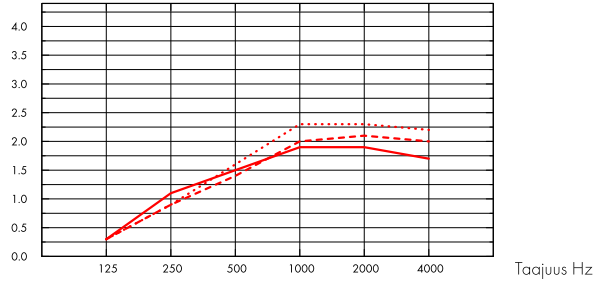

- Solo Circle Ø1200, 200 mm o.d.s.
  - - - Solo Circle Ø1200, 400 mm o.d.s.
  - · · Solo Circle Ø1200, 1000 mm o.d.s.
- o.d.s = asennuksen kokonaiskorkeus

	t mm	o.d.s. mm	$A_{av}$ , Ekvivalenttiabsorptioala levyä kohden ( $m^2$ sabin)					
			125 Hz	250 Hz	500 Hz	1000 Hz	2000 Hz	4000 Hz
Ø800	40	200	0.1	0.5	0.7	0.9	0.9	0.8
Ø800	40	400	0.1	0.4	0.6	1.0	1.0	1.0
Ø800	40	1000	0.1	0.3	0.7	1.1	1.1	1.0

	t mm	o.d.s. mm	$A_{eq}$ , Ekvivalenttiabsorptioala levyä kohden ( $m^2$ sabin)					
			125 Hz	250 Hz	500 Hz	1000 Hz	2000 Hz	4000 Hz
Ø1200	40	200	0.3	1.1	1.5	1.9	1.9	1.7
Ø1200	40	400	0.3	0.9	1.4	2.0	2.1	2.0
Ø1200	40	1000	0.3	0.9	1.6	2.3	2.3	2.2



## Sisäilman laatu

Sertifikaatti / Merkki

French VOC

A

M1



## Cradle to Cradle Certified®



Tuotteella on pronssitason Cradle to Cradle Certified® -sertifikaatti (versio 4.0).



## Materiaalien terveys



Tällä tuotteella on hopeatason C2C Material Health Certificate™ -sertifikaatti (versio 4.0). Sertifikaatti todentaa että tuotteessa käytetyt materiaalit ovat terveellisiä ja turvallisia Cradle-to-Cradle -tuotestandardin vaatimusten mukaan.



## Hiilijalanjälki

kg CO<sub>2</sub> equiv/m<sup>2</sup>

Solo Circle

10,35

Elinkaaren vaiheet EPD:ssa A1 - C4 standardin ISO 14025 / EN 15804 mukaisesti.



## Kierrätettävyys

Kierrätysraaka-aineen vähimmäismäärä

57%

Kierrätettävyys

Täysin kierrätettävissä



## Paloturvallisuus

Maa

Fire standard

Luokka

Eurooppa

EN 13501-1

A2-s1,d0

Peruslevy on testattu ja luokiteltu palamattomaksi standardin EN ISO 1182 mukaan.



## Kosteudenkesto

Testattu luokan C osalta, suhteellinen kosteus 95% ja 30°C, standardin EN 13964:2014 mukaisesti.



## Ulkoasu

White Frost, lähin NCS-värikoodi S 0500-N, 85% valonheijastavuus. Kiiltoaste < 1.



## Puhdistettavuus (enimmäismäärä)

Imurointi ja pyyhintä päivittäin, nihkeäpyyhintä viikoittain.



## Avattavuus

Levyt voidaan avata.



## Asennus

Asennetaan oheisten asennuskuvien, asennusohjeen sekä mallikuvien mukaan. Asennuksen kokonaisuutensa näet määrälaselmasta.



## Järjestelmän paino

	kg/m <sup>2</sup>	Painotiedot ovat suuntaa antavia ja voivat vaihdella.
Solo Circle	4,6	



## Mekaaniset ominaisuudet

Levyt kestävät sekä pistekuormia että jakautuneita kuormia. Katso [www.ecophon.fi](http://www.ecophon.fi) Toiminnalliset vaatimukset: Mekaaninen kestävyys.



## CE

Ecophon -alakattojärjestelmät ovat CE-merkittyjä Euroopan yhdenmukaistetun standardin EN13964:2014 mukaisesti. CE-merkityillä rakennusalan tuotteilla on Suoritustasoilmoitus (DOP), jonka avulla asiakkaat ja käyttäjät voivat helposti vertailla Euroopan markkinoilla saatavilla olevien tuotteiden suorituskykyä.



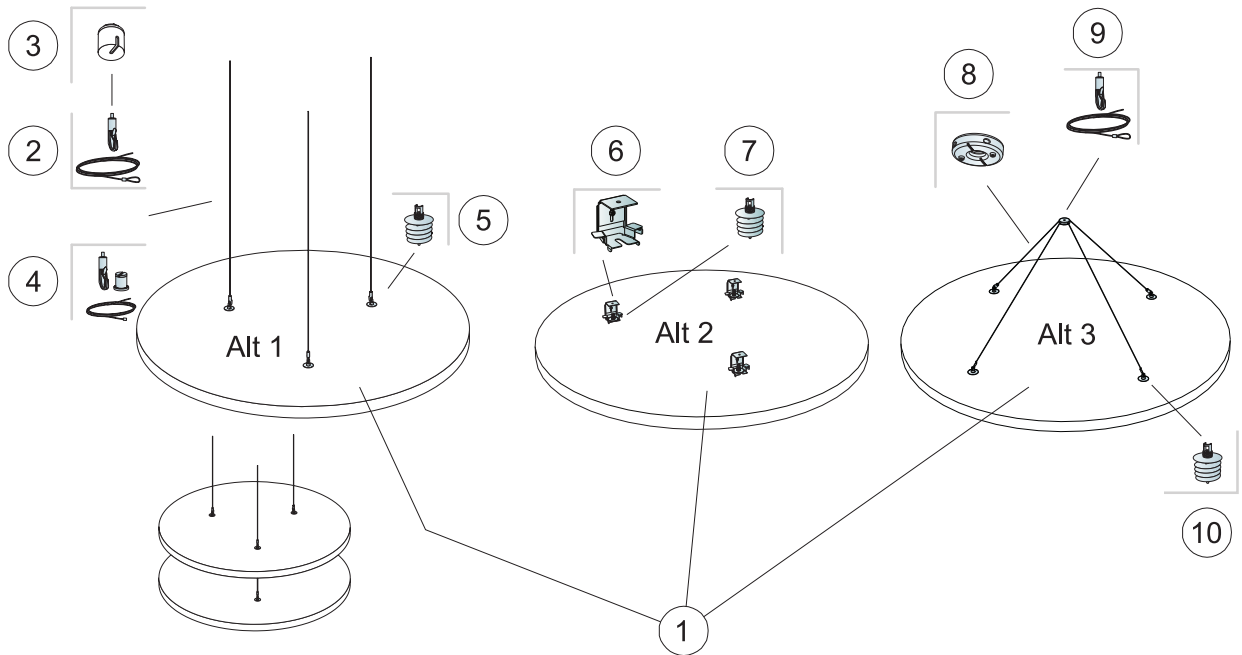

© Saint-Gobain Ecophon AB

### MÄÄRÄLASKELMA (POISLUKIEN HUKKA)

		Mitat, mm
		Ø1200
1	Solo Circle	1,13m <sup>2</sup> /panel
2	Connect säädettävä vaijeriripustin (Alt 1)	3/levy
3	Connect Kattoripustussuoja (Alt 1, Vaihtoehtoinen)	3/levy
4	Connect Säädettävä vaijeripakkaus (Alt 1, Vaihtoehtoinen)	3/levy
5	Connect vaimennuslevyankkuri (Alt 1)	3/levy
6	Connect vaimennuslevykiinnike (Alt 2)	3/levy
7	Connect vaimennuslevyankkuri (Alt 2)	3/levy
8	Connect Yksipisteikiinnitys (Alt 3)	1/levy
9	Connect säädettävä vaijeriripustin (Alt 3)	2/levy
10	Connect Vaimennuslevyankkuri (Alt 3)	4/levy
Δ Minimi asennuksen kokonaissyvyys: Δ1 140 mm / Δ2 90 mm / Δ3 500 mm		-

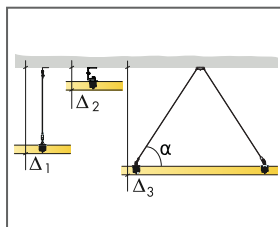

Katso määrälaskelma

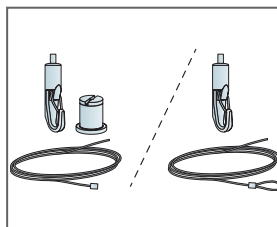

Vaihtoehtoiset säädettävät vaijeriripustimet

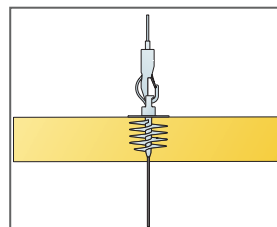

Levyt voidaan ripustaa allekkain

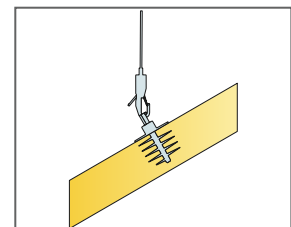

Levyt voidaan asentaa erilaisiin kulmiin

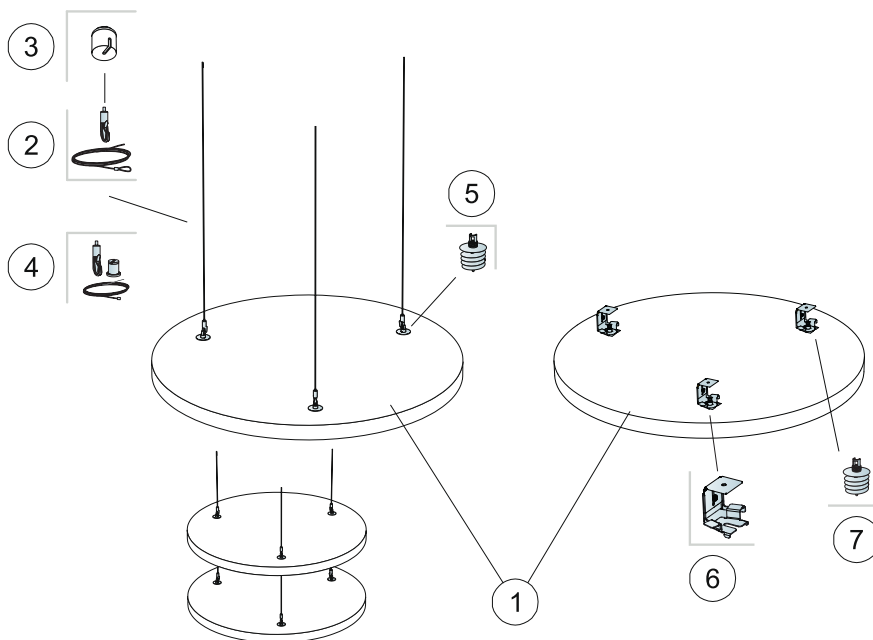

© Saint-Gobain Ecophon AB

### MÄÄRÄLASKELMA (POISLUKIEN HUKKA)

		Mitat, mm
		Ø800
1	Solo Circle	0,5m <sup>2</sup> /panel
2	Connect säädettävä vajjeriripustin (Alt 1)	3/levy
3	Connect Kattoripustussuoja (Alt 1, Vaihtoehtoinen)	3/levy
4	Connect Säädettävä vajjeripakkaus (Alt 1, Vaihtoehtoinen)	3/levy
5	Connect vaimennuslevyankkuri (Alt 1)	3/levy
6	Connect vaimennuslevykiinnike (Alt 2)	3/levy
7	Connect vaimennuslevyankkuri (Alt 2)	3/levy
Δ Minimi asennuksen kokonaissyvyys: Δ1 140 mm / Δ2 90 mm		-

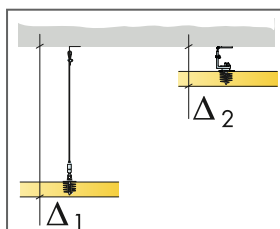

Katso määrälaskelma

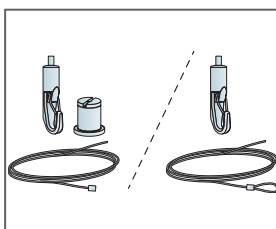

Vaihtoehtoiset säädettävät vajjeriripustimet

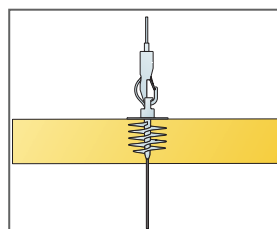

Levyt voidaan ripustaa allekkain

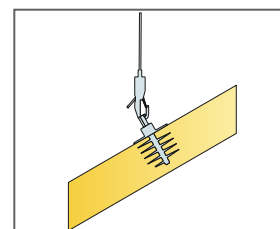

Levyt voidaan asentaa erilaisin kulmiin

# Ecophon Solo™ Ellipse

Solo Ellipse on leijuva levy, joka tarjoaa runsaasti suunnitteluvaihtoehtoja. Kolmen ripustusjärjestelmän avulla levyt voi asentaa eri tasoihin ja kulmiin. Soveltuu kohteisiin, joissa huoneen tilavuutta ei haluta muuttaa tai joihin ei voida asentaa seinästä seinään ulottuvaa alakattoa.



Chelamco Arena, Belgium

## JÄRJESTELMÄN TIEDOT



Mitat, mm	2400x1000
Erikoiskiinnike	•
Paksuus (t)	40
Asennuskuva	M428

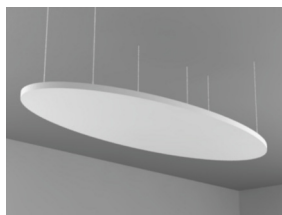

Ripustus Connect säädettävällä vajjeriripustimella ja ankkurilla



## Akustiikka

Kuvan arvot viittaavat yksittäiseen levyyn. Jos levyt ryhmitellään alle 0,5 metrin etäisyydelle toisistaan, Aeq - arvo levyä kohden pienenee hiukan.

## Äänenvaimennus:

A<sub>eq</sub> Ekvivalenttiabsorptioala levyä kohden (m<sup>2</sup> sabin)

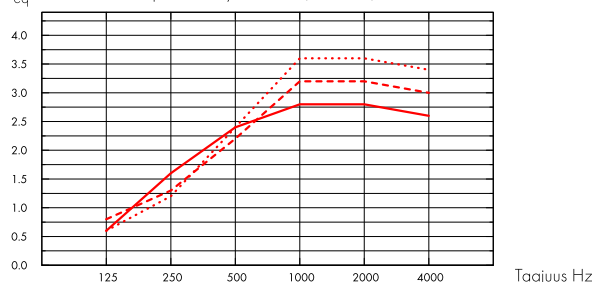

- Solo Ellipse 2400x1000, 200 mm o.d.s.
  - - - Solo Ellipse 2400x1000, 400 mm o.d.s.
  - ··· Solo Ellipse 2400x1000, 1000 mm o.d.s.
- o.d.s = asennuksen kokonaiskorkeus

t mm	o.d.s. mm	A <sub>eq</sub> Ekvivalenttiabsorptioala levyä kohden (m <sup>2</sup> sabin)					
		125 Hz	250 Hz	500 Hz	1000 Hz	2000 Hz	4000 Hz
40	200	0.6	1.6	2.4	2.8	2.8	2.6
40	400	0.8	1.3	2.2	3.2	3.2	3.0
40	1000	0.6	1.2	2.4	3.6	3.6	3.4



## Sisäilman laatu

Sertifikaatti / Merkki

French VOC

A

M1



## Cradle to Cradle Certified®



Tuotteella on pronssitason Cradle to Cradle Certified® -sertifikaatti (versio 4.0).



## Materiaalien terveys



Tällä tuotteella on hopeatason C2C Material Health Certificate™ -sertifikaatti (versio 4.0). Sertifikaatti todentaa että tuotteessa käytetyt materiaalit ovat terveellisiä ja turvallisia Cradle-to-Cradle -tuotestandardin vaatimusten mukaan.



## Hiilijalanjälki

kg CO<sub>2</sub> equiv/m<sup>2</sup>

Solo  
Freedom

8,41 (Solo Family EPD in conformity with ISO 14025 / EN 15804)

Elinkaaren vaiheet EPD:ssa A1 - C4 standardin ISO 14025 / EN 15804 mukaisesti.



## Kierrätettävyys

Kierrätysraaka-aineen vähimmäismäärä	57%
Kierrätettävyys	Täysin kierrätettävissä



## Paloturvallisuus

Maa	Fire standard	Luokka
Eurooppa	EN 13501-1	A2-s1,d0

Peruslevy on testattu ja luokiteltu palamattomaksi standardin EN ISO 1182 mukaan.



## Kosteudenkesto

Testattu luokan C osalta, suhteellinen kosteus 95% ja 30°C, standardin EN 13964:2014 mukaisesti.



## Ulkoasu

White Frost, lähin NCS-värikoodi S 0500-N, 85% valonheijastavuus. Kiiltoaste < 1.



## Puhdistettavuus (enimmäismäärä)

Imurointi ja pyyhintä päivittäin, nihkeäpyyhintä viikoittain.



## Avattavuus

Levyt voidaan avata.



## Asennus

Asennetaan oheisten asennuskuvien, asennusohjeen sekä mallikuvien mukaan. Asennuksen kokonaisuutensa näet määrälaskelmasta.



## Järjestelmän paino

	kg/m <sup>2</sup>
Solo Ellipse	4,8

Painotiedot ovat suuntaa antavia ja voivat vaihdella.



## Mekaaniset ominaisuudet

Levyt kestävät sekä pistekuormia että jakautuneita kuormia. Katso [www.ecophon.fi](http://www.ecophon.fi) Toiminnalliset vaatimukset: Mekaaninen kestävyys.



## CE

Ecophon -alakattojärjestelmät ovat CE-merkittyjä Euroopan yhdenmukaistetun standardin EN13964:2014 mukaisesti. CE-merkityillä rakennusalan tuotteilla on Suoritusasioilmoitus (DOP), jonka avulla asiakkaat ja käyttäjät voivat helposti vertailla Euroopan markkinoilla saatavilla olevien tuotteiden suorituskykyä.

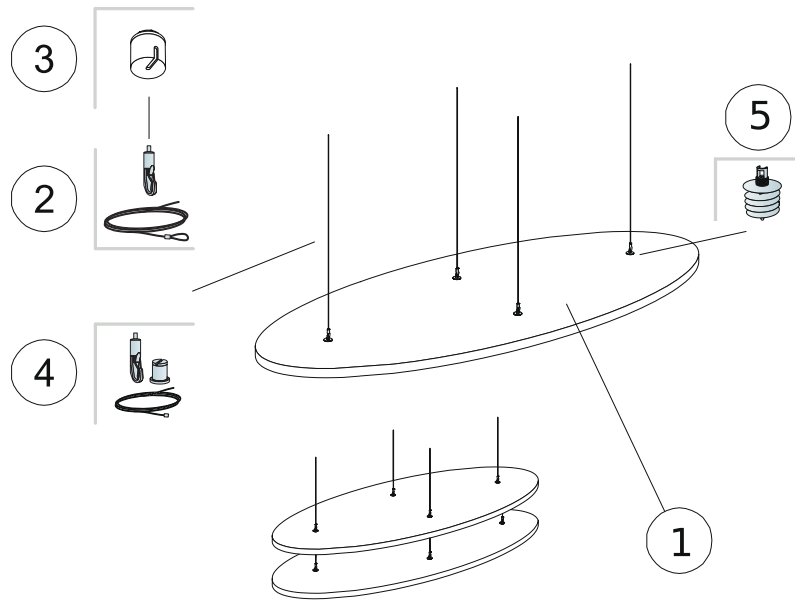

### MÄÄRÄLASKELMA (POISLUKIEN HUKKA)

	<b>Mitat, mm</b>
	<b>2400x1000</b>
1 Solo Ellipse	1,89m <sup>2</sup> /panel
2 Connect säädettävä vaijeriripustin (Alt 1)	4/levy
3 Connect Kattoripustussuoja (Alt 1, Vaihtoehtoinen)	4/levy
4 Connect Säädettävä vaijeripakkaus (Alt 1, Vaihtoehtoinen)	4/levy
5 Connect vaimennuslevyankkuri (Alt 1)	4/levy
Δ Minimi kokonaisyyvyys: 140 mm.	-
Käytä Connect vaimennuslevyankkurin vääntimen päätä Connect vaimennuslevyankkurin asentamiseen.	-

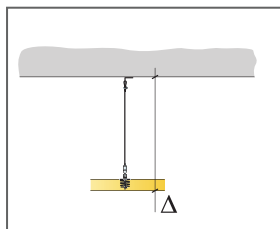

Katso määrälaskeima

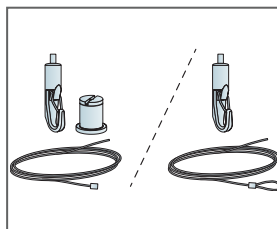

Vaihtoehtoiset säädettävät vaijeriripustimet

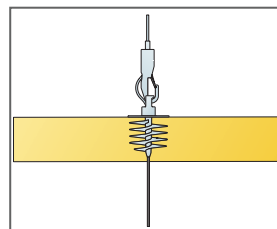

Levyt voidaan ripustaa allekkain

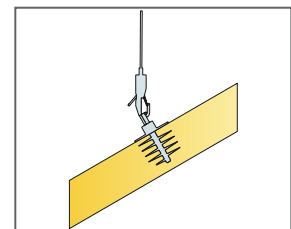

Levyt voidaan asentaa erilaisiin kulmiin

# Ecophon Solo™ Triangle

Solo Triangle on leijuva levy, joka tarjoaa runsaasti suunnitteluvaihtoehtoja. Kolmen ripustusjärjestelmän avulla levyt voi asentaa eri tasoihin ja kulmiin. Soveltuu kohteisiin, joissa huoneen tilavuutta ei haluta muuttaa tai joihin ei voida asentaa seinästä seinään ulottuvaa alakattoa.



Chelamco Arena, Belgium

## JÄRJESTELMÄN TIEDOT



Mitat, mm	1039x1200
Erikoiskiinnike	•
Paksuus (t)	40
Asennuskuva	M297

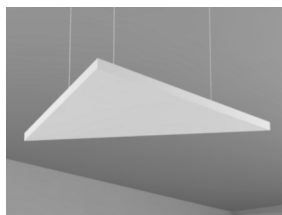

Ripustus Connect säädettävällä vaijeriripustimella ja ankkurilla



## Akustiikka

Kuvan arvot viittaavat yksittäiseen levyyn. Jos levyt ryhmitellään alle 0,5 metrin etäisyydelle toisistaan, Aeq - arvo levyä kohden pienenee hiukan.

## Äänenvaimennus:

A<sub>eq</sub> Ekvivalenttiabsorptioala levyä kohden (m<sup>2</sup> sabin)

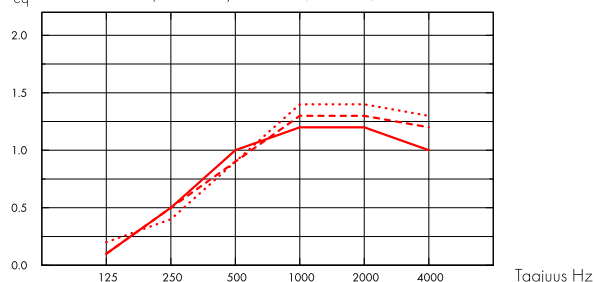

- Solo Triangle 1039x1200, 200 mm o.d.s.
  - - - Solo Triangle 1039x1200, 400 mm o.d.s.
  - ⋯ Solo Triangle 1039x1200, 1000 mm o.d.s.
- o.d.s = asennuksen kokonaiskorkeus

t mm	o.d.s. mm	A <sub>eq</sub> Ekvivalenttiabsorptioala levyä kohden (m <sup>2</sup> sabin)					
		125 Hz	250 Hz	500 Hz	1000 Hz	2000 Hz	4000 Hz
40	200	0.1	0.5	1.0	1.2	1.2	1.0
40	400	0.1	0.5	0.9	1.3	1.3	1.2
40	1000	0.2	0.4	0.9	1.4	1.4	1.3



## Sisäilman laatu

Sertifikaatti / Merkki

French VOC

M1

A



## Cradle to Cradle Certified®



Tuotteella on pronssitason Cradle to Cradle Certified® -sertifikaatti (versio 4.0).



## Materiaalien terveys



Tällä tuotteella on hopeatason C2C Material Health Certificate™ -sertifikaatti (versio 4.0). Sertifikaatti todentaa että tuotteessa käytetyt materiaalit ovat terveellisiä ja turvallisia Cradle-to-Cradle -tuotestandardin vaatimusten mukaan.



## Hiilijalanjälki

kg CO<sub>2</sub> equiv/m<sup>2</sup>

Solo  
Freedom

8,41 (Solo Family EPD in conformity with ISO 14025 / EN 15804)

Elinkaaren vaiheet EPD:ssa A1 - C4 standardin ISO 14025 / EN 15804 mukaisesti.





## Kierrätettävyys

Kierrätysraaka-aineen vähimmäismäärä	57%
Kierrätettävyys	Täysin kierrätettävissä



## Paloturvallisuus

Maa	Fire standard	Luokka
Eurooppa	EN 13501-1	A2-s1,d0

Peruslevy on testattu ja luokiteltu palamattomaksi standardin EN ISO 1182 mukaan.



## Kosteudenkesto

Testattu luokan C osalta, suhteellinen kosteus 95% ja 30°C, standardin EN 13964:2014 mukaisesti.



## Ulkoasu

White Frost, lähin NCS-värikoodi S 0500-N, 85% valonheijastavuus. Kiiltoaste < 1.



## Puhdistettavuus (enimmäismäärä)

Imurointi ja pyyhintä päivittäin, nihkeäpyyhintä viikoittain.



## Avattavuus

Levyt voidaan avata.



## Asennus

Asennetaan oheisten asennuskuvien, asennusohjeen sekä mallikuvien mukaan. Asennuksen kokonaisuutensa näet määrälaskelmasta.



## Järjestelmän paino

	kg/m <sup>2</sup>
Solo Triangle	4,7

Painotiedot ovat suuntaa antavia ja voivat vaihdella.



## Mekaaniset ominaisuudet

Levyt kestävät sekä pistekuormia että jakautuneita kuormia. Katso [www.ecophon.fi](http://www.ecophon.fi) Toiminnalliset vaatimukset: Mekaaninen kestävyys.



## CE

Ecophon -alakattojärjestelmät ovat CE-merkittyjä Euroopan yhdenmukaistetun standardin EN 13964:2014 mukaisesti. CE-merkityillä rakennusalan tuotteilla on Suoritusasoilmoitus (DOP), jonka avulla asiakkaat ja käyttäjät voivat helposti vertailla Euroopan markkinoilla saatavilla olevien tuotteiden suorituskykyä.

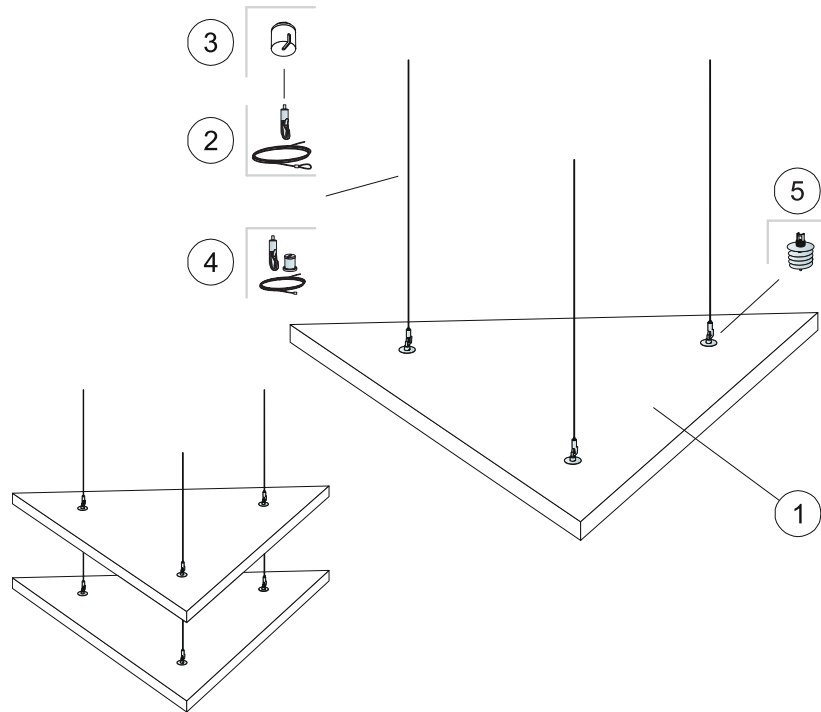

### MÄÄRÄLASKELMA (POISLUKIEN HUKKA)

	<b>Mitat, mm</b>
	<b>1039x1200</b>
1 Solo Triangle	0,62m <sup>2</sup> /panel
2 Connect säädettävä vaijeriripustin	3/levy
3 Connect Kattoripustussuoja (Alt 1, Vaihtoehtoinen)	3/levy
4 Connect Säädettävä vaijeripakkaus (Alt 1, Vaihtoehtoinen)	3/levy
5 Connect vaimennuslevyankkuri	3/levy
Δ Minimi kokonaisyyvyys: 140 mm.	-
Käytä Connect vaimennuslevyankkurin vääntimen päätä Connect vaimennuslevyankkurin asentamiseen.	-

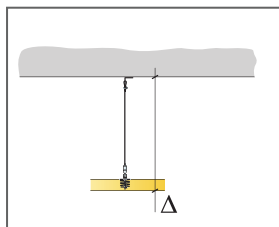

Katso määrälaskeima

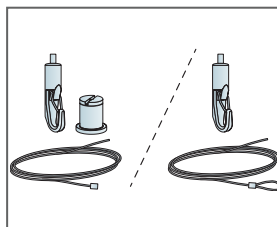

Vaihtoehtoiset säädettävät vaijeriripustimet

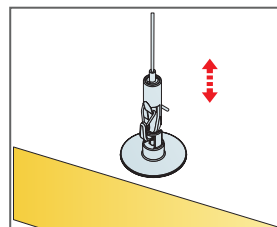

Helposi säädettävä ripustus Connect säädettävällä vaijeriripustimella

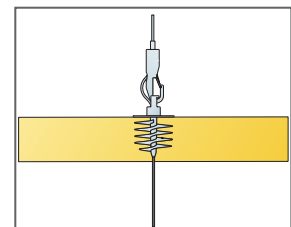

Levyt voidaan ripustaa allekkain

# Ecophon Solo™ Pentagon

Solo Pentagon on leijuva levy, joka tarjoaa runsaasti suunnitteluvaihtoehtoja. Kolmen ripustusjärjestelmän avulla levyt voi asentaa eri tasoihin ja kulmiin. Soveltuu kohteisiin, joissa huoneen tilavuutta ei haluta muuttaa tai joihin ei voida asentaa seinästä seinään ulottuvaa alakattoa.



Ghelamco Arena, Belgium

## JÄRJESTELMÄN TIEDOT



Mitat, mm	1139x1198
Erikoiskiinnike	•
Paksuus (t)	40
Asennuskuva	M427

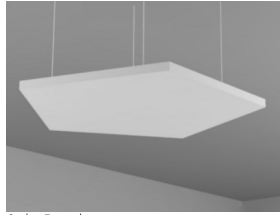

Solo Freedom

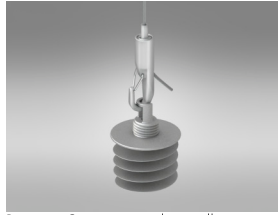

Ripustus Connect säädettävällä vajjeriripustimella ja ankkurilla



## Akustiikka

Kuvan arvot viittaavat yksittäiseen levyyn. Jos levyt ryhmitellään alle 0,5 metrin etäisyydelle toisistaan, Aeq - arvo levyä kohden pienenee hiukan.

## Äänenvaimennus:

A<sub>eq</sub> Ekvivalenttiabsorptiotala levyä kohden (m<sup>2</sup> sabin)

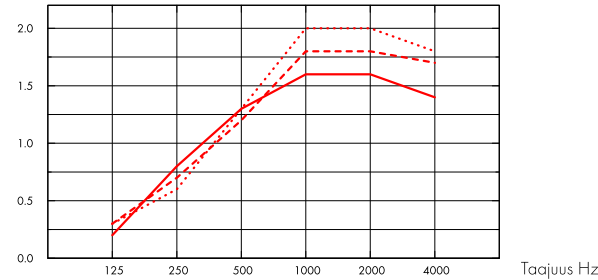

- Solo Pentagon 1139x1198, 200 mm o.d.s.
  - - - Solo Pentagon 1139x1198, 400 mm o.d.s.
  - ... Solo Pentagon 1139x1198, 1000 mm o.d.s.
- o.d.s = asennuksen kokonaiskorkeus

t mm	o.d.s. mm	A <sub>eq</sub> Ekvivalenttiabsorptiotala levyä kohden (m <sup>2</sup> sabin)					
		125 Hz	250 Hz	500 Hz	1000 Hz	2000 Hz	4000 Hz
40	200	0.2	0.8	1.3	1.6	1.6	1.4
40	400	0.3	0.7	1.2	1.8	1.8	1.7
40	1000	0.3	0.6	1.3	2.0	2.0	1.8



## Sisäilman laatu

Sertifikaatti / Merkki

French VOC

M1

A



## Cradle to Cradle Certified®



Tuotteella on pronssitason Cradle to Cradle Certified® -sertifikaatti (versio 4.0).



## Materiaalien terveys



Tällä tuotteella on hopeatason C2C Material Health Certificate™ -sertifikaatti (versio 4.0). Sertifikaatti todentaa että tuotteessa käytetyt materiaalit ovat terveellisiä ja turvallisia Cradle-to-Cradle -tuotestandardin vaatimusten mukaan.



## Hiilijalanjälki

kg CO<sub>2</sub> equiv/m<sup>2</sup>

Solo  
Freedom

8,41 (Solo Family EPD in conformity with ISO 14025 / EN 15804)

Elinkaaren vaiheet EPD:ssa A1 - C4 standardin ISO 14025 / EN 15804 mukaisesti.



## Kierrätettävyys

Kierrätysraaka-aineen vähimmäismäärä	57%
Kierrätettävyys	Täysin kierrätettävissä



## Paloturvallisuus

Maa	Fire standard	Luokka
Eurooppa	EN 13501-1	A2-s1,d0

Peruslevy on testattu ja luokiteltu palamattomaksi standardin EN ISO 1182 mukaan.



## Kosteudenkesto

Testattu luokan C osalta, suhteellinen kosteus 95% ja 30°C, standardin EN 13964:2014 mukaisesti.



## Ulkoasu

White Frost, lähin NCS-värikoodi S 0500-N, 85% valonheijastavuus. Kiiltoaste < 1.



## Puhdistettavuus (enimmäismäärä)

Imurointi ja pyyhintä päivittäin, nihkeäpyyhintä viikoittain.



## Avattavuus

Levyt voidaan avata.



## Asennus

Asennetaan oheisten asennuskuvien, asennusohjeen sekä mallikuvien mukaan. Asennuksen kokonaisuutteen näet määrälaskelmasta.



## Järjestelmän paino

	kg/m <sup>2</sup>
Solo Pentagon	4,7

Painotiedot ovat suuntaa antavia ja voivat vaihdella.



## Mekaaniset ominaisuudet

Levyt kestävät sekä pistekuormia että jakautuneita kuormia. Katso [www.ecophon.fi](http://www.ecophon.fi) Toiminnalliset vaatimukset: Mekaaninen kestävyys.



## CE

Ecophon -alakattojärjestelmät ovat CE-merkittyjä Euroopan yhdenmukaistetun standardin EN 13964:2014 mukaisesti. CE-merkityillä rakennusalan tuotteilla on Suoritusasoilmoitus (DOP), jonka avulla asiakkaat ja käyttäjät voivat helposti vertailla Euroopan markkinoilla saatavilla olevien tuotteiden suorituskykyä.

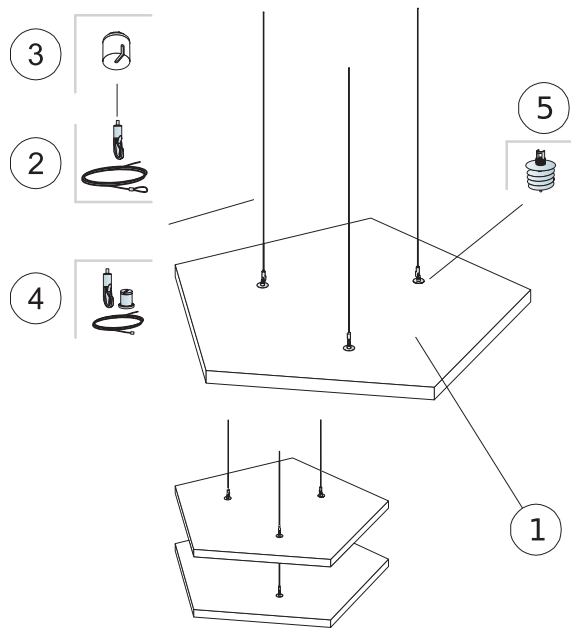

### MÄÄRÄLASKELMA (POISLUKIEN HUKKA)

	<b>Mitat, mm</b>
	<b>1139x1198</b>
1 Solo Pentagon	0,94m <sup>2</sup> /panel
2 Connect säädettävä vaijeriripustin (Alt 1)	3/levy
3 Connect Kattoripustussuoja (Alt 1, Vaihtoehtoinen)	3/levy
4 Connect Säädettävä vaijeripakkaus (Alt 1, Vaihtoehtoinen)	3/levy
5 Connect vaimennuslevyankkuri (Alt 1)	3/levy
Δ Minimi kokonaisyyvyys: 140 mm.	-
Käytä Connect vaimennuslevyankkurin vääntimen päätä Connect vaimennuslevyankkurin asentamiseen.	-

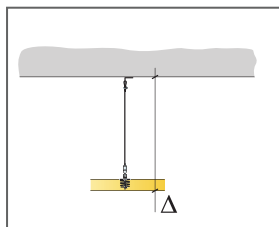

Katso määrälaskeima

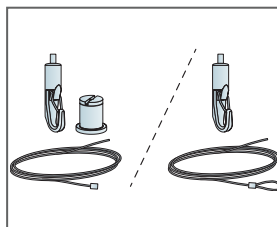

Vaihtoehtoiset säädettävät vaijeriripustimet

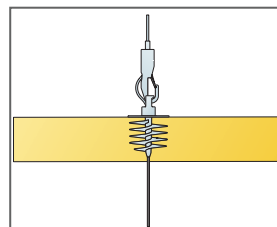

Levyt voidaan ripustaa allekkain

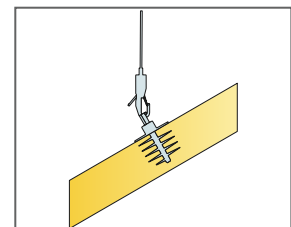

Levyt voidaan asentaa erilaisiin kulmiin

# Ecophon Solo™ Hexagon

Solo Hexagon on leijuva levy, joka tarjoaa runsaasti suunnitteluvaihtoehtoja. Kolmen ripustusjärjestelmän avulla levyt voi asentaa eri tasoihin ja kulmiin. Soveltuu kohteisiin, joissa huoneen tilavuutta ei haluta muuttaa tai joihin ei voida asentaa seinästä seinään ulottuvaa alakattoa.



Chelance Arena, Belgium

## JÄRJESTELMÄN TIEDOT



Mitat, mm	1040x1200
Erikoiskiinnike	•
Paksuus (t)	40
Asennuskuva	M426

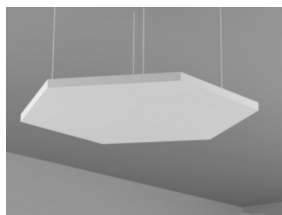

Ripustus Connect säädettävällä vajeriripustimella ja ankkurilla



## Akustiikka

Kuvan arvot viittaavat yksittäiseen levyyn. Jos levyt ryhmitellään alle 0,5 metrin etäisyydelle toisistaan, Aeq - arvo levyä kohden pienenee hiukan.

## Äänenvaimennus:

A<sub>eq</sub> Ekvivalenttiabsorptioala levyä kohden (m<sup>2</sup> sabin)

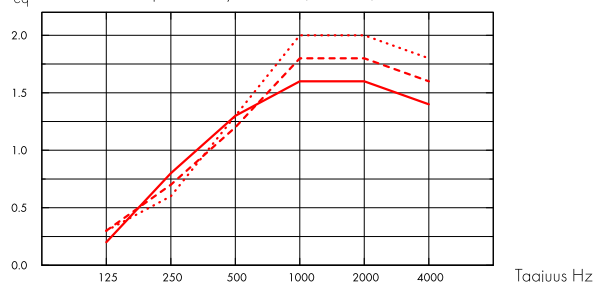

- Solo Hexagon 1040x1200, 200 mm o.d.s.
  - - - Solo Hexagon 1040x1200, 400 mm o.d.s.
  - ... Solo Hexagon 1040x1200, 1000 mm o.d.s.
- o.d.s = asennuksen kokonaiskorkeus

t mm	o.d.s. mm	A <sub>eq</sub> Ekvivalenttiabsorptioala levyä kohden (m <sup>2</sup> sabin)					
		125 Hz	250 Hz	500 Hz	1000 Hz	2000 Hz	4000 Hz
40	200	0.2	0.8	1.3	1.6	1.6	1.4
40	400	0.3	0.7	1.2	1.8	1.8	1.6
40	1000	0.3	0.6	1.3	2.0	2.0	1.8



## Sisäilman laatu

Sertifikaatti / Merkki

French VOC

M1

A



## Cradle to Cradle Certified®



Tuotteella on pronssitason Cradle to Cradle Certified® -sertifikaatti (versio 4.0).



## Materiaalien terveys



Tällä tuotteella on hopeatason C2C Material Health Certificate™ -sertifikaatti (versio 4.0). Sertifikaatti todentaa että tuotteessa käytetyt materiaalit ovat terveellisiä ja turvallisia Cradle-to-Cradle -tuotestandardin vaatimusten mukaan.



## Hiilijalanjälki

kg CO<sub>2</sub> equiv/m<sup>2</sup>

Solo  
Freedom

8,41 (Solo Family EPD in conformity with ISO 14025 / EN 15804)

Elinkaaren vaiheet EPD:ssa A1 - C4 standardin ISO 14025 / EN 15804 mukaisesti.





## Kierrätettävyys

Kierrätysraaka-aineen vähimmäismäärä	57%
Kierrätettävyys	Täysin kierrätettävissä



## Paloturvallisuus

Maa	Fire standard	Luokka
Eurooppa	EN 13501-1	A2-s1,d0

Peruslevy on testattu ja luokiteltu palamattomaksi standardin EN ISO 1182 mukaan.



## Kosteudenkesto

Testattu luokan C osalta, suhteellinen kosteus 95% ja 30°C, standardin EN 13964:2014 mukaisesti.



## Ulkoasu

White Frost, lähin NCS-värikoodi S 0500-N, 85% valonheijastavuus. Kiiltoaste < 1.



## Puhdistettavuus (enimmäismäärä)

Imurointi ja pyyhintä päivittäin, nihkeäpyyhintä viikoittain.



## Avattavuus

Levyt voidaan avata.



## Asennus

Asennetaan oheisten asennuskuvien, asennusohjeen sekä mallikuvien mukaan. Asennuksen kokonaisuutensa näet määrälaskelmasta.



## Järjestelmän paino

	kg/m <sup>2</sup>
Solo Hexagon	4,7

Painotiedot ovat suuntaa antavia ja voivat vaihdella.



## Mekaaniset ominaisuudet

Levyt kestävät sekä pistekuormia että jakautuneita kuormia. Katso [www.ecophon.fi](http://www.ecophon.fi) Toiminnalliset vaatimukset: Mekaaninen kestävyys.



## CE

Ecophon -alakattojärjestelmät ovat CE-merkittyjä Euroopan yhdenmukaistetun standardin EN 13964:2014 mukaisesti. CE-merkityillä rakennusalan tuotteilla on Suoritusasoilmoitus (DOP), jonka avulla asiakkaat ja käyttäjät voivat helposti vertailla Euroopan markkinoilla saatavilla olevien tuotteiden suorituskykyä.

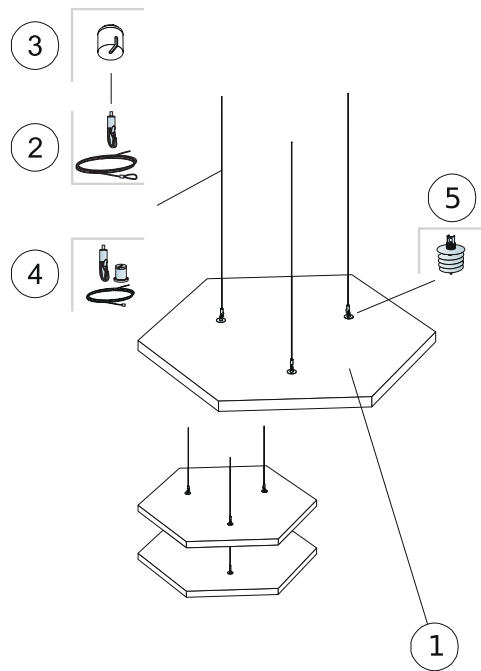

### MÄÄRÄLASKELMA (POISLUKIEN HUKKA)

	<b>Mitat, mm</b>
	<b>1040x1200</b>
1 Solo Hexagon	0,94m <sup>2</sup> /panel
2 Connect säädettävä vajeriripustin (Alt 1)	3/levy
3 Connect Kattoripustussuoja (Alt 1, Vaihtoehtoinen)	3/levy
4 Connect Säädettävä vajeripakkaus (Alt 1, Vaihtoehtoinen)	3/levy
5 Connect vaimennuslevyankkuri (Alt 1)	3/levy
Δ Minimi kokonaisyyvyys: 140 mm.	-
Käytä Connect vaimennuslevyankkurin vääntimen päätä Connect vaimennuslevyankkurin asentamiseen.	-

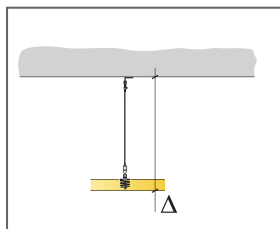

Katso määrälaskeima

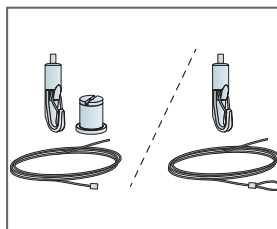

Vaihtoehtoiset säädettävät vajeriripustimet

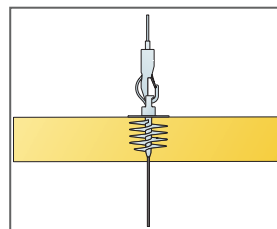

Levyt voidaan ripustaa allekkain

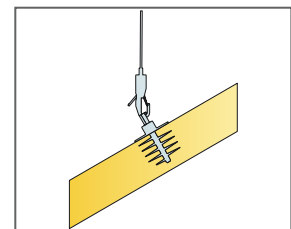

Levyt voidaan asentaa erilaisiin kulmiin

# Ecophon Solo™ Baffle

Ecophon Solo™ Baffle on pystyyn asennettava kehystämätön riippupaneeli. Levyjen avulla voi luoda näyttäviä linjoja alakattoon, ja tarjolla on useita koko- ja väri vaihtoehtoja. Soveltuu erityisesti kohteisiin, joissa valo tulee kattoikkunoista.



Plantorics, Hoofddorp, Netherlands

## JÄRJESTELMÄN TIEDOT

Mitat, mm	1200x200	1200x300	1200x600	1800x200	1800x300	1800x600
Erikoiskiinnike	•	•	•	•	•	•
Paksuus (t)	40	40	40	40	40	40
Asennuskuva	M414, M491, M563, M580	M414, M491, M563, M580	M414, M491, M563, M580	M414, M491, M563, M580	M414, M491, M563, M580	M414, M491, M563, M580

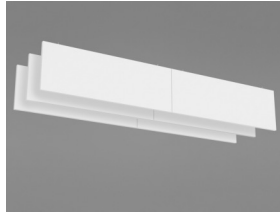

Solo Baffle

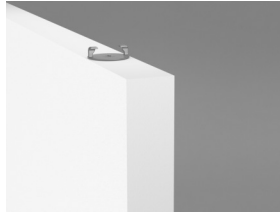

Solo Baffle/ankkuri



Solo Baffle/ankkuri -asennus

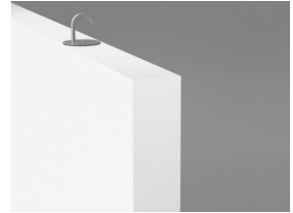

Solo Baffle/koukku

## Akustiikka



### Äänenvaimennus:

Testitulokset standardin EN ISO 354:2003 mukaan. HUOMAA: Esitetyt tulokset eivät ole verrattavissa kyseisen standardin vanhempien versioiden tuloksiin testimenetelmien eroavaisuuden vuoksi. Luokitus standardin EN ISO 11654 mukaan, NRC- ja SAA-arvot (Noise Reduction Coefficient ja Sound Absorption Average) standardin ASTM C 423 mukaan.

$\alpha_p$ , Todellinen äänenvaimennuskertoin

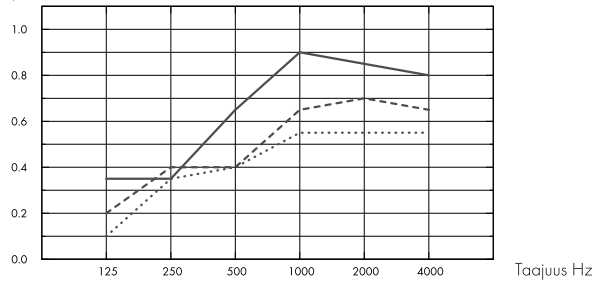

... Solo Baffle 1200/1800x200, asennusväli 600mm, suorakiinnitys

--- Solo Baffle 1200/1800x300, asennusväli 600mm, suorakiinnitys

– Solo Baffle 1200/1800x600, asennusväli 600mm, suorakiinnitys

o.d.s = asennuksen kokonaiskorkeus

$A_{eq}$ , Ekvivalenttiabsorptioala levyä kohden (m<sup>2</sup> sabin)

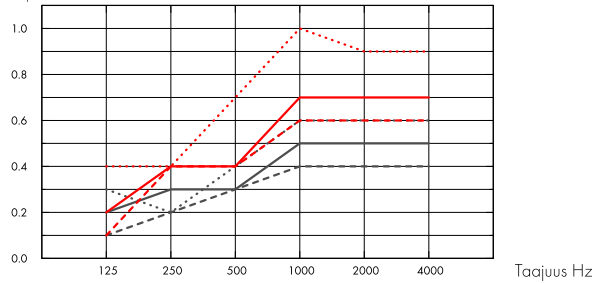

--- Solo Baffle 1200x200

– Solo Baffle 1200x300

... Solo Baffle 1200x600

--- Solo Baffle 1800x200

– Solo Baffle 1800x300

... Solo Baffle 1800x600

o.d.s = asennuksen kokonaiskorkeus

	t mm	o.d.s. mm	$\alpha_p$ , Todellinen äänenvaimennuskertoin						$\alpha_w$
			125 Hz	250 Hz	500 Hz	1000 Hz	2000 Hz	4000 Hz	
c600	40	200	0.10	0.35	0.40	0.55	0.55	0.55	0.50
c600	40	300	0.20	0.40	0.40	0.65	0.70	0.65	0.50
c600	40	600	0.35	0.35	0.65	0.90	0.85	0.80	0.65

	t mm	o.d.s. mm	$A_{eq}$ , Ekvivalenttiabsorptioala levyä kohden (m <sup>2</sup> sabin)					
			125 Hz	250 Hz	500 Hz	1000 Hz	2000 Hz	4000 Hz
1200x200 c600	40	200	0.1	0.2	0.3	0.4	0.4	0.4
1200x300 c600	40	300	0.2	0.3	0.3	0.5	0.5	0.5
1200x600 c600	40	600	0.3	0.2	0.4	0.6	0.6	0.6
1800x200 c600	40	200	0.1	0.4	0.4	0.6	0.6	0.6
1800x300 c600	40	300	0.2	0.4	0.4	0.7	0.7	0.7
1800x600 c600	40	600	0.4	0.4	0.7	1.0	0.9	0.9

	t mm	o.d.s. mm	NRC	SAA
c200	40	200	0.65	0.65
c400	40	200	0.50	0.51
c600	40	200	0.45	0.43
c800	40	200	0.40	0.37
c200	40	300	0.70	0.71
c400	40	300	0.60	0.61
c600	40	300	0.55	0.53
c800	40	300	0.45	0.46
c200	40	600	0.80	0.82
c400	40	600	0.75	0.74
c600	40	600	0.70	0.67
c800	40	600	0.60	0.60



### Sisäilman laatu

Sertifikaatti / Merkki

French VOC

A

M1



### Cradle to Cradle Certified®



Tuotteella on pronssitason Cradle to Cradle Certified® -sertifikaatti (versio 4.0).



### Materiaalien terveys



Tällä tuotteella on hopeatason C2C Material Health Certificate™ -sertifikaatti (versio 4.0). Sertifikaatti todentaa että tuotteessa käytetyt materiaalit ovat terveellisiä ja turvallisia Cradle-to-Cradle -tuotestandardin vaatimusten mukaan.



### Hiilijalanjälki

kg CO<sub>2</sub> equiv/m<sup>2</sup>

Solo Baffle & Solo Baffle Wall

10,11

Elinkaaren vaiheet EPD:ssa A1 - C4 standardin ISO 14025 / EN 15804 mukaisesti.



### Kierrätettävyys

Kierrätysraaka-aineen vähimmäismäärä

57%

Kierrätettävyys

Täysin kierrätettävissä

 SoundCircularity



### Paloturvallisuus

Maa

Fire standard

Luokka

Eurooppa

EN 13501-1

A2-s1,d0

Peruslevy on testattu ja luokiteltu palamattomaksi standardin EN ISO 1182 mukaan.



### Kosteudenkesto

Testattu luokan C osalta, suhteellinen kosteus 95% ja 30°C, standardin EN 13964:2014 mukaisesti.



### Ulkoasu

White Frost, lähin NCS-värikoodi S 0500-N, 85% valonheijastavuus. Kiiltoaste < 1.



### Puhdistettavuus (enimmäismäärä)

Imurointi ja pyyhintä päivittäin, nihkeäpyyhintä viikoittain.



### Avattavuus

Levyt voidaan avata.



### Asennus

Asennetaan oheisten asennuskuvien, asennusohjeen sekä mallikuvien mukaan. Asennuksen kokonaisuutteen näet määrälaskelmasta.



### Järjestelmän paino

	kg/m <sup>2</sup>	
Solo Baffle	4,6	Painotiedot ovat suuntaa antavia ja voivat vaihdella.



### Mekaaniset ominaisuudet

Lisäkuormat on tuettava kantavaan rakenteeseen.



### CE

Ecophon -alakattojärjestelmät ovat CE-merkittyjä Euroopan yhdenmukaistetun standardin EN 13964:2014 mukaisesti. CE-merkityillä rakennusalan tuotteilla on Suoritustasoilmoitus (DOP), jonka avulla asiakkaat ja käyttäjät voivat helposti vertailla Euroopan markkinoilla saatavilla olevien tuotteiden suorituskykyä.

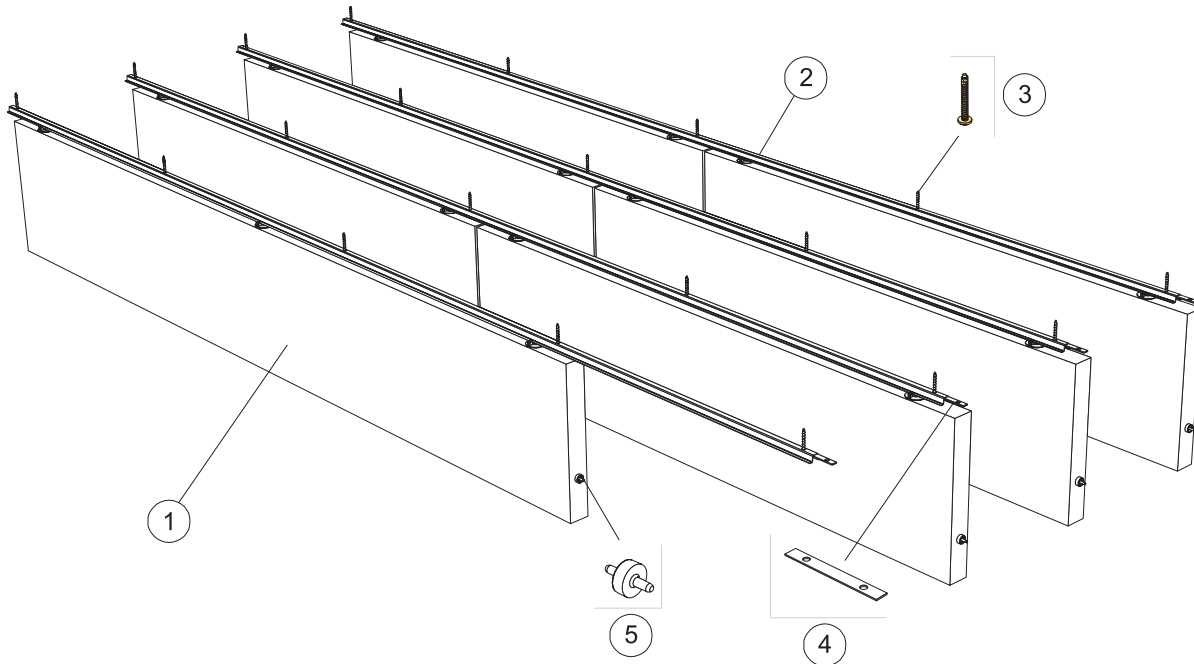

© Saint-Gobain Ecophon AB

### MÄÄRÄLASKELMA (POISLUKIEN HUKKA)

	Mitat, mm					
	1200x200	1200x300	1200x600	1800x200	1800x300	1800x600
1 Solo Baffle/ankkuri, asennetaan 300 mm välein	2,8/m <sup>2</sup>	2,8/m <sup>2</sup>	2,8/m <sup>2</sup>	1,9/m <sup>2</sup>	1,9/m <sup>2</sup>	1,9/m <sup>2</sup>
2 Connect Baffle profiili, asennetaan 300 mm välein	3,3m/m <sup>2</sup>	3,3m/m <sup>2</sup>	3,3m/m <sup>2</sup>	3,3m/m <sup>2</sup>	3,3m/m <sup>2</sup>	3,3m/m <sup>2</sup>
3 Connect ankkuriruuvi, kiinnitys 1200 mm välein	2,8/m <sup>2</sup>	2,8/m <sup>2</sup>	2,8/m <sup>2</sup>	2,8/m <sup>2</sup>	2,8/m <sup>2</sup>	2,8/m <sup>2</sup>
4 Connect profiiliin, asennetaan 2400 mm välein	1,4/m <sup>2</sup>	1,4/m <sup>2</sup>	1,4/m <sup>2</sup>	1,4/m <sup>2</sup>	1,4/m <sup>2</sup>	1,4/m <sup>2</sup>
5 Connect ohjainsokka, asennetaan 1200/1800 mm välein	2,8/m <sup>2</sup>	2,8/m <sup>2</sup>	2,8/m <sup>2</sup>	1,9/m <sup>2</sup>	1,9/m <sup>2</sup>	1,9/m <sup>2</sup>

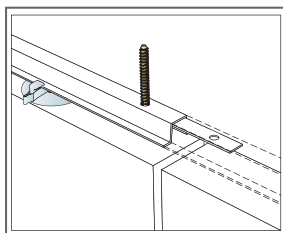

Connect profiiliin kiinnitys

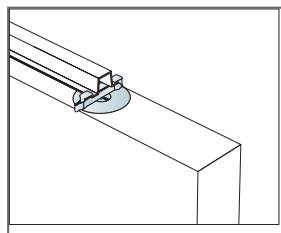

Baffle -levyt on lukittu klipsein

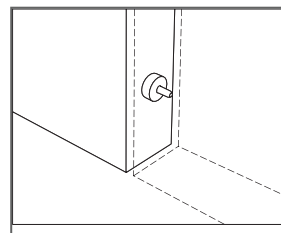

Connect ohjainsokka levyjen tasaamiseen

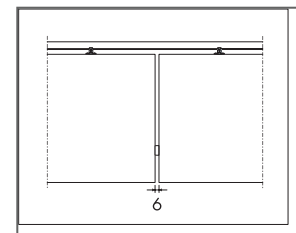

Connect ohjainsokka asemoi levyt 6 mm raolla

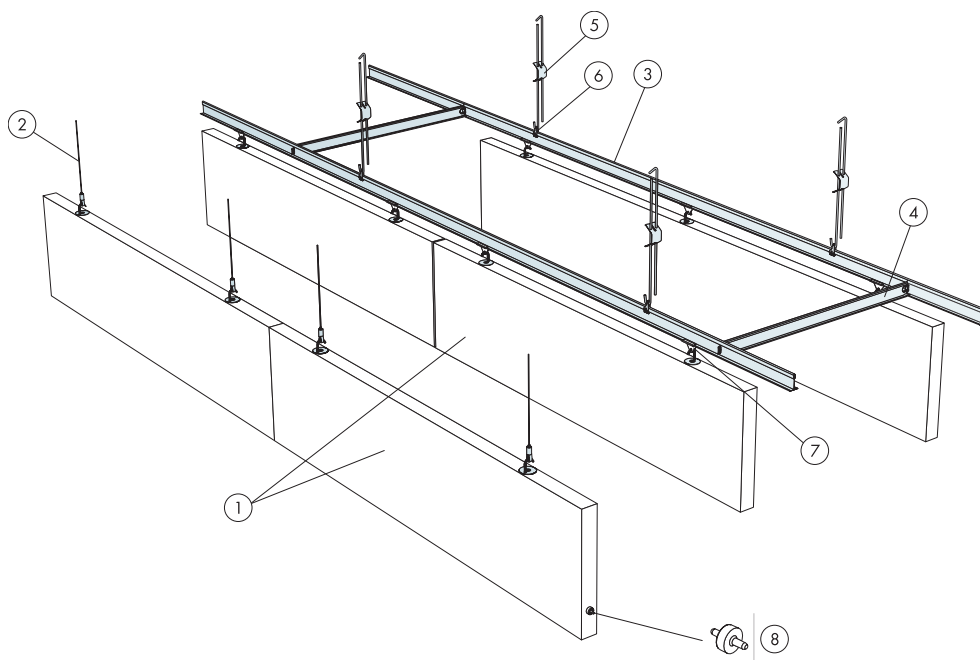

© Saint-Gobain Ecophon AB

## MÄÄRÄLASKELMA (POISLUKIJEN HUKKA)

	Mitat, mm					
	1200x200	1200x300	1200x600	1800x200	1800x300	1800x600
1 Solo Baffle/koukku, asennetaan 600 mm välein	1,4/m <sup>2</sup>	1,4/m <sup>2</sup>	1,4/m <sup>2</sup>	0,9/m <sup>2</sup>	0,9/m <sup>2</sup>	0,9/m <sup>2</sup>
2 Connect säädettävä vaijeriripustin (Alt 1)	2/levy	2/levy	2/levy	3/levy	3/levy	3/levy
3 Connect T24 TKL, asennetaan 600 mm välein (Alt 2)	1,7m/m <sup>2</sup>	1,7m/m <sup>2</sup>	1,7m/m <sup>2</sup>	1,7m/m <sup>2</sup>	1,7m/m <sup>2</sup>	1,7m/m <sup>2</sup>
4 Connect T24 TVL, l=600 mm, asennetaan 1800 mm välein (Alt 2)	0,6m/m <sup>2</sup>	0,6m/m <sup>2</sup>	0,6m/m <sup>2</sup>	0,6m/m <sup>2</sup>	0,6m/m <sup>2</sup>	0,6m/m <sup>2</sup>
5 Connect säädettävä ripustin (Alt 2) c1200	1,4/m <sup>2</sup>	1,4/m <sup>2</sup>	1,4/m <sup>2</sup>	1,4/m <sup>2</sup>	1,4/m <sup>2</sup>	1,4/m <sup>2</sup>
6 Connect ripustuslankakiinnike (Alt 2)	1,4/m <sup>2</sup>	1,4/m <sup>2</sup>	1,4/m <sup>2</sup>	1,4/m <sup>2</sup>	1,4/m <sup>2</sup>	1,4/m <sup>2</sup>
7 Connect Baffle-klipsi (Alt 2)	2,8/m <sup>2</sup>	2,8/m <sup>2</sup>	2,8/m <sup>2</sup>	2,8/m <sup>2</sup>	2,8/m <sup>2</sup>	2,8/m <sup>2</sup>
8 Connect ohjainsokka, asennetaan 1200 mm välein	2,8/m <sup>2</sup>	2,8/m <sup>2</sup>	2,8/m <sup>2</sup>	0,9/m <sup>2</sup>	0,9/m <sup>2</sup>	0,9/m <sup>2</sup>

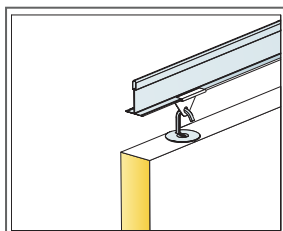

Ripustusdetalji

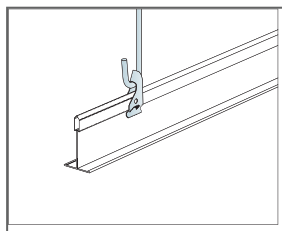

Ripustus säädettävällä ripustimella ja klipsillä

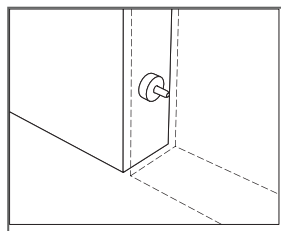

Connect ohjainsokka levyjen tasaamiseen

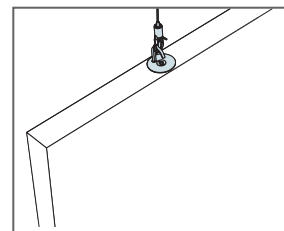

Ripustus säädettävällä vaijeriripustimella



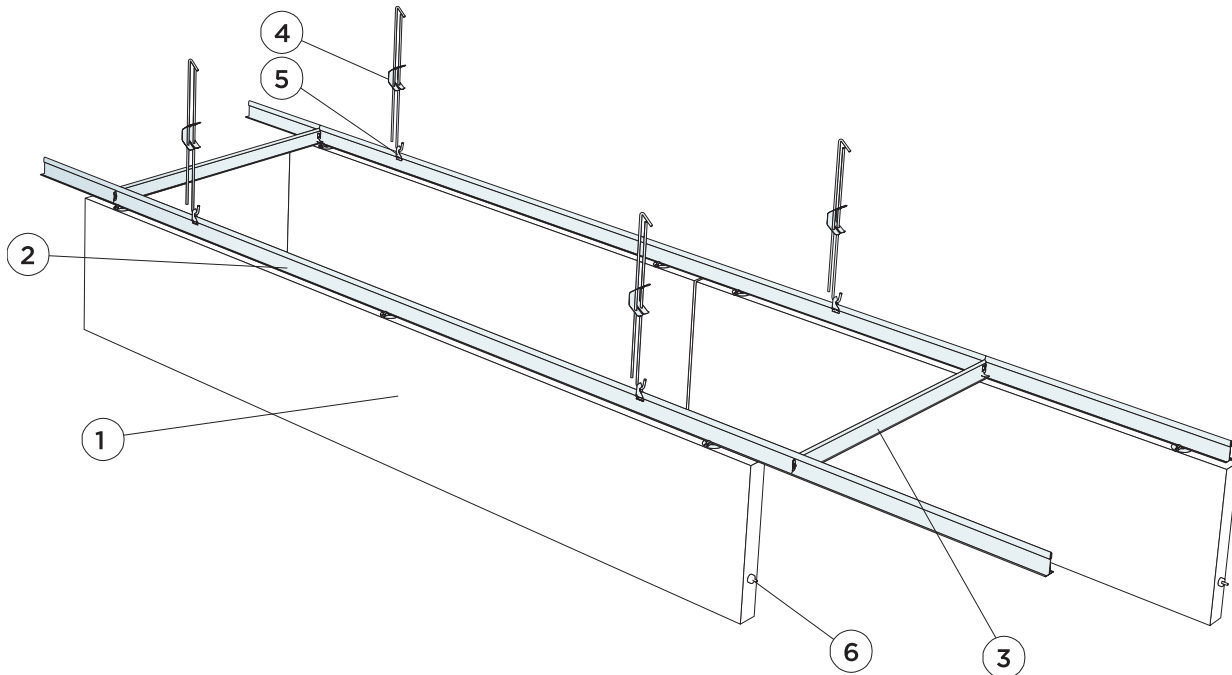

© Saint-Gobain Ecophon AB

## MÄÄRÄLASKELMA (POISLUKIEK HUKKA)

	Mitat, mm					
	1200x200	1200x300	1200x600	1800x200	1800x300	1800x600
1 Solo Baffle/ankkuri, asennetaan 600 mm välein	1,4/m <sup>2</sup>	1,4/m <sup>2</sup>	1,4/m <sup>2</sup>	0,9/m <sup>2</sup>	0,9/m <sup>2</sup>	0,9/m <sup>2</sup>
2 Connect T24 TKL, asennetaan 600 mm välein [Alt 2]	1,7m/m <sup>2</sup>	1,7m/m <sup>2</sup>	1,7m/m <sup>2</sup>	1,7m/m <sup>2</sup>	1,7m/m <sup>2</sup>	1,7m/m <sup>2</sup>
3 Connect T24 TVL, l=600 mm, asennetaan 1800 mm välein [Alt 2]	0,6m/m <sup>2</sup>	0,6m/m <sup>2</sup>	0,6m/m <sup>2</sup>	0,6m/m <sup>2</sup>	0,6m/m <sup>2</sup>	0,6m/m <sup>2</sup>
4 Connect säädettävä ripustin [Alt 2] c1200	1,4/m <sup>2</sup>	1,4/m <sup>2</sup>	1,4/m <sup>2</sup>	1,4/m <sup>2</sup>	1,4/m <sup>2</sup>	1,4/m <sup>2</sup>
5	-	-	0,7/m <sup>2</sup>	-	-	-
6 Connect ohjainsokka, asennetaan 1200 mm välein	2,8/m <sup>2</sup>	2,8/m <sup>2</sup>	2,8/m <sup>2</sup>	0,9/m <sup>2</sup>	0,9/m <sup>2</sup>	0,9/m <sup>2</sup>

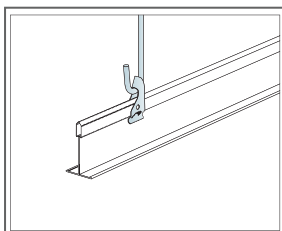

Ripustus säädettävällä ripustimella ja klipsillä

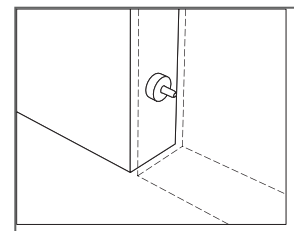

Connect ohjainsokka levyjen tasaamiseen

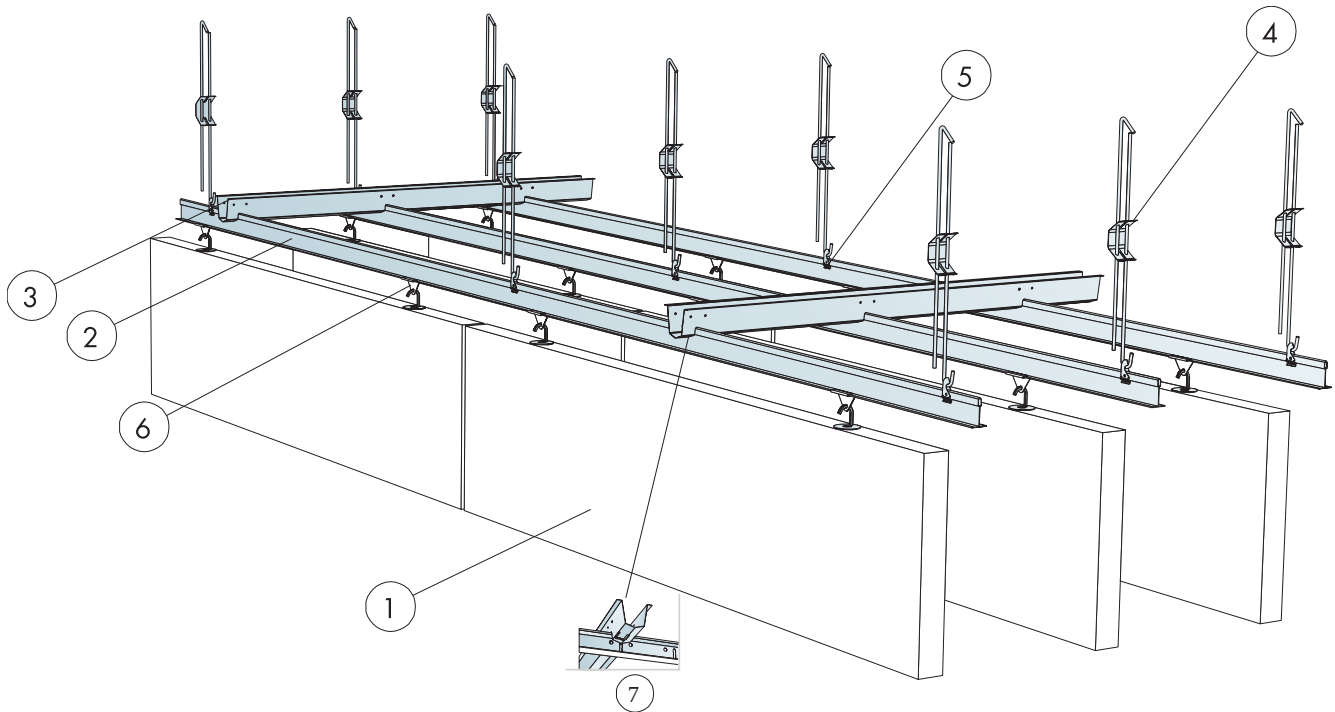

## MÄÄRÄLASKELMA (POISLUKIEN HUKKA)

	Mitat, mm					
	1200x200	1200x300	1200x600	1800x200	1800x300	1800x600
1 Solo Baffle/koukku, asennetaan 600 mm välein	1,4/m <sup>2</sup>	1,4/m <sup>2</sup>	1,4/m <sup>2</sup>	1,9/m <sup>2</sup>	1,9/m <sup>2</sup>	1,9/m <sup>2</sup>
2 Connect T24 TKL HD (musta, harmaa) / PL (vain valkoinen), asennus 600 mm välein	-	-	-	-	-	1,7m/m <sup>2</sup>
3 Connect etäisyystanko	-	-	tarpeen mukaan	-	-	tarpeen mukaan
4 Connect säädettävä ripustin (Alt 2) c1200	1,4/m <sup>2</sup>	1,4/m <sup>2</sup>	1,4/m <sup>2</sup>	1,4/m <sup>2</sup>	1,4/m <sup>2</sup>	1,4/m <sup>2</sup>
5	-	-	0,7/m <sup>2</sup>	-	-	-
6 Connect Baffle -klipsi (Alt 2)	2,8/m <sup>2</sup>	2,8/m <sup>2</sup>	2,8/m <sup>2</sup>	2,8/m <sup>2</sup>	2,8/m <sup>2</sup>	2,8/m <sup>2</sup>
7	-	-	1,1/m <sup>2</sup>	-	-	1,1/m <sup>2</sup>
	-	-	-	-	-	-

# Ecophon Solo™ Baffle Wave

Ecophon Solo™ Baffle Wave on pystyyn asennettava kehystämätön riippupaneeli. Aaltoileva levy antaa huoneelle omaleimaisen ilmeen, ja suunnittelussa on mahdollista leikitellä muodoilla ja väreillä. Soveltuu erityisesti kohteisiin, joissa valo tulee kattoikkunoista.



Kurikka Campus Kurikka, Finland

## JÄRJESTELMÄN TIEDOT



Mitat, mm	1800x300	1800x600
Erikoiskiinnike	•	•
Paksuus (t)	40	40
Asennuskuva	M495, M419	M495, M419

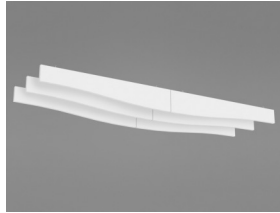

Solo Baffle Wave

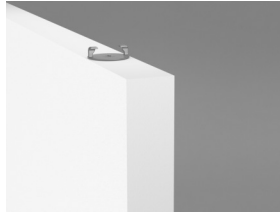

Solo Baffle Wave/ankkuri



Solo Baffle Wave/ankkuri asennus



Solo Baffle Wave/koukku

## Akustiikka



### Äänenvaimennus:

Testitulokset standardin EN ISO 354:2003 mukaan. HUOMAA: Esitetyt tulokset eivät ole verrattavissa kyseisen standardin vanhempien versioiden tuloksiin testimenetelmien eroavaisuuden vuoksi. Luokitus standardin EN ISO 11654 mukaan, NRC- ja SAA-arvot (Noise Reduction Coefficient ja Sound Absorption Average) standardin ASTM C 423 mukaan.

$\alpha_p$ , Todellinen äänenvaimennuskertoin

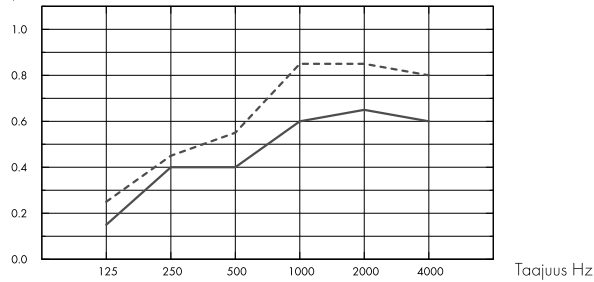

- Solo Baffle Wave 1800x300/200, asennusväli 600 mm, suorakiinnitys
- Solo Baffle Wave 1800x600/300, asennusväli 600 mm, suorakiinnitys
- o.d.s = asennuksen kokonaiskorkeus

$A_{eq}$ , Ekvivalenttiabsorptioala levyä kohden (m<sup>2</sup> sabin)

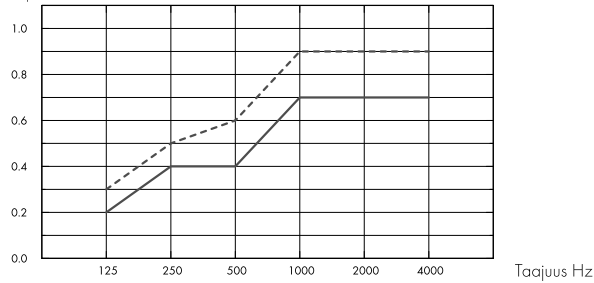

- Solo Baffle Wave 1800x300/200
- Solo Baffle Wave 1800x600/300
- o.d.s = asennuksen kokonaiskorkeus

	t mm	o.d.s. mm	$\alpha_p$ , Todellinen äänenvaimennuskertoin						$\alpha_w$
			125 Hz	250 Hz	500 Hz	1000 Hz	2000 Hz	4000 Hz	
c600	40	300	0.15	0.40	0.40	0.60	0.65	0.60	0.50
c600	40	600	0.25	0.45	0.55	0.85	0.85	0.80	0.65

	t mm	o.d.s. mm	$A_{eq}$ , Ekvivalenttiabsorptioala levyä kohden (m <sup>2</sup> sabin)					
			125 Hz	250 Hz	500 Hz	1000 Hz	2000 Hz	4000 Hz
c600	40	300	0.2	0.4	0.4	0.7	0.7	0.7
c600	40	600	0.3	0.5	0.6	0.9	0.9	0.9

	t mm	o.d.s. mm	NRC	SAA
c600	40	300	0.50	0.52
c600	40	600	0.70	0.68



## Sisäilman laatu

Sertifikaatti / Merkki

French VOC

A

M1



## Cradle to Cradle Certified®



Tuotteella on pronssitason Cradle to Cradle Certified® -sertifikaatti (versio 4.0).



## Materiaalien terveys



Tällä tuotteella on hopeatason C2C Material Health Certificate™ -sertifikaatti (versio 4.0). Sertifikaatti todentaa että tuotteessa käytetyt materiaalit ovat terveellisiä ja turvallisia Cradle-to-Cradle -tuotestandardin vaatimusten mukaan.



## Hiilijalanjälki

	kg CO <sub>2</sub> equiv/m <sup>2</sup>
Solo Baffle Wave	11,07

Elinkaaren vaiheet EPD:ssa A1 - C4 standardin ISO 14025 / EN 15804 mukaisesti.



## Kierrätettävyys

Kierrätysraaka-aineen vähimmäismäärä	57%
Kierrätettävyys	Täysin kierrätettävissä

## SoundCircularity



## Paloturvallisuus

Maa	Fire standard	Luokka
Eurooppa	EN 13501-1	A2-s1,d0

Peruslevy on testattu ja luokiteltu palamattomaksi standardin EN ISO 1182 mukaan.



## Kosteudenkesto

Testattu luokan C osalta, suhteellinen kosteus 95% ja 30°C, standardin EN 13964:2014 mukaisesti.



## Ulkoasu

White Frost, lähin NCS-värikoodi S 0500-N, 85% valonheijastavuus. Kiiltoaste < 1.



## Puhdistettavuus (enimmäismäärä)

Imurointi ja pyyhintä päivittäin, nihkeäpyyhintä viikoittain.



## Avattavuus

Levyt voidaan avata.



## Asennus

Asennetaan oheisten asennuskuvien, asennusohjeen sekä mallikuvien mukaan. Asennuksen kokonaissyvyyden näet määrälaskelmasta.



## Järjestelmän paino

	kg/m <sup>2</sup>	Painotiedot ovat suuntaa antavia ja voivat vaihdella.
Solo Baffle	4,6	



## Mekaaniset ominaisuudet

Lisäkuormat on tuettava kantavaan rakenteeseen.



## CE

Ecophon -alakattojärjestelmät ovat CE-merkittyjä Euroopan yhdenmukaistetun standardin EN13964:2014 mukaisesti. CE-merkityillä rakennusalan tuotteilla on Suoritustasoilmoitus (DOP), jonka avulla asiakkaat ja käyttäjät voivat helposti vertailla Euroopan markkinoilla saatavilla olevien tuotteiden suorituskykyä.

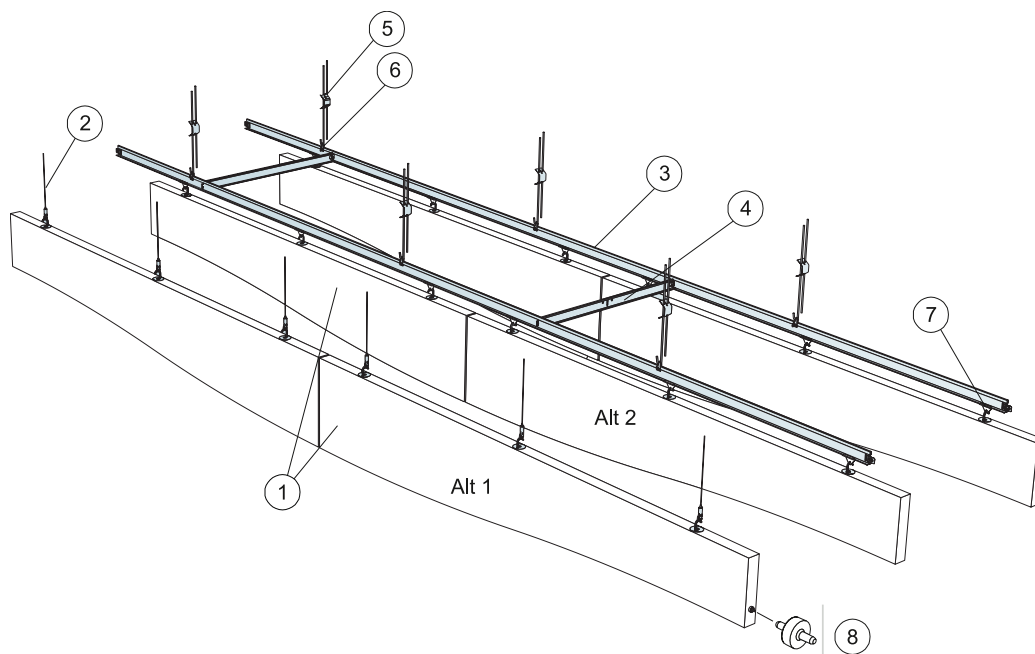

© Saint-Gobain Ecophon AB

## MÄÄRÄLASKELMA (POISLUKIEN HUKKA)

	Mitat, mm	
	1800x300	1800x600
1 Solo Baffle Wave/koukku, asennetaan 600 mm välein	0,9/m <sup>2</sup>	0,9/m <sup>2</sup>
2 Connect säädettävä vaijeriripustin (Alt 1)	3/levy	3/levy
3 Connect T24 TKL, asennetaan 600 mm välein (Alt 2)	1,7m/m <sup>2</sup>	1,7m/m <sup>2</sup>
4 Connect T24 TVL, L=600 mm, asennetaan 1800 mm välein (Alt 2)	0,6m/m <sup>2</sup>	0,6m/m <sup>2</sup>
5 Connect säädettävä ripustin (Alt 2) c1200	1,4/m <sup>2</sup>	1,4/m <sup>2</sup>
6 Connect ripustuslankakiinnike (Alt 2)	1,4/m <sup>2</sup>	1,4/m <sup>2</sup>
7 Connect Baffle -klipsi (Alt 2)	2,8/m <sup>2</sup>	2,8/m <sup>2</sup>
8 Connect ohjainsokka, asennetaan 1800 mm välein	0,9/m <sup>2</sup>	0,9/m <sup>2</sup>

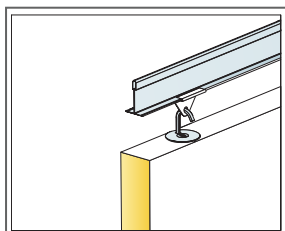

Ripustusdetalji

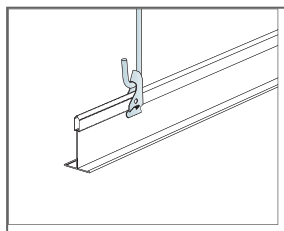

Ripustus säädettävällä ripustimella ja klipsillä

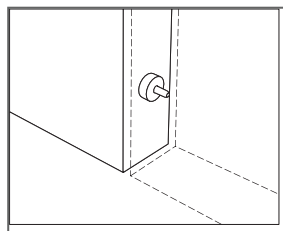

Connect ohjainsokka levyjen tasaamiseen

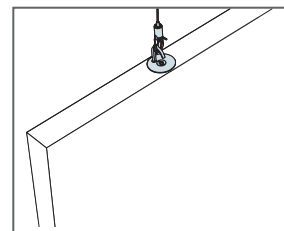

Ripustus säädettävällä vaijeriripustimella

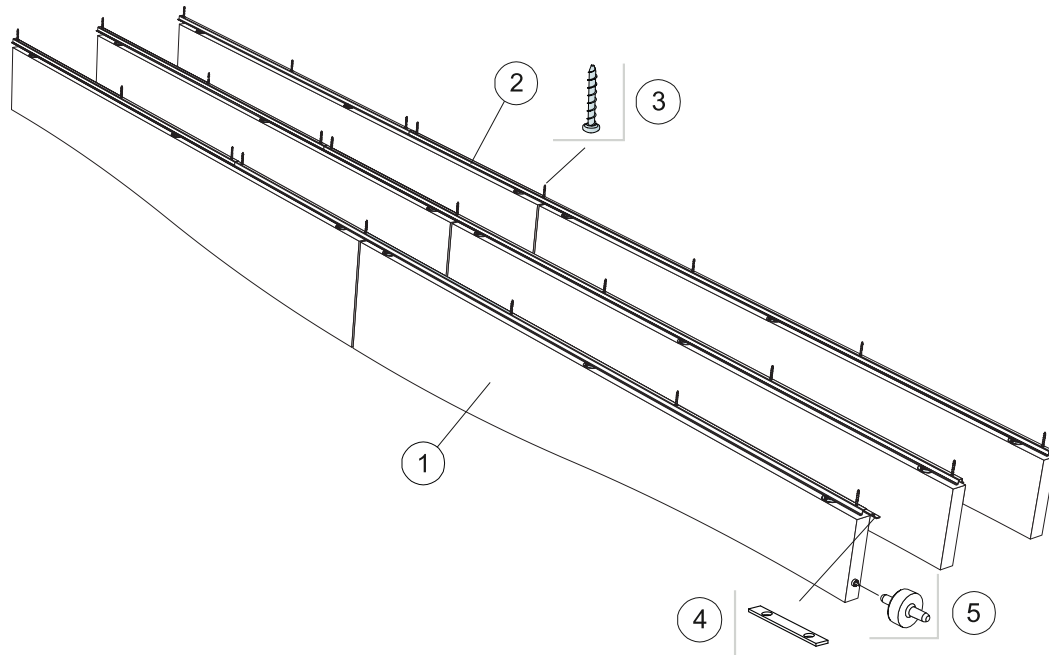

© Saint-Gobain Ecophon AB

## MÄÄRÄLASKELMA (POISLUKIEN HUKKA)

	Mitat, mm	
	1800x300	1800x600
1 Solo Baffle Wave/ankkuri, asennetaan 300 mm välein	1,9/m <sup>2</sup>	1,9/m <sup>2</sup>
2 Connect Baffle profiili, asennetaan 300 mm välein	3,3m/m <sup>2</sup>	3,3m/m <sup>2</sup>
3 Connect ankkuruuvi, kiinnitys 1200 mm välein	2,8/m <sup>2</sup>	2,8/m <sup>2</sup>
4 Connect profiiliin, asennetaan 2400 mm välein	1,4/m <sup>2</sup>	1,4/m <sup>2</sup>
5 Connect ohjainsokka, asennetaan 1800 mm välein	1,9/m <sup>2</sup>	1,9/m <sup>2</sup>

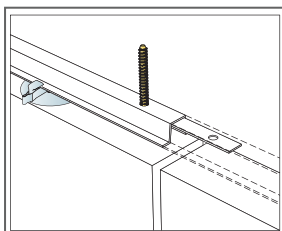

Connect profiiliin kiinnitys

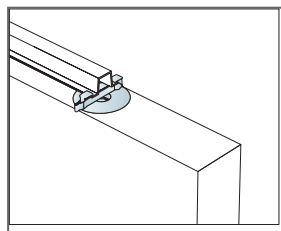

Baffle -levyt on lukittu klipsein

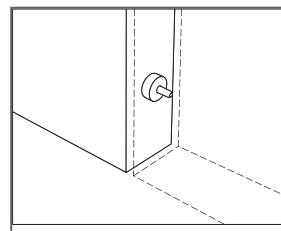

Connect ohjainsokka levyjen tasaamiseen

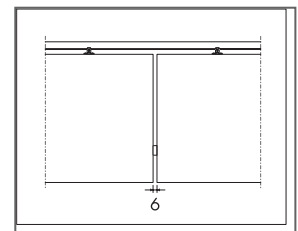

Connect ohjainsokka asemoi levyt 6 mm railla



# Ecophon Solo™ Baffle ZigZag

Ecophon Solo™ Baffle ZigZag on pystyyn asennettava kehystämätön riippupaneeli. Siksakkimainen levy antaa huoneelle omaleimaisen ilmeen, ja suunnittelussa on mahdollista leikitellä muodoilla ja väreillä. Soveltuu erityisesti kohteisiin, joissa valo tulee kattoikkunoista.



## JÄRJESTELMÄN TIEDOT



Mitat, mm	1800x300	1800x600
Erikoiskiinnike	•	•
Paksuus (t)	40	40
Asennuskuva	M496, M417	M496, M417

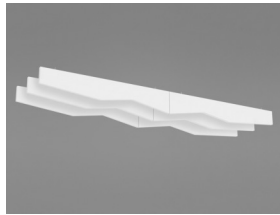

Solo Baffle ZigZag



Solo Baffle ZigZag/ankkuri



Solo Baffle ZigZag/ankkuri asennus

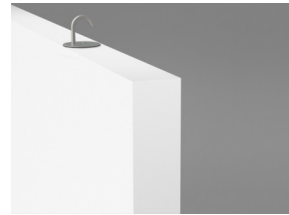

Solo Baffle ZigZag/koukku

## Akustiikka



### Äänenvaimennus:

Testitulokset standardin EN ISO 354:2003 mukaan. HUOMAA: Esitetyt tulokset eivät ole verrattavissa kyseisen standardin vanhempien versioiden tuloksiin testimenetelmien eroavaisuuden vuoksi. Luokitus standardin EN ISO 11654 mukaan, NRC- ja SAA-arvot (Noise Reduction Coefficient ja Sound Absorption Average) standardin ASTM C 423 mukaan.

$\alpha_p$ , Todellinen äänenvaimennuskertoin

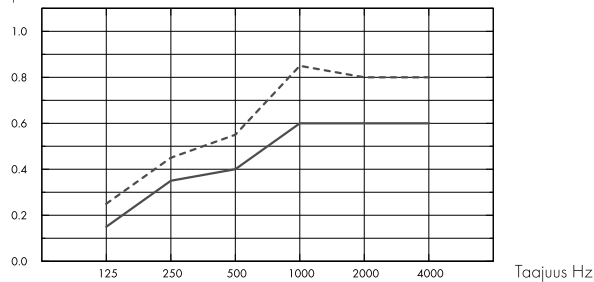

- Solo Baffle ZigZag 1800x300/200, asennusväli 600 mm, suorakiinnitys
- Solo Baffle ZigZag 1800x600/300, asennusväli 600 mm, suorakiinnitys
- o.d.s = asennuksen kokonaiskorkeus

$A_{eq}$ , Ekvivalenttiabsorptioala levyä kohden (m<sup>2</sup> sabin)

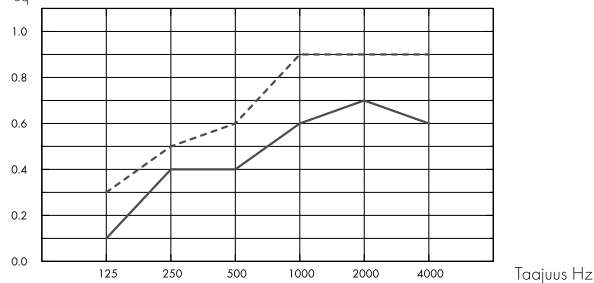

- Solo Baffle ZigZag 1800x300/200
- Solo Baffle ZigZag 1800x600/300
- o.d.s = asennuksen kokonaiskorkeus

	t mm	o.d.s. mm	$\alpha_p$ , Todellinen äänenvaimennuskertoin						$\alpha_w$
			125 Hz	250 Hz	500 Hz	1000 Hz	2000 Hz	4000 Hz	
c600	40	300	0.15	0.35	0.40	0.60	0.60	0.60	0.50
c600	40	600	0.25	0.45	0.55	0.85	0.80	0.80	0.65

	t mm	o.d.s. mm	$A_{eq}$ , Ekvivalenttiabsorptioala levyä kohden (m <sup>2</sup> sabin)					
			125 Hz	250 Hz	500 Hz	1000 Hz	2000 Hz	4000 Hz
c600	40	300	0.1	0.4	0.4	0.6	0.7	0.6
c600	40	600	0.3	0.5	0.6	0.9	0.9	0.9

	t mm	o.d.s. mm	NRC	SAA
c600	40	300	0.50	0.49
c600	40	600	0.65	0.65



## Sisäilman laatu

Sertifikaatti / Merkki

French VOC

A

M1



## Cradle to Cradle Certified®



Tuotteella on pronssitason Cradle to Cradle Certified® -sertifikaatti (versio 4.0).



## Materiaalien terveys



Tällä tuotteella on hopeatason C2C Material Health Certificate™ -sertifikaatti (versio 4.0). Sertifikaatti todentaa että tuotteessa käytetyt materiaalit ovat terveellisiä ja turvallisia Cradle-to-Cradle -tuotestandardin vaatimusten mukaan.



## Hiilijalanjälki

	kg CO <sub>2</sub> equiv/m <sup>2</sup>
Solo Baffle ZigZag	11,13

Elinkaaren vaiheet EPD:ssa A1 - C4 standardin ISO 14025 / EN 15804 mukaisesti.



## Kierrätettävyys

Kierrätysraaka-aineen vähimmäismäärä	57%
Kierrätettävyys	Täysin kierrätettävissä



## Paloturvallisuus

Maa	Fire standard	Luokka
Eurooppa	EN 13501-1	A2-s1,d0

Peruslevy on testattu ja luokiteltu palamattomaksi standardin EN ISO 1182 mukaan.



## Kosteudenkesto

Testattu luokan C osalta, suhteellinen kosteus 95% ja 30°C, standardin EN 13964:2014 mukaisesti.



## Ulkoasu

White Frost, lähin NCS-värikoodi S 0500-N, 85% valonheijastavuus. Kiiltoaste < 1.



## Puhdistettavuus (enimmäismäärä)

Imurointi ja pyyhintä päivittäin, nihkeäpyyhintä viikoittain.



## Avattavuus

Levyt voidaan avata.



## Asennus

Asennetaan oheisten asennuskuvien, asennusohjeen sekä mallikuvien mukaan. Asennuksen kokonaissyvyyden näet määrälaskelmasta.



## Järjestelmän paino

	kg/m <sup>2</sup>	Painotiedot ovat suuntaa antavia ja voivat vaihdella.
Solo Baffle	4,6	



## Mekaaniset ominaisuudet

Lisäkuormat on tuettava kantavaan rakenteeseen.



## CE

Ecophon -alakattojärjestelmät ovat CE-merkittyjä Euroopan yhdenmukaistetun standardin EN13964:2014 mukaisesti. CE-merkityillä rakennusalan tuotteilla on Suoritustasoilmoitus (DOP), jonka avulla asiakkaat ja käyttäjät voivat helposti vertailla Euroopan markkinoilla saatavilla olevien tuotteiden suorituskykyä.

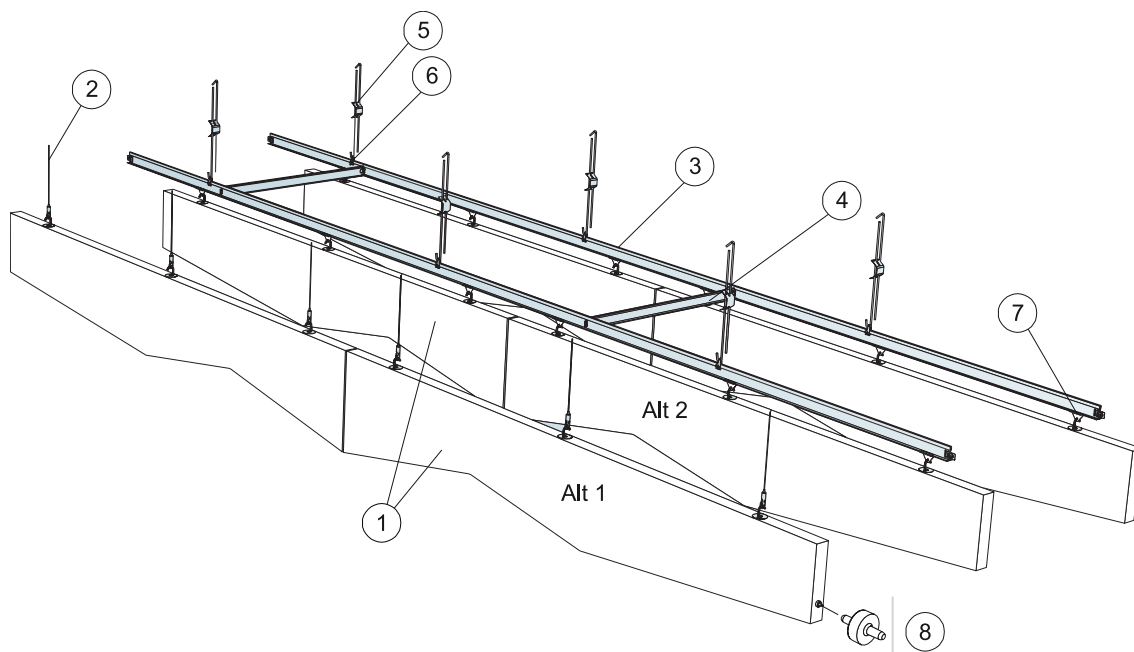

© Saint-Gobain Ecophon AB

## MÄÄRÄLASKELMA (POISLUKIEN HUKKA)

	Mitat, mm	
	1800x300	1800x600
1 Solo Baffle ZigZag/koukku, asennetaan 600 mm välein	0,9/m <sup>2</sup>	0,9/m <sup>2</sup>
2 Connect säädettävä vaijeriripustin (Alt 1)	3/levy	3/levy
3 Connect T24 TKL, asennetaan 600 mm välein (Alt 2)	1,7m/m <sup>2</sup>	1,7m/m <sup>2</sup>
4 Connect T24 TVL, L=600 mm, asennetaan 1800 mm välein (Alt 2)	0,6m/m <sup>2</sup>	0,6m/m <sup>2</sup>
5 Connect säädettävä ripustin (Alt 2) c1200	1,4/m <sup>2</sup>	1,4/m <sup>2</sup>
6 Connect ripustuslankakiinnike (Alt 2)	1,4/m <sup>2</sup>	1,4/m <sup>2</sup>
7 Connect Baffle -klipsi (Alt 2)	2,8/m <sup>2</sup>	2,8/m <sup>2</sup>
8 Connect ohjainsokka, asennetaan 1800 mm välein	0,9/m <sup>2</sup>	0,9/m <sup>2</sup>

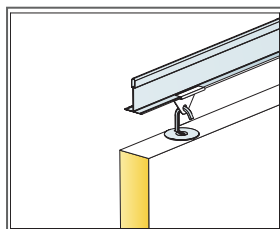

Ripustusdetalji

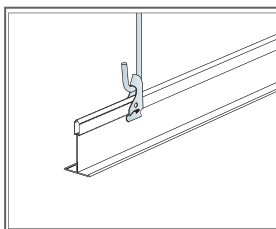

Ripustus säädettävällä ripustimella ja klipsillä

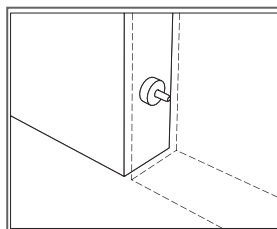

Connect ohjainsokka levyjen tasaamiseen

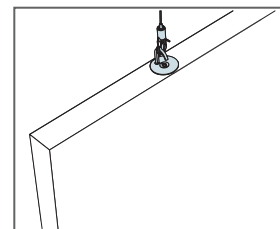

Ripustus säädettävällä vaijeriripustimella

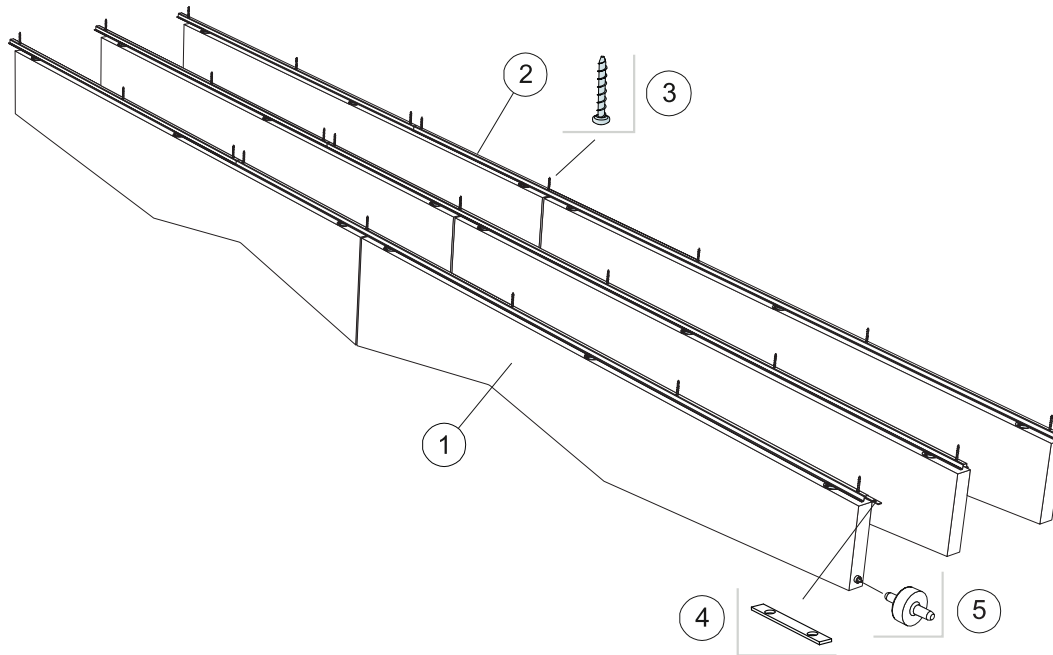

© Saint-Gobain Ecophon AB

### MÄÄRÄLASKELMA (POISLUKIEN HUKKA)

	Mitat, mm	
	1800x300	1800x600
1 Solo Baffle ZigZag/ankkuri, asennetaan 300 mm välein	1,9/m <sup>2</sup>	1,9/m <sup>2</sup>
2 Connect Baffle profiili, asennetaan 300 mm välein	3,3m/m <sup>2</sup>	3,3m/m <sup>2</sup>
3 Connect ankkuriruuvi, kiinnitys 1200 mm välein	2,8/m <sup>2</sup>	2,8/m <sup>2</sup>
4 Connect profiilitiiti, asennetaan 2400 mm välein	1,4/m <sup>2</sup>	1,4/m <sup>2</sup>
5 Connect ohjainsokka, asennetaan 1800 mm välein	1,9/m <sup>2</sup>	1,9/m <sup>2</sup>

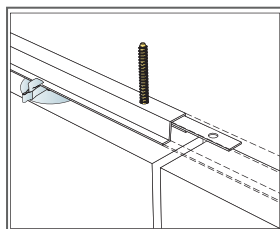

Connect profiilitiitin kiinnitys

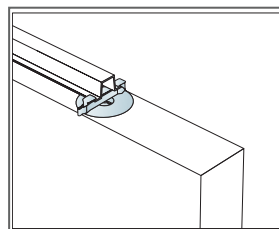

Baffle -levyt on lukittu klipsein

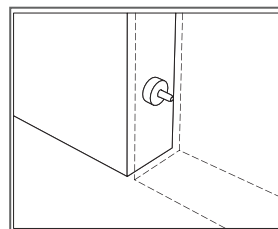

Connect ohjainsokka levyjen tasaamiseen

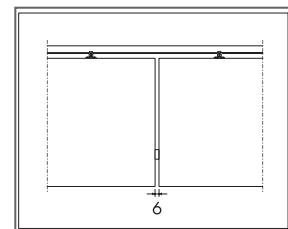

Connect ohjainsokka asemoi levyt 6 mm railla

# Ecophon Solo™ Rectangle Line

Solo Rectangle Line on vapaasti ripustettava akustiikkalevy, johon on integroitu upotettu valaisinyksikkö. Ecophon Solo™ Rectanglen ja Ecophon Line™:n yhdistelmä. Tämä tuote soveltuu erilaisiin käyttötarpeisiin, kuten avo- ja lounasruokalatiloihin tai neuvottelu- ja kokoustiloihin.



Ecophon Head Office, Hylinge, Sweden

## JÄRJESTELMÄN TIEDOT



Mitat, mm	2400x1200
Erikoiskiinnike	•
Paksuus (t)	40
Asennuskuva	M521

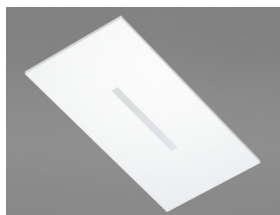

Solo Rectangle Line

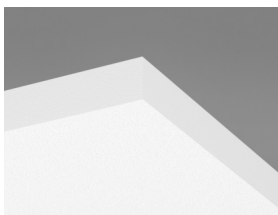

Ripustus Connect säädettävällä vaijeriripustimella ja ankkurilla

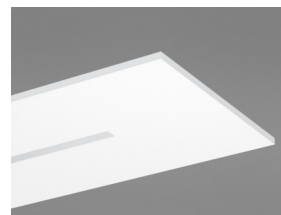

Solo -levy Line -valaisimella



## Akustiikka

Levyn akustiset tiedot - katso Solo Rectangle.



## Valaistuskkyky

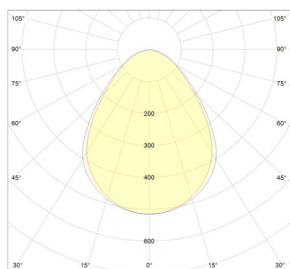

Järjestelmän teho: 29,4W  
 Valonlähde: LED 26,7 W  
 Valovirta: 2337 lm  
 Valotehokkuus: 87,5 lm/W  
 Väriämpötila: 4000K  
 Värintoistoindeksi:  $\geq 80$  Ra  
 Väriämpötilan tarkkuus:  $\leq 3$  MacAdam SDCM  
 Hyötysuhde (LOR): 100%  
 Valonjako ylös/alas: 0/100  
 Odotettu kestoikä: L90 > 50 000 h  
 Odotettu kestoikä: L70 > 100 000 h



## Liitäntä

Perinteisen on/off sähköisen HF virtalähteen mukana toimitetaan 2,5 metriä 3x0,75 mm<sup>2</sup> kaapelia sekä maadoitettu pistoke. SwitchDIM/DALI:n sähköinen HF virtalähde toimitetaan ilman kaapelia.



## Sähkö tiedot



## Sähköhyväksynnät

IP20, Luokka 1.



## Kierrätettävyys

Kierrätysraaka-aineen vähimmäismäärä

57%

Kierrätettävyys

Täysin kierrätettävissä



## Paloturvallisuus

Maa

Fire standard

Luokka

Eurooppa

EN 13501-1

A2-s1,d0

Peruslevy on testattu ja luokiteltu palamattomaksi standardin EN ISO 1182 mukaan.





### Kosteudenkesto

---

Testattu luokan A osalta, suhteellinen kosteus 70% ja 25 °C, standardin EN 13964:2014 mukaisesti.



### Ulkoasu

---

White Frost, lähin NCS-värikoodi S 0500-N, 85% valonheijastavuus. Kiiltoaste < 1.



### Puhdistettavuus (enimmäismäärä)

---

Imurointi ja pyyhintä päivittäin, nihkeäpyyhintä viikoittain.



### Avattavuus

---

Levyt voidaan avata.



### Asennus

---

Asennetaan oheisten asennuskuvien, asennusohjeen sekä mallikuvien mukaan. Asennuksen kokonaisuuden näet määrälaskelmasta.



### CE

---

Ecophon -alakattojärjestelmät ovat CE-merkittyjä Euroopan yhdenmukaistetun standardin EN 13964:2014 mukaisesti. CE-merkityillä rakennusalan tuotteilla on Suoritustasoilmoitus (DOP), jonka avulla asiakkaat ja käyttäjät voivat helposti vertailla Euroopan markkinoilla saatavilla olevien tuotteiden suorituskykyä.

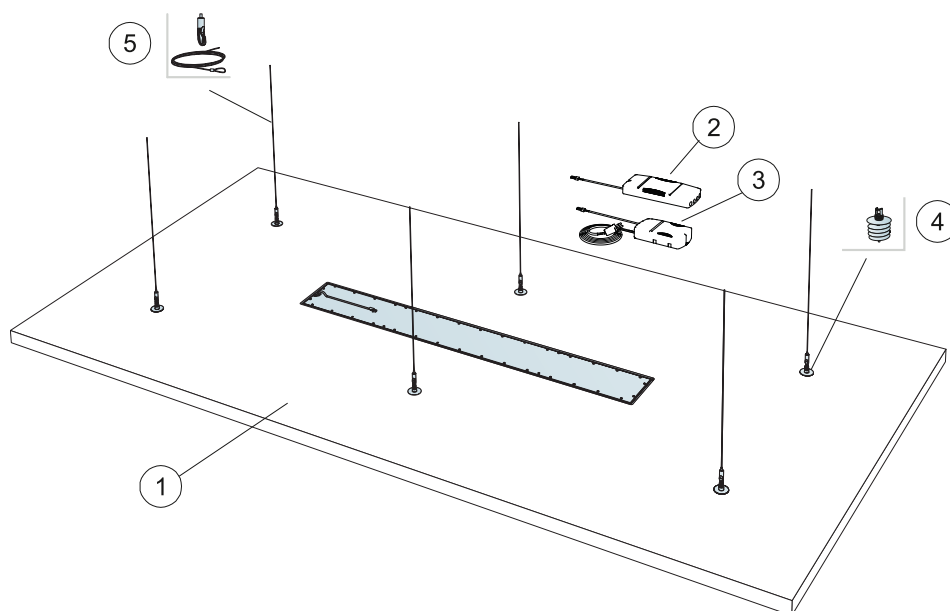

© Saint-Gobain Ecophon AB

## MÄÄRÄLASKELMA (POISLUKIEN HUKKA)

	<b>Mitat, mm</b>
	<b>2400x1200</b>
1 Solo Rectangle Line	2,88/m <sup>2</sup>
2	-
3	-
4 Connect Vaimennuslevyankkuri	6/levy
5 Connect säädettävä vajeriripustin (Alt 1)	6/levy
Δ Minimi kokonaissyvyys: 140 mm.	-
	-
Käytettäessä SwitchDIM/DALI-virtalähdettä DALI-hoiminnolla kytke ainoastaan DALI-yhteensopivaan säätimeen.	-

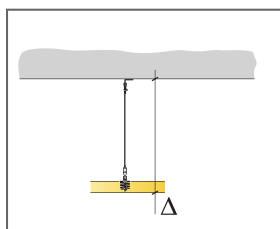

Katso määrälaskelma

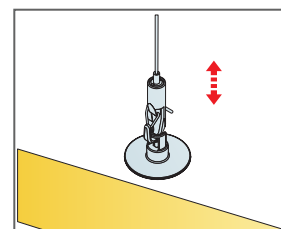

Helposti säädettävä ripustus Connect säädettävällä vajeriripustimella



# Ecophon Solo™ Circle Akutex HS

Ecophon Solo™ Circle Akutex HS on vedenkestävä leijuva akustiikkalevy, joka tarjoaa runsaasti suunnittelumahdollisuuksia. Soveltuu erityisesti uimahallien allasalueille, sillä se kestää suurta ilmankosteutta ja satunnaisia vesiroiskeita.



## JÄRJESTELMÄN TIEDOT



Mitat, mm	Ø800	Ø1200
Erikoiskiinnike	•	•
Paksuus (t)	40	40
Asennuskuva	M437C4	M442C4



Solo Circle Akutex HS

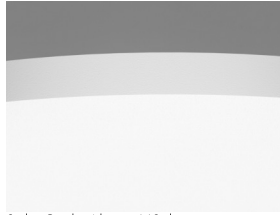

Solo Circle Akutex HS -levy



Ripustus Connect säädettävä ripustin C4:llä ja vaimennuslevyankkurilla



## Akustiikka

Kuvan arvot viittaavat yksittäiseen levyyn. Jos levyt ryhmitellään alle 0,5 metrin etäisyydelle toisistaan, Aeq - arvo levyä kohden pienenee hiukan.

## Äänenvaimennus:

Testitulokset EN ISO 354 mukaan.

A<sub>eq</sub> Ekvivalenttiabsorptioala levyä kohden (m<sup>2</sup> sabin)

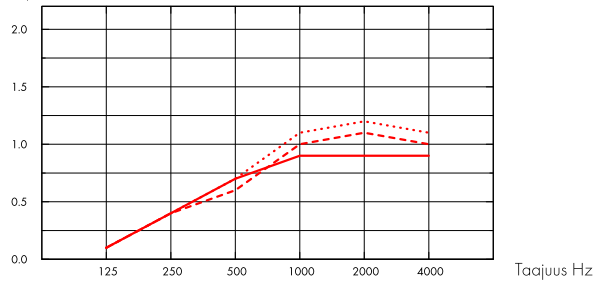

- Solo Circle/Akutex HS Ø800, 200 mm o.d.s.
  - - - Solo Circle/Akutex HS Ø800, 400 mm o.d.s.
  - · · Solo Circle/Akutex HS Ø800, 1000 mm o.d.s.
- o.d.s = asennuksen kokonaiskorkeus

A<sub>eq</sub> Ekvivalenttiabsorptioala levyä kohden (m<sup>2</sup> sabin)

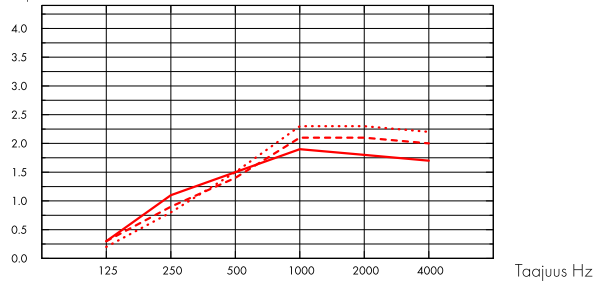

- Solo Circle/Akutex HS Ø1200, 200 mm o.d.s.
  - - - Solo Circle/Akutex HS Ø1200, 400 mm o.d.s.
  - · · Solo Circle/Akutex HS Ø1200, 1000 mm o.d.s.
- o.d.s = asennuksen kokonaiskorkeus

	t mm	o.d.s. mm	A <sub>eq</sub> Ekvivalenttiabsorptioala levyä kohden (m <sup>2</sup> sabin)					
			125 Hz	250 Hz	500 Hz	1000 Hz	2000 Hz	4000 Hz
Ø800	40	200	0.1	0.4	0.7	0.9	0.9	0.9
Ø800	40	400	0.1	0.4	0.6	1.0	1.1	1.0
Ø800	40	1000	0.1	0.4	0.7	1.1	1.2	1.1

	t mm	o.d.s. mm	A <sub>eq</sub> Ekvivalenttiabsorptioala levyä kohden (m <sup>2</sup> sabin)					
			125 Hz	250 Hz	500 Hz	1000 Hz	2000 Hz	4000 Hz
Ø1200	40	200	0.3	1.1	1.5	1.9	1.8	1.7
Ø1200	40	400	0.3	0.9	1.4	2.1	2.1	2.0
Ø1200	40	1000	0.2	0.8	1.5	2.3	2.3	2.2



## Sisäilman laatu

Sertifikaatti / Merkki

French VOC

A

M1



## Cradle to Cradle Certified®



Tuotteella on pronssitason Cradle to Cradle Certified® -sertifikaatti (versio 4.0).



## Materiaalien terveys



Tällä tuotteella on hopeatason C2C Material Health Certificate™ -sertifikaatti (versio 4.0). Sertifikaatti todentaa että tuotteessa käytetyt materiaalit ovat terveellisiä ja turvallisia Cradle-to-Cradle -tuotestandardin vaatimusten mukaan.



## Hiilijalanjälki

	kg CO <sub>2</sub> equiv/m <sup>2</sup>
Solo Circle/Akutex HS	10,87

Elinkaaren vaiheet EPD:ssa A1 - C4 standardin ISO 14025 / EN 15804 mukaisesti.



## Kierrätettävyys

Kierrätysraaka-aineen vähimmäismäärä	54%
Kierrätettävyys	Täysin kierrätettävissä



## Paloturvallisuus

Maa	Fire standard	Luokka
Eurooppa	EN 13501-1	A2-s1,d0

Peruslevy on testattu ja luokiteltu palamattomaksi standardin EN ISO 1182 mukaan.



## Kosteudenkesto

Testattu luokan C osalta, suhteellinen kosteus 95% ja 30°C, standardin EN 13964:2014 mukaisesti.



## Ulkoasu

White 500, lähin NCS värikoodi S 0500-N, 84% valonheijastavuus.



## Puhdistettavuus (enimmäismäärä)

Imurointi ja pyyhintä päivittäin, nihkeäpyyhintä viikoittain.



## Avattavuus

Levyt voidaan avata.



## Asennus

Asennetaan oheisten asennuskuvien, asennusohjeen sekä mallikuvien mukaan. Asennuksen kokonaissyvyyden näet määrälaskelmasta.



## Järjestelmän paino

	kg/m <sup>2</sup>	Painotiedot ovat suuntaa antavia ja voivat vaihdella.
Solo Circle/Akutex HS	4,9	



## Mekaaniset ominaisuudet

Lisäkuormia ei sallita.



## CE

Ecophon -alakattojärjestelmät ovat CE-merkittyjä Euroopan yhdenmukaistetun standardin EN13964:2014 mukaisesti. CE-merkityillä rakennusalan tuotteilla on Suoritustasoilmoitus (DOP), jonka avulla asiakkaat ja käyttäjät voivat helposti vertailla Euroopan markkinoilla saatavilla olevien tuotteiden suorituskykyä.

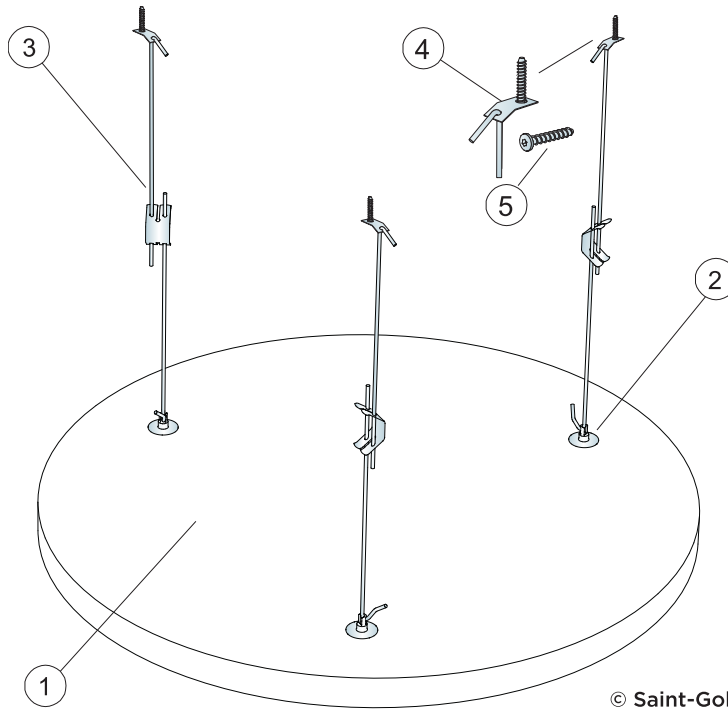

© Saint-Gobain Ecophon AB

### MÄÄRÄLASKELMA (POISLUKIEN HUKKA)

		Mitat, mm
		Ø800
1	Solo Circle Akutex HS	0,5m <sup>2</sup> /panel
2	Connect vaimennuslevyankkuri	3/levy
3	Connect säädettävä ripustin C4	3/levy
4	Connect kiinnityslevy C4	3/levy
5	Connect ankkuriruuvi C4	3/levy
Δ Minimasi asennuksen kokonaisyyvyys: Δ 410 mm		-

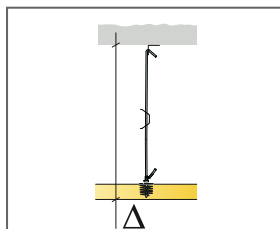

Katso määrälaskelma

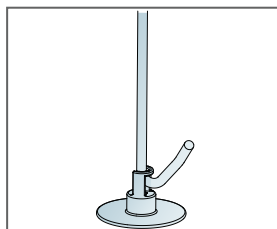

Connect säädettävä ripustin C4 asennettuna  
Connect vaimennuslevyankkuriin

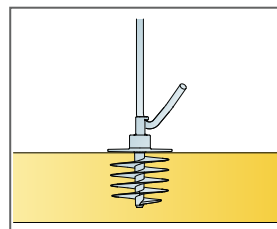

Connect vaimennuslevyankkuri asennettuna  
levyyyn

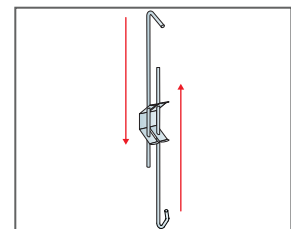

Säädettävä ripustus Connect säädettävä  
ripustin C4:llä

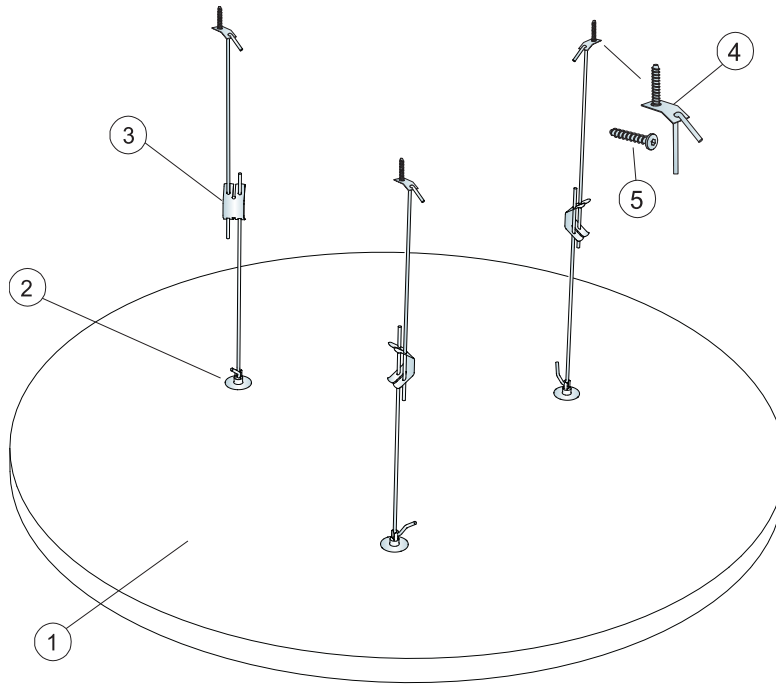

© Saint-Gobain Ecophon AB

### MÄÄRÄLASKELMA (POISLUKIEN HUKKA)

		<b>Mitat, mm</b>
		<b>Ø1200</b>
1	Solo Circle Akutex HS	1,13m <sup>2</sup> /panel
2	Connect vaimennuslevyankkuri	3/levy
3	Connect säädettävä ripustin C4	3/levy
4	Connect kiinnityslevy C4	3/levy
5	Connect ankkuriruuvi C4	3/levy
Δ Minimasi asennuksen kokonaisvyöryys: Δ 410 mm		-

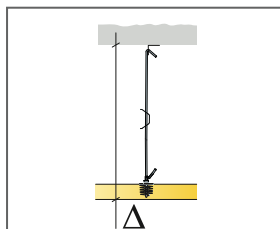

Katso määrälaskeima

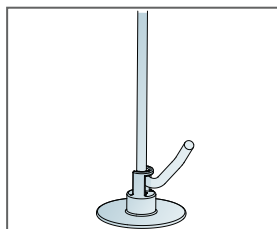

Connect säädettävä ripustin C4 asennettuna  
Connect vaimennuslevyankkuriin

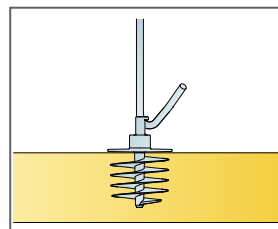

Connect vaimennuslevyankkuri asennettuna  
levyyn

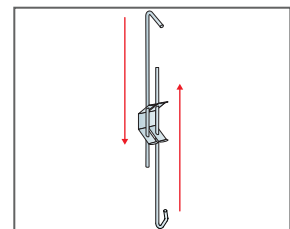

Säädettävä ripustus Connect säädettävä  
ripustin C4:llä





# Ecophon Solo™ Square Akutex HS

Ecophon Solo™ Square Akutex HS on vedenkestävä leijuva akustiikkalevy, joka tarjoaa runsaasti suunnittelumahdollisuuksia. Soveltuu erityisesti uimahallien allasalueille, sillä se kestää suurta ilmankosteutta ja satunnaisia vesiroiskeita.



## JÄRJESTELMÄN TIEDOT

<input type="checkbox"/>	Mitat, mm	1200x1200
	Erikoiskiinnike	•
	Paksuus (t)	40
	Asennuskuva	M438C4

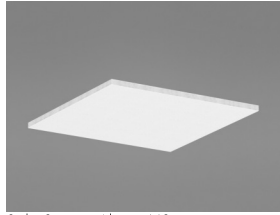

Solo Square Akutex HS

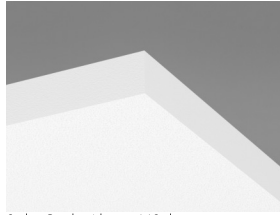

Solo Circle Akutex HS -levy



Ripustus Connect säädettävä ripustin C4:llä ja vaimennuslevyankkurilla



## Akustiikka

Kuvan arvot viittaavat yksittäiseen levyyn. Jos levyt ryhmitellään alle 0,5 metrin etäisyydelle toisistaan, Aeq -arvo levyä kohden pienenee hiukan.

## Äänenvaimennus:

Testitulokset EN ISO 354 mukaan.

A<sub>eq</sub> Ekvivalenttiabsorptioala levyä kohden (m<sup>2</sup> sabin)

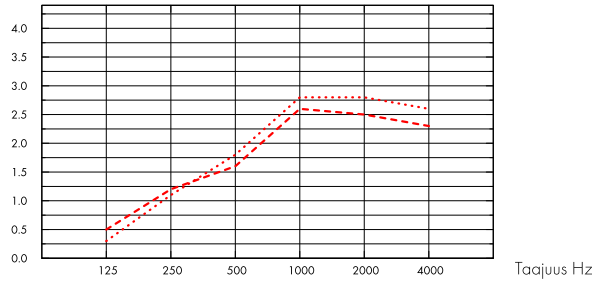

- Solo Square 1200x1200/Akutex HS, 400 mm o.d.s.
- Solo Square 1200x1200/Akutex HS, 1000 mm o.d.s.
- o.d.s = asennuksen kokonaiskorkeus

t mm	o.d.s. mm	A <sub>eq</sub> Ekvivalenttiabsorptioala levyä kohden (m <sup>2</sup> sabin)					
		125 Hz	250 Hz	500 Hz	1000 Hz	2000 Hz	4000 Hz
40	400	0.5	1.2	1.6	2.6	2.5	2.3
40	1000	0.3	1.1	1.8	2.8	2.8	2.6



## Sisäilman laatu

Sertifikaatti / Merkki

French VOC

M1

A



## Cradle to Cradle Certified®



Tuotteella on pronssitason Cradle to Cradle Certified® -sertifikaatti (versio 4.0).



## Materiaalien terveys



Tällä tuotteella on hopeatason C2C Material Health Certificate™ -sertifikaatti (versio 4.0). Sertifikaatti todentaa että tuotteessa käytetyt materiaalit ovat terveellisiä ja turvallisia Cradle-to-Cradle -tuotestandardin vaatimusten mukaan.



## Hiilijalanjälki

	kg CO <sub>2</sub> equiv/m <sup>2</sup>
Solo Square	9,37

Elinkaaren vaiheet EPD:ssa A1 - C4 standardin ISO 14025 / EN 15804 mukaisesti.



## Kierrätettävyys

Kierrätysraaka-aineen vähimmäismäärä	54%
Kierrätettävyys	Täysin kierrätettävissä



## Paloturvallisuus

Maa	Fire standard	Luokka
Eurooppa	EN 13501-1	A2-s1,d0

Peruslevy on testattu ja luokiteltu palamattomaksi standardin EN ISO 1182 mukaan.



## Kosteudenkesto

Testattu luokan C osalta, suhteellinen kosteus 95% ja 30°C, standardin EN 13964:2014 mukaisesti.



## Ulkoasu

White 500, lähin NCS värikoodi S 0500-N, 84% valonheijastavuus.



## Puhdistettavuus (enimmäismäärä)

Imurointi ja pyyhintä päivittäin, nihkeäpyyhintä viikoittain.



## Avattavuus

Levyt voidaan avata.



## Asennus

Asennetaan oheisten asennuskuvien, asennusohjeen sekä mallikuvien mukaan. Asennuksen kokonaisuusvyyden näet määrälaskelmasta.



## Järjestelmän paino

	kg/m <sup>2</sup>
Solo Square/Akutex HS	4,9

Painotiedot ovat suuntaa antavia ja voivat vaihdella.



## Mekaaniset ominaisuudet

Lisäkuormia ei sallita.



## CE

Ecophon -alakattojärjestelmät ovat CE-merkittyjä Euroopan yhdenmukaistetun standardin EN 13964:2014 mukaisesti. CE-merkityillä rakennusalan tuotteilla on Suoritusasoilmoitus (DOP), jonka avulla asiakkaat ja käyttäjät voivat helposti vertailla Euroopan markkinoilla saatavilla olevien tuotteiden suorituskykyä.

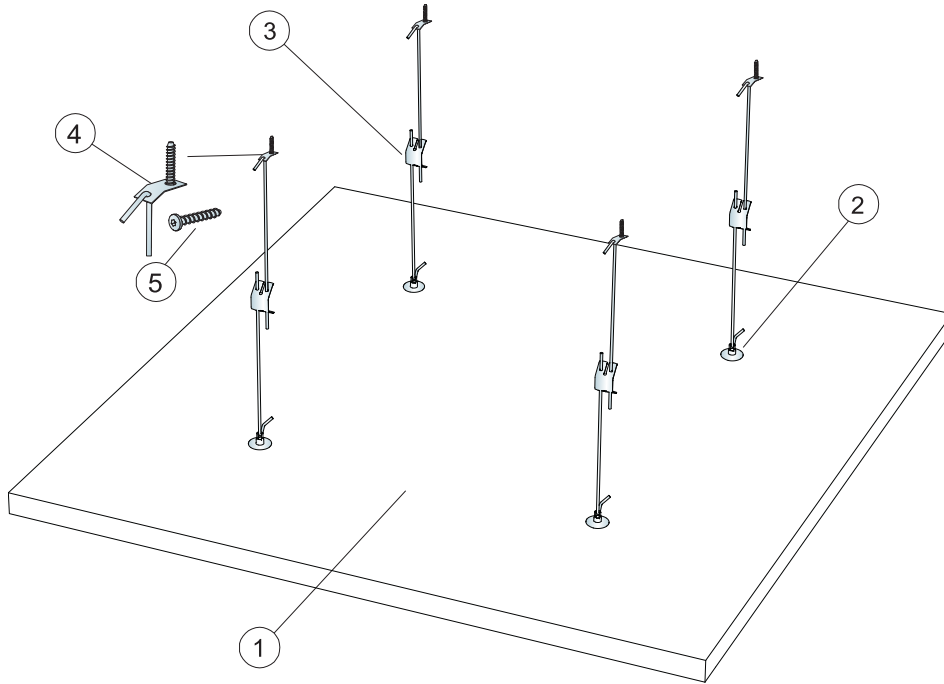

© Saint-Gobain Ecophon AB

### MÄÄRÄLASKELMA (POISLUKIEN HUKKA)

		<b>Mitat, mm</b>
		<b>1200x1200</b>
1	Solo Square Akutex HS	1,44m <sup>2</sup> /panel
2	Connect vaimennuslevyankkuri	4/levy
3	Connect säädettävä ripustin C4	4/levy
4	Connect kiinnityslevy C4	4/levy
5	Connect ankkuriruuvi C4	4/levy
Δ Minimisi asennuksen kokonaisvyöryys: Δ 410 mm		-

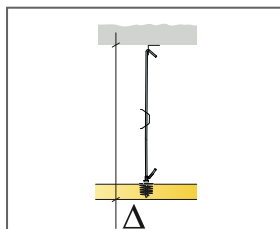

Katso määrälaskeima

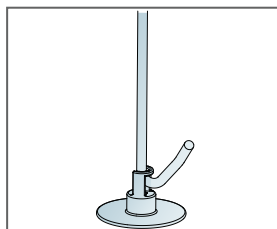

Connect säädettävä ripustin C4 asennettuna  
Connect vaimennuslevyankkuriin

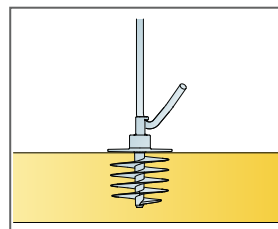

Connect vaimennuslevyankkuri asennettuna  
levyyn

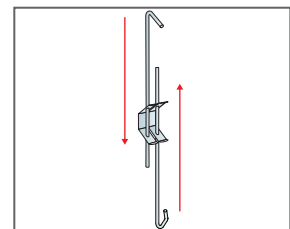

Säädettävä ripustus Connect säädettävä  
ripustin C4:llä



# Ecophon Solo™ Rectangle Akutex HS

Ecophon Solo™ Rectangle Akutex HS on vedenkestävä leijuva akustiikkalevy, joka tarjoaa runsaasti suunnittelumahdollisuuksia. Soveltuu erityisesti uimahallien allasalueille, sillä se kestää suurta ilmankosteutta ja satunnaisia vesiroiskeita.



## JÄRJESTELMÄN TIEDOT

	Mitat, mm	2400x1200
	Erikoiskiinnike	•
	Paksuus (t)	40
	Asennuskuva	M441C4

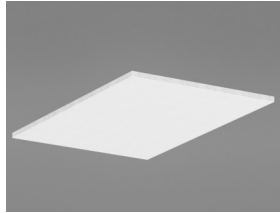

Solo Rectangle Akutex HS

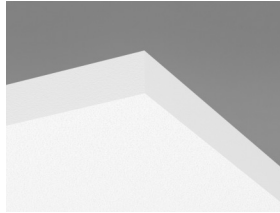

Solo Circle Akutex HS -levy

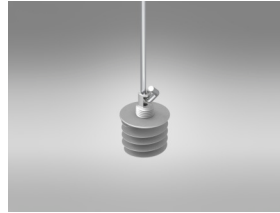

Ripustus Connect säädettävä ripustin C4:llä ja vaimennuslevyankkurilla



## Akustiikka

Kuvan arvot viittaavat yksittäiseen levyyn. Jos levyt ryhmitellään alle 0,5 metrin etäisyydelle toisistaan,  $A_{eq}$  -arvo levyä kohden pienenee hiukan.

## Äänenvaimennus:

Testitulokset EN ISO 354 mukaan.

$A_{eq}$  Ekvivalenttiabsorptioala levyä kohden ( $m^2$  sabin)

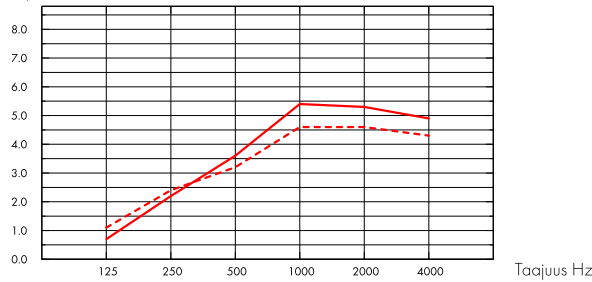

- Solo Rectangle 2400x1200/Akutex HS, 400 mm o.d.s.
- Solo Rectangle 2400x1200/Akutex HS, 1000 mm o.d.s.

o.d.s = asennuksen kokonaiskorkeus

$A_{eq}$  Ekvivalenttiabsorptioala levyä kohden ( $m^2$  sabin)

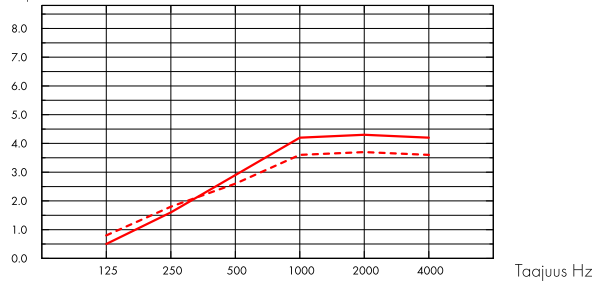

- Solo Rectangle 1800x1200/Akutex HS, 400 mm o.d.s.
- Solo Rectangle 1800x1200/Akutex HS, 1000 mm o.d.s.

o.d.s = asennuksen kokonaiskorkeus

	t mm	o.d.s. mm	$A_{eq}$ Ekvivalenttiabsorptioala levyä kohden ( $m^2$ sabin)					
			125 Hz	250 Hz	500 Hz	1000 Hz	2000 Hz	4000 Hz
2400x1200	40	400	1.1	2.4	3.2	4.6	4.6	4.3
2400x1200	40	1000	0.7	2.2	3.6	5.4	5.3	4.9
1800x1200	40	400	0.8	1.8	2.6	3.6	3.7	3.6
1800x1200	40	1000	0.5	1.6	2.9	4.2	4.3	4.2



## Sisäilman laatu

Sertifikaatti / Merkki

French VOC

A

M1





## Cradle to Cradle Certified®



Tuotteella on pronssitason Cradle to Cradle Certified® -sertifikaatti (versio 4.0).



## Materiaalien terveys



Tällä tuotteella on hopeatason C2C Material Health Certificate™ -sertifikaatti (versio 4.0). Sertifikaatti todentaa että tuotteessa käytetyt materiaalit ovat terveellisiä ja turvallisia Cradle-to-Cradle -tuotestandardin vaatimusten mukaan.



## Hiilijalanjälki

	kg CO <sub>2</sub> equiv/m <sup>2</sup>	Elinkaaren vaiheet EPD:ssa A1 - C4 standardin ISO 14025 / EN 15804 mukaisesti.
Solo Rectangle	9,64	



## Kierrätettävyys

Kierrätysraaka-aineen vähimmäismäärä	54%
Kierrätettävyys	Täysin kierrätettävissä



## Paloturvallisuus

Maa	Fire standard	Luokka	Peruslevy on testattu ja luokiteltu palamattomaksi standardin EN ISO 1182 mukaan.
Eurooppa	EN 13501-1	A2-s1,d0	



## Kosteudenkesto

Testattu luokan C osalta, suhteellinen kosteus 95% ja 30°C, standardin EN 13964:2014 mukaisesti.



## Ulkoasu

White 500, lähin NCS värikoodi S 0500-N, 84% valonheijastavuus.



## Puhdistettavuus (enimmäismäärä)

Imurointi ja pyyhintä päivittäin, nihkeäpyyhintä viikoittain.



## Avattavuus

Levyt voidaan avata.



## Asennus

Asennetaan oheisten asennuskuvien, asennusohjeen sekä mallikuvien mukaan. Asennuksen kokonaisuutensa näet määrälaskelmasta.



### Järjestelmän paino

	kg/m <sup>2</sup>
Solo Rectangle Akutex HS	4,9

Painotiedot ovat suuntaa antavia ja voivat vaihdella.



### Mekaaniset ominaisuudet

Lisäkuormia ei sallita.



### CE

Ecophon -alakattojärjestelmät ovat CE-merkittyjä Euroopan yhdenmukaistetun standardin EN 13964:2014 mukaisesti. CE-merkityillä rakennusalan tuotteilla on Suoritusosoitus (DOP), jonka avulla asiakkaat ja käyttäjät voivat helposti vertailla Euroopan markkinoilla saatavilla olevien tuotteiden suorituskykyä.



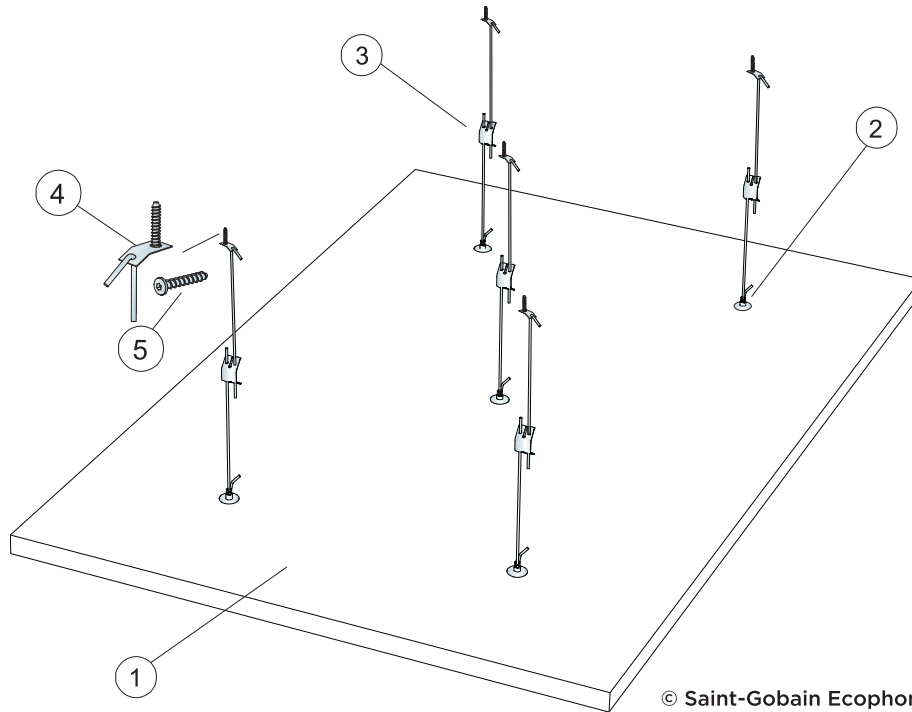

© Saint-Gobain Ecophon AB

### MÄÄRÄLASKELMA (POISLUKIEN HUKKA)

		Mitat, mm
		1800x1200
1	Solo Rectangle Akutex HS	2,16m <sup>2</sup> /panel
2	Connect vaimennuslevyankkuri	5/levy
3	Connect säädettävä ripustin C4	5/levy
4	Connect kiinnityslevy C4	5/levy
5	Connect ankkuruuvi C4	5/levy
Δ Minimasi asennuksen kokonaisvyöry: Δ 410 mm		-

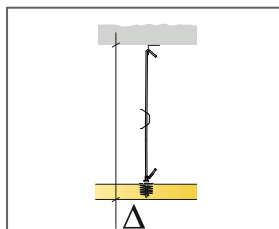

Katso määrälaskelma

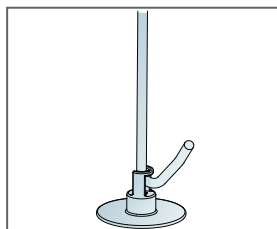

Connect säädettävä ripustin C4 asennettuna  
Connect vaimennuslevyankkuriin

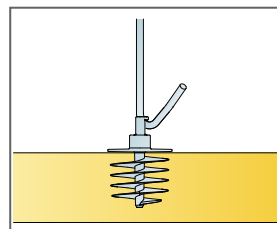

Connect vaimennuslevyankkuri asennettuna  
levyyteen

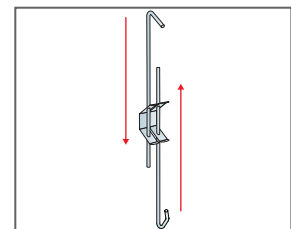

Säädettävä ripustus Connect säädettävä  
ripustin C4:llä

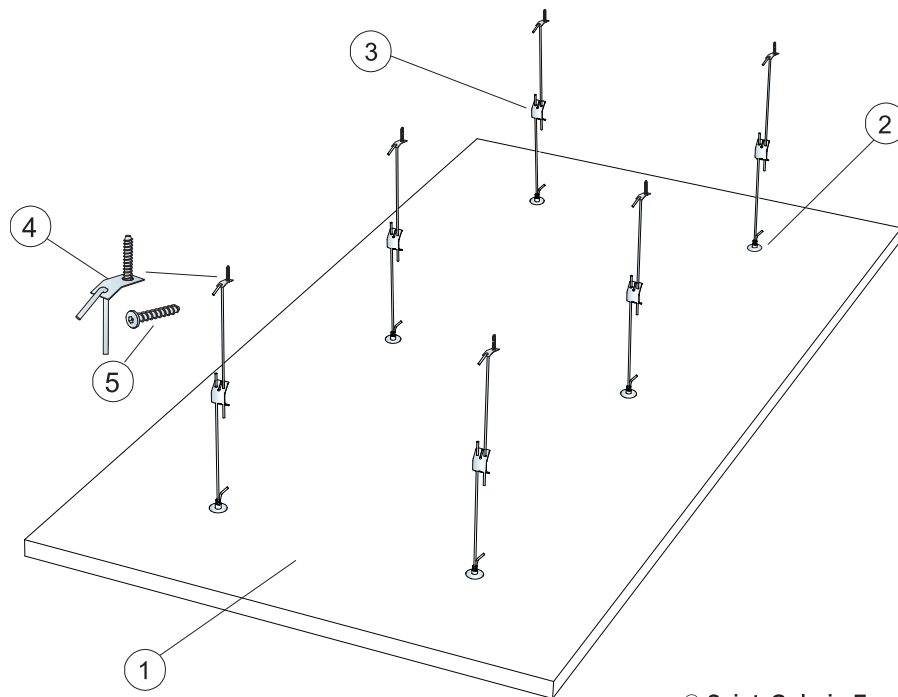

© Saint-Gobain Ecophon AB

### MÄÄRÄLASKELMA (POISLUKIEN HUKKA)

		<b>Mitat, mm</b>
		<b>2400x1200</b>
1	Solo Rectangle Akutex HS	2,88m <sup>2</sup> /panel
2	Connect vaimennuslevyankkuri	6/levy
3	Connect säädettävä ripustin C4	6/levy
4	Connect kiinnityslevy C4	6/levy
5	Connect ankkuruuvi C4	6/levy
Δ Minimi asennuksen kokonaisvyöryys: Δ 410 mm		-

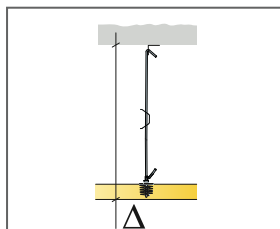

Katso määrälaskeima

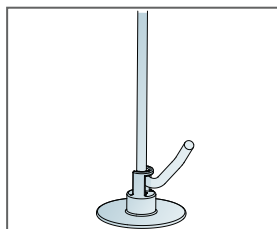

Connect säädettävä ripustin C4 asennettuna  
Connect vaimennuslevyankkuriin

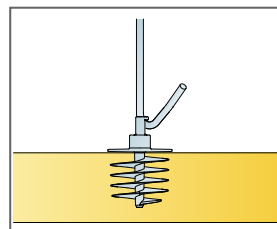

Connect vaimennuslevyankkuri asennettuna  
levyyn

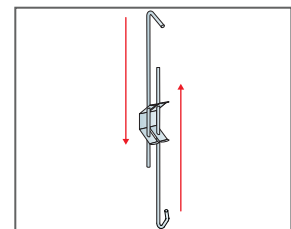

Säädettävä ripustus Connect säädettävä  
ripustin C4:llä