

Ecophon Focus™ A

Ecophon Focus™ A har ett synligt bärverk med enkelt demonterbara absorbenter. För applikationer som kräver ett robust akustiktak. Ecophon Extra Bass kan installeras ovanpå undertaket för att förbättra absorptionen i lågfrekvensområdet.



DSB Werkbedrijf, Nijmegen, Nederländerna

SYSTEMÖVERSIKT

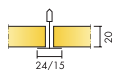

Format c, mm	600x600	1200x600	1200x1200	XL 1600x600	XL 1800x600	XL 2000x600
Connect T15	•	•	•			
Connect T24	•	•	•	•	•	•
T24	•	•	•			
Tjocklek (tj)	20	20	20	20	20	20
Principskiss	M01, M399	M01, M399	M01	M16, M46	M16, M46	M16, M46

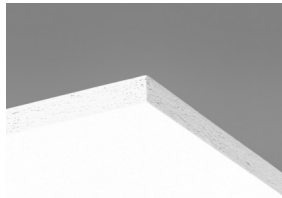

Focus A absorbernt

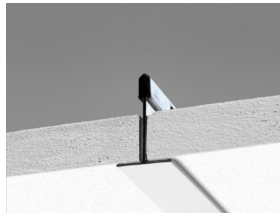

Sektion av Focus A system med Connect T24

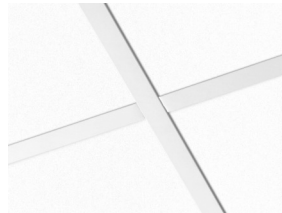

Focus A system

Akustik



Ljudabsorption:

Provningsresultat enligt EN ISO 354

Klassificering enligt EN ISO 11654, värde för Noise Reduction Coefficient, NRC och Sound Absorption Average, SAA enligt ASTM C 423.

α_p , Praktisk ljudabsorptionsfaktor

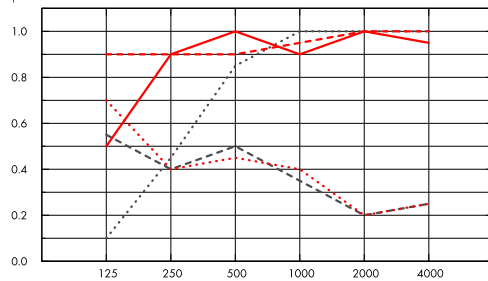

..... Focus A 20 mm, 50 mm o.d.s.

— Focus A 20 mm, 200 mm o.d.s.

- - - Focus A 20 mm + Extra Bass 50 mm, 200 mm o.d.s.

..... Focus A gamma 20 mm, 200 mm o.d.s.

..... Focus A gamma 20 mm + Extra Bass 50 mm, 200 mm o.d.s.

o.d.s = t_{kh} = total konstruktionshöjd

	t _j mm	t _{kh} mm	α_p , Praktisk ljudabsorptionsfaktor						α_w	Ljudabsorptionsklass
			125 Hz	250 Hz	500 Hz	1000 Hz	2000 Hz	4000 Hz		
-	20	50	0.10	0.45	0.85	1.00	1.00	1.00	0.75	C
-	20	200	0.50	0.90	1.00	0.90	1.00	0.95	1.00	A
+ Extra Bass,	70	200	0.90	0.90	0.90	0.95	1.00	1.00	0.95	A
gamma	20	200	0.55	0.40	0.50	0.35	0.20	0.25	0.30	D
gamma + Extra Bass	70	200	0.70	0.40	0.45	0.40	0.20	0.25	0.30	D

	t _j mm	t _{kh} mm	NRC	SAA
-	20	50	0.85	0.83
-	20	200	0.95	0.93
+ Extra Bass,	70	200	0.95	0.93
gamma	20	200	0.35	0.36
gamma + Extra Bass	70	200	0.35	0.37
-	20	400	0.85	0.88

t _j mm	AC(1.5) Articulation Class, ASTM E1111, ASTM E1110	D _{nfw} Weighted normalized flanking level difference, ISO 10848-2	CAC dB Ceiling Attenuation Class, ASTM 1414, ASTM E413
20	190	19	21



Inomhusmiljö

Miljömärkning	Standard	CarbonLow
Eurofins Indoor Air Comfort®	IAC Gold	IAC Gold
Fransk VOC	A+	A+
Finsk M1		•



Cradle to Cradle Certified®



Denna produkt är Cradle to Cradle Certified® på bronsnivå (version 4.0).



Materialhälsa

Denna produkt är certifierad enligt C2C Certified Material Health Certificate™ på Silver-nivå (standardversion 4.0). C2C Certified Material Health Certificate™ är en verifiering av hälsa och säkerhet för produktens sammansättning med hjälp av kraven på materialhälsa i Cradle-to-Cradle Certified Product Standard.



Koldioxidavtryck

	kg CO ₂ equiv/m ²	Livscykelstegen A1 till C4 från EPD, i enlighet med ISO 14025 / EN 15804
Focus A	2,60	
Focus A, CarbonLow (EN 15804+A2)	1,50	



Cirkularitet

Minsta andel återvunnet material efter konsumentledet	51 %
Återvinningsbarhet	Helt återvinningsbar



Brandsäkerhet

Land	Fire standard	Klass
Europa	EN 13501-1	A2-s1,d0

Ljudabsorbenternas kärna är testad och klassificerad som ej brännbar enligt EN ISO 1182.



Fuktbeständighet

Produkt	Klass	Enligt EN 13964: 2014
Standard & CarbonLow	Class C, RH 95% and 30°C	



Ljuseffektivitet

White Frost, närmaste NCS-färgprov S 0500-N, 85 % ljusreflektion. Glans <1.



Rengörbarhet

Systemet tål daglig dammtorkning och dammsugning samt våttvorkning en gång per vecka.



Tillgänglighet

Absorbenterna är demonterbara. Minsta höjd för demonterbarhet enligt principskiss.



Montering

Monteras enligt Principskisser, Installationsguider och Drawing Aid. För information om minsta totala konstruktionshöjd se Materialspecifikation.



Systemvikt

	kg/m ²	Viktuppgifterna är vägledande och kan variera.
Focus A	1,4	
Focus A + Connect bärverkssystem	2,4	



Mekaniska egenskaper

Se tabell angående Max nyttolast och Min belastningskapacitet samt Funktionskrav, Mekaniska egenskaper på www.ecophon.se.



CE

Ecophons undertakssystem är CE-märkta enligt den europeiska harmoniserade standarden EN13964: 2014. CE-märkta byggprodukter omfattas av en prestandadeklaration (DOP) som gör det möjligt för kunder och användare att enkelt jämföra prestanda för produkter som är tillgängliga på den europeiska marknaden.

PRINCIPSKISS (M01) FÖR ECOPHON FOCUS A

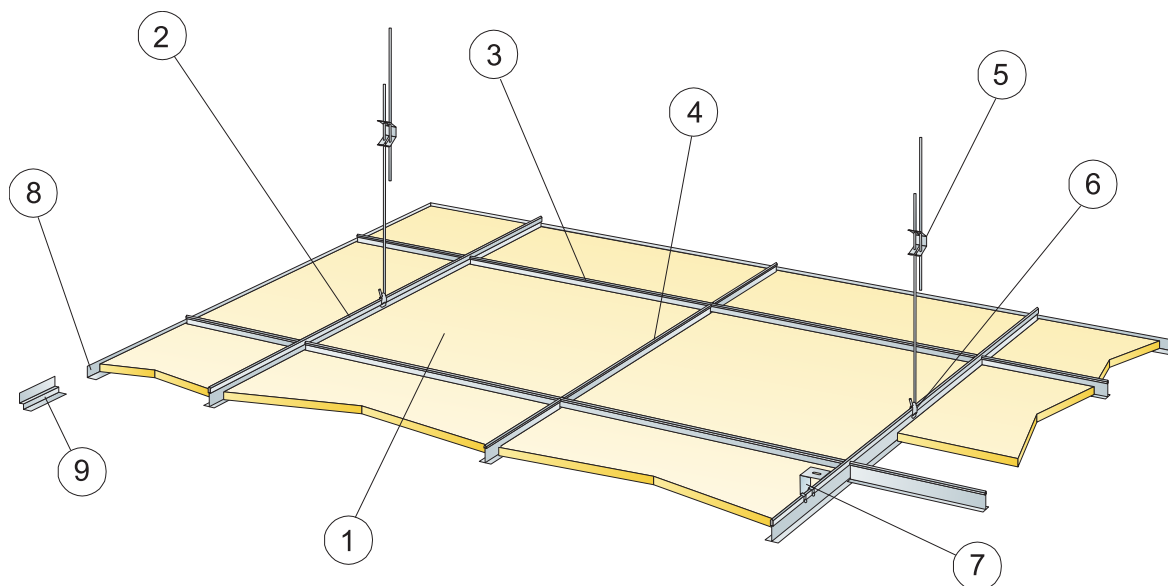

© Ecophon Group

MATERIALSPECIFIKATION (EXKL. SPILL)

	Storlek, mm		
	600x600	1200x600	1200x1200
1 Focus A	2,8/m ²	1,4/m ²	0,7/m ²
2 Connect Huvudprofil, c1200, (max. avstånd från vägg 600 mm, kan förlängas upp till 1200 mm om inga nyttolaster finns mellan Huvudprofil 0,9m/m ² och vägg).	0,9m/m ²	0,9m/m ²	0,9m/m ²
3 Connect Tvärprofil, L=1200 mm, c600	1,7m/m ²	1,7m/m ²	0,9m/m ²
4 Connect Tvärprofil L=600	0,9m/m ²	-	-
5 Connect Justerbar pendel, c1200 (max. avstånd från vägg 600 mm, kan förlängas upp till 1200 mm om inga nyttolaster finns mellan Huvudprofil och vägg)	0,7/m ²	0,7/m ²	0,7/m ²
6 Connect Pendelfäste (används ej i simhalls miljöer)	0,7/m ²	0,7/m ²	0,7/m ²
7 Vid diktmontage: Connect Direkffäste, c1200 mm	0,7/m ²	0,7/m ²	0,7/m ²
8 Connect Vägglister, infästning max c300	efter behov	efter behov	efter behov
9 alt. Connect Skugglist (infästning max c300)	efter behov	efter behov	efter behov
Δ Min total konstruktionshöjd: 100mm med Justerbar pendel, 50mm med Direkffäste	-	-	-
δ Minsta höjd för demonierbarhet: 120 mm (130 mm vid 1200x1200)	-	-	-
Integrering av armaturer i absorber använd Connect Avlastningsprofil samt Clips Avlastning 5/20	-	-	-
När du monterar absorber i storlek 1200x1200 mm och XL-format i kombination med T15-bärverk, skall bärverket fästas i vägg med Connect väggfäste T-profil	-	-	-

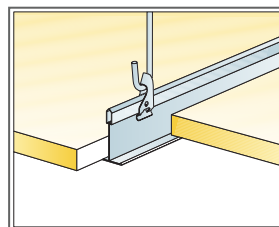
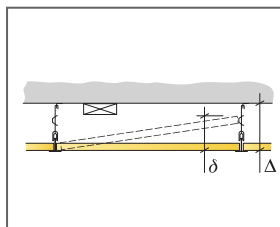

Nedpendling med justerbar pendel och pendelfäste

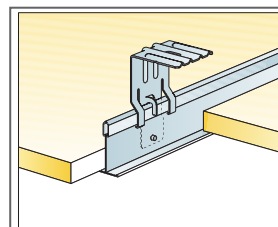

Montage med direkffäste

Storlek, mm	Max nyttolaster (N)	Min belastningskapacitet (N)
600x600x20	50	160
1200x600x20	50	160
1200x1200x20	50	160

Nyttolast/Belastningskapacitet

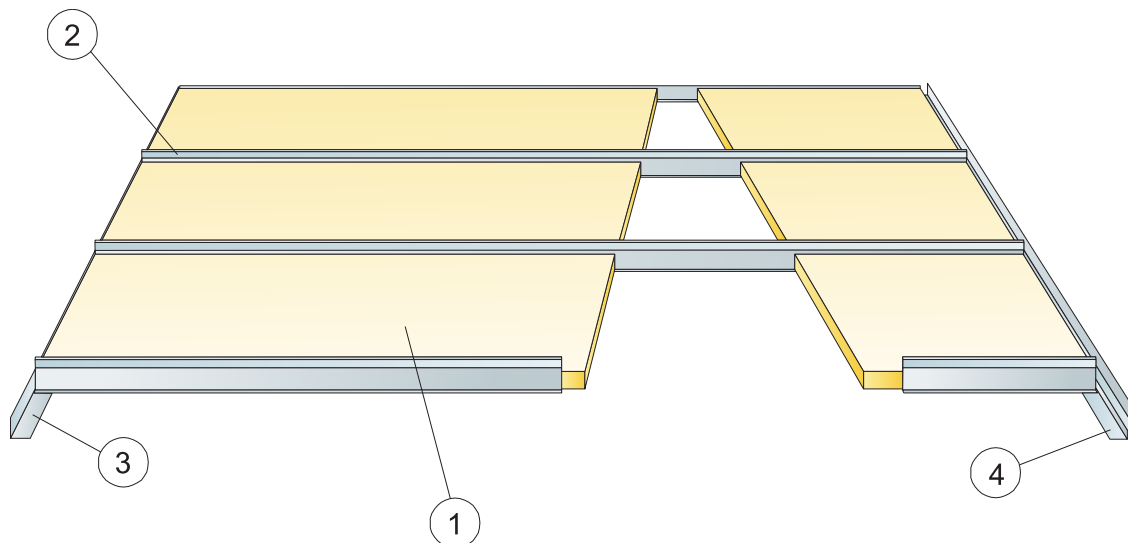

© Ecophon Group

MATERIALSPECIFIKATION (EXKL. SPILL)

	Storlek, mm		
	1600x600	1800x600	2000x600
1 Focus A XL	1,05/m ²	0,95/m ²	0,85/m ²
2 Connect T24 Korridor (längd lika absorberent), c600	1,05/m ²	0,95/m ²	0,85/m ²
3 Connect Vägglister (infästning max c200)	efter behov	efter behov	efter behov
4 alt. Connect Skugglist (infästning max c200)	efter behov	efter behov	efter behov
Δ Min total konstruktionshöjd: 40 mm	-	-	-
δ Minsta höjd för demonterbarhet: 65 mm	-	-	-

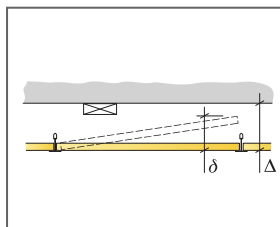

Storlek, mm	Max nyttolaster [N]	Min belastningskapacitet [N]
1600x600x20	40	-
1800x600x20	20	-
2000x600x20	10	-

Nyttolast/Belastningskapacitet

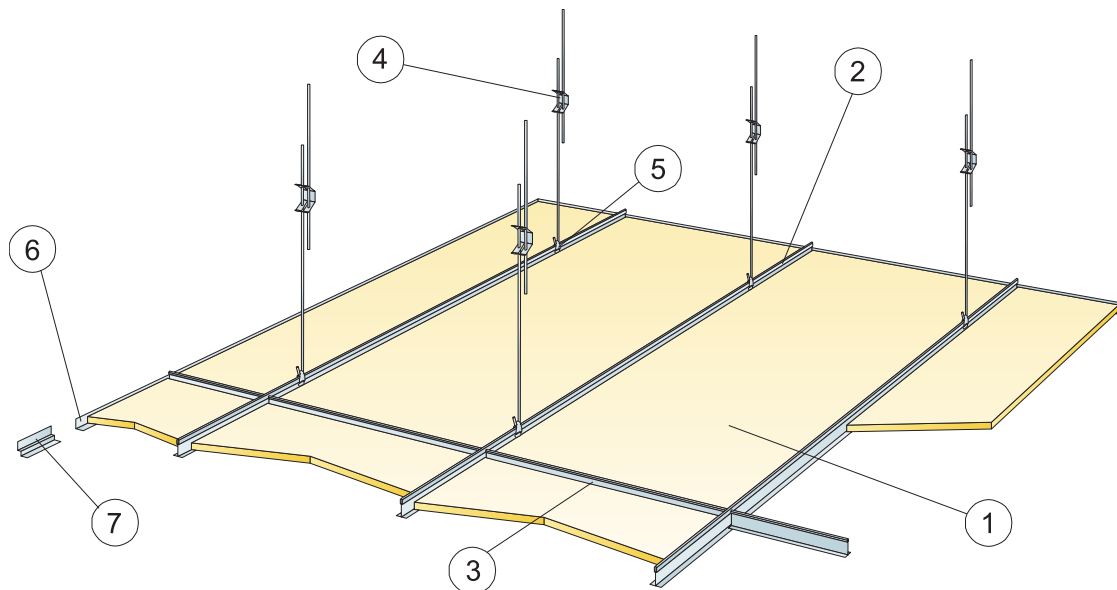

© Ecophon Group

MATERIALSPECIFIKATION (EXKL. SPILL)

	Storlek, mm		
	1600x600	1800x600	2000x600
1 Focus A XL	1,05/m ²	0,95/m ²	0,85/m ²
2 Connect T24 Huvudprofil, c600	1,7m/m ²	1,7m/m ²	1,7m/m ²
3 Connect T24 Tvärprofil, L=600 mm	0,65m/m ²	0,6m/m ²	0,5m/m ²
4 Connect Justerbar pendel c1500 (max avstånd från vägg 450 mm)	1,1/m ²	1,1/m ²	1,1/m ²
5 Connect Pendelfäste	1,1/m ²	1,1/m ²	1,1/m ²
6 Connect Vägglöst, infästning max c300	efter behov	efter behov	efter behov
7 alt. Connect Skugglist (infästning max c300)	efter behov	efter behov	efter behov
Δ Min total konstruktionshöjd: 100 mm	-	-	-
δ Minsta höjd för demonterbarhet: 100 mm	-	-	-

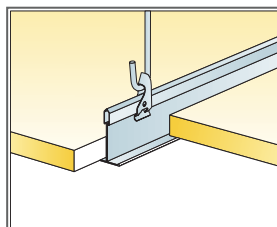
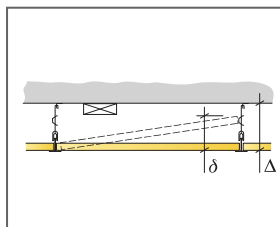

Nedpendling med Justerbar pendel och Pendelfäste

Storlek, mm	Max nyttolaster [N]	Min belastningskapacitet [N]
1600x600x20	50	160
1800x600x20	50	160
2000x600x20	50	160

Nyttolast/Belastningskapacitet

PRINCIPSKISS (M399) FÖR ECOPHON FOCUS A MED EXTRA BASS

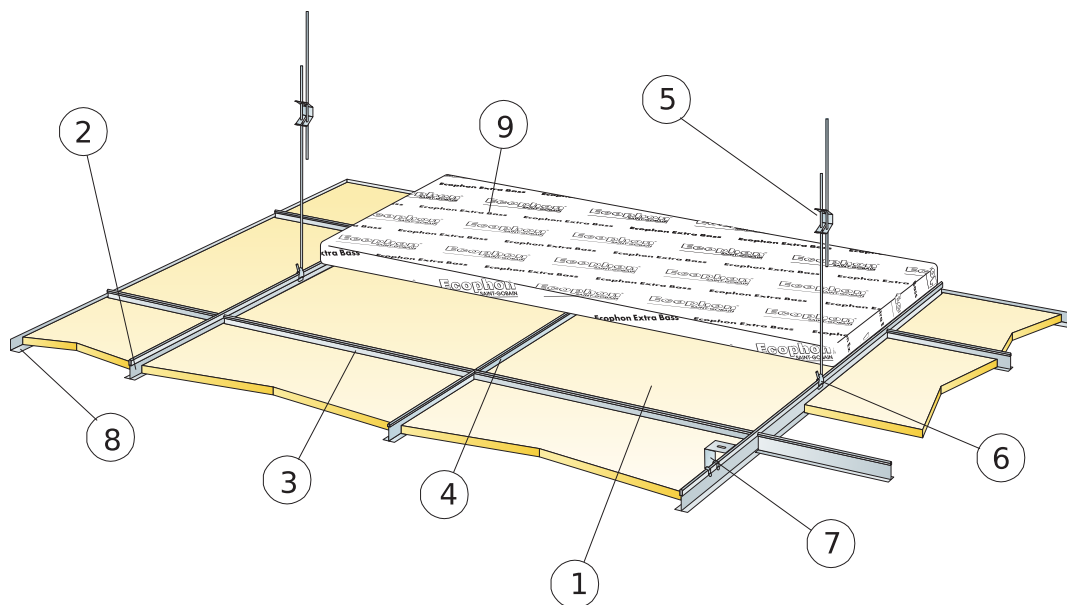

© Ecophon Group

MATERIALSPECIFIKATION (EXKL. SPILL)

	Storlek, mm	
	600x600	1200x600
1 Focus A	2,8/m ²	1,4/m ²
2 Connect T24 Huvudprofil svart, c1200, [max. avstånd från vägg 600 mm, kan förlängas upp till 1200 mm om inga nyttolaster finns mellan Huvudprofil och vägg].	0,9m/m ²	0,9m/m ²
3 Connect T24 Tvärprofil svart, L=1200 mm, c600	1,7m/m ²	1,7m/m ²
4 Connect T24 Tvärprofil svart, L=600 mm	0,9m/m ²	-
5 Connect Justerbar pendel, c1200 mm [max. avstånd från vägg 600 mm]	0,7/m ²	0,7/m ²
6 Connect Pendelfäste (används ej i simhalls miljöer)	0,7/m ²	0,7/m ²
7 Vid dikmontage: Connect Direkffäste, c1200 mm	0,7/m ²	0,7/m ²
8 Connect Vägglister svart (infästning max c300)	efter behov	efter behov
9 Extra Bass (1200x600x50 mm)	0,7/m ²	0,7/m ²
Δ Min total konstruktionshöjd: Focus A: 50 mm med Direkffäste, Focus A med Extra bass: 100 mm	-	-
δ Minsta höjd för demonterbarhet: Focus A: 130 mm, Focus A med Extra bass: 170 mm	-	-

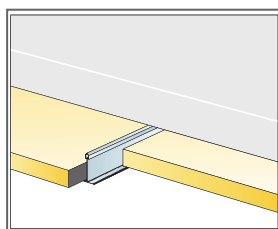
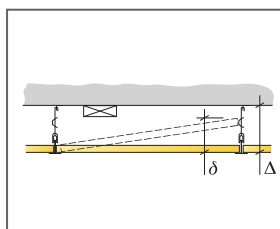

Installation med Extra Bass

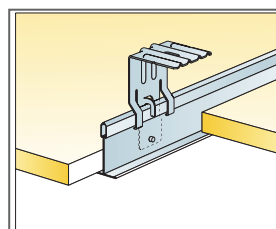

Upphängning med Justerbar pendel och Pendelfäste

Storlek, mm	Max nyttolaster (N)	Min belastningskapacitet (N)
600x600x20	50	160
1200x600x20	50	160

Nyttolast/Belastningskapacitet

Ecophon Focus™ B

Ecophon Focus™ B limmas kant i kant dikt mot bjälklaget. De fasade kanterna skapar ett diskret spår mellan absorberna för ett slätare utseende. För applikationer där det krävs ett system med minsta möjliga konstruktionshöjd.

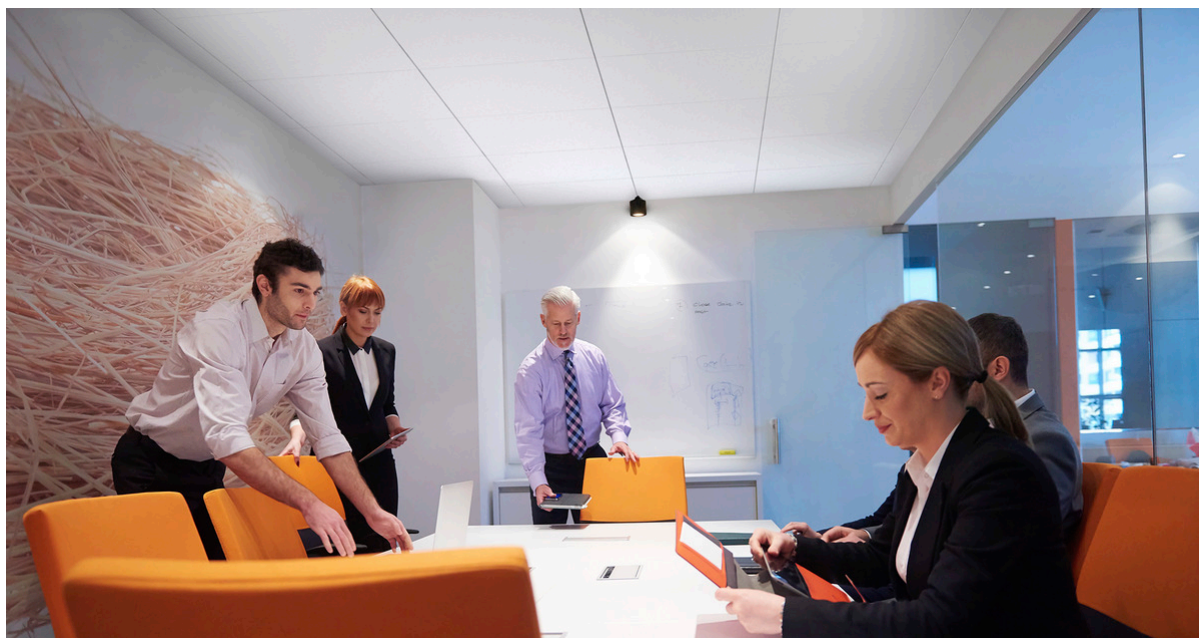

SYSTEMÖVERSIKT



Format c, mm	600x600	1200x600
Direkt	•	•
Tjocklek (tj)	20	20
Principskiss	M03	M03

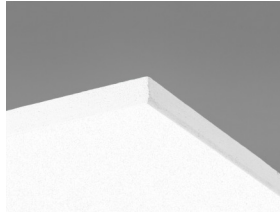

Focus B absorber

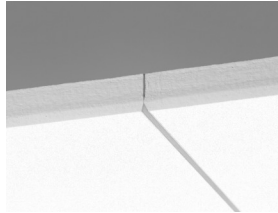

Sektion av Focus B system

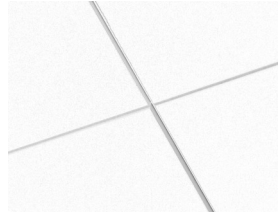

Focus B system

Akustik



Ljudabsorption:

Provningsresultat enligt EN ISO 354

Klassificering enligt EN ISO 11654, värde för Noise Reduction Coefficient, NRC och Sound Absorption Average, SAA enligt ASTM C 423.

α_p , Praktisk ljudabsorptionsfaktor

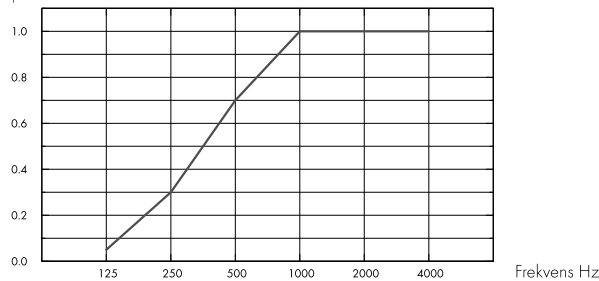

– Focus B 20 mm, 23 mm o.d.s.
o.d.s = t_{kh} = total konstruktionshöjd

t _j mm	t _{kh} mm	α_p , Praktisk ljudabsorptionsfaktor						α_w	Ljudabsorptionsklass
		125 Hz	250 Hz	500 Hz	1000 Hz	2000 Hz	4000 Hz		
20	23	0.05	0.30	0.70	1.00	1.00	1.00	0.60	C

t _j mm	t _{kh} mm	NRC	SAA
20	23	0.75	0.77

Inomhusmiljö



Miljömärkning

Eurofins Indoor Air Comfort®

IAC Gold

Fransk VOC

A+



Cradle to Cradle Certified®



Denna produkt är Cradle to Cradle Certified® på bronsnivå (version 4.0).



Materialhälsa

Denna produkt är certifierad enligt C2C Certified Material Health Certificate™ på Silver-nivå (standardversion 4.0). C2C Certified Material Health Certificate™ är en verifiering av hälsa och säkerhet för produktens sammansättning med hjälp av kraven på materialhälsa i Cradle-to-Cradle Certified Product Standard.



Koldioxidavtryck

kg CO ₂ equiv/m ²		Livscykelstegen A1 till C4 från EPD, i enlighet med ISO 14025 / EN 15804
Focus B	4,10	



Cirkularitet

Minsta andel återvunnet material efter konsumentledet	56 %
Återvinningsbarhet	Helt återvinningsbar



Brandsäkerhet

Land	Fire standard	Klass	Ljudabsorbenternas kärna är testad och klassificerad som ej brännbar enligt EN ISO 1182.
Europa	EN 13501-1	A2-s1,d0	



Fuktbeständighet

Klass C, relativ luftfuktighet 95 % och 30 °C, enligt EN 13964: 2014



Ljuseffektivitet

White Frost, närmaste NCS-färgprov S 0500-N, 85 % ljusreflektion. Glans <1.



Rengörbarhet

Systemet tål daglig dammtorkning och dammsugning samt våttvorkning en gång per vecka.



Tillgänglighet

Absorbenterna är ej demonterbara.



Montering

Monteras enligt Principskisser, Installationsguider och Drawing Aid. För information om minsta totala konstruktionshöjd se Materialspecifikation. Aktuell yta skall ha tillräcklig styrka för att kunna bära belastningen av plattorna. Vid tveksamheter bör provlimning utföras. Underlaget ska alltid vara torrt och rent. För bästa resultat bör underlaget vara jämnt.



Systemvikt

kg/m ²		Viktuppgifterna är vägledande och kan variera.
Focus B	2,5	



Mekaniska egenskaper

Ytterligare belastning måste fästas i bjälklaget.



CE

Ecophons undertakssystem är CE-märkta enligt den europeiska harmoniserade standarden EN13964: 2014. CE-märkta byggprodukter omfattas av en prestandadeklaration (DOP) som gör det möjligt för kunder och användare att enkelt jämföra prestanda för produkter som är tillgängliga på den europeiska marknaden.

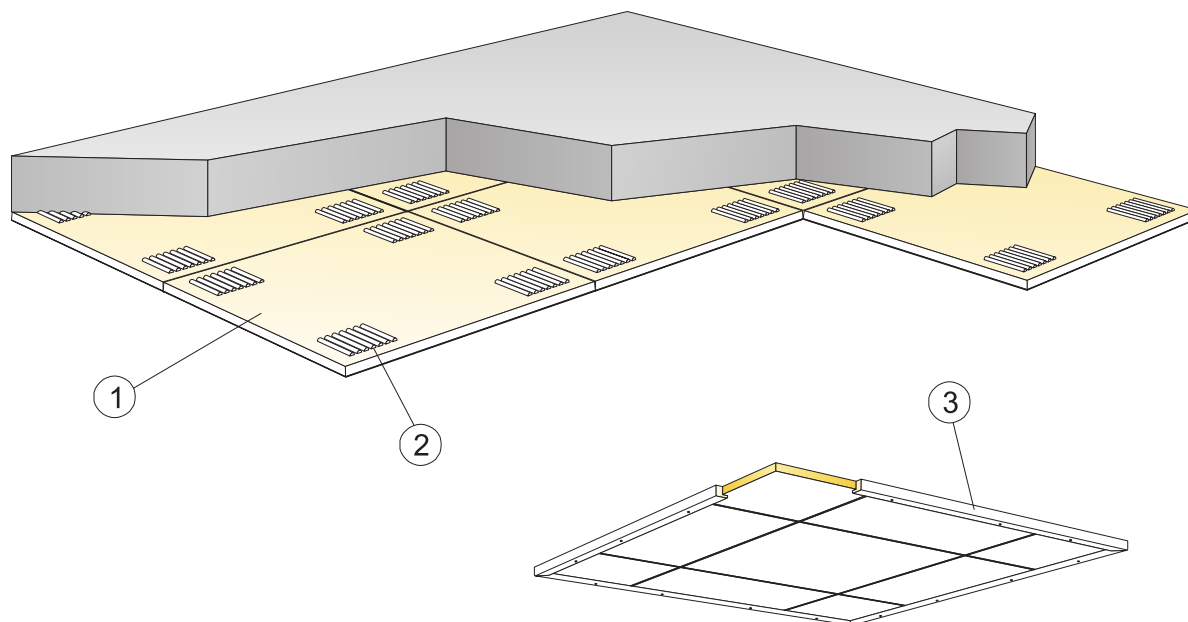

© Ecophon Group

MATERIALSPECIFIKATION (EXKL. SPILL)

	Storlek, mm	
	600x600	1200x600
1 Focus B	2,8/m ²	-
2 Connect Absorbentlim (0,25 l/m ² - 0,4 l/m ² beroende på installationsförhållandena)	efter behov	efter behov
Använd Connect Tandad Spackel för att applicera limmet	-	-
3 Vid fällmontage: Connect Träavslutningslist, L=2500 (infästning c500)	efter behov	efter behov
Δ Min total konstruktionshöjd: 23 mm	-	-
δ Enskilda takelement är ej demonterbara.	-	-
Synliga skurna kanter skall mätas.	-	-

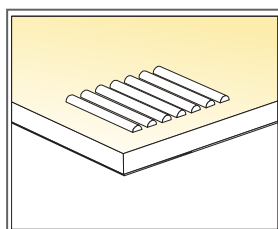
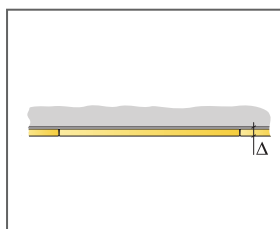

Applicering av lim

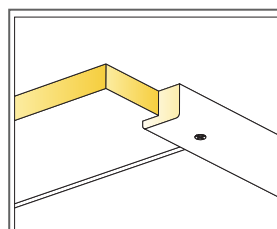

Trälister för fällmontage

Storlek, mm	Max nyttolaster (N)	Min belastningskapacitet (N)
600x600x20	-	-
1200x600x20	-	-

Nyttolast/Belastningskapacitet

Ecophon Focus™ C

Ecophon Focus™ C limmas eller skruvas kant i kant direkt på bjälklaget, vilket ger ett tak med ett slätt utseende. De fasade kanterna skapar ett diskret spår mellan absorbenterna. Skivorna har ett fräst spår i kanten för att kunna nivelleras om underlaget är ojämnt. För applikationer där det krävs ett system med minsta möjliga totala konstruktionshöjd.



SYSTEMÖVERSIKT

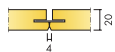

Format c, mm	600x600	1200x600
Direkt	•	•
Limmad	•	
Tjocklek (t)	20	20
Principskiss	M06, M96	M96

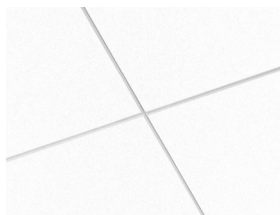
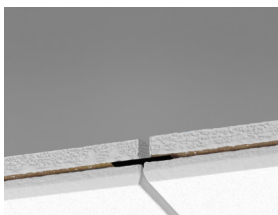
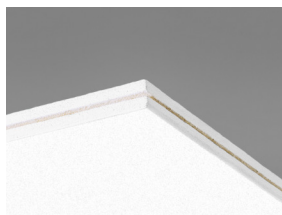

Akustik



Ljudabsorption:

Provningsresultat enligt EN ISO 354

Klassificering enligt EN ISO 11654, värde för Noise Reduction Coefficient, NRC och Sound Absorption Average, SAA enligt ASTM C 423.

α_p , Praktisk ljudabsorptionsfaktor

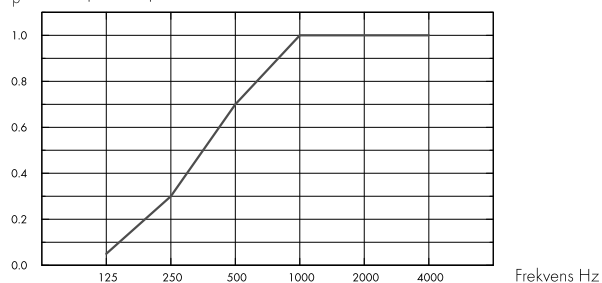

– Focus C 20 mm, 23 mm o.d.s.

o.d.s = t_{kh} = total konstruktionshöjd

t _j mm	t _{kh} mm	α_p , Praktisk ljudabsorptionsfaktor						α_w	Ljudabsorptionsklass
		125 Hz	250 Hz	500 Hz	1000 Hz	2000 Hz	4000 Hz		
20	23	0.05	0.30	0.70	1.00	1.00	1.00	0.60	C

t _j mm	t _{kh} mm	NRC	SAA
20	23	0.75	0.76



Cradle to Cradle Certified®



Denna produkt är Cradle to Cradle Certified® på bronsnivå (version 4.0).



Materialhälsa

Denna produkt är certifierad enligt C2C Certified Material Health Certificate™ på Silver-nivå (standardversion 4.0). C2C Certified Material Health Certificate™ är en verifiering av hälsa och säkerhet för produktens sammansättning med hjälp av kraven på materialhälsa i Cradle-to-Cradle Certified Product Standard.



Koldioxidavtryck

	kg CO ₂ equiv/m ²	
Focus C	4,26	Livscykelstegen A1 till C4 från EPD, i enlighet med ISO 14025 / EN 15804



Cirkularitet

Minsta andel återvunnet material efter konsumentledet	59 %
Återvinningsbarhet	Helt återvinningsbar



Brandsäkerhet

Land	Fire standard	Klass
Europa	EN 13501-1	A2-s1,d0

Ljudabsorbenternas kärna är testad och klassificerad som ej brännbar enligt EN ISO 1182.



Fuktbeständighet

Klass A, relativ luftfuktighet 70% och 25°C, enligt EN 13964: 2014



Fuktbeständighet

Klass C, relativ luftfuktighet 95 % och 30 °C, enligt EN 13964: 2014



Ljuseffektivitet

White Frost, närmaste NCS-färgprov S 0500-N, 85 % ljusreflektion. Glans <1.



Rengörbarhet

Systemet tål daglig dammtorkning och dammsugning samt våtavtorkning en gång per vecka.



Tillgänglighet

Absorbenterna är ej demonterbara.



Montering

Monteras enligt Principskisser, Installationsguider och Drawing Aid. För information om minsta totala konstruktionshöjd se Materialspecifikation. Aktuell yta skall ha tillräcklig styrka för att kunna bära belastningen av plattorna. Vid tveksamheter bör provlimning utföras. Underlaget ska alltid vara torrt och rent. För bästa resultat bör underlaget vara jämnt.



Systemvikt

	kg/m ²
Focus C	2,3

Viktuppgifterna är vägledande och kan variera.



Mekaniska egenskaper

Ytterligare belastning måste fästas i bjälklaget.



CE

Ecophons undertakssystem är CE-märkta enligt den europeiska harmoniserade standarden EN13964: 2014. CE-märkta byggprodukter omfattas av en prestandadeklaration (DOP) som gör det möjligt för kunder och användare att enkelt jämföra prestanda för produkter som är tillgängliga på den europeiska marknaden.

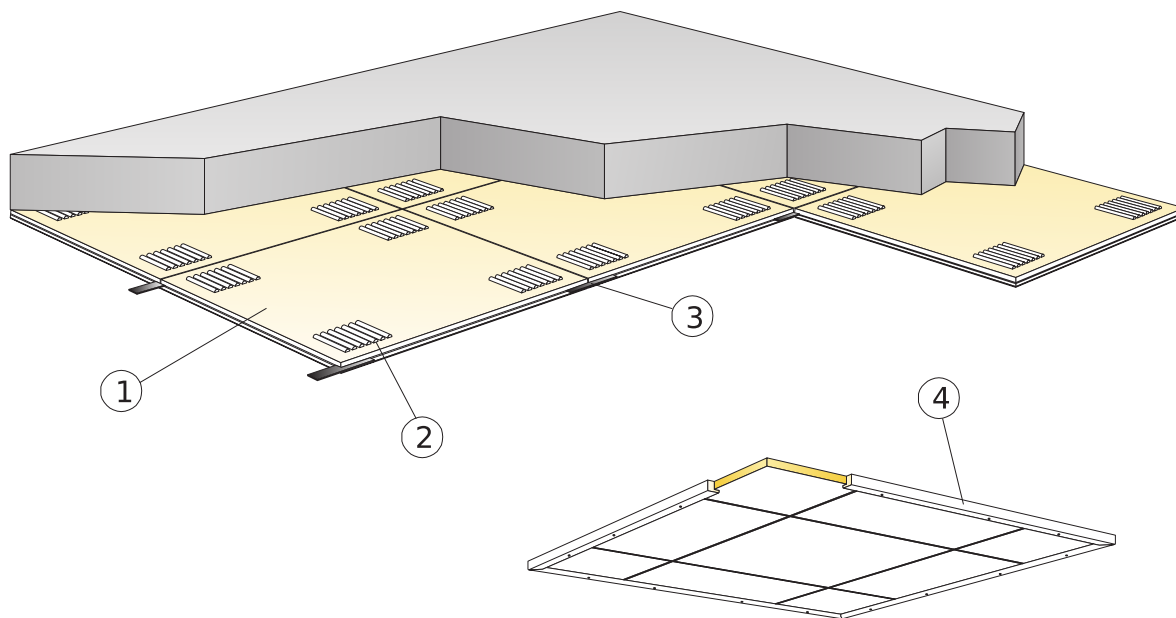

© Ecophon Group

MATERIALSPECIFIKATION (EXKL. SPILL)

	Storlek, mm
	600x600
1 Focus C	2,8/m ²
2 Connect Absorbentlim (0,25 l/m ² - 0,4 l/m ² beroende på installationsförhållandena)	efter behov
3 Connect Spline, L=150 mm	2,8/m ²
4 Vid fällmontage: Connect Träavslutningslist, L=2500 (infästning c500)	efter behov
Δ Min total konstruktionshöjd: 23 mm	-
δ Enskilda takelement är ej demonterbara.	-

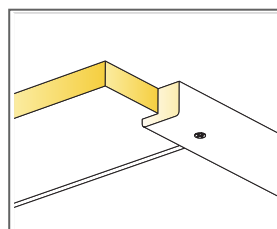
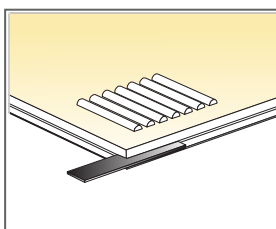
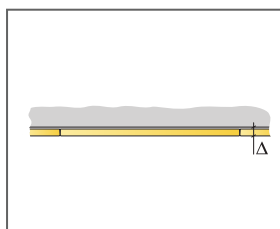

Storlek, mm	Max nyttolaster (N)	Min belastningskapacitet (N)
600x600x20	-	-

Nyttolast/Belastningskapacitet

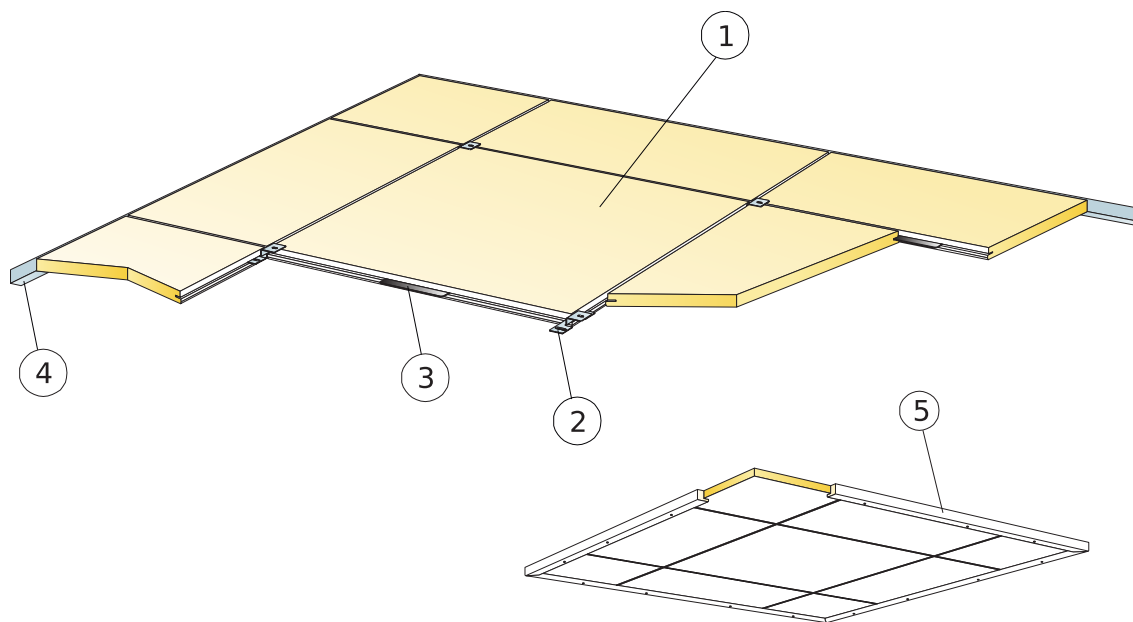

© Ecophon Group

MATERIALSPECIFIKATION (EXKL. SPILL)

	Storlek, mm	
	600x600	1200x600
1 Focus C	2,8/m ²	1,4/m ²
2 Connect Fästbleck	2,8/m ²	2,8/m ²
3 Connect Spline, L=150 mm	2,8/m ²	1,4/m ²
4 Connect Vägglister, infästning max c300	efter behov	efter behov
5 Vid fällmontage: Connect Träavslutningslist, L=2500 [infästning c500]	efter behov	efter behov
Δ Min total konstruktionshöjd: 23 mm	-	-
δ Minsta höjd för demonterbarhet: Separata absorber är ej demonterbara	-	-

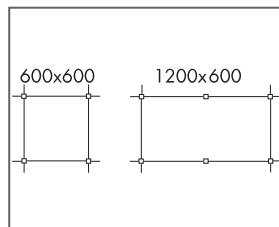
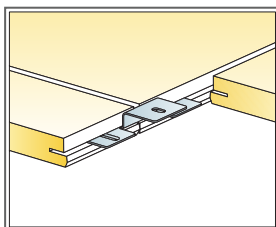
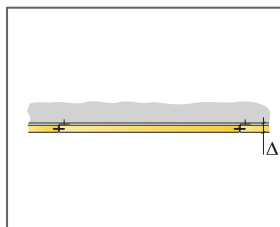

Storlek, mm	Max nyttolaster [N]	Min belastningskapacitet [N]
600x600x20	-	-
1200x600x20	-	-

Nyttolast/Belastningskapacitet

Ecophon Focus™ Ds

Ecophon Focus™ Ds är lämpligt när man söker ett akustiktak med dolt bärverk. Systemet har ett dolt bärverk och fasade kanter mellan varje skiva. Det är enkelt att montera och integrera armaturer och ventilation i systemet. För applikationer med höga krav på både akustik och design och där varje enskild absorbent måste vara enkelt demonterbar. Installeras med Precision Lock-system - patentsökt.



Sverige

SYSTEMÖVERSIKT

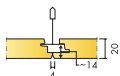

Format c, mm	600x600	1200x600	1200x1200	XL 1600x600	XL 1800x600	XL 2000x600	XL 2400x600
T24	•	•	•	•	•	•	•
Tjocklek (tj)	20	20	20	20	20	20	20
Principskiss	M581, M583, M584, M613, M614	M581, M583, M584, M613, M614	M582	M581, M238	M581, M238	M581, M238	M581, M238

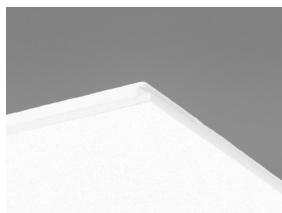

Focus Ds absorber

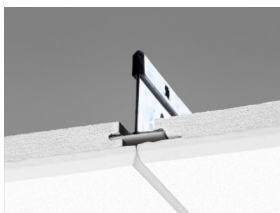

Sektion av Focus Ds system med Connect T24 Huvudprofil PL

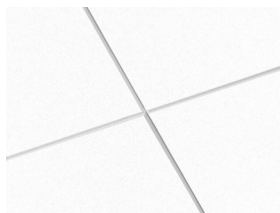

Focus Ds system



Enskilda absorber är enkelt demonterbara

Akustik



Ljudabsorption:

Provningsresultat enligt EN ISO 354

Klassificering enligt EN ISO 11654, värde för Noise Reduction Coefficient, NRC och Sound Absorption Average, SAA enligt ASTM C 423.

α_p , Praktisk ljudabsorptionsfaktor

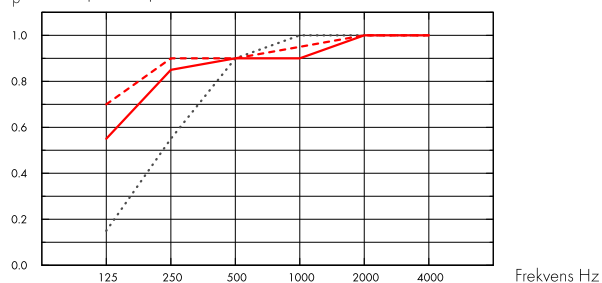

- Focus Ds 20 mm, 65 mm o.d.s.
 - Focus Ds 20 mm, 200 mm o.d.s.
 - - - Focus Ds 20 mm + Extra Bass 50 mm, 200 mm o.d.s.
- o.d.s = t_{kh} = total konstruktionshöjd

	t _j mm	t _{kh} mm	α_p , Praktisk ljudabsorptionsfaktor						α_w	Ljudabsorptionsklass
			125 Hz	250 Hz	500 Hz	1000 Hz	2000 Hz	4000 Hz		
-	20	65	0.15	0.55	0.90	1.00	1.00	1.00	0.85	B
-	20	200	0.55	0.85	0.90	0.90	1.00	1.00	0.95	A
+ Extra Bass	70	200	0.70	0.90	0.90	0.95	1.00	1.00	0.95	A

	t _j mm	t _{kh} mm	NRC	SAA
-	20	65	0.85	0.86
-	20	200	0.90	0.93
+ Extra Bass	70	200	0.95	0.95

t _j mm	AC(1.5) Articulation Class, ASTM E1111, ASTM E1110	D _{nfw} Weighted normalized flanking level difference, ISO 10848-2	CAC dB Ceiling Attenuation Class, ASTM 1414, ASTM E413
20	180	24	23

Inomhusmiljö



Miljömärkning

Eurofins Indoor Air Comfort®

IAC Gold

Fransk VOC

A+





Cradle to Cradle Certified®



Denna produkt är Cradle to Cradle Certified® på bronsnivå (version 4.0).



Materialhälsa

Denna produkt är certifierad enligt C2C Certified Material Health Certificate™ på Silver-nivå (standardversion 4.0). C2C Certified Material Health Certificate™ är en verifiering av hälsa och säkerhet för produktens sammansättning med hjälp av kraven på materialhälsa i Cradle-to-Cradle Certified Product Standard.



Koldioxidavtryck

	kg CO ₂ equiv/m ²	Livscykelstegen A1 till C4 från EPD, i enlighet med ISO 14025 / EN 15804
Focus Ds (EN 15804+A2)	3,68	



Cirkularitet

Minsta andel återvunnet material efter konsumentledet	54 %
Återvinningsbarhet	Helt återvinningsbar



Brandsäkerhet

Land	Klass	Ljudabsorbenternas kärna är testad och klassificerad som ej brännbar enligt EN ISO 1182.
Europa	EN 13501-1 A2-s1,d0	



Fuktbeständighet

Klass C, relativ luftfuktighet 95 % och 30 °C, enligt EN 13964: 2014



Ljuseffektivitet

White Frost, närmaste NCS-färgprov S 0500-N, 85 % ljusreflektion. Glans <1.



Rengörbarhet

Systemet tål daglig dammtorkning och dammsugning samt våttvorkning en gång per vecka.



Tillgänglighet

Absorbenterna i format 600x600 och 1200x600 är lätt demonterbara. Absorbenterna i format 1200x1200 och XL-storlekar är demonterbara. Minsta höjd för demonterbarhet enligt principskiss.



Montering

Monteras enligt Principskisser, Installationsguider och Drawing Aid. För information om minsta totala konstruktionshöjd se Materialspecifikation. Systemet rekommenderas inte för mindre utrymmen (ca 2x2m). Tak med en stor mängd integration kräver noggrann planering, konstruktion och installation.



Systemvikt

	kg/m ²	Viktuppgifterna är vägledande och kan variera.
Focus Ds	2	
Focus Ds + Connect bärverkssystem	2,9	



Mekaniska egenskaper

Se tabell angående Max nyttolast och Min belastningskapacitet samt Funktionskrav, Mekaniska egenskaper på www.ecophon.se.



CE

Ecophons undertakssystem är CE-märkta enligt den europeiska harmoniserade standarden EN13964: 2014. CE-märkta byggprodukter omfattas av en prestandadeklaration (DOP) som gör det möjligt för kunder och användare att enkelt jämföra prestanda för produkter som är tillgängliga på den europeiska marknaden.

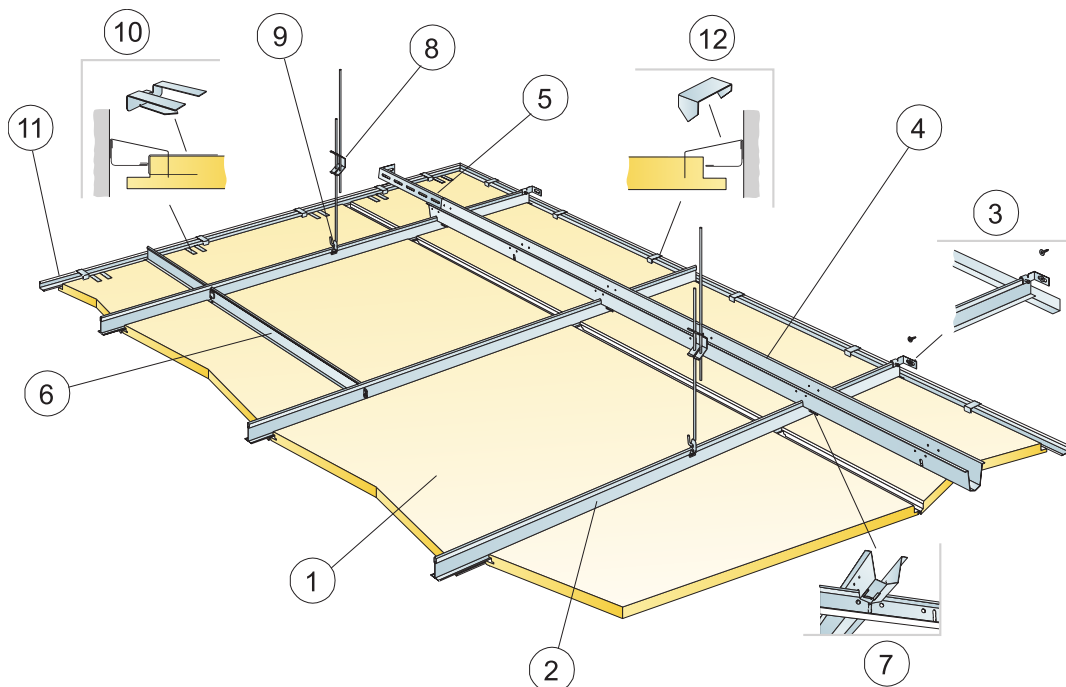

©Saint-Gobain Ecophon AB

MATERIALSPECIFIKATION (EXKL. SPILL)

	Storlek, mm					
	600x600	1200x600	1600x600	1800x600	2000x600	2400x600
1 Focus Ds	2,8/m ²	1,4/m ²	1,05/m ²	0,95/m ²	0,85/m ²	0,7/m ²
2 Connect T24 Huvudprofil PL monterat på c600 mm.	1,7/m ²	1,7/m ²	1,7/m ²	1,7/m ²	1,7/m ²	1,7/m ²
3 Connect Väggläste för T-profil	1/rad nedpendlad Huvudprofil					
4 Connect Distansprofil, installeras på cc 1500 mm (max. avstånd ifrån vägg 0,7m/m ² 300 mm)	0,7/m ²	0,7/m ²	0,7/m ²	0,7/m ²	0,7/m ²	0,7/m ²
5 Connect Väggläste, L=700 mm, för Connect Distansprofil	1/rad Distansprofil					
6 Connect T24 Tvärprofil, L=600 mm	2/rad Huvudprofil					
7 Connect Sprint, 1 st/koppling Connect Huvudprofil/Connect Distansprofil	1,4/m ²	1,4/m ²	1,4/m ²	1,4/m ²	1,4/m ²	1,4/m ²
8 Connect Justerbar pendel, c1 200 mm (max. avstånd från vägg 600 mm)	0,7/m ²	0,7/m ²	0,7/m ²	0,7/m ²	0,7/m ²	0,7/m ²
9 Connect Pendelfäste (används ej i sehalls miljöer)	0,7/m ²	0,7/m ²	0,7/m ²	0,7/m ²	0,7/m ²	0,7/m ²
10 Connect Upplagsclips	1st/300-400 mm på långsidan av varje skuren passbit					
11 Connect Vägglist 15/22 (infästning max c300)	efter behov	efter behov	efter behov	efter behov	efter behov	efter behov
12 Connect Passbitsclips	1/300-400mm på varje skuren upplagskant					
Δ Min. totala konstruktionshöjd av systemet: 120 mm	-	-	-	-	-	-
δ Minsta höjd för demonterbarhet: 30 mm	-	-	-	-	-	-
Integrering av armaturer i absorbenter använd Connect Avlastningsprofil samt Clips Avlastning 5/20	-	-	-	-	-	-

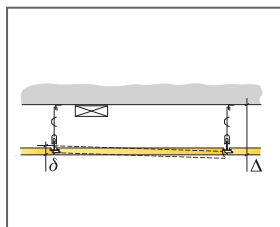

See Quantity Specification

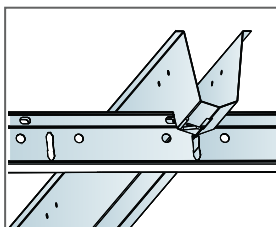

Möte mellan profiler med låsprint

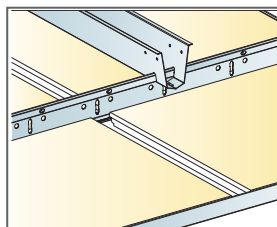

Installation with Main runner PL and space bar

Storlek, mm	Max nyttolaster (N)	Min belastningskapacitet (N)
600x600x20	35	160
1200x600x20	35	160
1600x600x20	35	160
1800x600x20	35	160
2000x600x20	35	160
2400x600x20	35	160

Nyttolast/Belastningskapacitet

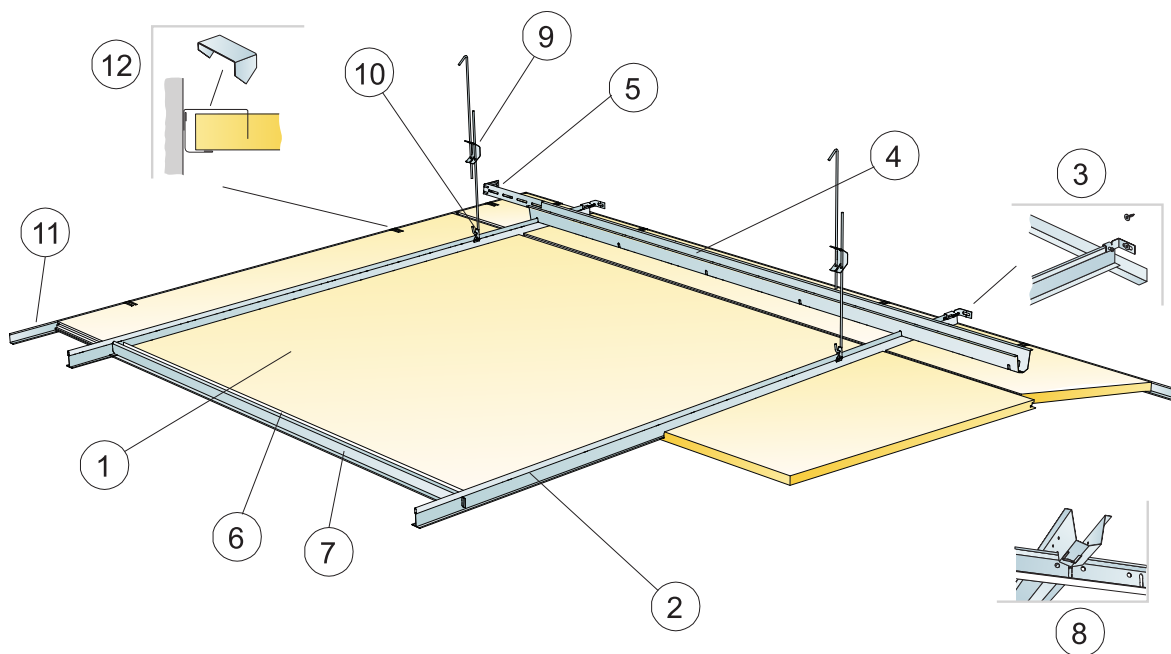

©Saint-Gobain Ecophon AB

MATERIALSPECIFIKATION (EXKL. SPILL)

	Storlek, mm
	1200x1200
1 Focus Ds	0,7/m ²
2 Connect T24 Huvudprofil PL, installeras på cc 1200 mm.	0,9m/m ²
3 Connect Vägghäste för T-profil	1/rad nedpendlad Huvudprofil
4 Connect Distansprofil, installeras på cc 1500 mm (max. avstånd ifrån vägg 300 mm)	0,7m/m ²
5 Connect Vägghäste, L=700 mm, för Connect Distansprofil	1/rad Distansprofil
6 Connect Förstärkningsprofil	1,4/m ²
7 Connect T24 Tvärprofil, L=1200 mm	2/rad Huvudprofil
8 Connect Sprint, 1 st/koppling Connect Huvudprofil/Connect Distansprofil	0,7/m ²
9 Connect Justerbar pendel, c1200 mm (max. avstånd från vägg 600 mm)	0,7/m ²
10 Connect Pendelfäste (används ej i simhalls miljöer)	0,7/m ²
11 Connect Vägglister 15/22 (infästning max c300)	efter behov
12 Connect Passbitsclips	1/300-400mm på varje skuren upplagskant
Δ Min. totala konstruktionshöjd av systemet: 120 mm	-
δ Minsta höjd för demonterbarhet: 50 mm	-
Integrering av armaturer i absorberer använd Connect Avlastningsprofil samt Clips Avlastning 5/20	-

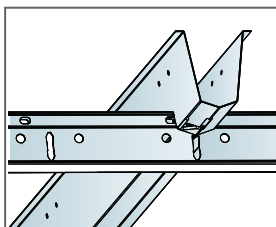
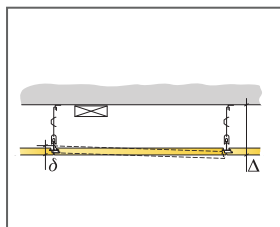

Möte mellan profiler med låssprint

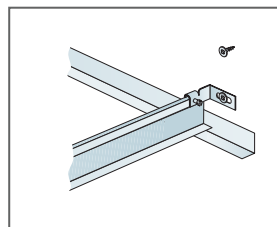

Storlek, mm	Max nyttolaster (N)	Min belastningskapacitet (N)
1200x1200x20	50	160

Nyttolast/Belastningskapacitet

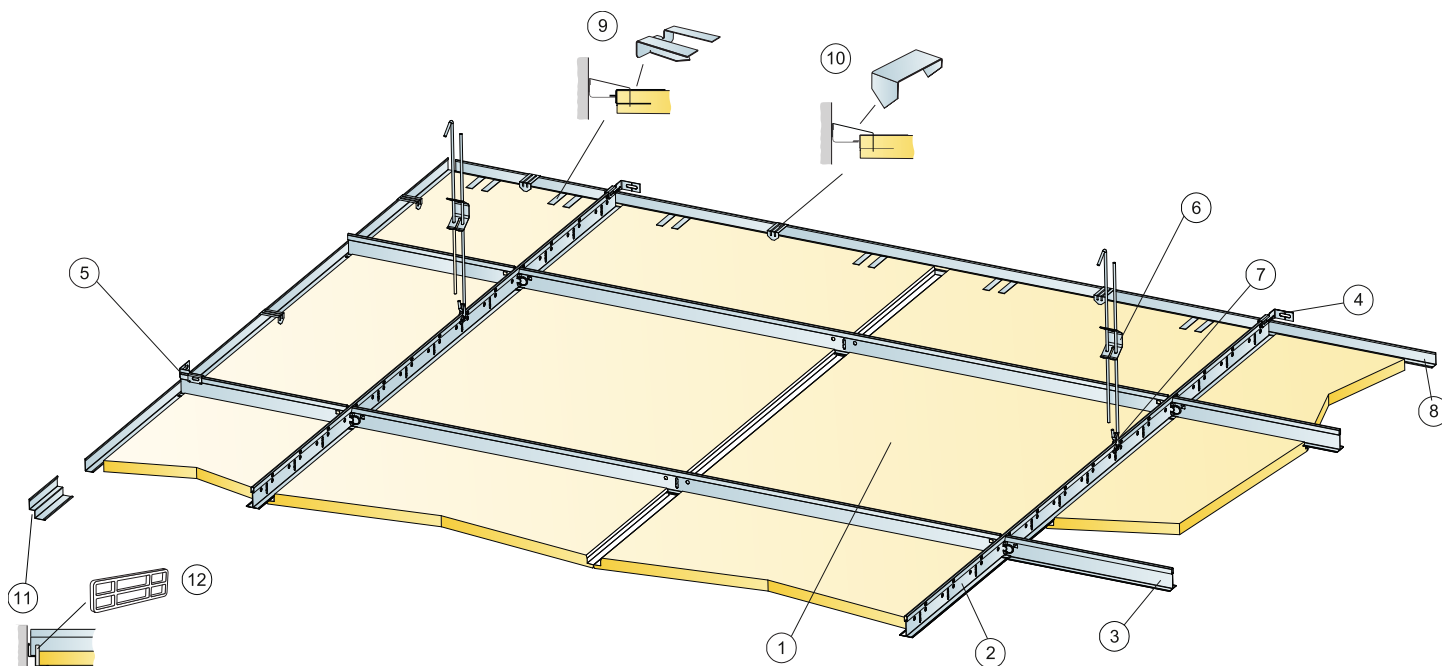

©Saint-Gobain Ecophon AB

MATERIALSPECIFIKATION (EXKL. SPILL)

	Storlek, mm	
	600x600	1200x600
1 Focus Ds	2,8/m ²	1,4/m ²
2 Connect T24 Huvudprofil PL, installeras på cc 1200 mm	0,9m/m ²	0,9m/m ²
3 Connect T24 Tvärprofil PL, L=1200 mm, installerad på cc 600 mm	1,7m/m ²	1,7m/m ²
4 Connect Väggfäste, fixerad på cc 1200mm för Huvudprofiler	2/rad nedpendlad Huvudprofil	
5 Connect Väggfäste, fixerad på cc 1200mm för Tvärprofil	1/rad med tvärprofil	
6 Connect Justerbar pendel, c 1200 mm (max. avstånd från vägg 600 mm)	0,7/m ²	0,7/m ²
7 Connect Pendelfäste (används ej i simhalls miljöer)	0,7/m ²	0,7/m ²
8 Connect Vägglister 15/22 (infästning max c300)	efter behov	efter behov
9 Connect Upplagsclips	1st/300-400 mm på långsidan av varje skuren passbit	
10 Connect Passbitsclips	1/passbit	1/passbit
11 Connect Skugglist (infästning max c300)	efter behov	efter behov
12 Connect Väggfäste	1 på långsidan av varje skuren passbit	
Δ Min. totala konstruktionshöjd av systemet: 120 mm	-	-
δ Minsta höjd för demonterbarhet: 30 mm	-	-
Integrering av armaturer i absorberer använd Connect Avlastningsprofil samt Clips Avlastning 5/20	-	-

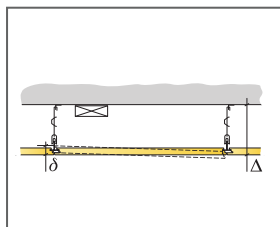

See Quantity Specification

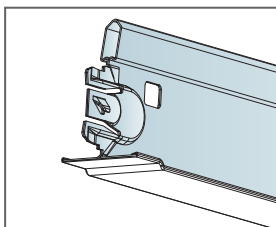

Cross tee PL

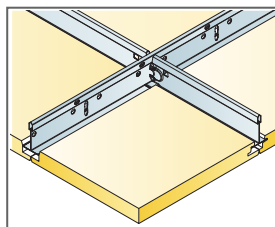

Installation with Main runner PL and Cross tee PL

Storlek, mm	Max nyttolaster (N)	Min belastningskapacitet (N)
600x600x20	50	160
1200x600x20	50	160

Nyttolast/Belastningskapacitet

PRINCIPSKISS (M584) FÖR ECOPHON FOCUS DS 600X600, 1200X600. DIKTMONTAGE MED CONNECT DIREKTFÄSTE OCH CONNECT PL I EN NIVÅ

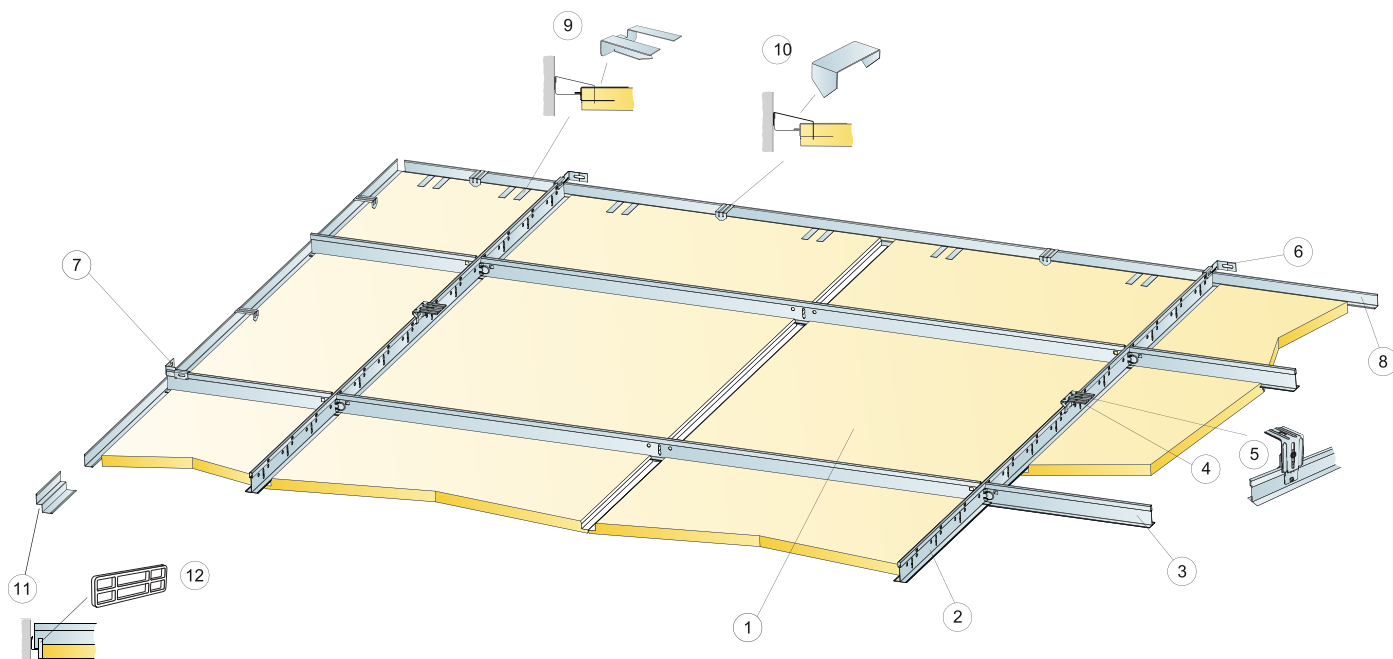

©Saint-Gobain Ecophon AB

MATERIALSPECIFIKATION (EXKL. SPILL)

	Storlek, mm	
	600x600	1200x600
1 Focus Ds	2,8/m ²	1,4/m ²
2 Connect T24 Huvudprofil PL, installeras på cc 1200 mm	0,9m/m ²	0,9m/m ²
3 Connect T24 Tvärprofil PL, L=1200 mm, installerad på cc 600 mm	1,7m/m ²	1,7m/m ²
4 Connect Direktfäste c1200	0,7/m ²	0,7/m ²
5 Alternativt Connect Justerbart Direktfäste, installerat på cc 1200 mm	0,7/m ²	0,7/m ²
6 Connect Vägghäste, fixerad på cc 1200mm för Huvudprofiler	2/rad nedpendlad Huvudprofil	
7 Connect Vägghäste, fixerad på cc 1200mm för Tvärprofil	1/rad med tvärprofil	
8 Connect Vägglister 15/22 (infästning max c300)	efter behov	efter behov
9 Connect Upplagsclips	1st/300-400 mm på långsidan av varje skuren passbit	
10 Connect Passbitsclips	1/passbit	1/passbit
11 Connect Skugglist (infästning max c300)	efter behov	efter behov
12 Connect Vägghäste	1 på långsidan av varje skuren passbit	
Δ Min total konstruktionshöjd: 65 mm	-	-
δ Minsta höjd för demonterbarhet: 30 mm	-	-
Integrering av armaturer i absorberer använd Connect Avlastningsprofil samt Clips Avlastning 5/20	-	-

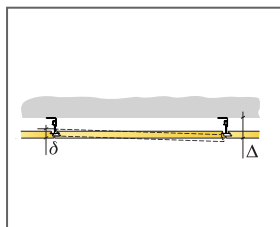

See Quantity Specification

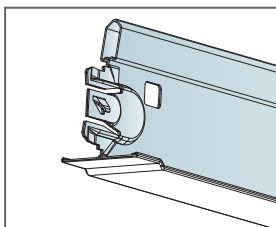

Cross tee PL

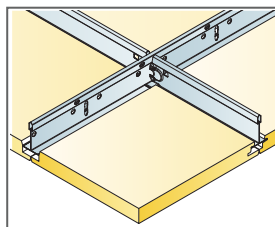

Installation with Main runner PL and Cross tee PL

Storlek, mm	Max nyttolaster (N)	Min belastningskapacitet (N)
600x600x20	50	160
1200x600x20	50	160

Nyttolast/Belastningskapacitet

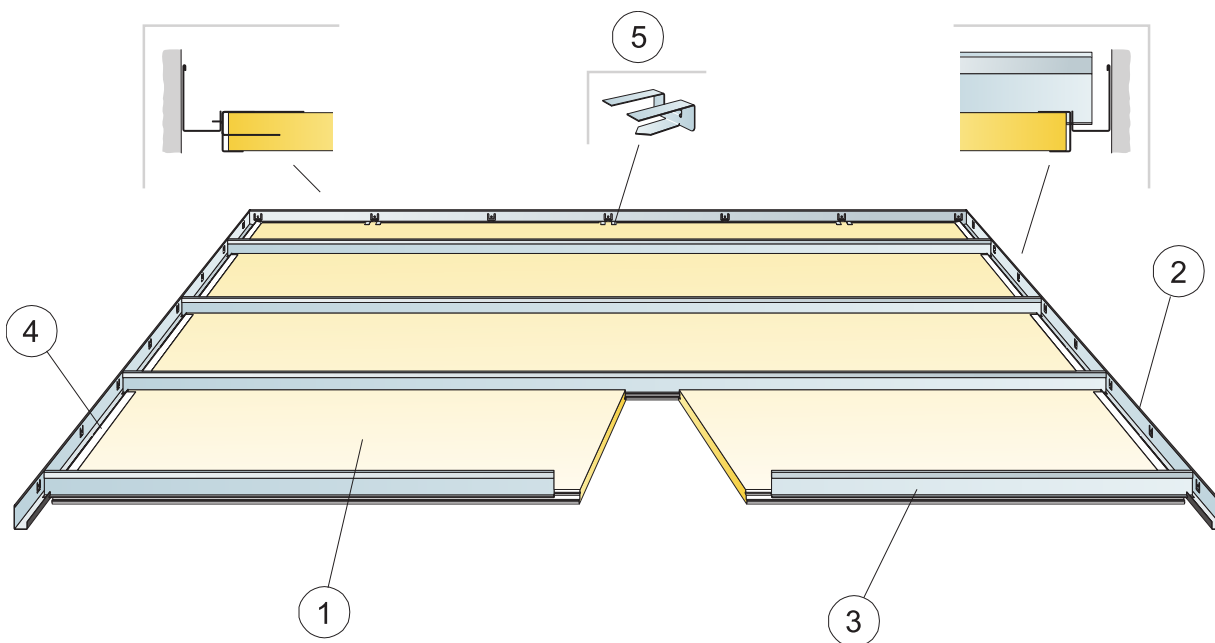

©Saint-Gobain Ecophon AB

MATERIALSPECIFIKATION (EXKL. SPILL)

	Storlek, mm			
	1600x600	1800x600	2000x600	2400x600
1 Focus Ds XL	1,05/m ²	0,95/m ²	0,85/m ²	0,7/m ²
2 Connect Modulvägglist	efter behov	efter behov	efter behov	efter behov
3 Connect T24 Korridorprofil	1,05/m ²	0,95/m ²	0,85/m ²	0,7/m ²
4 Connect Täckprofil Ds	2/platta samt till passbitar			
5 Connect Upplagsclips	1st/300-400 mm på långsidan av varje skuren passbit			
Δ Min total konstruktionshöjd: 55 mm	-	-	-	-
δ Minsta höjd för demonterbarhet: 30 mm	-	-	-	-

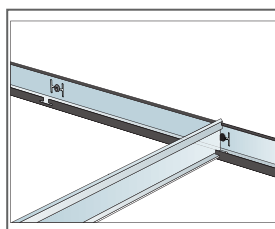
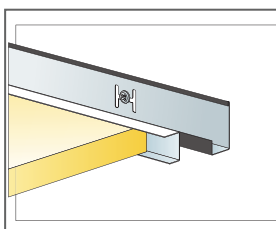
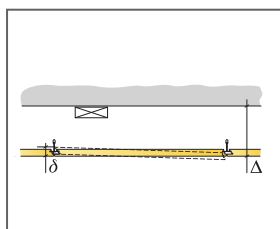

Storlek, mm	Max nyttolaster (N)	Min belastningskapacitet (N)
1600x600x20	40	-
1800x600x20	20	-
2000x600x20	10	-
2400x600x20	0	-

Nyttolast/Belastningskapacitet

PRINCIPSKISS (M613) FÖR ECOPHON FOCUS DS MED 90-GRADIG NIVÅÖVERGÅNG

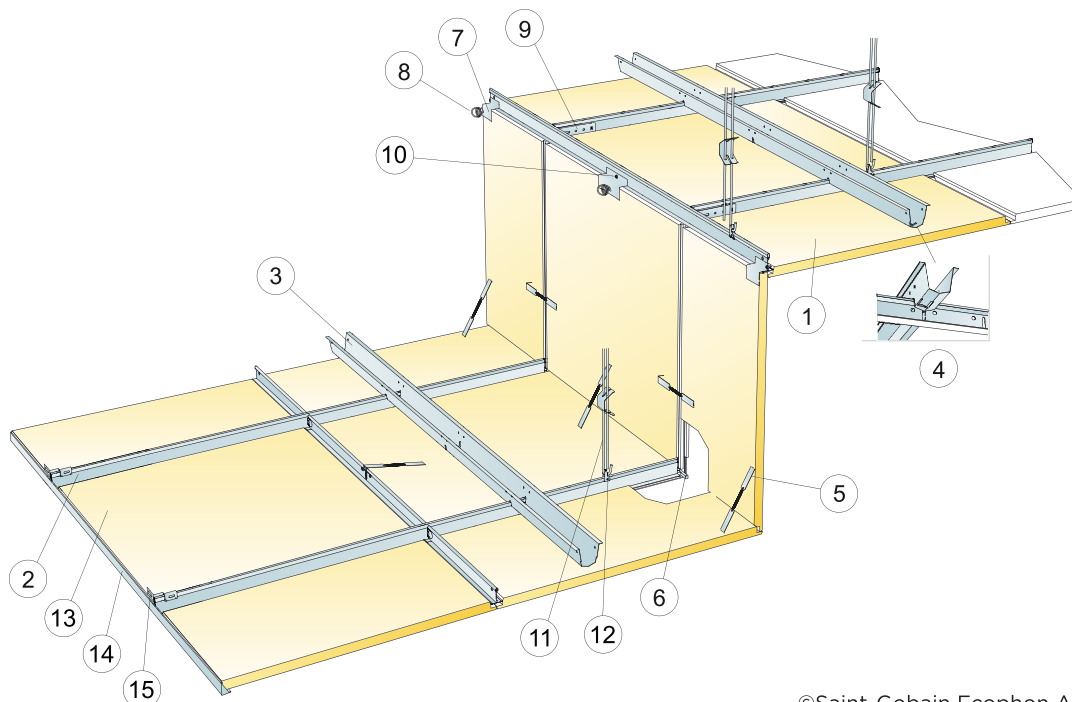

©Saint-Gobain Ecophon AB

MATERIALSPECIFIKATION (EXKL. SPILL)

	Storlek, mm	
	600x600	1200x600
1 Focus Ds	2,8/m ²	1,4/m ²
2 Connect T24 Huvudprofil PL, monterat på c600 mm.	1,7m/m ²	1,7m/m ²
3 Connect Distansprofil, installerad på cc 1500 mm (max. avstånd ifrån vertikal skiva: 450 mm)	0,7m/m ²	0,7m/m ²
4 Connect Sprint, 1 st/koppling Connect Huvudprofil/Connect Distansprofil	1,4/m ²	1,4/m ²
5 Connect Hake	3/absorbent	3/absorbent
6 Connect Distans Ds	1/absorbent	1/absorbent
7 Connect Nivåclips Ds	1/absorbent	1/absorbent
8 Connect Spiralskruv	1/absorbent	1/absorbent
9 Connect Lkoppling	1/rad Huvudprofil	
10 Connect Montageskruv BR	efter behov	efter behov
11 Connect Justerbar pendel, c1200 (max. avstånd från vägg 600 mm)	0,7/m ²	0,7/m ²
12 Connect Pendelläste (används ej i simhalls miljöer)	0,7/m ²	0,7/m ²
13	efter behov	efter behov
14 Connect Vägglister 15/22 (infästning max c300)	efter behov	efter behov
15 Connect Väggläste för T-profil	1/rad nedpendlad Huvudprofil	
Δ Min. total konstruktionshöjd: Δ1=165 mm och Δ2=80 mm från övre nivå	-	-
δ Minsta höjd för demonterbarhet: Separata absorbenter är ej demonterbara	-	-
Dimensioner: c=600 mm, h<530 mm	-	-

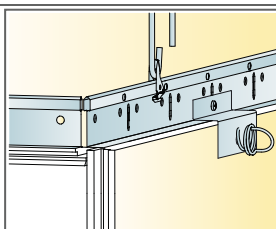
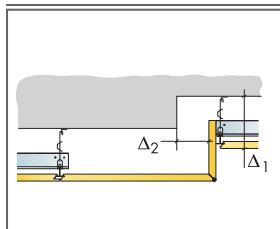

Upper level connection to Main runner PL

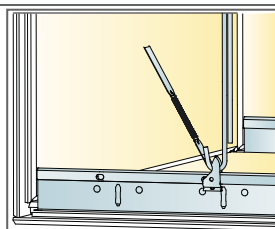

Lägre nivåanslutning fixerad med Connect Hake

Storlek, mm	Max nyttolaster (N)	Min belastningskapacitet (N)
600x600x20	0	160
1200x600x20	0	160

Nyttolast/Belastningskapacitet

PRINCIPSKISS (M614) FÖR ECOPHON FOCUS DS MED ECOPHON EXTRABASS

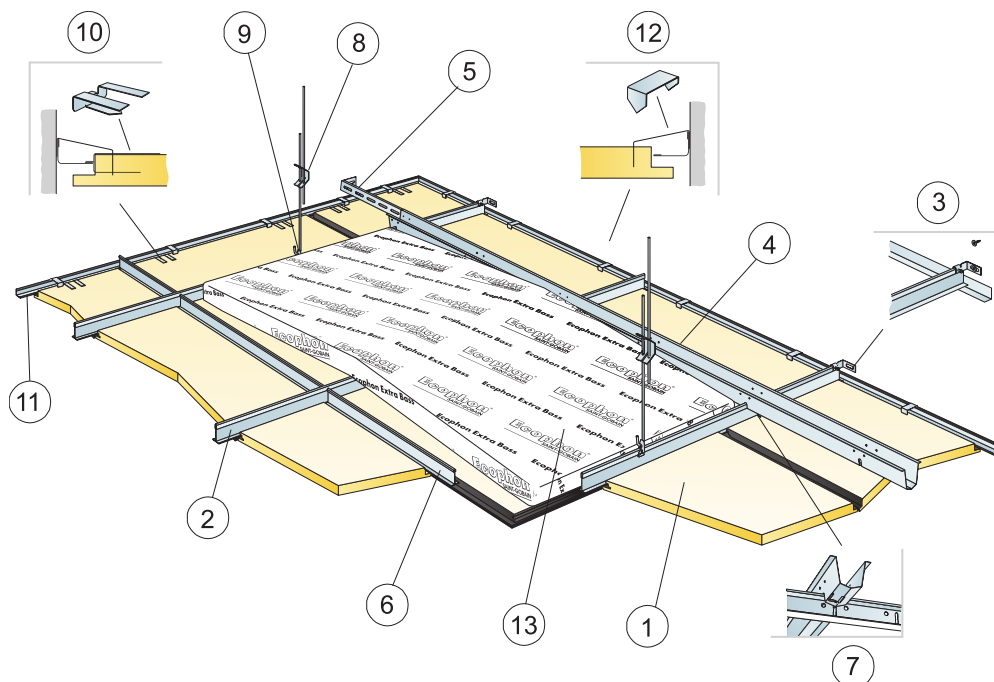

©Saint-Gobain Ecophon AB

MATERIALSPECIFIKATION (EXKL. SPILL)

	Storlek, mm	
	600x600	1200x600
1 Focus Ds	2,8/m ²	1,4/m ²
2 Connect T24 Huvudprofil PL, monterat på c600 mm.	1,7m/m ²	1,7m/m ²
3 Connect Väggfäste för T-profil	1/rad nedpendlad Huvudprofil	
4 Connect Distansprofil, installeras på cc 1500 mm (max. avstånd ifrån vägg 300 mm)	0,7m/m ²	0,7m/m ²
5 Connect Väggfäste, L=700 mm, för Connect Distansprofil	1/rad Distansprofil	
6 Connect T24 Tvärprofil, L=600mm	2/rad Huvudprofil	
7 Connect Sprint, 1 st/koppling Connect Huvudprofil/Connect Distansprofil	1,4/m ²	1,4/m ²
8 Connect Justerbar pendel, c1200 mm (max. avstånd från vägg 600 mm)	0,7/m ²	0,7/m ²
9 Connect Pendelfäste (används ej i simhalls miljöer)	0,7/m ²	0,7/m ²
10 Connect Upplagsclips Dg/Ds 20	1/300-400mm på varje skuren upplagskant	
11 Connect Vägglister svart (infästning max c300)	efter behov	efter behov
12 Connect Passbitsclips	1/300-400mm på varje skuren upplagskant	
13 Extra Bass (1200x600x50 mm)	0,7/m ²	0,7/m ²
Δ Min. totala konstruktionshöjd av systemet: 120 mm	-	-
δ Minsta höjd för demonterbarhet: 30 mm	-	-

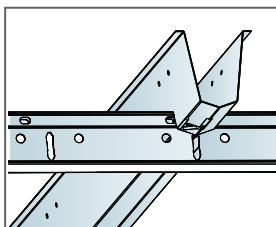
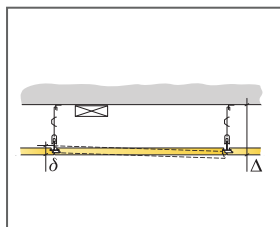

Möte mellan profiler med låsprint

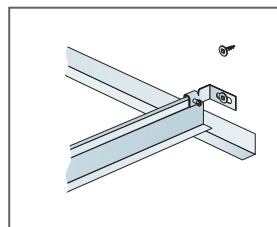

Profiler är fixerade mot vägg

Storlek, mm	Max nyttolaster (N)	Min belastningskapacitet (N)
600x600x20	25	160
1200x600x20	25	160

Nyttolast/Belastningskapacitet

Ecophon Focus™ Dg

Ecophon Focus™ Dg döljer absorberernas upplagskanter och ger ett svävande intryck. Absorbenterna är enkelt demonterbara, även i områden där systemets totala konstruktionshöjd är mycket liten. För applikationer som kräver ett unikt demonterbart akustiktak.



Kia Motors, Breukelen, Nederländerna

SYSTEMÖVERSIKT

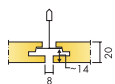

Format c, mm	600x600	1200x600	1200x1200	XL 1600x600	XL 1800x600	XL 2000x600	XL 2400x600
T24	•	•	•	•	•	•	•
Tjocklek (tj)	20	20	25	20	20	20	20
Principskiss	M202	M202	M203	M204	M204	M204	M204

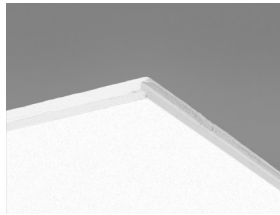

Focus Dg absorberent

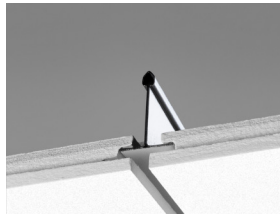

Sektion av Focus Dg system med Connect T24 Huvudprofil HD

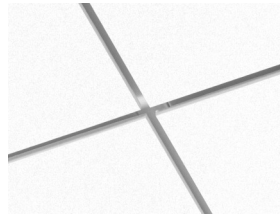

Focus Dg system

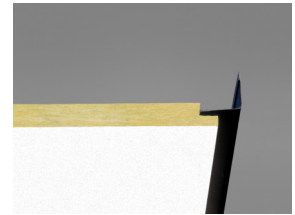

Focus Dg med Connect Vägglöst Ultra matt black

Akustik



Ljudabsorption:

Provningsresultat enligt EN ISO 354

Klassificering enligt EN ISO 11654, värde för Noise Reduction Coefficient, NRC och Sound Absorption Average, SAA enligt ASTM C 423.

α_p , Praktisk ljudabsorptionsfaktor

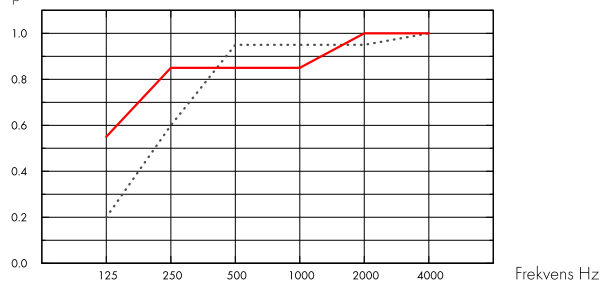

..... Focus Dg 20 mm, 65 mm o.d.s.

— Focus Dg 20 mm, 200 mm o.d.s.

o.d.s. = t_{kh} = total konstruktionshöjd

t _j mm	t _{kh} mm	α_p , Praktisk ljudabsorptionsfaktor						α_w	Ljudabsorptionsklass
		125 Hz	250 Hz	500 Hz	1000 Hz	2000 Hz	4000 Hz		
20	65	0.20	0.60	0.95	0.95	0.95	1.00	0.90	A
20	200	0.55	0.85	0.85	0.85	1.00	1.00	0.90	A

t _j mm	t _{kh} mm	NRC	SAA
20	65	0.90	0.89
20	400	0.80	0.82

t _j mm	AC(1.5)
20	180

Articulation Class, ASTM E1111, ASTM E1110

Inomhusmiljö



Miljömärkning

Eurofins Indoor Air Comfort®

IAC Gold

Fransk VOC

A+





Cradle to Cradle Certified®



Denna produkt är Cradle to Cradle Certified® på bronsnivå (version 4.0).



Materialhälsa

Denna produkt är certifierad enligt C2C Certified Material Health Certificate™ på Silver-nivå (standardversion 4.0). C2C Certified Material Health Certificate™ är en verifiering av hälsa och säkerhet för produktens sammansättning med hjälp av kraven på materialhälsa i Cradle-to-Cradle Certified Product Standard.



Koldioxidavtryck

	kg CO ₂ equiv/m ²	Livscykelstegen A1 till C4 från EPD, i enlighet med ISO 14025 / EN 15804
Focus Dg	4,20	



Cirkularitet

Minsta andel återvunnet material efter konsumentledet	59 %
Återvinningsbarhet	Helt återvinningsbar



Brandsäkerhet

Land	Fire standard	Klass	Ljudabsorbenternas kärna är testad och klassificerad som ej brännbar enligt EN ISO 1182.
Europa	EN 13501-1	A2-s1,d0	



Fuktbeständighet

Klass C, relativ luftfuktighet 95 % och 30 °C, enligt EN 13964: 2014



Ljuseffektivitet

White Frost, närmaste NCS-färgprov S 0500-N, 85 % ljusreflektion. Glans <1.



Rengörbarhet

Systemet tål daglig dammtorkning och dammsugning samt våtavtorkning en gång per vecka.



Tillgänglighet

Absorbenterna i format 600x600 och 1200x600 är lätt demonterbara. Absorbenterna i format 1200x1200 och XL-storlekar är demonterbara. Minsta höjd för demonterbarhet enligt principskiss.



Montering

Monteras enligt Principskisser, Installationsguider och Drawing Aid. För information om minsta totala konstruktionshöjd se Materialspecifikation. Systemet rekommenderas inte för mindre utrymmen (ca 2x2m). Tak med en stor mängd integration kräver noggrann planering, konstruktion och installation.



Systemvikt

	kg/m ²
Focus Dg	2,3
Focus Dg + Connect grid system	3,3
Focus Dg 25 mm	2,8
Focus Dg 25 mm + Connect grid system	3,8

Viktuppgifterna är vägledande och kan variera.



Mekaniska egenskaper

Se tabell angående Max nyttolast och Min belastningskapacitet samt Funktionskrav, Mekaniska egenskaper på www.ecophon.se.



CE

Ecophons undertakssystem är CE-märkta enligt den europeiska harmoniserade standarden EN13964: 2014. CE-märkta byggprodukter omfattas av en prestandadeklaration (DOP) som gör det möjligt för kunder och användare att enkelt jämföra prestanda för produkter som är tillgängliga på den europeiska marknaden.

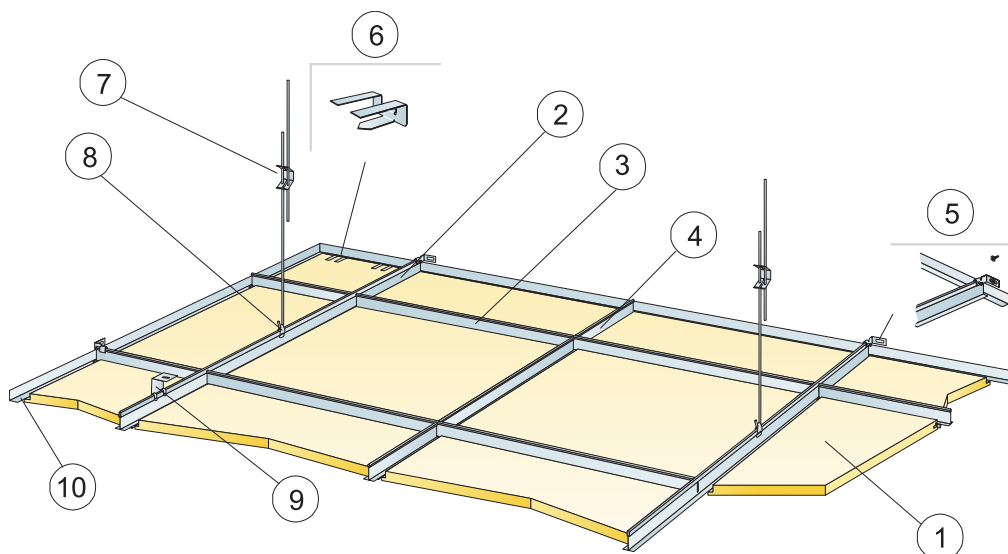

© Ecophon Group

MATERIALSPECIFIKATION (EXKL. SPILL)

	Storlek, mm	
	600x600	1200x600
1 Focus Dg	2,8/m ²	1,4/m ²
2 Connect T24 Huvudprofil HD 7101, c1200, (max. avstånd från vägg 600 mm, kan förlängas upp till 1200 mm om inga nyttolaster finns mellan Huvudprofil och vägg).	0,9m/m ²	0,9m/m ²
3 Connect T24 Tvärprofil, L=1200 mm, c600	1,7m/m ²	1,7m/m ²
4 Connect T24 Tvärprofil, L=600 mm	0,9m/m ²	-
5 Connect Väggfäste för T-profil	1/rad nedpendlad Huvudprofil	
6 Connect Upplagsclips Dg/Ds 20	1/300-400mm på varje skuren upplagskant	
7 Connect Justerbar pendel, c1200 mm (max. avstånd från vägg 600 mm)	0,7/m ²	0,7/m ²
8 Connect Pendelfäste (används ej i simhalls miljöer)	0,7/m ²	0,7/m ²
9 Vid diktmontage: Connect Direkfstä, c1200 mm	0,7/m ²	0,7/m ²
10 Connect Vägglister, infästning max c300	efter behov	efter behov
Δ Min total konstruktionshöjd: 115 mm med Justerbar pendel, 65 mm med Direkfstä	-	-
δ Minsta höjd för demonterbarhet: 30 mm	-	-
Integrering av armaturer i absorbenter använd Connect Avlastningsprofil samt Clips Avlastning 5/20	-	-

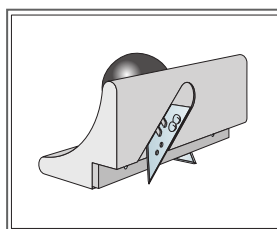
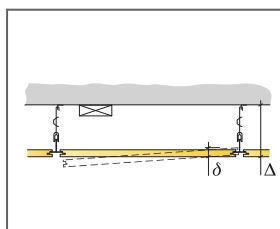

Kantverktyg Ds/Dg

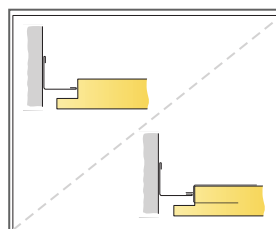

Skuren kant utan Upplagsclips/med Upplagsclips

Storlek, mm	Max nyttolaster (N)	Min belastningskapacitet (N)
600x600x20	50	160
1200x600x20	50	160

Nyttolast/Belastningskapacitet

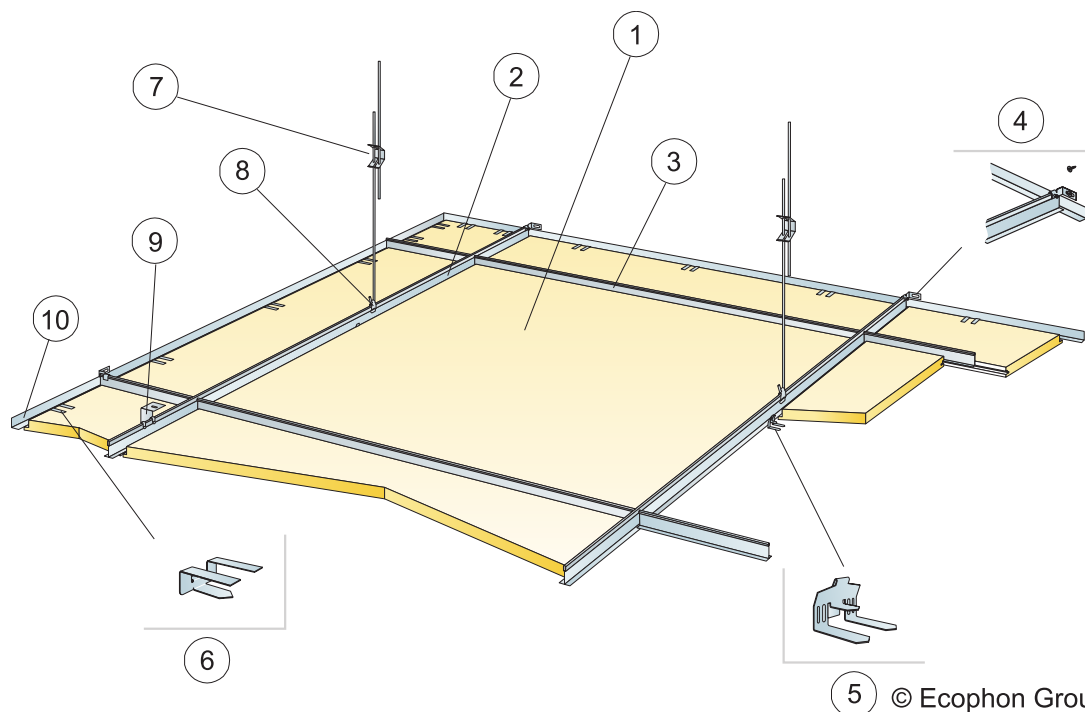

5 © Ecophon Group

MATERIALSPECIFIKATION (EXKL. SPILL)

	Storlek, mm
	1200x1200
1 Focus Dg	0,7/m ²
2 Connect T24 Huvudprofil HD 7101, c1200, (max. avstånd från vägg 600 mm, kan förlängas upp till 1200 mm om inga nyttolaster finns mellan Huvudprofil och vägg).	0,9m/m ²
3 Connect T24 Tvärprofil, L=1200 mm, c1200	0,9m/m ²
4 Connect Väggfäste för T-profil	1/rad nedpendlad Huvudprofil
5 Connect Kantclips	1,4/m ²
6 Connect Upplagsclips (25mm)	1/300-400mm på varje skuren upplagskant
7 Connect Justerbar pendel, c1200 mm (max. avstånd från vägg 600 mm)	0,7/m ²
8 Connect Pendelfäste (används ej i simhalls miljöer)	0,7/m ²
9 Vid diktmontage: Connect Direktfäste, c1200 mm	0,7/m ²
10 Connect Vägglister, infästning max c300	efter behov
Δ Min total konstruktionshöjd: 115 mm med Justerbar pendel, 65 mm med Direktfäste	-
δ Minsta höjd för demonterbarhet: 30 mm	-
Integrering av armaturer i absorberter använd Connect Avlastningsprofil samt Clips Avlastning 5/20	-

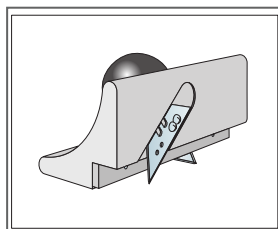
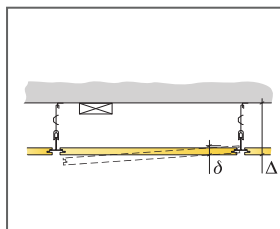

Kantverktyg Ds/Dg

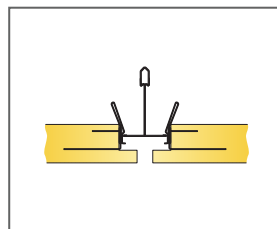

Skarv mellan två fria kanter med Kantclips

Storlek, mm	Max nyttolaster [N]	Min belastningskapacitet [N]
1200x1200x25	50	160

Nyttolast/Belastningskapacitet

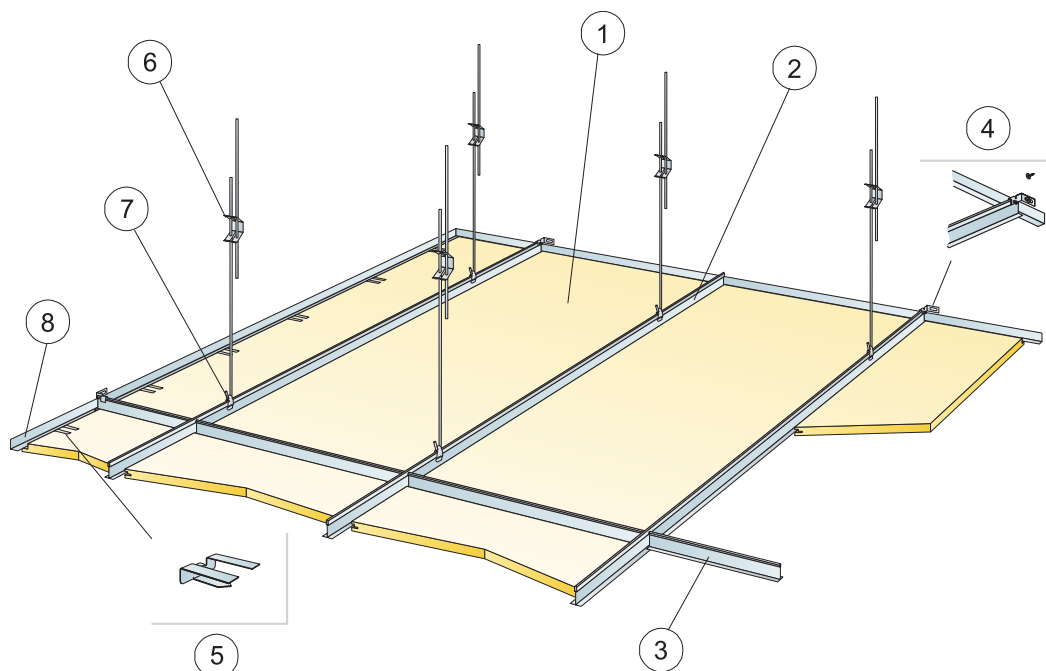

© Ecophon Group

MATERIALSPECIFIKATION (EXKL. SPILL)

	Storlek, mm			
	1600x600	1800x600	2000x600	2400x600
1 Focus Dg XL	1,05/m ²	0,95/m ²	0,85/m ²	0,7/m ²
2 Connect T24 Huvudprofil HD, c600	1,7m/m ²	1,7m/m ²	1,7m/m ²	1,7m/m ²
3 Connect T24 Tvärprofil, L=600 mm	0,65m/m ²	0,6m/m ²	0,5m/m ²	0,45m/m ²
4 Connect Vägghäste för T-profil	1/rad nedpendlad Huvudprofil			
5 Connect Upplagsclips	1st/300-400 mm på långsidan av varje skuren passbit			
6 Connect Justerbar pendel c1500 (max avstånd från vägg 450 mm)	1,1/m ²	1,1/m ²	1,1/m ²	1,1/m ²
7 Connect Pendelläste	1,1/m ²	1,1/m ²	1,1/m ²	1,1/m ²
8 Connect Vägglister, infästning max c300	efter behov	efter behov	efter behov	efter behov
Δ Min. total konstruktionshöjd: 115 mm	-	-	-	-
δ Minsta höjd för demonterbarhet: 30 mm	-	-	-	-

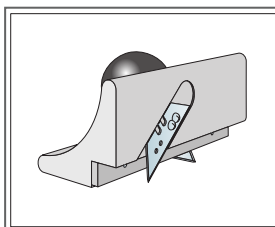
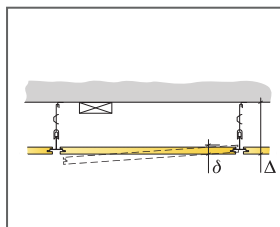

Kantverktyg Ds/Dg

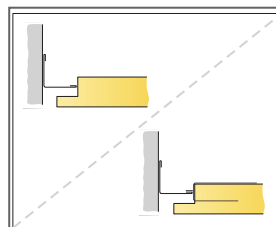

Skuren kant utan Upplagsclips/med Upplagsclips

Storlek, mm	Max nyttolaster (N)	Min belastningskapacitet (N)
1600x600x20	50	160
1800x600x20	50	160
2000x600x20	50	160
2400x600x20	50	160

Nyttolast/Belastningskapacitet

Ecophon Focus™ D/A

Ecophon Focus™ DA har en kant D på långsidan och en kant A på kortsidan. Varje absorbent kan monteras ned separat. Uppfyller de högsta kraven på funktion och estetik. Systemet är speciellt utvecklat för korridor- och bandrasterlösningar där det krävs långa absorbenter.

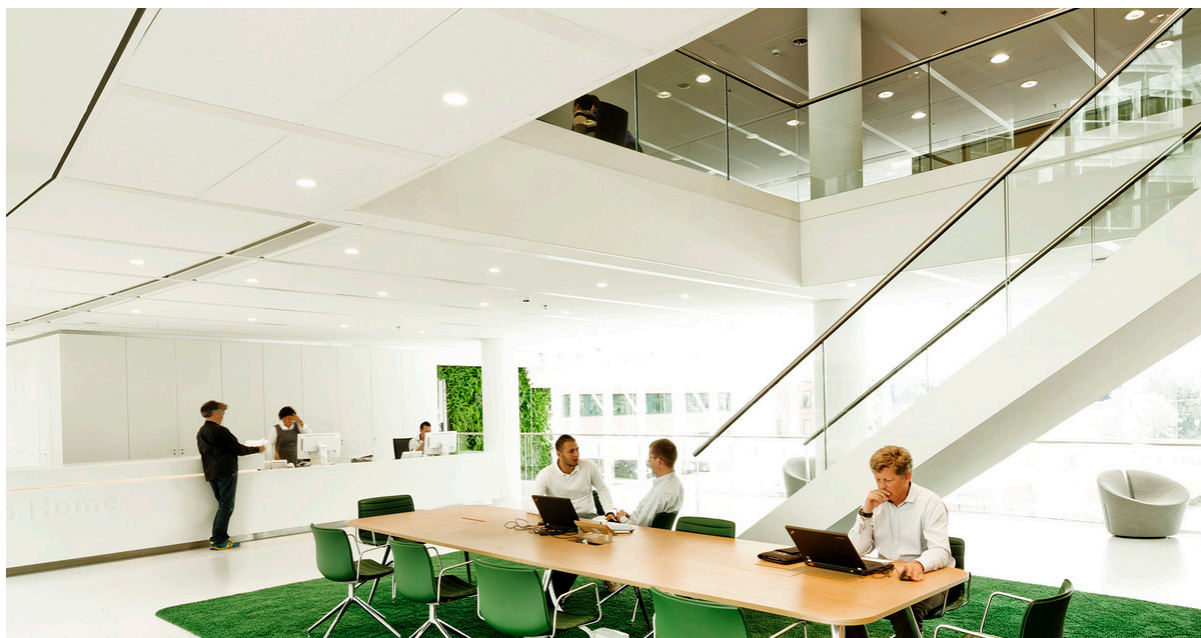

Eneco Head Office, Rotterdam, Nederländerna

SYSTEMÖVERSIKT



Format c, mm	XL 2000x600	XL 2400x600
T24	•	•
Tjocklek (tj)	20	20
Principskiss	M17	M17



Focus D/A absorberent



Akustik



Ljudabsorption:

Provningsresultat enligt EN ISO 354

Klassificering enligt EN ISO 11654, värde för Noise Reduction Coefficient, NRC och Sound Absorption Average, SAA enligt ASTM C 423.

α_p , Praktisk ljudabsorptionsfaktor

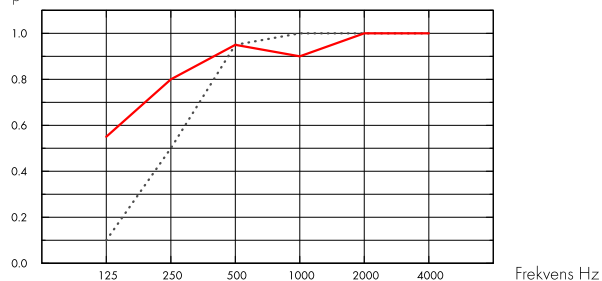

..... Focus D/A 20 mm, 60 mm o.d.s.

— Focus D/A 20 mm, 200 mm o.d.s.

o.d.s = tkh = total konstruktionshöjd

tj mm	tkh mm	α_p , Praktisk ljudabsorptionsfaktor						α_w	Ljudabsorptionsklass
		125 Hz	250 Hz	500 Hz	1000 Hz	2000 Hz	4000 Hz		
20	60	0.10	0.50	0.95	1.00	1.00	1.00	0.80	A
20	200	0.55	0.80	0.95	0.90	1.00	1.00	0.95	A

tj mm	tkh mm	NRC	SAA
20	60	0.90	0.89
20	400	0.80	0.82

tj mm	AC(1.5) Articulation Class, ASTM E1111, ASTM E1110	D_{nfw} Weighted normalized flanking level difference, ISO 10848-2	CAC dB Ceiling Attenuation Class, ASTM 1414, ASTM E413
20	180	24	25

Inomhusmiljö



Miljömärkning

Euofins Indoor Air Comfort®

IAC Gold

Fransk VOC

A+





Cradle to Cradle Certified®



Denna produkt är Cradle to Cradle Certified® på bronsnivå (version 4.0).



Materialhälsa

Denna produkt är certifierad enligt C2C Certified Material Health Certificate™ på Silver-nivå (standardversion 4.0). C2C Certified Material Health Certificate™ är en verifiering av hälsa och säkerhet för produktens sammansättning med hjälp av kraven på materialhälsa i Cradle-to-Cradle Certified Product Standard.



Koldioxidavtryck

	kg CO ₂ equiv/m ²	Livscykelstegen A1 till C4 från EPD, i enlighet med ISO 14025 / EN 15804
Focus DA	4,32	



Cirkularitet

Minsta andel återvunnet material efter konsumentledet	57 %
Återvinningsbarhet	Helt återvinningsbar



Brandsäkerhet

Land	Fire standard	Klass	Ljudabsorbenternas kärna är testad och klassificerad som ej brännbar enligt EN ISO 1182.
Europa	EN 13501-1	A2-s1,d0	



Fuktbeständighet

Klass C, relativ luftfuktighet 95 % och 30 °C, enligt EN 13964: 2014



Ljuseffektivitet

White Frost, närmaste NCS-färgprov S 0500-N, 85 % ljusreflektion. Glans <1.



Rengörbarhet

Systemet tål daglig dammtorkning och dammsugning samt våtavtorkning en gång per vecka.



Tillgänglighet

Absorbenterna är demonterbara. Minsta höjd för demonterbarhet enligt principskiss.



Montering

Monteras enligt Principskisser, Installationsguider och Drawing Aid. För information om minsta totala konstruktionshöjd se Materialspecifikation



Systemvikt

	kg/m ²
Focus D/A	1,9

PRINCIPSKISS (M17) FÖR FOCUS D/A. KORRIDORMONTAGE.

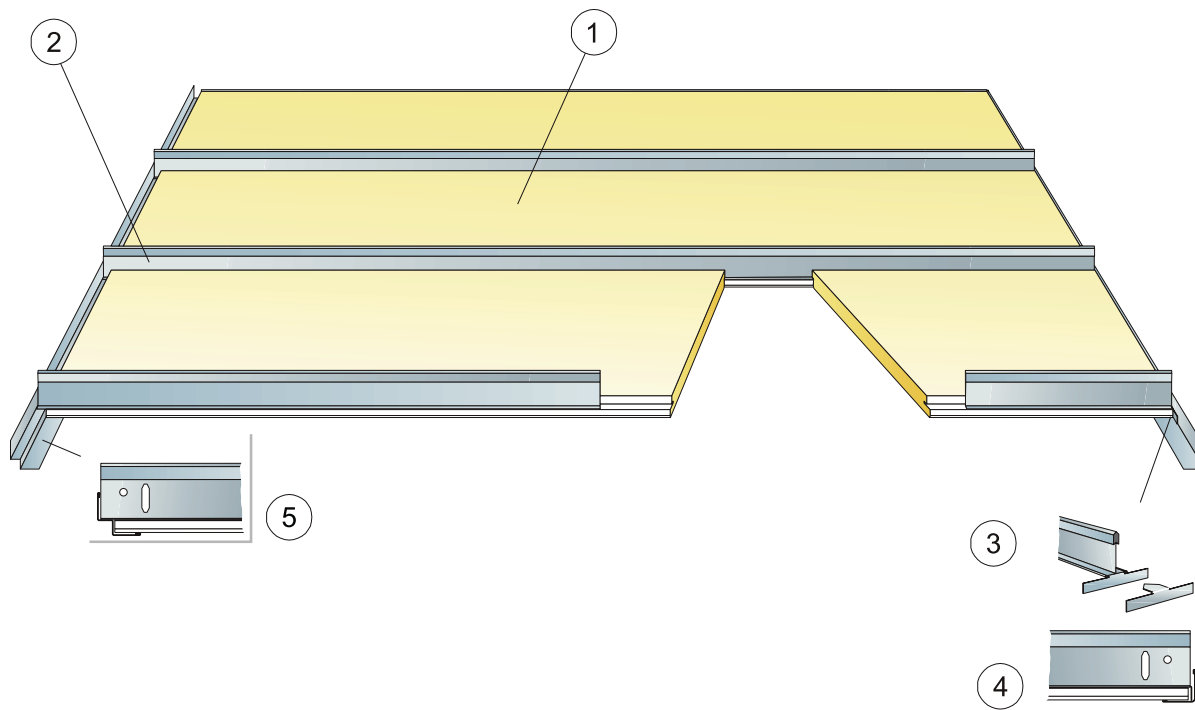

MATERIALSPECIFIKATION (EXKL. SPILL)

	Storlek, mm	
	2000x600	2400x600
1 Focus D/A för korridorer	0,85/m ²	0,7/m ²
2 Connect T24 Korridor (längd lika absorbernt), c600	0,85/m ²	0,7/m ²
3 Connect Ändclips	1,7/m ²	1,4/m ²
4 Connect Vägglister (infästning max c200)	efter behov	efter behov
5 alt. Connect Skugglist (infästning max c200)	efter behov	efter behov
Δ Min total konstruktionshöjd: 50 mm	-	-
δ Minsta höjd för demonterbarhet: 75 mm	-	-

Storlek, mm	Max nyttolaster [N]	Min belastningskapacitet [N]
2000x600x20	10	-
2400x600x20	0	-

Nyttolast/Belastningskapacitet

Ecophon Focus™ E

Ecophon Focus™ E har ett försänkt synligt bärverk och en regulär kantdesign, för ett tak med skuggeffekter som förstärker rutmönstret och delvis döljer bärverket. För applikationer där det krävs ett attraktivt akustiktak med möjlighet att enkelt demontera varje enskild absorbent.



Willbørgs Fastigheter, Helsingborg, Sverige

SYSTEMÖVERSIKT

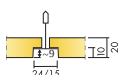

Format c, mm	600x600	1200x600	1200x1200	XL 1600x600	XL 1800x600	XL 2000x600	XL 2400x600
Connect T15	•	•	•				
Connect T24	•	•	•	•	•	•	•
Tjocklek (tj)	20	20	20	20	20	20	20
Principskiss	M12	M12	M12	M47, M49	M47, M49	M47, M49	M47, M49

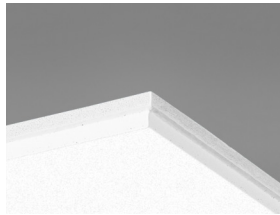

Focus E absorbent

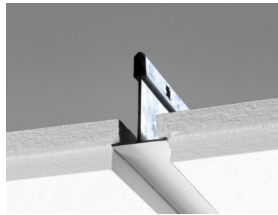

Sektion av Focus E system med Connect T24

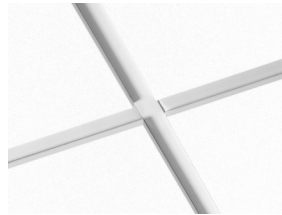

Focus E system

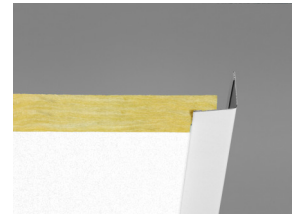

Focus E med Connect Vägglister

Akustik



Ljudabsorption:

Provningsresultat enligt EN ISO 354

Klassificering enligt EN ISO 11654, värde för Noise Reduction Coefficient, NRC och Sound Absorption Average, SAA enligt ASTM C 423.

α_p , Praktisk ljudabsorptionsfaktor

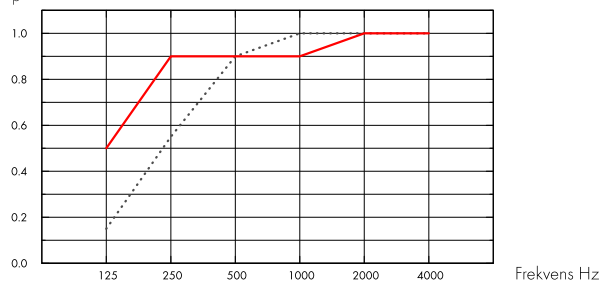

... Focus E 20 mm, 60 mm o.d.s.

— Focus E 20 mm, 200 mm o.d.s.

o.d.s = tkh = total konstruktionshöjd

tj mm	tkh mm	α_p , Praktisk ljudabsorptionsfaktor						α_w	Ljudabsorptionsklass
		125 Hz	250 Hz	500 Hz	1000 Hz	2000 Hz	4000 Hz		
20	60	0.15	0.55	0.90	1.00	1.00	1.00	0.85	B
20	200	0.50	0.90	0.90	0.90	1.00	1.00	0.95	A

tj mm	tkh mm	NRC	SAA
20	60	0.90	0.87
20	400	0.85	0.85

tj mm	AC(1.5) Articulation Class, ASTM E1111, ASTM E1110	D_{nfw} Weighted normalized flanking level difference, ISO 10848-2	CAC dB Ceiling Attenuation Class, ASTM 1414, ASTM E413
20	180	22	23

Inomhusmiljö



Miljömärkning	Standard	CarbonLow
Eurofins Indoor Air Comfort®	IAC Gold	IAC Gold
Fransk VOC	A+	A+
Finsk M1		•





Materialhälsa

Denna produkt är certifierad enligt C2C Certified Material Health Certificate™ på Silver-nivå (standardversion 4.0). C2C Certified Material Health Certificate™ är en verifiering av hälsa och säkerhet för produktens sammansättning med hjälp av kraven på materialhälsa i Cradle-to-Cradle Certified Product Standard.



Cradle to Cradle Certified®



Denna produkt är Cradle to Cradle Certified® på bronsnivå (version 4.0).



Koldioxidavtryck

	kg CO ₂ equiv/m ²	Livscykelstegen A1 till C4 från EPD, i enlighet med ISO 14025 / EN 15804
Focus E	3,66	
Focus E, CarbonLow (EN 15804+A2)	2,30	



Cirkularitet

Minsta andel återvunnet material efter konsumentledet	55 %
Återvinningsbarhet	Helt återvinningsbar



Brandsäkerhet

Land	Fire standard	Klass	Ljudabsorbenternas kärna är testad och klassificerad som ej brännbar enligt EN ISO 1182.
Europa	EN 13501-1	A2-s1,d0	



Fuktbeständighet

Produkt	Klass	Enligt EN 13964: 2014
Standard & CarbonLow	Class C, RH 95% and 30°C	



Ljuseffektivitet

White Frost, närmaste NCS-färgprov S 0500-N, 85 % ljusreflektion. Glans <1.



Rengörbarhet

Systemet tål daglig dammtorkning och dammsugning samt våttvorkning en gång per vecka.



Tillgänglighet

Absorbenterna är demonterbara. Minsta höjd för demonterbarhet enligt principskiss.



Montering

Monteras enligt Principskisser, Installationsguider och Drawing Aid. För information om minsta totala konstruktionshöjd se Materialspecifikation.



Systemvikt

	kg/m ²	Viktuppgifterna är vägledande och kan variera.
Focus E	2,0	
Focus E + Connect bärverkssystem	2,9	



Mekaniska egenskaper

Se tabell angående Max nyttolast och Min belastningskapacitet samt Funktionskrav, Mekaniska egenskaper på www.ecophon.se.



CE

Ecophons undertakssystem är CE-märkta enligt den europeiska harmoniserade standarden EN13964: 2014. CE-märkta byggprodukter omfattas av en prestandadeklaration (DOP) som gör det möjligt för kunder och användare att enkelt jämföra prestanda för produkter som är tillgängliga på den europeiska marknaden.

PRINCIPSKISS (M12) FÖR ECOPHON FOCUS E

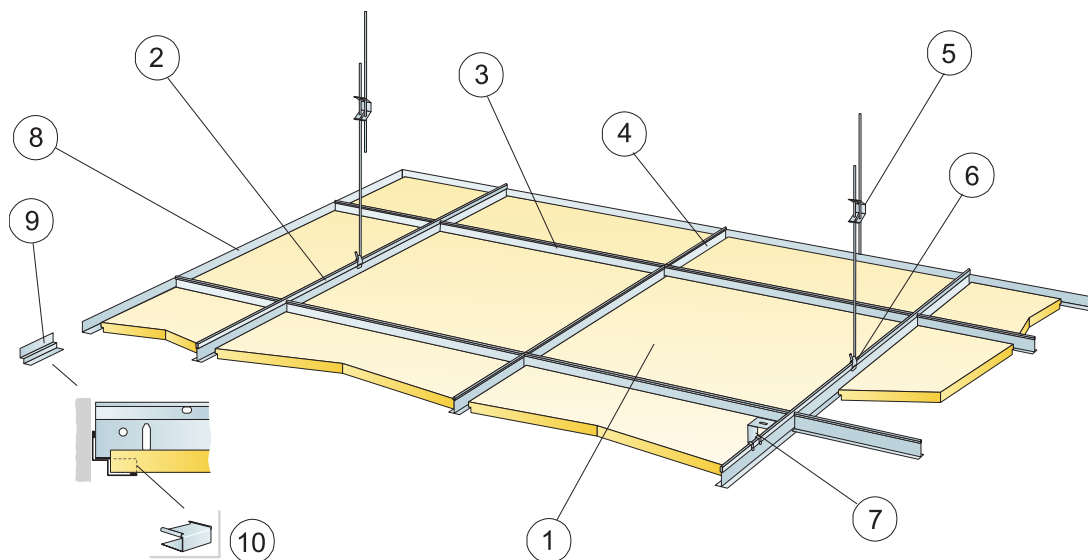

© Ecophon Group

MATERIALSPECIFIKATION (EXKL. SPILL)

	Storlek, mm		
	600x600	1200x600	1200x1200
1 Focus E	2,8/m ²	1,4/m ²	0,7/m ²
2 Connect Huvudprofil, c1200, [max. avstånd från vägg 600 mm, kan förlängas upp till 1200 mm om inga nyttolaster finns mellan Huvudprofil och vägg].	0,9m/m ²	0,9m/m ²	0,9m/m ²
3 Connect Tvärprofil L=1200	1,7m/m ²	1,7m/m ²	0,9m/m ²
4 Connect Tvärprofil L=600	0,9m/m ²	-	-
5 Connect Justerbar pendel, c1200 mm [max. avstånd från vägg 600 mm]	0,7/m ²	0,7/m ²	0,7/m ²
6 Connect Pendelfäste [används ej i simhalls miljöer]	0,7/m ²	0,7/m ²	0,7/m ²
7 Vid diktmontage: Connect Direkfstä, c1200 mm	0,7/m ²	0,7/m ²	0,7/m ²
8 Connect Vägglister, infästning max c300	efter behov	efter behov	efter behov
9 alt. Connect Skugglist [infästning max c300]	efter behov	efter behov	efter behov
10 alt. Connect E-plugg [för Connect Skugglist]	efter behov	efter behov	efter behov
Δ Min. total konstruktionshöjd, med Justerbar pendel: 110mm, med Direkfstä: 60mm	-	-	-
δ Minsta höjd för demonterbarhet: 120 mm [160 mm vid T15: 1200x1200]	-	-	-
Integrering av armaturer i absorber använd Connect Avlastningsprofil samt Clips Avlastning 7/10	-	-	-

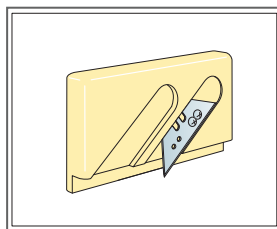
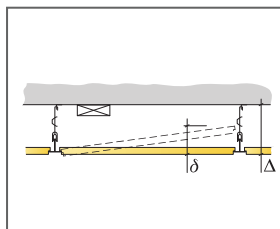

Kantverktyg E

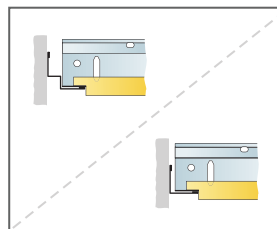

Falsad kant mot Skugglist/ Falsad kant mot Vägglister

Storlek, mm	Max nyttolaster [N]	Min belastningskapacitet [N]
600x600x20	50	160
1200x600x20	50	160
1200x1200x20	50	160

Nyttolast/Belastningskapacitet

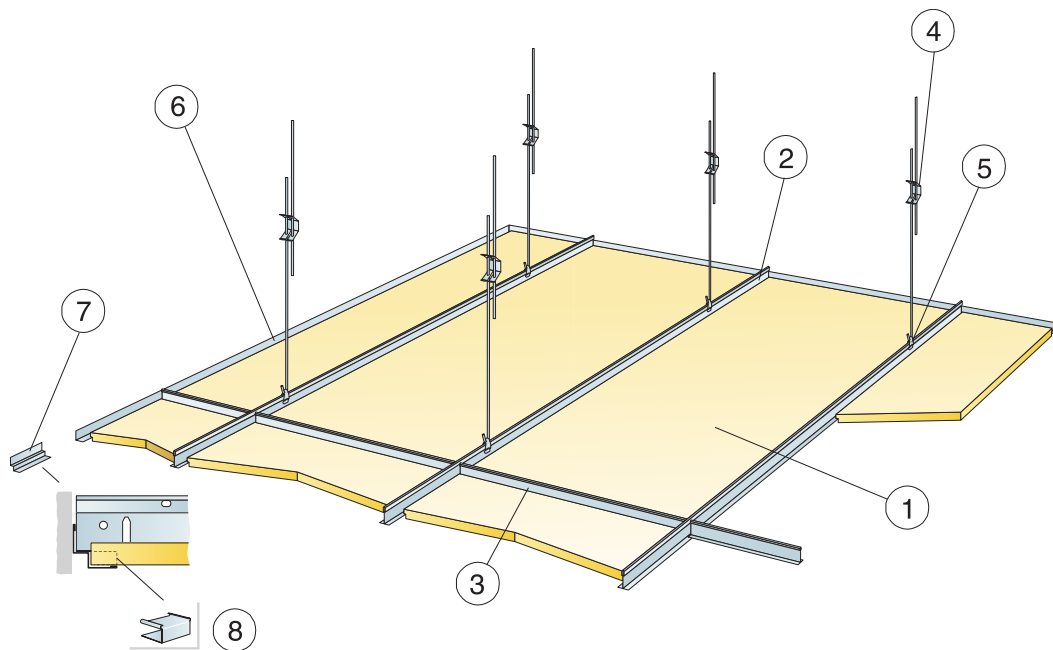

© Ecophon Group

MATERIALSPECIFIKATION (EXKL. SPILL)

	Storlek, mm			
	1600x600	1800x600	2000x600	2400x600
1 Focus E	1,05/m ²	0,95/m ²	0,85/m ²	0,7/m ²
2 Connect T24 Huvudprofil, c600	1,7m/m ²	1,7m/m ²	1,7m/m ²	1,7m/m ²
3 Connect T24 Tvärprofil, L=600 mm	0,65m/m ²	0,6m/m ²	0,5m/m ²	0,45m/m ²
4 Connect Justerbar pendel c1 500 (max avstånd från vägg 450 mm)	1,1/m ²	1,1/m ²	1,1/m ²	1,1/m ²
5 Connect Pendelfäste	1,1/m ²	1,1/m ²	1,1/m ²	1,1/m ²
6 Connect Vägglister, infästning max c300	efter behov	efter behov	efter behov	efter behov
7 alt. Connect Skugglist (infästning max c300)	efter behov	efter behov	efter behov	efter behov
8 alt. Connect E-plugg (för Connect Skugglist)	efter behov	efter behov	efter behov	efter behov
Δ Min total konstruktionshöjd: 110 mm	-	-	-	-
δ Minsta höjd för demonterbarhet: 110 mm	-	-	-	-

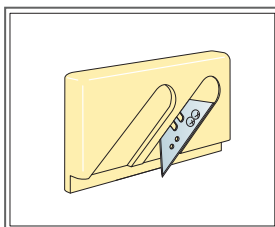
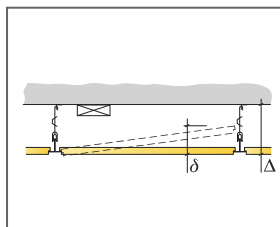

Kantverktyg E

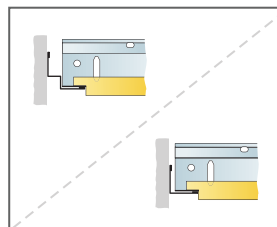

Falsad kant mot Skugglist/ Falsad kant mot vägglister

Storlek, mm	Max nyttolaster (N)	Min belastningskapacitet (N)
1600x600x20	50	160
1800x600x20	50	160
2000x600x20	50	160
2400x600x20	50	160

Nyttolast/Belastningskapacitet

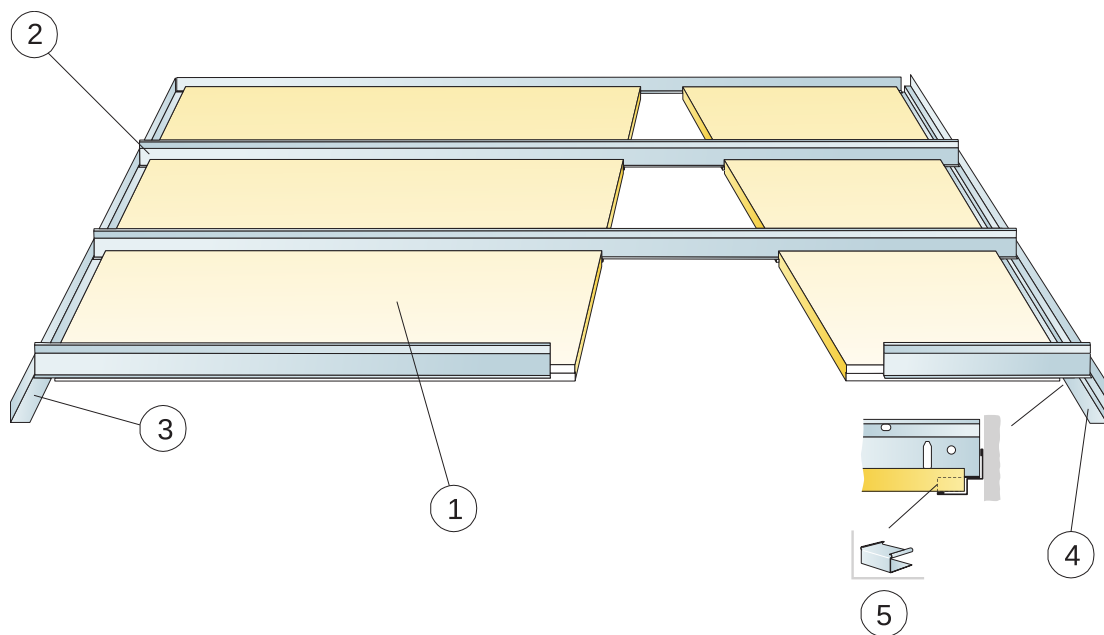

© Ecophon Group

MATERIALSPECIFIKATION (EXKL. SPILL)

	Storlek, mm			
	1600x600	1800x600	2000x600	2400x600
1 Focus E	1,05/m ²	0,95/m ²	0,85/m ²	0,7/m ²
2 Connect T24 Korridor (längd lika absorbernt), c600	1,05/m ²	0,95/m ²	0,85/m ²	0,7/m ²
3 Connect Vägglis (infästning max c200)	efter behov	efter behov	efter behov	efter behov
4 alt. Connect Skugglis (infästning max c200)	efter behov	efter behov	efter behov	efter behov
5 alt. Connect E-plugg (för Connect Skugglis)	efter behov	efter behov	efter behov	efter behov
Δ Min total konstruktionshöjd: 50 mm	-	-	-	-
δ Minsta höjd för demonterbarhet: 75 mm	-	-	-	-

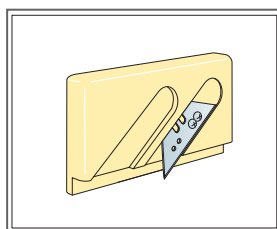
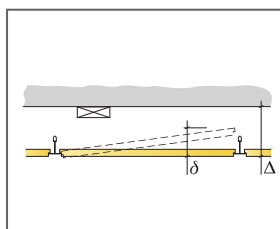

Kantverktyg E

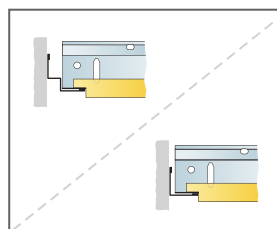

Falsad kant mot Skugglis/ Falsad kant mot Vägglis

Storlek, mm	Max nyttolaster (N)	Min belastningskapacitet (N)
1600x600x20	40	-
1800x600x20	20	-
2000x600x20	10	-
2400x600x20	0	-

Nyttolast/Belastningskapacitet

Ecophon Focus™ Ez

Ecophon Focus™ Ez har ett försänkt synligt bärverk och diagonal kantdesign, vilket ger akustiktaket ett helt nytt utseende. För applikationer med höga krav på bra akustik och taluppfattbarhet.



SYSTEMÖVERSIKT



Format c, mm	600x600
T24	•
Tjocklek (tj)	40
Principskiss	M393

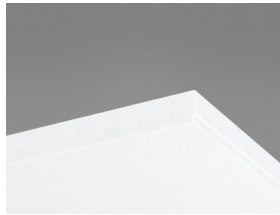

Focus Ez absorbernt

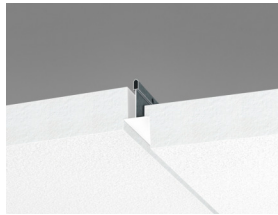

Sektion av Focus Ez system med Connect T24



Focus Ez system

Akustik



Ljudabsorption:

Provningsresultat enligt EN ISO 354

Klassificering enligt EN ISO 11654, värde för Noise Reduction Coefficient, NRC och Sound Absorption Average, SAA enligt ASTM C 423.

α_p , Praktisk ljudabsorptionsfaktor

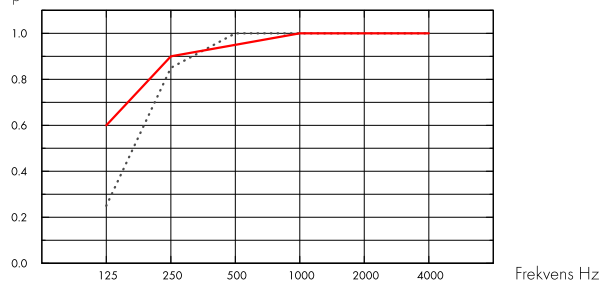

... Focus Ez 40 mm, 60 mm o.d.s.

— Focus Ez 40 mm, 200 mm o.d.s.

o.d.s = tkh = total konstruktionshöjd

tj mm	tkh mm	α_p , Praktisk ljudabsorptionsfaktor						α_w	Ljudabsorptionsklass
		125 Hz	250 Hz	500 Hz	1000 Hz	2000 Hz	4000 Hz		
40	60	0.25	0.85	1.00	1.00	1.00	1.00	1.00	A
40	200	0.60	0.90	0.95	1.00	1.00	1.00	1.00	A

tj mm	tkh mm	NRC	SAA
40	60	1.00	0.99
40	200	1.00	0.97

tj mm	AC(1.5) Articulation Class, ASTM E1111, ASTM E1110	D_{nfw} Weighted normalized flanking level difference, ISO 10848-2	CAC dB Ceiling Attenuation Class, ASTM 1414, ASTM E413
40	200	29	31

Inomhusmiljö



Miljömärkning

Eurofins Indoor Air Comfort®

IAC Gold

Fransk VOC

A+





Cradle to Cradle Certified®



Denna produkt är Cradle to Cradle Certified® på bronsnivå (version 4.0).



Materialhälsa

Denna produkt är certifierad enligt C2C Certified Material Health Certificate™ på Silver-nivå (standardversion 4.0). C2C Certified Material Health Certificate™ är en verifiering av hälsa och säkerhet för produktens sammansättning med hjälp av kraven på materialhälsa i Cradle-to-Cradle Certified Product Standard.



Koldioxidavtryck

	kg CO ₂ equiv/m ²	Livscykelstegen A1 till C4 från EPD, i enlighet med ISO 14025 / EN 15804
Focus Ez	5,9	



Cirkularitet

Minsta andel återvunnet material efter konsumentledet	62 %
Återvinningsbarhet	Helt återvinningsbar



Brandsäkerhet

Land	Fire standard	Klass	Ljudabsorbenternas kärna är testad och klassificerad som ej brännbar enligt EN ISO 1182.
Europa	EN 13501-1	A2-s1,d0	



Fuktbeständighet

Klass C, relativ luftfuktighet 95 % och 30 °C, enligt EN 13964: 2014



Ljuseffektivitet

White Frost, närmaste NCS-färgprov S 0500-N, 85 % ljusreflektion. Glans <1.



Rengörbarhet

Systemet tål daglig dammtorkning och dammsugning samt våtavtorkning en gång per vecka.



Tillgänglighet

Absorbenterna är demonterbara. Minsta höjd för demonterbarhet enligt principskiss.



Montering

Monteras enligt Principskisser, Installationsguider och Drawing Aid. För information om minsta totala konstruktionshöjd se Materialspecifikation.



Systemvikt

	kg/m ²
Focus Ez	3,5

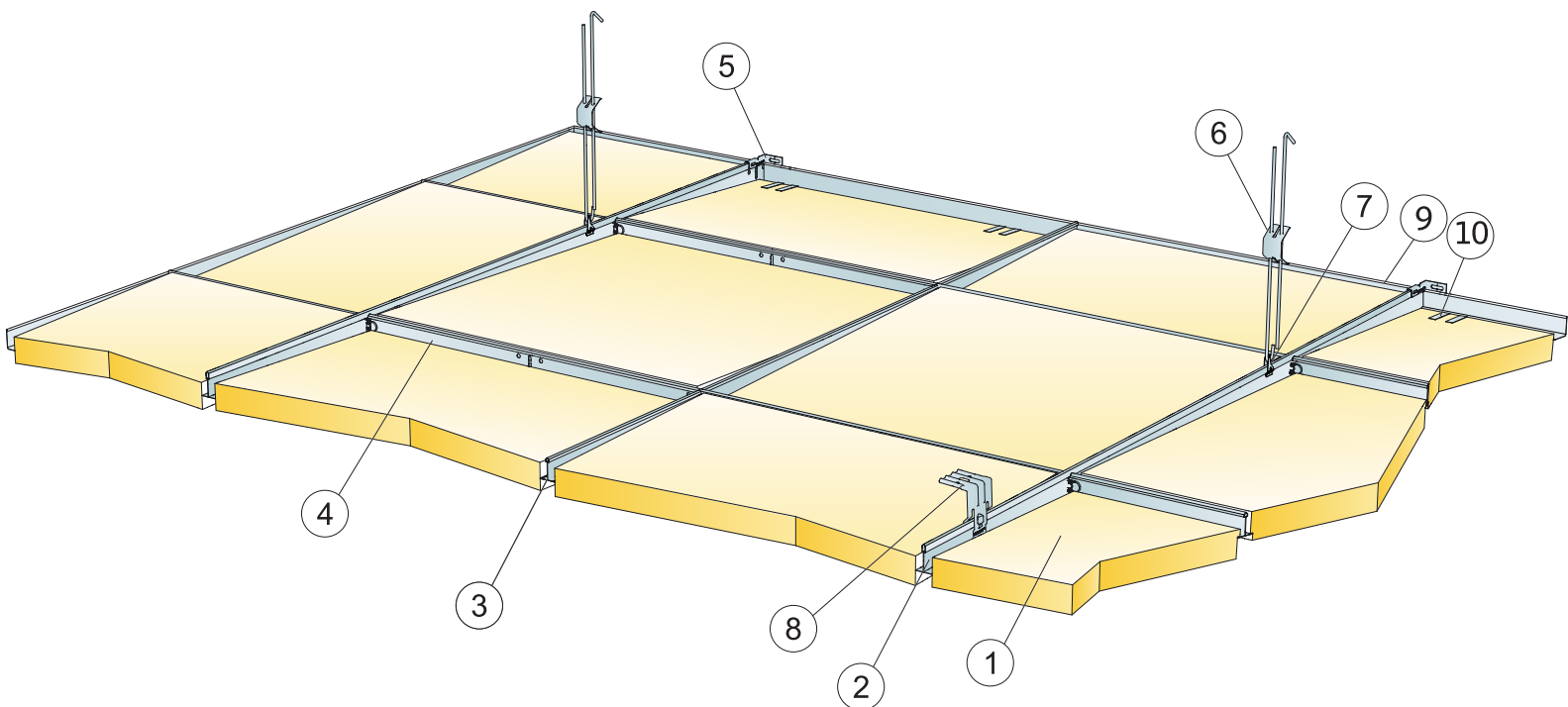

MATERIALSPECIFIKATION (EXKL. SPILL)

	Storlek, mm
	600x600
1 Focus Ez	2,8/m ²
2 Connect T24 Huvudprofil, c1200, (max. avstånd från vägg 600 mm, kan förlängas upp till 1200 mm om inga nyttolaster finns mellan Huvudprofil och vägg).	0,9m/m ²
3 Connect T24 Tvärprofil, L=1200 mm, c600	1,7m/m ²
4 Connect T24 Tvärprofil L=600	0,9m/m ²
5 Connect Väggfäste för T-profil	1/rad nedpendlad Huvudprofil
6 Connect Justerbar pendel, c1200 mm (max. avstånd från vägg 600 mm)	0,7/m ²
7 Connect Pendelfäste (används ej i smihalls miljöer)	0,7/m ²
8 Vid diktmontage: Connect Direktfäste, c1200mm	0,7/m ²
9 Connect Vägglister, infästning max c300	efter behov
10 Connect Upplagsclips (25mm)	2/300-400mm på varje skuren upplagskant
Δ Min. total konstruktionshöjd, med Justerbar pendel: 110 mm, med Direktfäste: 80 mm	
δ Minsta höjd för demonterbarhet: 80 mm	

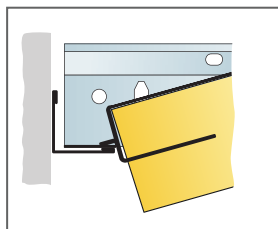
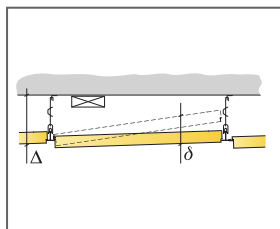

Kapad kant med Connect Upplagsclips Dg25

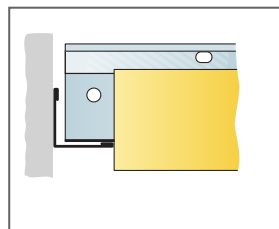

Vägganslutning utan bärande kant

Storlek, mm	Max nyttolaster (N)	Min belastningskapacitet (N)
600x600x40	40	160

Nyttolast/Belastningskapacitet

Ecophon Focus™ F

Ecophon Focus™ F monteras direkt på befintliga material som gipstak, träpanel, lister och betong, vilket gör att taket får ett slätt utseende. För applikationer där det krävs ett tak med mekanisk infästning direkt mot innertaket.



Ten Con Ten, Madrid, Spanien

SYSTEMÖVERSIKT



Format c, mm	600x600	1200x600
Direkt	•	•
Tjocklek (tj)	20	20
Principskiss	M15	M15

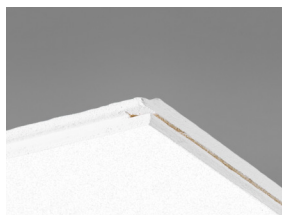

Focus F absorberent

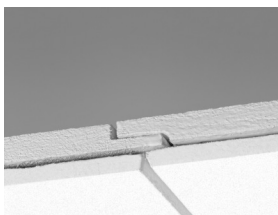

Section av Focus F system

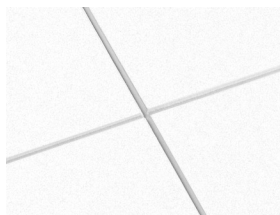

Focus F system

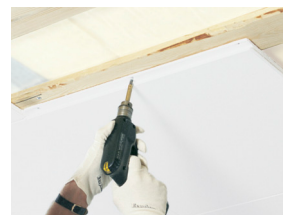

Focus F installeras genom skruvmontering

Akustik



Ljudabsorption:

Provningsresultat enligt EN ISO 354

Klassificering enligt EN ISO 11654, värde för Noise Reduction Coefficient, NRC och Sound Absorption Average, SAA enligt ASTM C 423.

α_p , Praktisk ljudabsorptionsfaktor

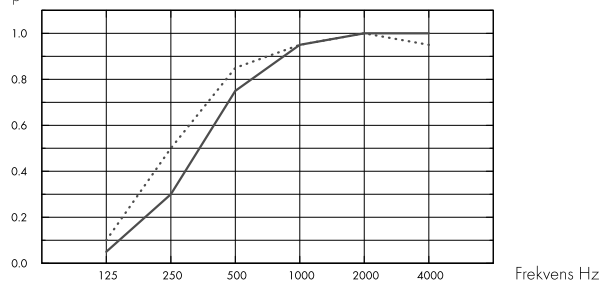

— Focus F 20 mm, 20 mm o.d.s.

.... Focus F 20 mm, 40 mm o.d.s.

o.d.s = tkh = total konstruktionshöjd

tj mm	tkh mm	α_p , Praktisk ljudabsorptionsfaktor						α_w	Ljudabsorptionsklass
		125 Hz	250 Hz	500 Hz	1000 Hz	2000 Hz	4000 Hz		
20	20	0.05	0.30	0.75	0.95	1.00	1.00	0.60	C
20	40	0.10	0.50	0.85	0.95	1.00	0.95	0.80	B

tj mm	tkh mm	NRC	SAA
20	20	0.75	0.76
20	40	0.85	0.82

Inomhusmiljö



Miljömärkning

Eurofins Indoor Air Comfort®

IAC Gold

Fransk VOC

A+



Cradle to Cradle Certified®



Denna produkt är Cradle to Cradle Certified® på bronsnivå (version 4.0).



Materialhälsa

Denna produkt är certifierad enligt C2C Certified Material Health Certificate™ på Silver-nivå (standardversion 4.0). C2C Certified Material Health Certificate™ är en verifiering av hälsa och säkerhet för produktens sammansättning med hjälp av kraven på materialhälsa i Cradle-to-Cradle Certified Product Standard.



Koldioxidavtryck

kg CO ₂ equiv/m ²		Livscykelstegen A1 till C4 från EPD, i enlighet med ISO 14025 / EN 15804
Focus F	4,90	



Cirkularitet

Minsta andel återvunnet material efter konsumentledet	59 %
Återvinningsbarhet	Helt återvinningsbar



Brandsäkerhet

Land	Fire standard	Klass	Ljudabsorbenternas kärna är testad och klassificerad som ej brännbar enligt EN ISO 1182.
Europa	EN 13501-1	A2-s1,d0	



Fuktbeständighet

Klass C, relativ luftfuktighet 95 % och 30 °C, enligt EN 13964: 2014



Ljuseffektivitet

White Frost, närmaste NCS-färgprov S 0500-N, 85 % ljusreflektion. Glans <1.



Rengörbarhet

Systemet tål daglig dammtorkning och dammsugning samt våttvorkning en gång per vecka.



Tillgänglighet

Absorbenterna är ej demonterbara.



Montering

Monteras enligt Principskisser, Installationsguider och Drawing Aid. För information om minsta totala konstruktionshöjd se Materialspecifikation. För bästa resultat bör underlaget vara jämnt, men ett acceptabelt resultat kan uppnås på lite ojämna underlag. Vid mycket ojämna underlag - rekommenderas montage av glespanel (jämnt fördelad träläkt) som underlag för plattorna.



Systemvikt

kg/m ²		Viktuppgifterna är vägledande och kan variera.
Focus F	2,3	



Mekaniska egenskaper

Ytterligare belastning måste fästas i bjälklaget.



CE

Ecophons undertakssystem är CE-märkta enligt den europeiska harmoniserade standarden EN13964: 2014. CE-märkta byggprodukter omfattas av en prestandadeklaration (DOP) som gör det möjligt för kunder och användare att enkelt jämföra prestanda för produkter som är tillgängliga på den europeiska marknaden.

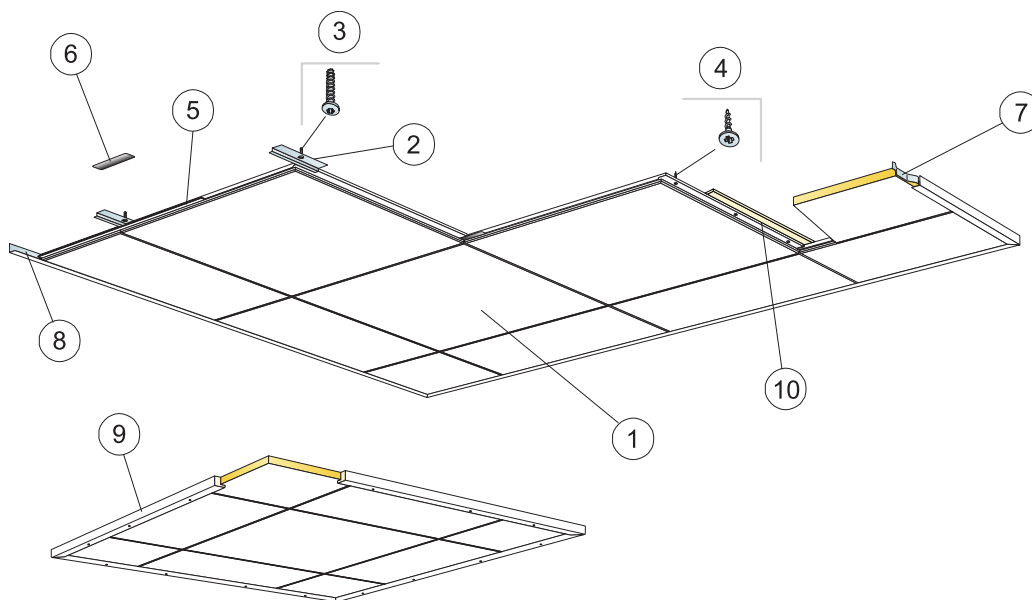

© Ecophon Group

MATERIALSPECIFIKATION (EXKL. SPILL)

	Storlek, mm	
	600x600	1200x600
1 Focus F	2,8/m ²	1,4/m ²
2 Connect Fästbleck Focus F c600 (mot betong)	2,8/m ²	2,8/m ²
3 Connect Skruvankare, c600 (mot betong)	2,8/m ²	2,8/m ²
4 Connect Montageskruv MVL (infästning mot gips och trä)	8,3/m ²	7/m ²
5 alt. Connect F Spline (krav vid Tändskyddande beklädnad)	2,8/m ²	1,4/m ²
6 Connect Spline, L=150 mm	2,8/m ²	1,4/m ²
7 Connect Vägghjäder	1/panel in the last row	2/panel in the last row
8 Connect Vägglister, infästning max c300	efter behov	efter behov
9 Vid fältmontage: Connect Träavslutningslist, L=2500 (infästning c500)	efter behov	efter behov
10 Glespanel monteras c600 (c300 om ovanpåliggande isolering finns) med skruvarna längs panelen.	efter behov	efter behov
Δ Min total konstruktionshöjd: 20 mm	-	-
δ Enskilda takelement är ej demonterbara.	-	-

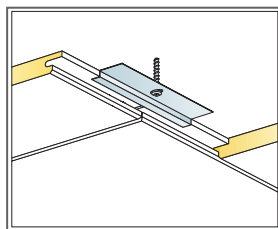
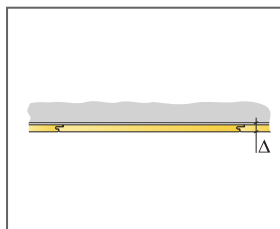

Montage mot betong

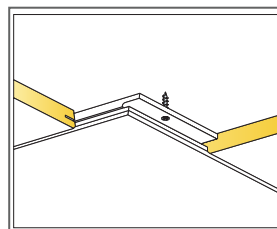

Montage mot gips eller träpanel

Storlek, mm	Max nyttolaster (N)	Min belastningskapacitet (N)
600x600x20	-	-
1200x600x20	-	-

Nyttolast/Belastningskapacitet

Ecophon Focus™ Lp

Ecophon Focus™ Lp har ett delvis synligt bärverk som används för att framhäva riktning i ett rum. Det finns ett brett mellanrum mellan absorbenterna i den ena betongande riktningen och en smal spalt i den andra. Systemet består av standardabsorbenterna Focus™ Lp och Focus™ Lp Installationsplattor.



Kuopio Courthouse, Finland

SYSTEMÖVERSIKT

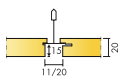

Format c, mm	600x150	600x300	600x600	1200x150	1200x300	1200x600	XL 1800x600
T24	•	•	•	•	•	•	•
Tjocklek (tj)	20	20	20	20	20	20	20
Principskiss	M391	M390, M391	M390, M391	M391	M390, M391	M390, M391	M392

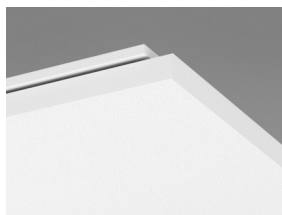

Sektion av Focus Lp system med Connect Huvudprofil

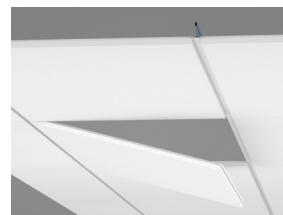

Akustik

Ljudabsorption:

Provningsresultat enligt EN ISO 354

Klassificering enligt EN ISO 11654, värde för Noise Reduction Coefficient, NRC och Sound Absorption Average, SAA enligt ASTM C 423.

α_p , Praktisk ljudabsorptionsfaktor

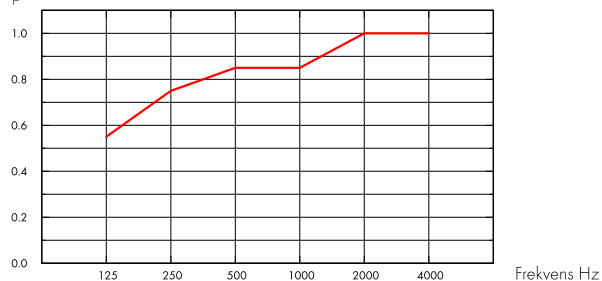

— Focus Lp 20 mm, 200 mm o.d.s.
o.d.s = t_{kh} = total konstruktionshöjd

t _j mm	t _{kh} mm	α_p , Praktisk ljudabsorptionsfaktor						α_w	Ljudabsorptionsklass
		125 Hz	250 Hz	500 Hz	1000 Hz	2000 Hz	4000 Hz		
20	200	0.55	0.75	0.85	0.85	1.00	1.00	0.90	A

t _j mm	t _{kh} mm	NRC	SAA
20	200	0.85	0.87
20	400	0.80	0.82

t _j mm	AC(1.5)	D _{nfw}	CAC dB
	Articulation Class, ASTM E1111, ASTM E1110	Weighted normalized flanking level difference, ISO 10848-2	Ceiling Attenuation Class, ASTM 1414, ASTM E413
20	180	24	25



Inomhusmiljö

Miljömärkning

Eurofins Indoor Air Comfort®

IAC Gold

Fransk VOC

A+



Cradle to Cradle Certified®



Denna produkt är Cradle to Cradle Certified® på bronsnivå (version 4.0).



Materialhälsa

Denna produkt är certifierad enligt C2C Certified Material Health Certificate™ på Silver-nivå (standardversion 4.0). C2C Certified Material Health Certificate™ är en verifiering av hälsa och säkerhet för produktens sammansättning med hjälp av kraven på materialhälsa i Cradle-to-Cradle Certified Product Standard.



Koldioxidavtryck

	kg CO ₂ equiv/m ²	Livscykelstegen A1 till C4 från EPD, i enlighet med ISO 14025 / EN 15804
Focus Ip	4,66	



Cirkularitet

Minsta andel återvunnet material efter konsumentledet	57 %
Återvinningsbarhet	Helt återvinningsbar



Brandsäkerhet

Land	Fire standard	Klass
Europa	EN 13501-1	A2-s1,d0

Ljudabsorbenternas kärna är testad och klassificerad som ej brännbar enligt EN ISO 1182.



Fuktbeständighet

Klass C, relativ luftfuktighet 95 % och 30 °C, enligt EN 13964: 2014



Ljuseffektivitet

White Frost, närmaste NCS-färgprov S 0500-N, 85 % ljusreflektion. Glans <1.



Rengörbarhet

Systemet tål daglig dammtorkning och dammsugning samt våtavtorkning en gång per vecka.



Tillgänglighet

Absorbenterna är demonterbara. Minsta höjd för demonterbarhet enligt principskiss.



Montering

Monteras enligt Principskisser, Installationsguider och Drawing Aid. För information om minsta totala konstruktionshöjd se Materialspecifikation. Systemet rekommenderas inte för mindre utrymmen (ca 2x2m). Tak med en stor mängd integration kräver noggrann planering, konstruktion och installation.



Systemvikt

	kg/m ²	Viktuppgifterna är vägledande och kan variera.
Focus Ip	2,4	
Focus Ip + Connect bärverkssystem	3,4	



Mekaniska egenskaper

Se tabell angående Max nyttolast och Min belastningskapacitet samt Funktionskrav, Mekaniska egenskaper på www.ecophon.se. Installationsplattor monterade enligt M391 kan bära en nyttolast på max 70 N per Huvudprofil och c1200 mm. Belastningskapaciteten är således totalt 140 N för en nyttolast jämnt fördelad på två huvudprofiler.



CE

Ecophons undertakssystem är CE-märkta enligt den europeiska harmoniserade standarden EN13964: 2014. CE-märkta byggprodukter omfattas av en prestandadeklaration (DOP) som gör det möjligt för kunder och användare att enkelt jämföra prestanda för produkter som är tillgängliga på den europeiska marknaden.

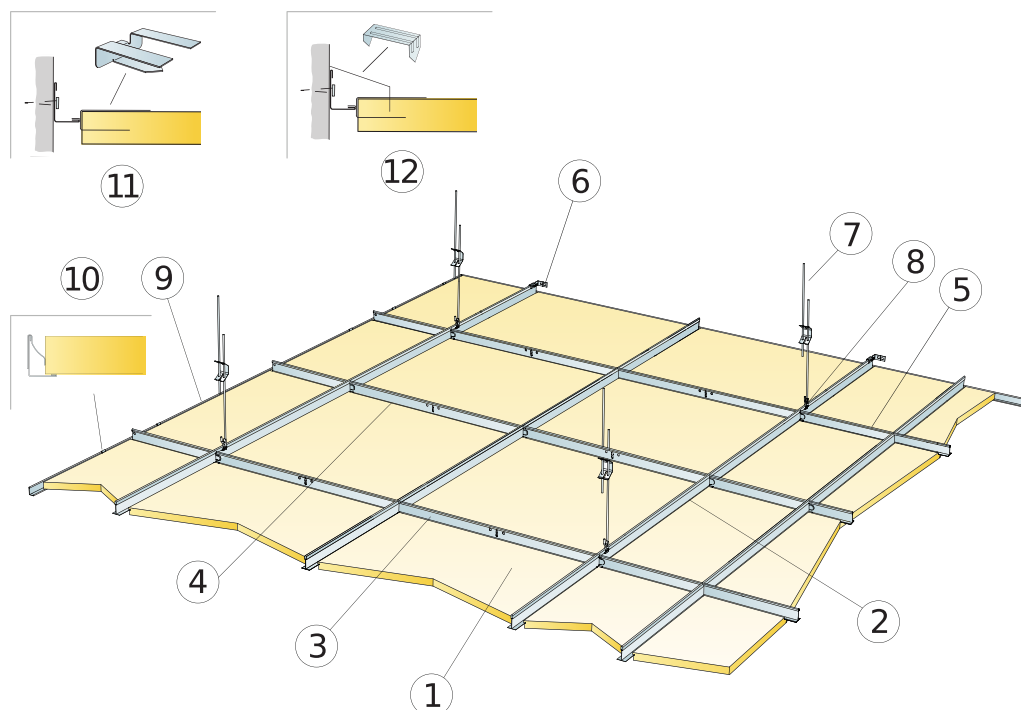

MATERIALSPECIFIKATION (EXKL. SPILL)

	Storlek, mm			
	600x300	600x600	1200x300	1200x600
1 Focus lp	5,6/m ²	2,8/m ²	2,8/m ²	1,4/m ²
2 Connect T24 Huvudprofil, c1200 (max avstånd från vägg 600mm)	0,9m/m ²	0,9m/m ²	0,9m/m ²	0,9m/m ²
3 Connect T24 Tvärprofil, L=1200	3,4m/m ²	1,7m/m ²	3,4m/m ²	1,7m/m ²
4 Connect T24 Tvärprofil, L=600 mm	-	0,9m/m ²	-	-
5 Connect T24 Tvärprofil, L=300 mm	0,9m/m ²	-	-	-
6 Connect Väggfäste för T-profil	1/rad nedpendlad Huvudprofil			
7 Connect Justerbar pendel, c1200 mm (max. avstånd från vägg 600 mm)	0,7/m ²	0,7/m ²	0,7/m ²	0,7/m ²
8 Connect Pendelfäste (används ej i simhalls miljöer)	0,7/m ²	0,7/m ²	0,7/m ²	0,7/m ²
9 Connect Vägglister, infästning max c300	efter behov	efter behov	efter behov	efter behov
10 Connect Väggdistanstjärder	2 st/skuren passbit med bara 1 upplagskant			
11 Connect Upplagsclips	2per passbit, kapad på långsidan	2per passbit, kapad på långsidan	3per passbit, kapad på långsidan	3per passbit, kapad på långsidan
12 Connect Passbitsclips	1/300-400mm på varje skuren upplagskant			
Δ Min total konstruktionshöjd: 115 mm	-	-	-	-
δ Minsta höjd för demonterbarhet: 20 mm	-	-	-	-
Integrering av armaturer i absorbenter använd Connect Avlastningsprofil samt Clips Avlastning 5/20	-	-	-	-

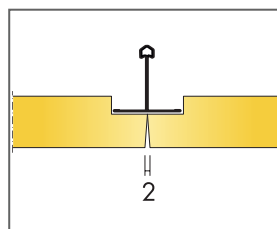
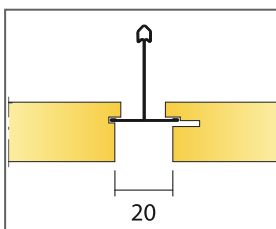
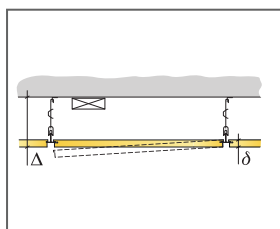

Storlek, mm	Max nyttolaster (N)	Min belastningskapacitet (N)
600x300x20	30	160
600x600x20	30	160
1200x300x20	30	160
1200x600x20	30	160

Nyttolast/Belastningskapacitet

PRINCIPSKISS (M391) FÖR ECOPHON FOCUS LP INSTALLATIONSPLATTOR

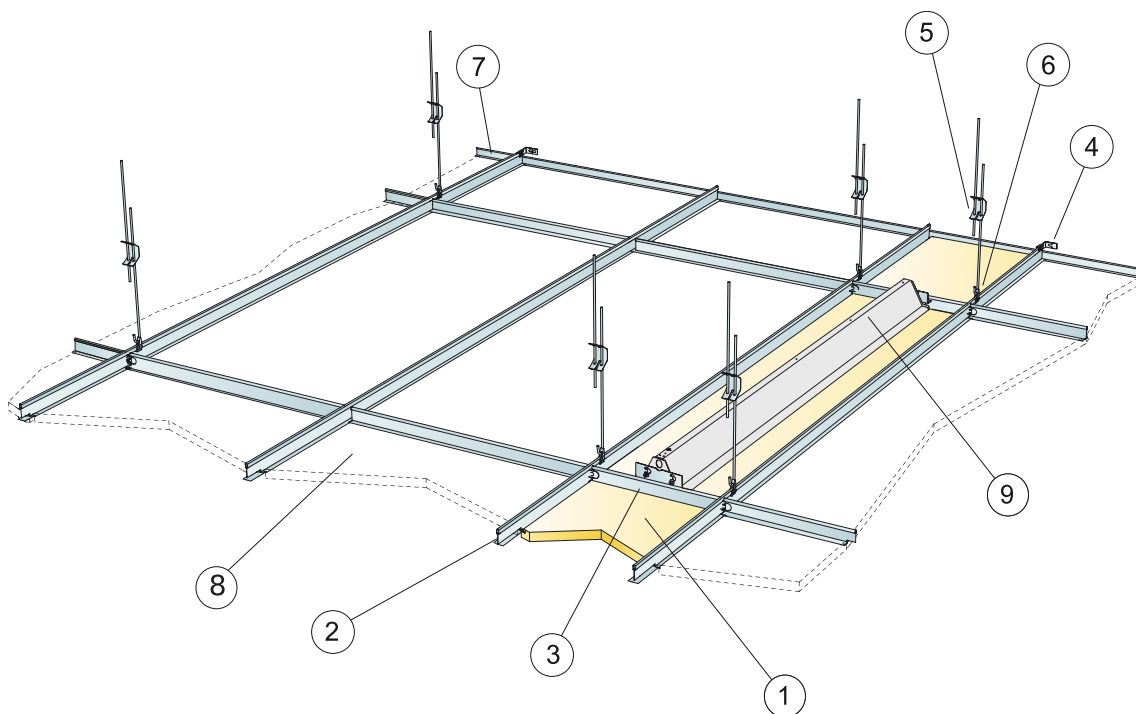

MATERIALSPECIFIKATION (EXKL. SPILL)

	Storlek, mm					
	600x150	600x300	600x600	1200x150	1200x300	1200x600
1 Focus Lp Installationsplatta	11,1/m ²	5,6/m ²	2,8/m ²	5,6/m ²	2,8/m ²	1,4/m ²
2 Connect T24 Huvudprofil	6,7m/m ²	3,35m/m ²	1,7m/m ²	6,7m/m ²	3,35m/m ²	1,7m/m ²
3 Connect T24 Tvärprofil, L=150/300/600 mm	1,7m/m ²	1,7m/m ²	1,7m/m ²	0,85m/m ²	0,85m/m ²	0,85m/m ²
4 Connect Väggläste för T-profil	1/rad nedpendlad Huvudprofil					
5 Connect Justerbar pendel (max. avstånd från vägg 600 mm)	5,6/m ²	2,8/m ²	1,4/m ²	5,6/m ²	2,8/m ²	1,4/m ²
6 Connect Pendelfäste	5,6/m ²	2,8/m ²	1,4/m ²	5,6/m ²	2,8/m ²	1,4/m ²
7 Connect Väggläst, infästning max c300	efter behov	efter behov	efter behov	efter behov	efter behov	efter behov
8 Focus Lp (intilliggande undertak)	-	-	-	-	-	-
9 Ecophon Line Lp	-	-	-	-	-	-
Δ Min total konstruktionshöjd: 105 mm (190mm vid användning av Connect - Distansbro)	-	-	-	-	-	-
δ Minsta höjd för demonterbarhet: 20 mm	-	-	-	-	-	-
Integrering av armeruter i absorberer använd Connect Avlastningsprofil samt Clips Avlastning 5/20	-	-	-	-	-	-
Arean i materialspecifikationen för M391 gäller utrymmet mellan två nedpendlade huvudprofiler. Maximalt två rader Installationsplattor kan monteras i bredd.	-	-	-	-	-	-
För integrering av obruten linje med armeruter, bredd < 300 mm, max höjd - 75 mm, använd Connect Distansbro	-	-	-	-	-	-

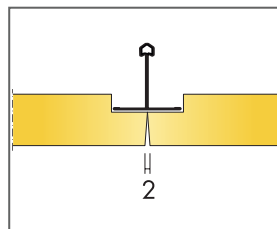
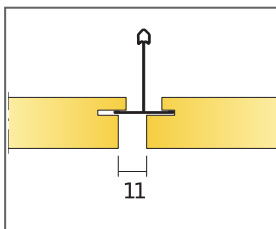
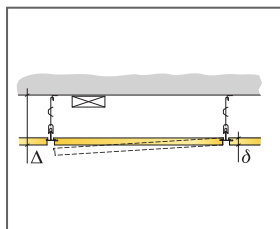

Storlek, mm	Max nyttolaster (N)	Min belastningskapacitet (N)
600x150x20	50	160
600x300x20	50	160
600x600x20	50	160
1200x150x20	50	160
1200x300x20	50	160
1200x600x20	50	160

Nyttolast/Belastningskapacitet

PRINCIPSKISS (M392) FÖR ECOPHON FOCUS LP XL

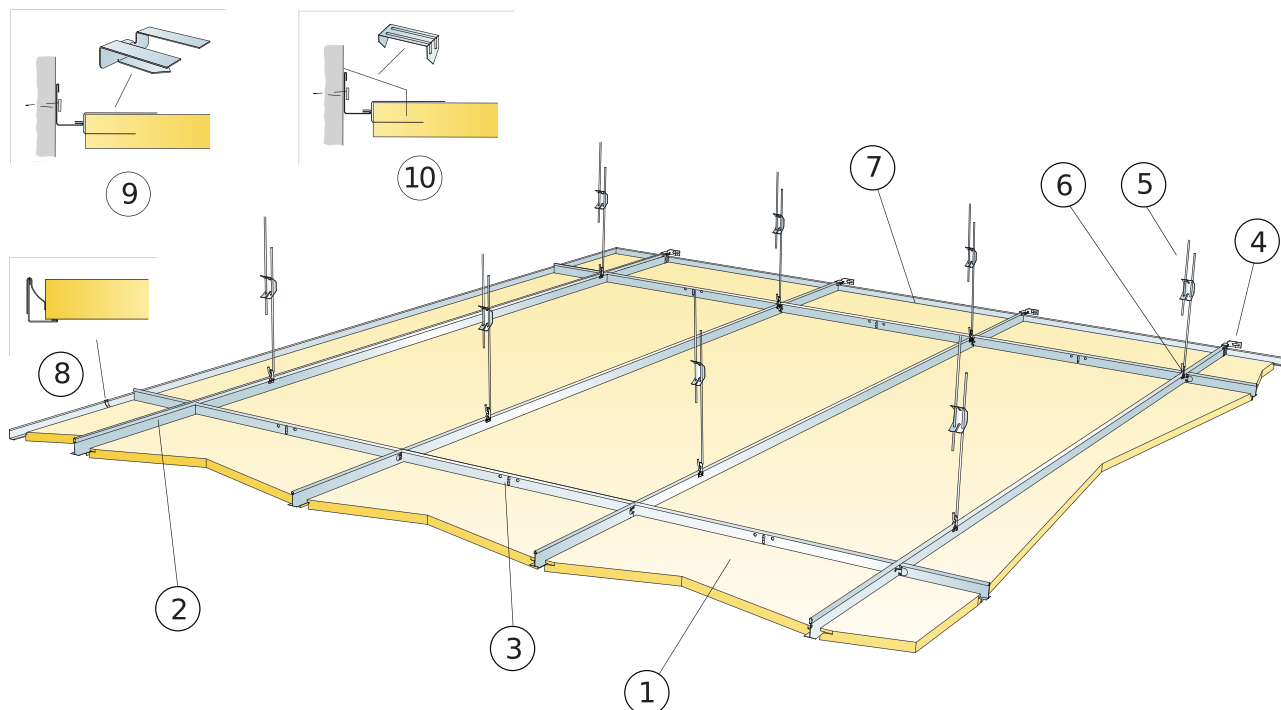

MATERIALSPECIFIKATION (EXKL. SPILL)

	Storlek, mm
	1800x600
1 Focus lp	0,95/m ²
2 Connect T24 Huvudprofil, c600	1,7m/m ²
3 Connect T24 Tvärprofil, L=600 mm	0,6m/m ²
4 Connect Väggfäste för T-profil	1/rad nedpendlad Huvudprofil
5 Connect Justerbar pendel c1500 (max avstånd från vägg 450 mm)	1,1/m ²
6 Connect Pendelfäste (används ej i simhalls miljöer)	0,7/m ²
7 Connect Vägglister, infästning max c300	efter behov
8 Connect Väggdistanständer	3st/skuren passbit med bara 1 upplagskant
9 Connect Upplagsclips	4per passbit, kapad på långsidan
10 Connect Passbitsclips	1/300-400mm på varje skuren upplagskant
Δ Min total konstruktionshöjd: 115 mm	-
δ Minsta höjd för demonterbarhet: 20 mm	-
Integrering av armaturer i absorberer använd Connect Avlastningsprofil samt Clips Avlastning 5/20	-

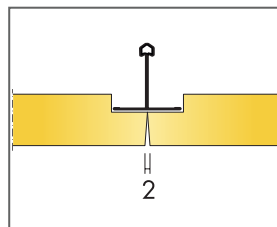
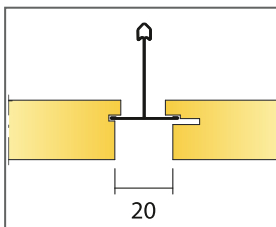
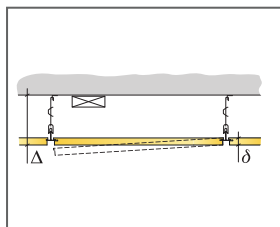

Storlek, mm	Max nyttolaster (N)	Min belastningskapacitet (N)
1800x600x20	50	160

Nyttolast/Belastningskapacitet

Ecophon Focus™ SQ

Ecophon Focus™ SQ limmas direkt på innertaket.
 Installeras med ett mellanrum mellan varje
 absorber, vilket gör att taket får ett slätt utseende.
 För applikationer där det på grund av platsbrist eller
 andra orsaker krävs ett system med minsta möjliga
 totala konstruktionshöjd.



SYSTEMÖVERSIKT



Format c, mm	600x600	1200x600
Direkt	•	•
Tjocklek (tj)	20	20
Principskiss	M107	M107

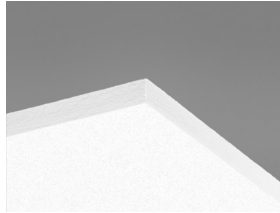

Focus SQ absorbent

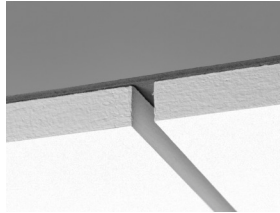

Sektion av Focus SQ system

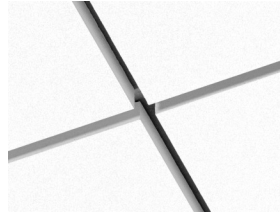

Focus SQ system



Akustik

Ljudabsorption:

Provningsresultat enligt EN ISO 354

Klassificering enligt EN ISO 11654, värde för Noise Reduction Coefficient, NRC och Sound Absorption Average, SAA enligt ASTM C 423.

α_p , Praktisk ljudabsorptionsfaktor

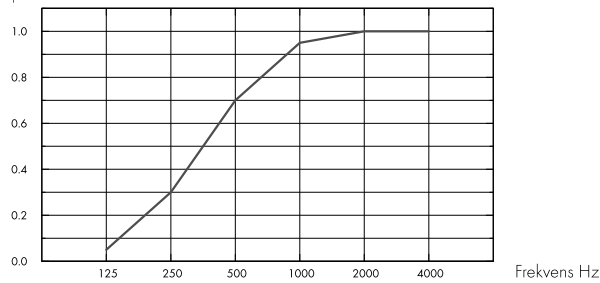

– Focus SQ 20 mm, 23 mm o.d.s.
o.d.s = t_{kh} = total konstruktionshöjd

t _j mm	t _{kh} mm	α_p , Praktisk ljudabsorptionsfaktor						α_w	Ljudabsorptionsklass
		125 Hz	250 Hz	500 Hz	1000 Hz	2000 Hz	4000 Hz		
20	23	0.05	0.30	0.70	0.95	1.00	1.00	0.60	C

t _j mm	t _{kh} mm	NRC	SAA
20	23	0.75	0.75

t _j mm	AC(1.5)	
	Articulation Class, ASTM E1111, ASTM E1110	
20	190	



Inomhusmiljö

Miljömärkning	
Eurofins Indoor Air Comfort®	IAC Gold
Fransk VOC	A+



Cradle to Cradle Certified®



Denna produkt är Cradle to Cradle Certified® på bronsnivå (version 4.0).



Materialhälsa

Denna produkt är certifierad enligt C2C Certified Material Health Certificate™ på Silver-nivå (standardversion 4.0). C2C Certified Material Health Certificate™ är en verifiering av hälsa och säkerhet för produktens sammansättning med hjälp av kraven på materialhälsa i Cradle-to-Cradle Certified Product Standard.



Koldioxidavtryck

	kg CO ₂ equiv/m ²	Livscykelstegen A1 till C4 från EPD, i enlighet med ISO 14025 / EN 15804
Focus SQ	4,88	



Cirkularitet

Minsta andel återvunnet material efter konsumentledet	57 %
Återvinningsbarhet	Helt återvinningsbar



Brandsäkerhet

Land	Fire standard	Klass
Europa	EN 13501-1	A2-s1,d0

Ljudabsorbenternas kärna är testad och klassificerad som ej brännbar enligt EN ISO 1182.



Fuktbeständighet

Klass C, relativ luftfuktighet 95 % och 30 °C, enligt EN 13964: 2014



Ljuseffektivitet

White Frost, närmaste NCS-färgprov S 0500-N, 85 % ljusreflektion. Glans <1.



Rengörbarhet

Systemet tål daglig dammtorkning och dammsugning samt våtavtorkning en gång per vecka.



Tillgänglighet

Absorbenterna är ej demonterbara.



Montering

Monteras enligt Principskisser, Installationsguider och Drawing Aid. För information om minsta totala konstruktionshöjd se Materialspecifikation. Aktuell yta skall ha tillräcklig styrka för att kunna bära belastningen av plattorna. Vid tveksamheter bör provlimning utföras. Underlaget ska alltid vara torrt och rent. För bästa resultat bör underlaget vara jämnt, men ett acceptabelt resultat kan uppnås på lite ojämna underlag.



Systemvikt

	kg/m ²	Viktuppgifterna är vägledande och kan variera.
Focus SQ	2,4	



Mekaniska egenskaper

Ytterligare belastning måste fästas i bjälklaget.



CE

Ecophons undertakssystem är CE-märkta enligt den europeiska harmoniserade standarden EN13964: 2014. CE-märkta byggprodukter omfattas av en prestandadeklaration (DOP) som gör det möjligt för kunder och användare att enkelt jämföra prestanda för produkter som är tillgängliga på den europeiska marknaden.

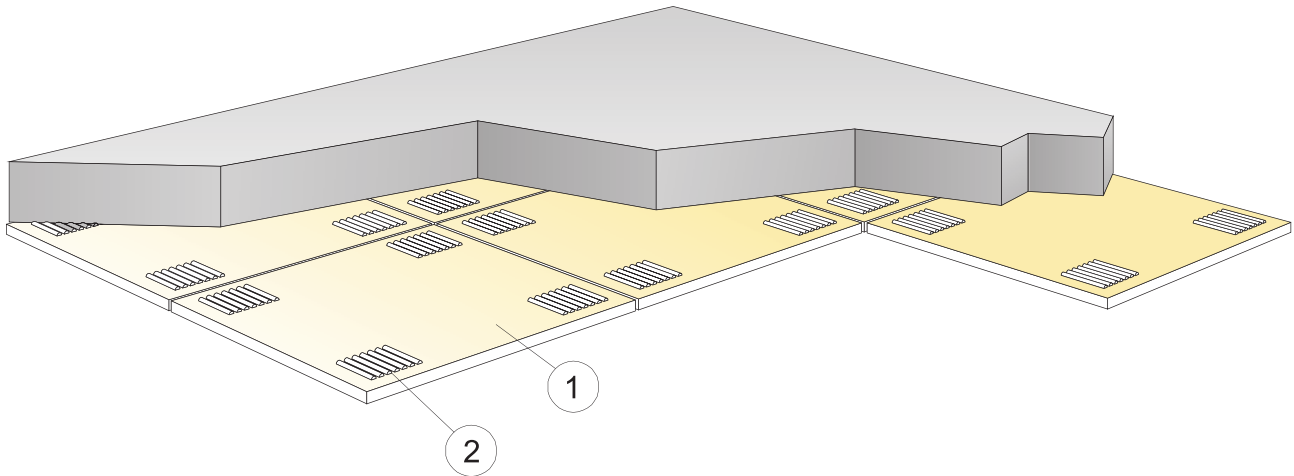

© Ecophon Group

MATERIALSPECIFIKATION (EXKL. SPILL)

	Storlek, mm	
	600x600	1200x600
1 Focus SQ	2,8/m ²	1,4/m ²
2 Connect Absorbentlim (0,25 l/m ² - 0,4 l/m ² beroende på installationsförhållandena)	efter behov	efter behov
Använd Connect Tandad Spackel för att applicera limmet	-	-
Δ Min total konstruktionshöjd: 23 mm	-	-
δ Enskilda takelement är ej demonterbara.	-	-
Synliga skurna kanter skall mätas.	-	-
* Modul storlek 600x600 (592x592), 1200x600 (1192x592)	-	-

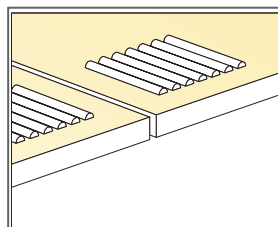
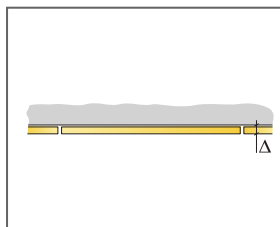

Applicering av lim

Storlek, mm	Max nyttolaster [N]	Min belastningskapacitet [N]
600x600x20	-	-
1200x600x20	-	-

Nyttolast/Belastningskapacitet

Ecophon Focus™ Flexiform A

Ecophon Focus™ Flexiform A levereras plana och böjs vid monteringen till en konkav eller konvex form med hjälp av speciella profiler. Perfekt om man vill skapa ytor med en speciell design eller om måtten på installationerna ovanför akustiktaket inte passar för i förväg formade element.



Miejska Sala Widowiskowa Sportowa, Keplno, Polen

SYSTEMÖVERSIKT

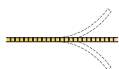

Format c, mm	1200x600	1600x600	2000x600	2400x600
T24	•	•	•	•
Tjocklek (tj)	30	30	30	30
Principskiss	M31, M31ec, M31ic	M31, M31ec, M31ic	M31, M31ec, M31ic	M31, M31ec, M31ic

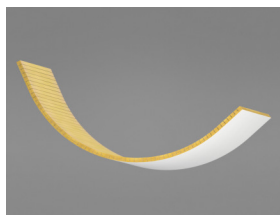

Focus Flexiform A absorber

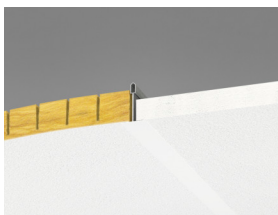

Sektion av Focus Flexiform A system med Connect T24

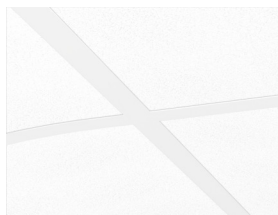

Focus Flexiform A system

Akustik



Akustiska värden avser plant undertak.

Ljudabsorption:

Provningsresultat enligt EN ISO 354

Klassificering enligt EN ISO 11654, värde för Noise Reduction Coefficient, NRC och Sound Absorption Average, SAA enligt ASTM C 423.

α_p , Praktisk ljudabsorptionsfaktor

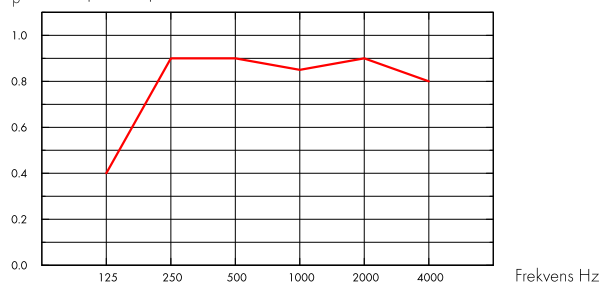

— Focus Flexiform A 30 mm, 200 mm o.d.s.
o.d.s = tkh = total konstruktionshöjd

tj mm	tkh mm	α_p , Praktisk ljudabsorptionsfaktor						α_w	Ljudabsorptionsklass
		125 Hz	250 Hz	500 Hz	1000 Hz	2000 Hz	4000 Hz		
30	200	0.40	0.90	0.90	0.85	0.90	0.80	0.90	A



Inomhusmiljö

Miljömärkning

Eurofins Indoor Air Comfort®

IAC Gold

Fransk VOC

A+



Koldioxidavtryck

kg CO₂ equiv/m²

Focus Flexiform A

3,1

Livscykelstegen A1 till C4 från EPD, i enlighet med ISO 14025 / EN 15804



Cirkularitet

Minsta andel återvunnet material efter konsumentledet

39 %

Återvinningsbarhet

Helt återvinningsbar





Brandsäkerhet

Land	Fire standard	Klass
Europa	EN 13501-1	A2-s1,d0

Ljudabsorbenternas kärna är testad och klassificerad som ej brännbar enligt EN ISO 1182.



Fuktbeständighet

Klass C, relativ luftfuktighet 95 % och 30 °C, enligt EN 13964: 2014



Ljuseffektivitet

White Frost, närmaste NCS-färgprov S 0500-N, 85 % ljusreflektion. Glans <1.



Rengörbarhet

Systemet tål daglig dammtorkning och dammsugning samt våtavtorkning en gång per vecka.



Tillgänglighet

Absorbenterna är ej demonterbara.



Montering

Monteras enligt Principskisser, Installationsguider och Drawing Aid. Inner- och ytterhörn tillverkas på plats. Speciella hörnprofiler finns att tillgå.



Systemvikt

	kg/m ²
Focus Flexiform A	1,4
Focus Flexiform A + Connect bärverkssystem	2,4

Viktuppgifterna är vägledande och kan variera.



Mekaniska egenskaper

Ytterligare belastning måste fästas i bjälklaget.



CE

Ecophons undertakssystem är CE-märkta enligt den europeiska harmoniserade standarden EN13964: 2014. CE-märkta byggprodukter omfattas av en prestandadeklaration (DOP) som gör det möjligt för kunder och användare att enkelt jämföra prestanda för produkter som är tillgängliga på den europeiska marknaden.

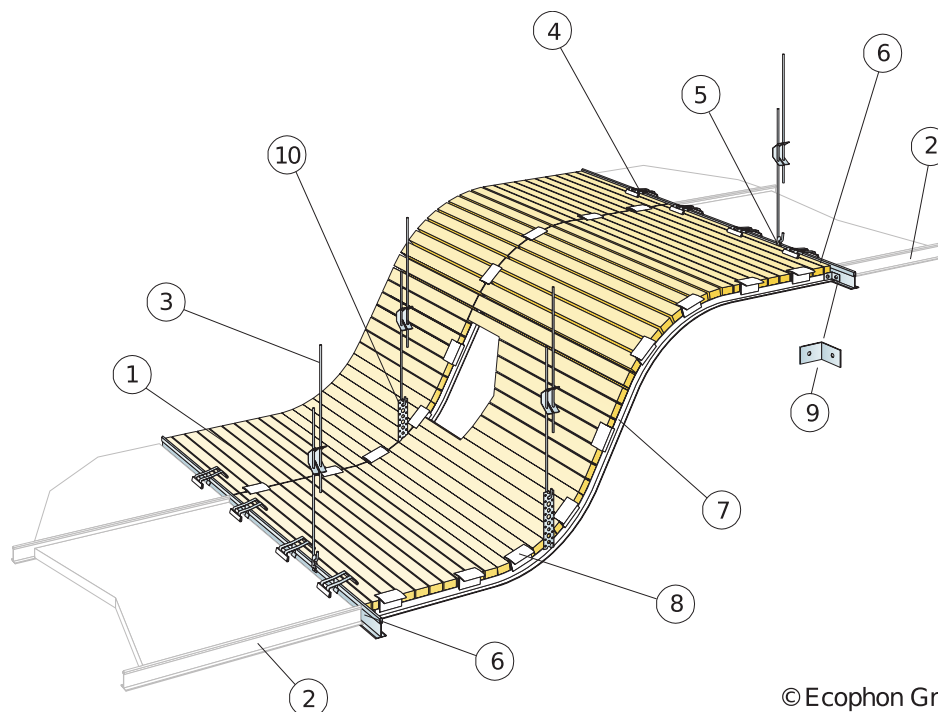

© Ecophon Group

MATERIALSPECIFIKATION (EXKL. SPILL)

	Storlek, mm			
	1200x600	1600x600	2000x600	2400x600
1 Focus Flexiform A	efter behov	efter behov	efter behov	efter behov
2 Connect T24 Tvärprofil (anslutande tak)	efter behov	efter behov	efter behov	efter behov
3 Connect Justerbar pendel, c.1200	efter behov	efter behov	efter behov	efter behov
4 Connect Clips 100/20	efter behov	efter behov	efter behov	efter behov
5 Connect Pendelfäste	efter behov	efter behov	efter behov	efter behov
6 Connect T24 Huvudprofil	1,8m/m ²	-	-	-
7 Connect Böjbar Flexiformprofil, c600	efter behov	efter behov	efter behov	efter behov
8 Connect Flexiformclips, c.100-300 berodende på krökningsradie	efter behov	efter behov	efter behov	efter behov
9 Connect Vinkelfäste	efter behov	efter behov	efter behov	efter behov
10 Hålbånd (tillhandahålls ej av Ecophon)	efter behov	efter behov	efter behov	efter behov
Flexiformprofil: Krökningsradie (konkav eller konvex) min 200 mm.	-	-	-	-
Profilängd max 2400 mm. Om profilen är längre än 1 meter krävs pendling.	-	-	-	-

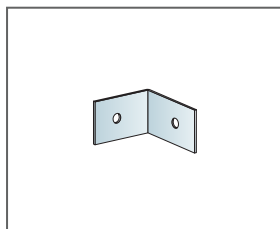

Connect Vinkelfäste

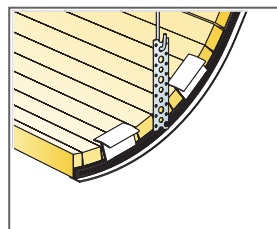
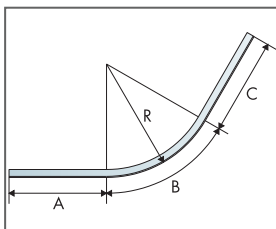

Nedpendling med hålbånd

Storlek, mm	Max nyttolaster (N)	Min belastningskapacitet (N)
1200x600x30	0	160
1600x600x30	0	160
2000x600x30	0	160
2400x600x30	0	160

Nyttolast/Belastningskapacitet

PRINCIPSKISS (M31EC) FÖR ECOPHON FOCUS FLEXIFORM A YTTERHÖRN

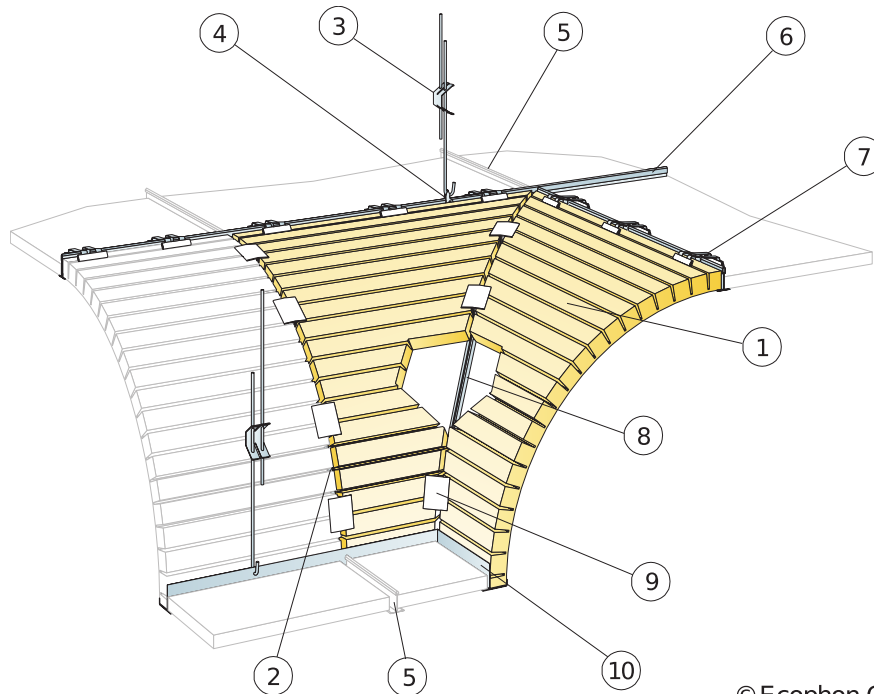

© Ecophon Group

MATERIALSPECIFIKATION (EXKL. SPILL)

	Storlek, mm			
	1200x600	1600x600	2000x600	2400x600
1 Focus Flexiform A	efter behov	efter behov	efter behov	efter behov
2 Connect Bøjbar Flexiformprofil, c600	efter behov	efter behov	efter behov	efter behov
3 Connect Justerbar pendel, c1200	efter behov	efter behov	efter behov	efter behov
4 Connect Pendelläste	efter behov	efter behov	efter behov	efter behov
5 Connect T24 Tvärprofil (anslutande tak)	efter behov	efter behov	efter behov	efter behov
6 Connect T24 Huvudprofil	1,8m/m ²	-	-	-
7 Connect Clips 100/20	efter behov	efter behov	efter behov	efter behov
8 Connect Bøjbar Flexiform Ytterhörnslist	efter behov	efter behov	efter behov	efter behov
9 Connect Flexiformclips, c100-300 berodende på krökningsradie	efter behov	efter behov	efter behov	efter behov
10 Connect F-list	efter behov	efter behov	efter behov	efter behov
Flexiformprofil: Krökningsradie (konkav eller konvex) min 200 mm.	-	-	-	-
Profilängd max 2400 mm. Om profilen är längre än 1 meter krävs pendling.	-	-	-	-

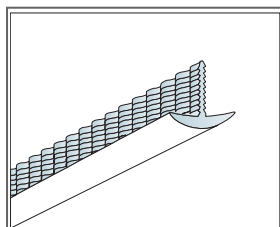

Storlek, mm	Max nyttolaster (N)	Min belastningskapacitet (N)
1200x600x30	0	160
1600x600x30	0	160
2000x600x30	0	160
2400x600x30	0	160

Nyttolast/Belastningskapacitet

PRINCIPSKISS (M31IC) FÖR ECOPHON FOCUS FLEXIFORM A INNERHÖRN

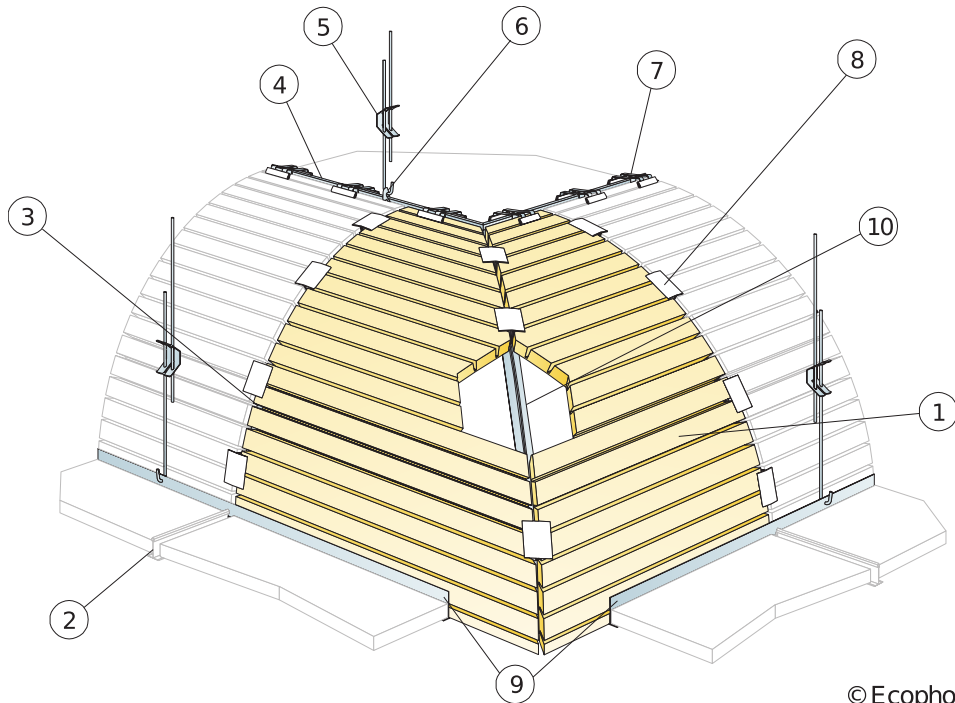

© Ecophon Group

MATERIALSPECIFIKATION (EXKL. SPILL)

	Storlek, mm			
	1200x600	1600x600	2000x600	2400x600
1 Focus Flexiform A	efter behov	efter behov	efter behov	efter behov
2 Connect T24 Tvärprofil (anslutande tak)	efter behov	efter behov	efter behov	efter behov
3 Connect Böjbar Flexiformprofil, c600	efter behov	efter behov	efter behov	efter behov
4 Connect T24 Huvudprofil	1,8m/m ²	-	-	-
5 Connect Justerbar pendel, c1200	efter behov	efter behov	efter behov	efter behov
6 Connect Pendelfäste	efter behov	efter behov	efter behov	efter behov
7 Connect Clips 100/20	efter behov	efter behov	efter behov	efter behov
8 Connect Flexiformclips, c100-300 berodande på krökningsradie	efter behov	efter behov	efter behov	efter behov
9 Connect F-list	efter behov	efter behov	efter behov	efter behov
10 Connect Böjbar Flexiformprofil, c600	efter behov	efter behov	efter behov	efter behov
Flexiformprofil: Krökningsradie (konkav eller konvex) min 200 mm.	-	-	-	-
Profilängd max 2400 mm. Om profilen är längre än 1 meter krävs pendling.	-	-	-	-

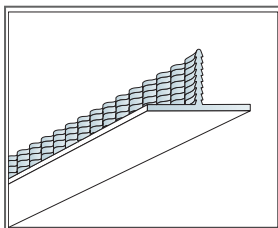

Storlek, mm	Max nyttolaster (N)	Min belastningskapacitet (N)
1200x600x30	0	160
1600x600x30	0	160
2000x600x30	0	160
2400x600x30	0	160

Nyttolast/Belastningskapacitet

Ecophon Focus™ Fixiform E

Ecophon Focus™ Fixiform E skapar distinkta övergångar mellan olika taknivåer, antingen för att göra plats för diverse takinstallationer eller för att lägga till form och struktur i rummet. Absorbenterna levereras plana och viks till 90-grader på plats, före monteringen.



SYSTEMÖVERSIKT

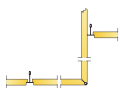

Format c, mm	1200x600
T24	•
Tjocklek (tj)	20
Principskiss	M276

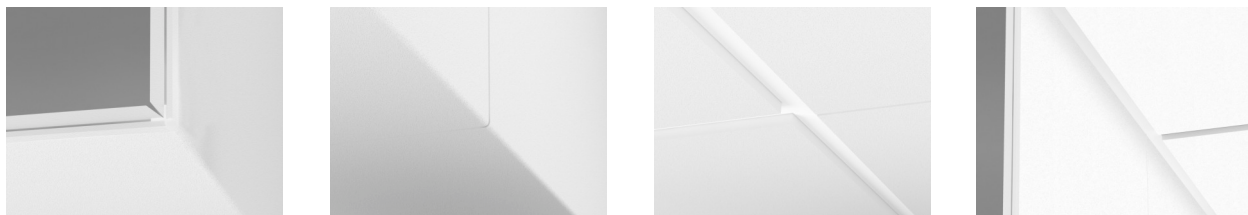

Akustik



Akustiska värden avser plant undertak.

Ljudabsorption:

Provningsresultat enligt EN ISO 354

Klassificering enligt EN ISO 11654, värde för Noise Reduction Coefficient, NRC och Sound Absorption Average, SAA enligt ASTM C 423.

α_p , Praktisk ljudabsorptionsfaktor

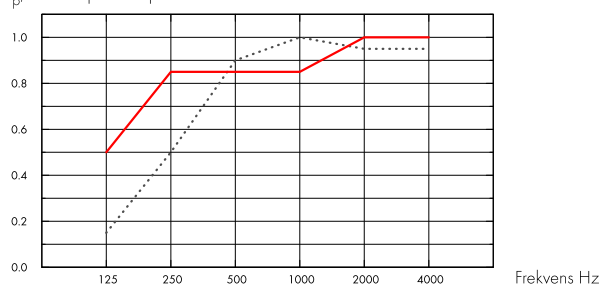

.... Focus Fixiform E 20 mm, 60 mm o.d.s.
 - Focus Fixiform E 20 mm, 200 mm o.d.s.
 o.d.s = tkh = total konstruktionshöjd

tj mm	tkh mm	α_p , Praktisk ljudabsorptionsfaktor						α_w	Ljudabsorptionsklass
		125 Hz	250 Hz	500 Hz	1000 Hz	2000 Hz	4000 Hz		
20	60	0.15	0.50	0.90	1.00	0.95	0.95	0.80	B
20	200	0.50	0.85	0.85	0.85	1.00	1.00	0.90	A

tj mm	D_{nfw}		CAC dB	
	Weighted normalized flanking level difference, ISO 10848-2		Ceiling Attenuation Class, ASTM 1414, ASTM E413	
20	24		25	

Inomhusmiljö



Miljömärkning

Eurofins Indoor Air Comfort®

IAC Gold

Fransk VOC

A+



Cirkularitet



Minsta andel återvunnet material efter konsumentledet

57 %

Återvinningsbarhet

Helt återvinningsbar





Brandsäkerhet

Land	Fire standard	Klass
Europa	EN 13501-1	A2-s1,d0

Ljudabsorbenternas kärna är testad och klassificerad som ej brännbar enligt EN ISO 1182.



Fuktbeständighet

Klass A, relativ luftfuktighet 70% och 25°C, enligt EN 13964: 2014



Ljuseffektivitet

White Frost, närmaste NCS-färgprov S 0500-N, 85 % ljusreflektion. Glans <1.



Rengörbarhet

Systemet tål daglig dammtorkning och dammsugning samt våtavtorkning en gång per vecka.



Tillgänglighet

Absorbenterna är ej demonterbara. Bakomliggande installationer är tillgängliga via intilliggande plana takabsorbenter.



Systemvikt

	kg/m ²
Focus Fixiform E	2,4
Focus Fixiform E + Connect bärverkssystem	3,3

Viktuppgifterna är vägledande och kan variera.



Montering

Monteras enligt Principskisser, Installationsguider och Drawing Aid. Focus Fixiform E levereras med erforderliga montageillbehör.



Mekaniska egenskaper

Ytterligare belastning måste fästas i bjälklaget.



CE

Ecophons undertakssystem är CE-märkta enligt den europeiska harmoniserade standarden EN13964: 2014. CE-märkta byggprodukter omfattas av en prestandadeklaration (DOP) som gör det möjligt för kunder och användare att enkelt jämföra prestanda för produkter som är tillgängliga på den europeiska marknaden.

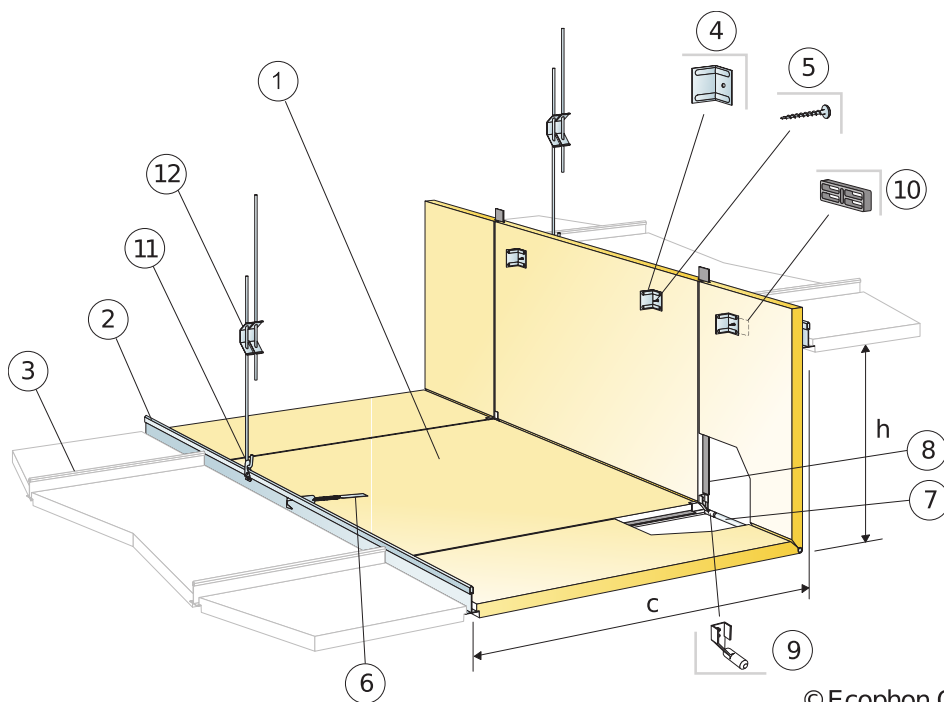

© Ecophon Group

MATERIALSPECIFIKATION (EXKL. SPILL)

		Storlek, mm
		1200x600
1	Focus Fixiform E (kit)	efter behov
2	Connect T24 Huvudprofil	1,8m/m ²
3	Connect T24 Tvärprofil (anslutande tak)	efter behov
4	Fixiform Fästbleck (inkluderad i Fixiform kit)	-
5	Absorbentskruv 50 (inkluderad i Fixiform kit)	-
6	Connect Håke (inkluderad i Fixiform kit)	-
7	Förstärkningsstav (inkluderad i Fixiform kit)	-
8	Connect F Spline (inkluderad i Fixiform kit)	-
9	Plugg till förstärkningsstaven (inkluderad i Fixiform kit)	-
10	Distans (inkluderad i Fixiform kit)	-
11	Connect Pendelfäste	1st/pendel
12	Connect Justerbar pendel, c1200	1,4/m ²
Δ Min total konstruktionshöjd: Δ1=160 mm och Δ2=80 mm från översta nivå		-
δ Minsta höjd för demonterbarhet: Separata absorbenter är ej demonterbara		-
Dimensioner: c=600 mm, h<530 mm		-

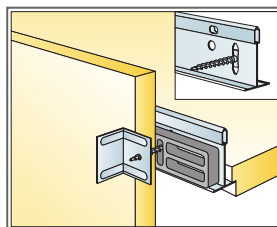
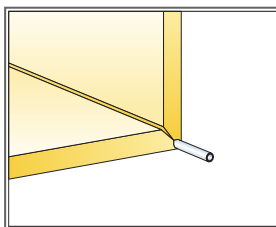
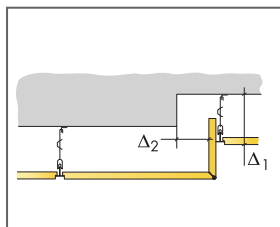

Storlek, mm	Max nyttolaster (N)	Min belastningskapacitet (N)
1200x600x20	0	160

Nyttolast/Belastningskapacitet

Ecophon Focus™ Fixiform Ds

Ecophon Focus™ Fixiform Ds skapar distinkta övergångar mellan olika taknivåer, antingen för att göra plats för diverse takinstallationer eller för att lägga till form och struktur i rummet. Absorbenterna levereras plana och viks till 90-grader på plats, före monteringen.



Ecophon Head Office, Sverige

SYSTEMÖVERSIKT

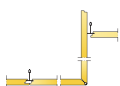

Format c, mm	1200x600	XL 1500x600	XL 1900x600	XL 2300x600
T24	•	•	•	•
Tjocklek (tj)	20	20	20	20
Principskiss	M619	M620	M620	M620

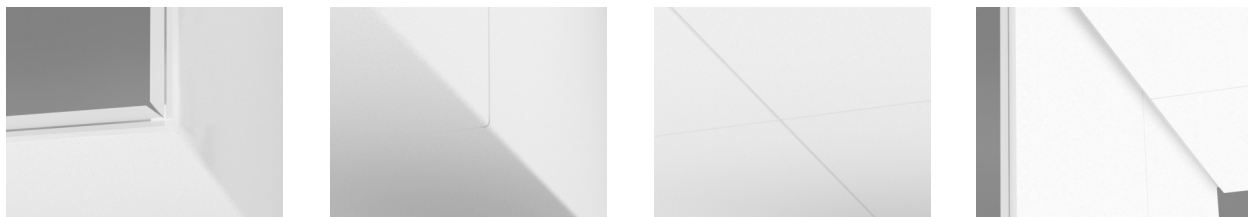

Akustik



Akustiska värden avser plant undertak.

Ljudabsorption:

Provingsresultat enligt EN ISO 354. Klassificering enligt SS-EN ISO 11654.

α_p , Praktisk ljudabsorptionsfaktor

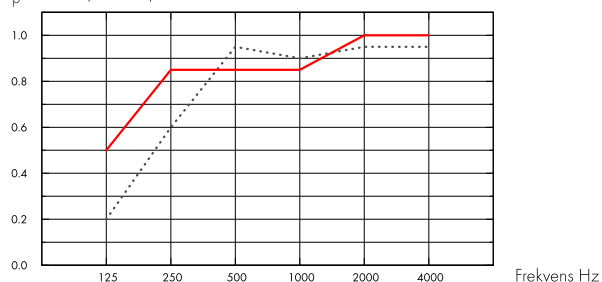

.... Focus Fixiform Ds 20 mm, 75 mm o.d.s.

— Focus Fixiform Ds 20 mm, 200 mm o.d.s.

o.d.s = tkh = total konstruktionshöjd

t _j mm	tkh mm	α_p , Praktisk ljudabsorptionsfaktor						α_w	Ljudabsorptionsklass
		125 Hz	250 Hz	500 Hz	1000 Hz	2000 Hz	4000 Hz		
20	75	0.20	0.60	0.95	0.90	0.95	0.95	0.90	A
20	200	0.50	0.85	0.85	0.85	1.00	1.00	0.90	A

t _j mm	D_{nfw}		CAC dB
	Weighted normalized flanking level difference, ISO 10848-2		Ceiling Attenuation Class, ASTM 1414, ASTM E413
20	24		25

Inomhusmiljö



Miljömärkning

Eurofins Indoor Air Comfort®

IAC Gold

Fransk VOC

A+



Cirkularitet



Minsta andel återvunnet material efter konsumentledet

54 %

Återvinningsbarhet

Helt återvinningsbar

 SoundCircularity



Brandsäkerhet

Land	Fire standard	Klass
Europa	EN 13501-1	A2-s1,d0

Ljudabsorbenternas kärna är testad och klassificerad som ej brännbar enligt EN ISO 1182.



Fuktbeständighet

Klass A, relativ luftfuktighet 70% och 25°C, enligt EN 13964: 2014



Ljuseffektivitet

White Frost, närmaste NCS-färgprov S 0500-N, 85 % ljusreflektion. Glans <1.



Rengörbarhet

Systemet tål daglig dammtorkning och dammsugning samt våtavtorkning en gång per vecka.



Tillgänglighet

Absorbenterna är ej demonterbara. Bakomliggande installationer är tillgängliga via intilliggande plana takabsorbenter.



Montering

Monteras enligt Principskisser, Installationsguider och Drawing Aid. Focus Fixiform Ds levereras med erforderliga montage tillbehör.



Systemvikt

	kg/m ²
Focus Fixiform Ds	2,4
Focus Fixiform Ds + Connect bärverkssystem	3,3

Viktuppgifterna är vägledande och kan variera.



Mekaniska egenskaper

Ytterligare belastning måste fästas i bjälklaget.



CE

Ecophons undertakssystem är CE-märkta enligt den europeiska harmoniserade standarden EN13964: 2014. CE-märkta byggprodukter omfattas av en prestandadeklaration (DOP) som gör det möjligt för kunder och användare att enkelt jämföra prestanda för produkter som är tillgängliga på den europeiska marknaden.

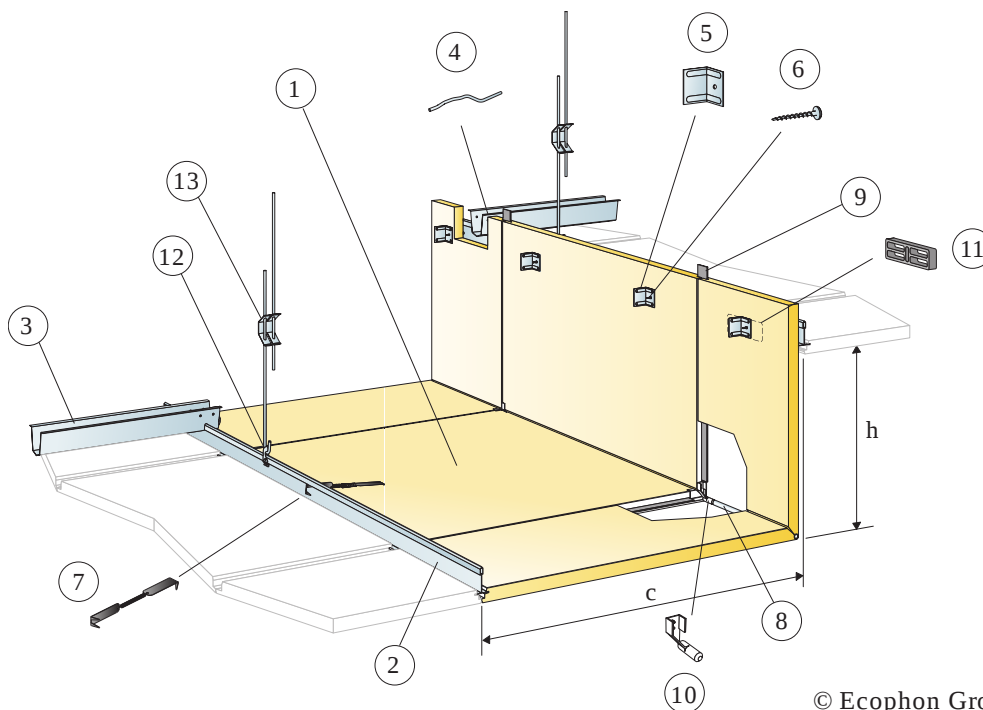

© Ecophon Group

MATERIALSPECIFIKATION (EXKL. SPILL)

		Storlek, mm
		1200x600
1	Focus Fixiform Ds (kit)	efter behov
2	Connect T24 Huvudprofil PL	efter behov
3	Connect Distansprofil, c1500 (avstånd från vägg max 300 mm)	efter behov
4	Connect Låssprint, 1 st/koppling huvudprofil/distansprofil	efter behov
5	Fixiform Fästbleck (inkluderad i Fixiform kit)	-
6	Absorbentskruv 50 (inkluderad i Fixiform kit)	-
7	Connect Håke (inkluderad i Fixiform kit)	-
8	Förstärkningsstav (inkluderad)	-
9	Connect F Spline (inkluderad i Fixiform kit)	-
10	Plugg till förstärkningsstaven (inkluderad)	-
11	Distans (inkluderad i Fixiform kit)	-
12	Connect Pendelläste	1 st/pendel
13	Connect Justerbar pendel, c1200	1,4/m ²
Δ Min. total konstruktionshöjd: Δ1=165 mm och Δ2=80 mm från övre nivå		-
δ Minsta höjd för demonterbarhet: Separata absorbenter är ej demonterbara		-
Dimensioner: c=600 mm, h<530 mm		-

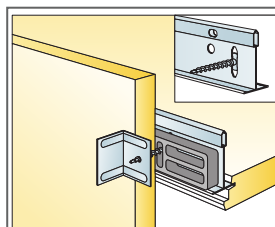
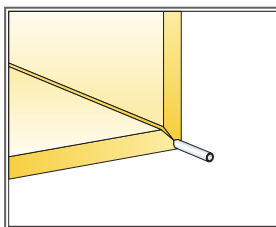
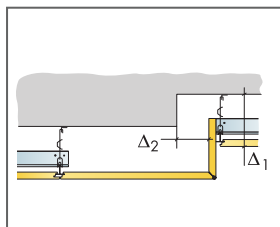

Storlek, mm	Max nyttolaster (N)	Min belastningskapacitet (N)
1200x600x20	0	160

Nyttolast/Belastningskapacitet

PRINCIPSKISS (M620) FÖR ECOPHON FOCUS FIXIFORM DS XL. NEDPENDLAD MONTERING.

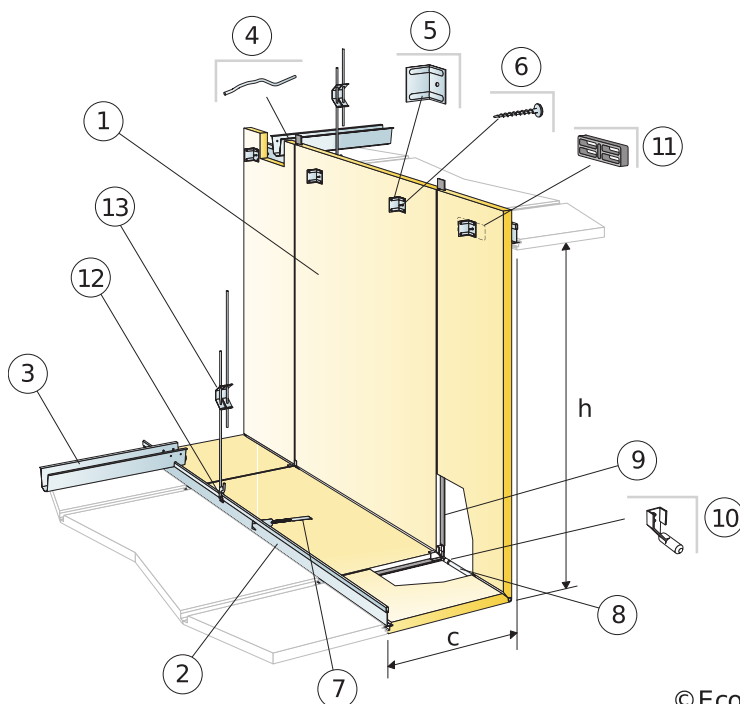

© Ecophon Group

MATERIALSPECIFIKATION (EXKL. SPILL)

	Storlek, mm		
	1500x600	1900x600	2300x600
1 Focus Fixiform Ds XL (kit)	efter behov	efter behov	efter behov
2 Connect T24 Huvudprofil PL	efter behov	efter behov	efter behov
3 Connect Distansprofil, c1500 (avstånd från vägg max 300 mm)	efter behov	efter behov	efter behov
4 Connect Låsprint, 1 st/koppling huvudprofil/distansprofil	efter behov	efter behov	efter behov
5 Fixiform Fästbleck (inkluderad i Fixiform kit)	-	-	-
6 Absorbentskruv 50 (inkluderad i Fixiform kit)	-	-	-
7 Connect Hake (inkluderad i Fixiform kit)	-	-	-
8 Förstärkningsstav (inkluderad i Fixiform kit)	-	-	-
9 Connect F Spline (inkluderad i Fixiform kit)	-	-	-
10 Plugg till förstärkningsstaven (inkluderad i Fixiform kit)	-	-	-
11 Distans (inkluderad i Fixiform kit)	-	-	-
12 Connect Pendelfäste	1st/pendel	1st/pendel	1st/pendel
13 Connect Justerbar pendel, c1200	1,4/m ²	1,4/m ²	1,4/m ²
Δ Min. total konstruktionshöjd: Δ1=165 mm och Δ2=80 mm från övre nivå	-	-	-
δ Minsta höjd för demonterbarhet: Separata absorbenter är ej demonterbara	-	-	-
Dimensioner: c=300 mm, h<1130 mm [XL 1500], h<1530 mm [XL 1900], h<1930 mm [XL 2300]	-	-	-

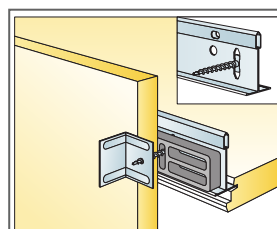
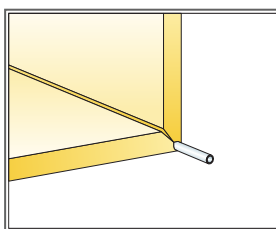
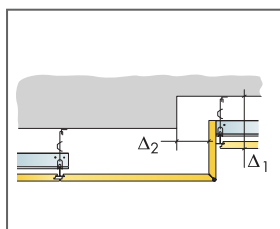

Storlek, mm	Max nyttolaster (N)	Min belastningskapacitet (N)
1500x600x20	0	160
1900x600x20	0	160
2300x600x20	0	160

Nyttolast/Belastningskapacitet

Ecophon Focus™ Frieze

Ecophon Focus™ Frieze finns för kanterna Dg, Ds, A och E. Frieze kan monteras mot vägg utan några synliga lister. För applikationer där det krävs en jämn övergång mellan tak och väggar.



SYSTEMÖVERSIKT

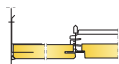

Format c, mm	2400x600
T24	•
Tjocklek (tj)	20
Principskiss	M110, M239

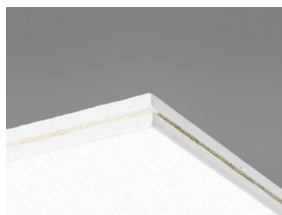

Focus Frieze absorbent

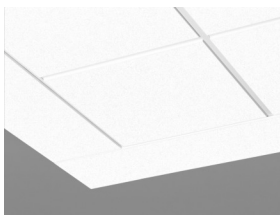

Focus Frieze med Focus E system

Akustik



Ljudabsorption:

Provningsresultat enligt EN ISO 354

Klassificering enligt EN ISO 11654, värde för Noise Reduction Coefficient, NRC och Sound Absorption Average, SAA enligt ASTM C 423.

α_p , Praktisk ljudabsorptionsfaktor

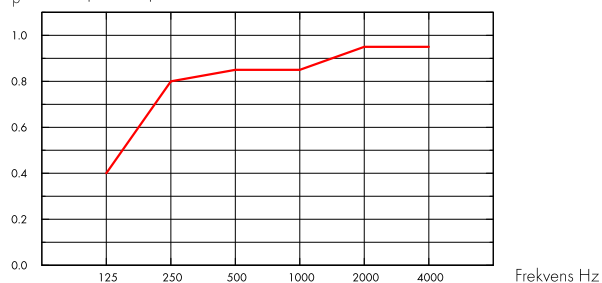

— Focus Frieze 20 mm, 200 mm o.d.s.

o.d.s = t_{kh} = total konstruktionshöjd

t _j mm	t _{kh} mm	α_p , Praktisk ljudabsorptionsfaktor						α_w	Ljudabsorptionsklass
		125 Hz	250 Hz	500 Hz	1000 Hz	2000 Hz	4000 Hz		
20	200	0.40	0.80	0.85	0.85	0.95	0.95	0.90	A

t _j mm	AC(1.5)		D _{nfw}		CAC dB	
	Articulation Class, ASTM E1111, ASTM E1110		Weighted normalized flanking level difference, ISO 10848-2		Ceiling Attenuation Class, ASTM 1414, ASTM E413	
20	190		24		25	



Cradle to Cradle Certified®



Denna produkt är Cradle to Cradle Certified® på bronsnivå (version 4.0).



Materialhälsa

Denna produkt är certifierad enligt C2C Certified Material Health Certificate™ på Silver-nivå (standardversion 4.0). C2C Certified Material Health Certificate™ är en verifiering av hälsa och säkerhet för produktens sammansättning med hjälp av kraven på materialhälsa i Cradle-to-Cradle Certified Product Standard.



Cirkularitet

Minsta andel återvunnet material efter konsumentledet	59 %
Återvinningsbarhet	Helt återvinningsbar



Brandsäkerhet

Land	Fire standard	Klass
Europa	EN 13501-1	A2-s1,d0

Ljudabsorbenternas kärna är testad och klassificerad som ej brännbar enligt EN ISO 1182.



Fuktbeständighet

Klass A, relativ luftfuktighet 70% och 25°C, enligt EN 13964: 2014



Fuktbeständighet

Klass C, relativ luftfuktighet 95 % och 30 °C, enligt EN 13964: 2014



Ljuseffektivitet

White Frost, närmaste NCS-färgprov S 0500-N, 85 % ljusreflektion. Glans <1.



Rengörbarhet

Systemet tål daglig dammtorkning och dammsugning samt våtavtorkning en gång per vecka.



Tillgänglighet

Absorbenterna är ej demonterbara.



Montering

Monteras enligt Principskisser, Installationsguider och Drawing Aid. För information om minsta totala konstruktionshöjd se Materialspecifikation.



Systemvikt

	kg/m ²
Focus Frieze	2,3
Focus Frieze + Connect bärverkssystem	3,3

Viktuppgifterna är vägledande och kan variera.



Mekaniska egenskaper

Se tabell angående Max nyttolast och Min belastningskapacitet samt Funktionskrav, Mekaniska egenskaper på www.ecophon.se.



CE

Ecophons undertakssystem är CE-märkta enligt den europeiska harmoniserade standarden EN13964: 2014. CE-märkta byggprodukter omfattas av en prestandadeklaration (DOP) som gör det möjligt för kunder och användare att enkelt jämföra

prestanda för produkter som är tillgängliga på den europeiska marknaden.

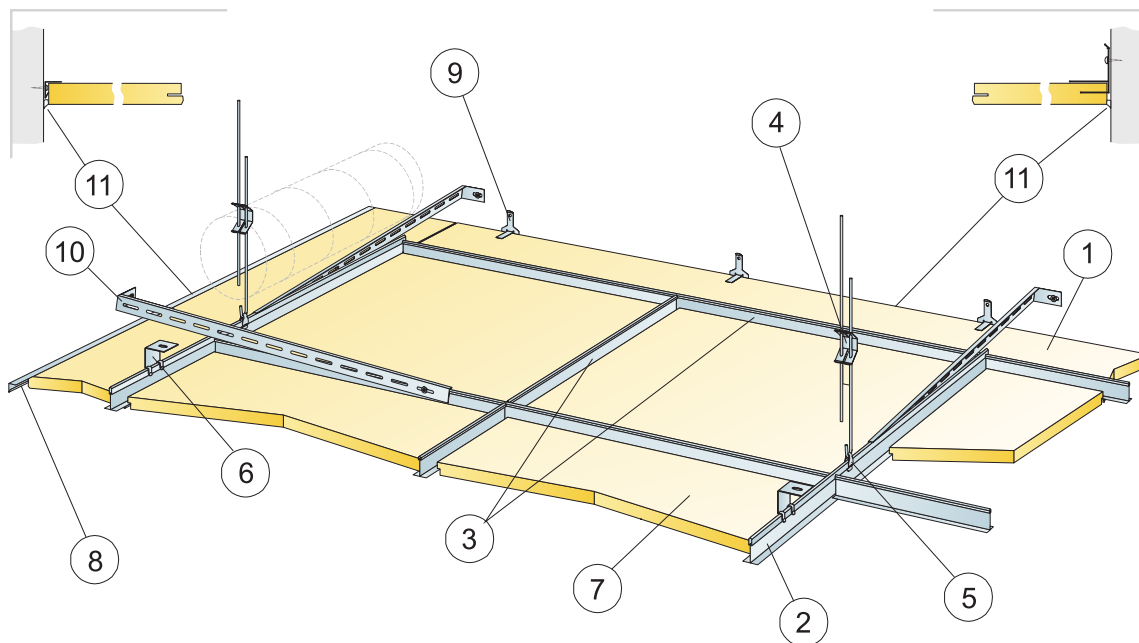

© Ecophon Group

MATERIALSPECIFIKATION (EXKL. SPILL)

	Storlek, mm
	2400x600
1 Focus Frieze C (för kant A och E)	efter behov
2 Connect T24 Huvudprofil	-
3 Connect T24 Tvärprofil, L=600 mm	efter behov
4 Connect Justerbar pendel, c1200	efter behov
5 Connect Pendelfäste	efter behov
6 Connect Direktfäste (endast i kombination med Connect Friezelist 0562)	efter behov
7 Focus A eller E	efter behov
8 Connect Friezelist 0562 (infästning max c300). Om denna lösning används på två motstående väggar, måste den inre delen av taket stabiliseras mot väggarna. Minsta avstånd ovan platta 0 mm.	efter behov
9 Connect Friezefäste 0043 (infästning max c500, minsta avstånd ovan platta 150 mm)	efter behov
10 Connect Väggfäste, L=700	efter behov
11 Akrylbaserad fogmassa (tillhandahålls ej av Ecophon)	efter behov
Δ Min total konstruktionshöjd: 110 mm med Justerbar pendel, 60 mm med Direktfäste	-
δ Enskilda takelement är ej demonterbara.	-
Focus frieze: Δ Min total konstruktionshöjd: 160 mm	-
Focus frieze: δ Minsta höjd för demonterbarhet: Systemet är ej demonterbart	-
Ecophon Focus Frieze: kan delas i två delar om bredden är mindre än 300 mm	-

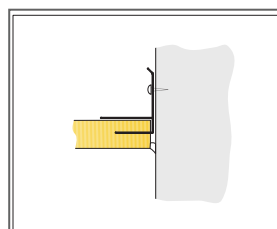
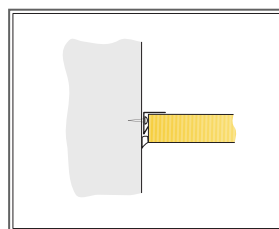
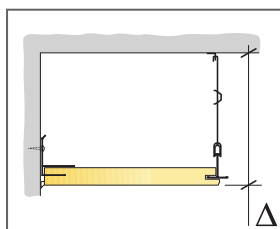

Storlek, mm	Max nyttolaster (N)	Min belastningskapacitet (N)
2400x600x20	0	160

Nyttolast/Belastningskapacitet

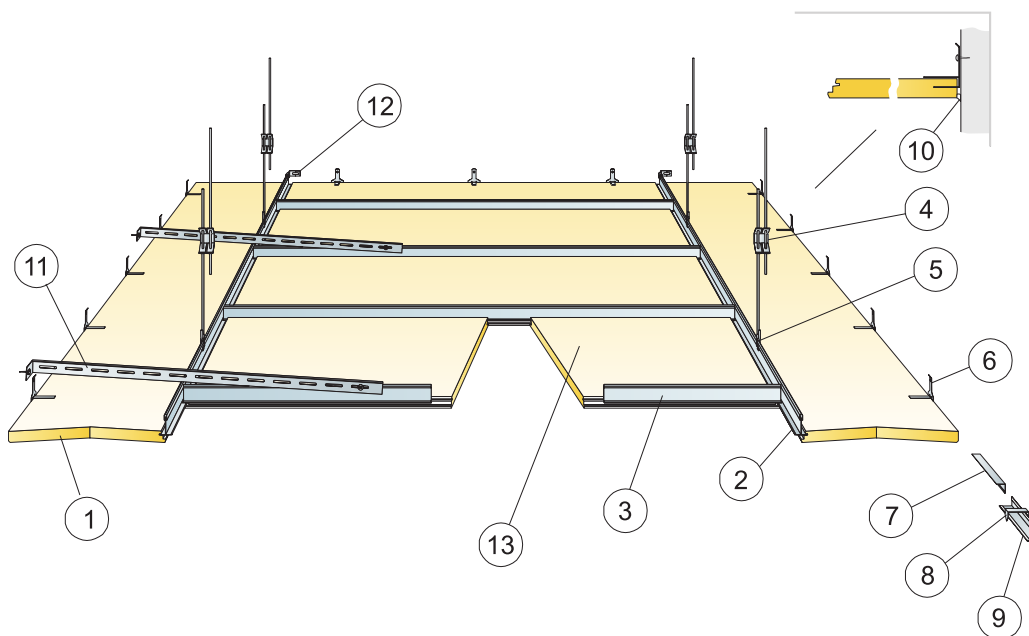

© Ecophon Group

MATERIALSPECIFIKATION (EXKL. SPILL)

	Storlek, mm
	2400x600
1 Focus Frieze Ds/Dg	efter behov
2 Connect T24 Huvudprofil	-
3 Connect T24 Tvärprofil L=600/1200/1800 alt. Huvudprofil	efter behov
4 Connect Justerbar pendel, c1200	efter behov
5 Connect Pendelfäste	efter behov
6 Connect Friezefäste 0043 (infästning max c500, minsta avstånd ovan platta 150 mm)	efter behov
7 Connect Friezelist 0562 (infästning max c300)	efter behov
8 Connect Passbitslips	1/300-400mm på varje skuren uppslagskant
9 Connect Vägglöst	efter behov
10 Akrylbaserad fogmassa (tillhandahålls ej av Ecophon)	efter behov
11 Connect Väggfäste, L=700	efter behov
12 Connect Väggfäste T-profil 0524	efter behov
13 Focus Ds eller Dg	efter behov
Δ Min total konstruktionshöjd: 110 mm	-
δ Minsta höjd för demonterbarhet: Focus Friezeplattorna är ej demonterbara. De centrala plattorna enligt respektive system.	-
Ecophon Focus Frieze: kan delas i två delar om bredden är mindre än 300 mm	-

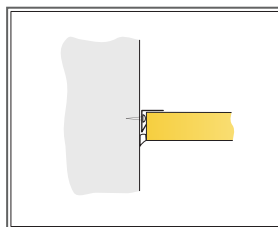
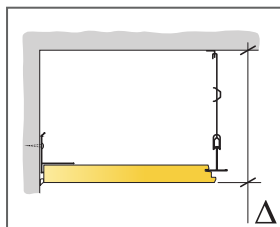

Installation med Friezelist

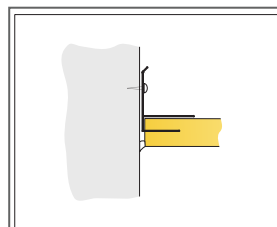

Installation med Friezefäste

Storlek, mm	Max nyttolaster (N)	Min belastningskapacitet (N)
2400x600x20	0	160

Nyttolast/Belastningskapacitet

Ecophon Focus Edge™ 500

Ecophon Focus Edge™ 500 är ett system som används för frihängande enheter i applikationer där vägg till vägg-installationer inte är möjliga. Systemet består av profiler och hörn som tillsammans skapar en väldesignad avslutningslist.



Piel Hein Building, Nederländerna

SYSTEMÖVERSIKT



Format c, mm	600x600	1200x600	1200x1200	1200x1200
T24	•	•	•	•
Tjocklek (tj)	20	20	20	25
Principskiss	M165, M210, M211	M165, M210, M211	M165, M210	M211

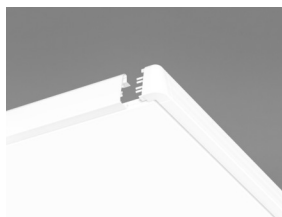

Ecophon Edge 500 i position för installation med Focus E



Akustik

Ecophon Focus Edge 500 är en kantavslutnings komponent för frihängande akustiktak. För information om akustiska data på systemet - se motsvarande taksystem (Focus Ds, Focus Dg eller Focus/Master E).



Cirkularitet

Helt återvinningsbar.



Brandsäkerhet

Land	Klass
Europa	EN 13501-1 A1



Montering

Monteras enligt Principskisser, Installationsguider och Drawing Aid. För information om minsta totala konstruktionshöjd se Materialspecifikation.



Mekaniska egenskaper

Ytterligare belastning måste fästas i bjälklaget.



CE

Ecophons undertakssystem är CE-märkta enligt den europeiska harmoniserade standarden EN13964: 2014. CE-märkta byggprodukter omfattas av en prestandadeklaration (DOP) som gör det möjligt för kunder och användare att enkelt jämföra prestanda för produkter som är tillgängliga på den europeiska marknaden.

PRINCIPSKISS (M165) FÖR ECOPHON EDGE 500 MED FOCUS E T24

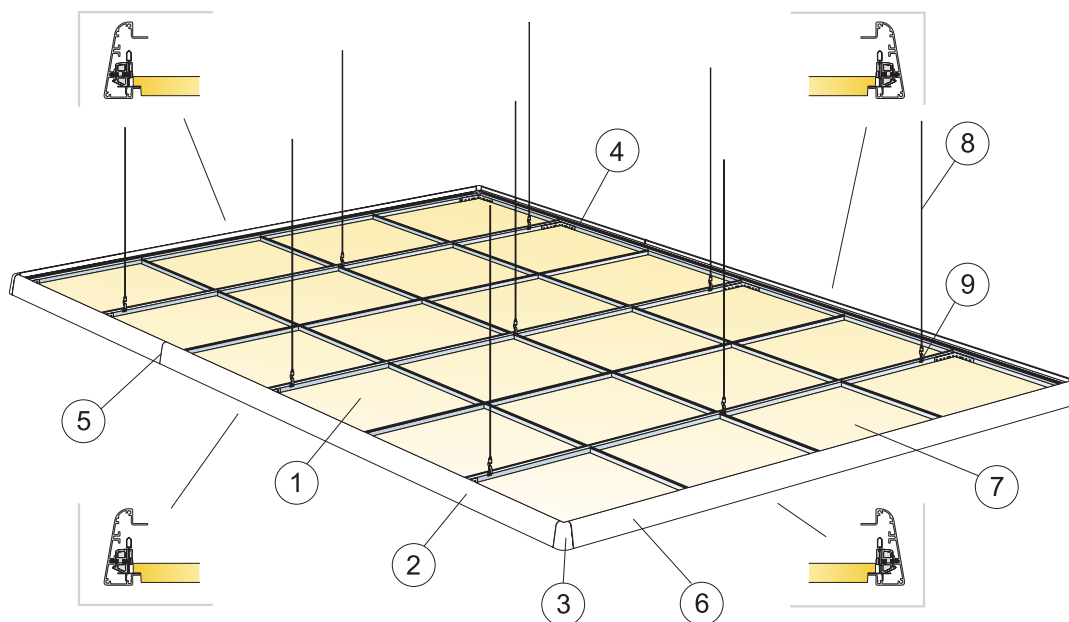

© Ecophon Group

MATERIALSPECIFIKATION (EXKL. SPILL)

	Storlek, mm		
	600x600	1200x600	1200x1200
1 Focus E	2,8/m ²	1,4/m ²	0,7/m ²
2 Connect Edge 500 Profil	efter behov	efter behov	efter behov
3 Connect Edge Hörn	efter behov	efter behov	efter behov
4 Connect L-koppling	efter behov	efter behov	efter behov
5 Skarv med Styrstift och Skarvbleck (se Edge kit för detaljer)	efter behov	efter behov	efter behov
6 Connect Edge Profilclips E	efter behov	efter behov	efter behov
7 Focus E absorbt och Connect bärverk	efter behov	efter behov	efter behov
8 Connect Wireupphängning, c1200	efter behov	efter behov	efter behov
9 Connect Pendelfäste	efter behov	efter behov	efter behov
Connect Edge kit E: 18 st Connect Edge Profilclips med skruv RTK 3,5x19, 4 st Skarvbleck, 1 st Insexnyckel 2 mm, 1 st Insexnyckel T10, 12 st efter behov Styrstift, 24 st RTKskruvar ST 3,5x9,5 (för infästning till profilen), 1 st Installationsguide		efter behov	efter behov
Inkluderas ej i kit: Connect L-koppling	-	-	-
Inkluderas ej i kit: Connect Montageskruv BR för L-koppling	-	-	-
Δ Min total konstruktionshöjd: 130 mm	-	-	-
δ Minsta höjd för demonterbarhet: Se Focus/Master E	-	-	-

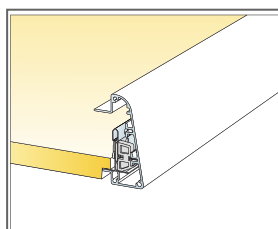
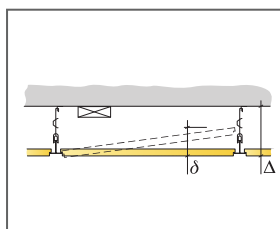

Möte mellan absorbtkant och Edgeprofil

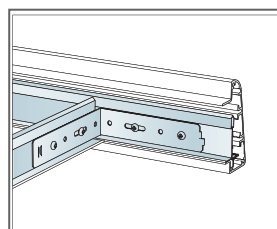

Anslutning mellan T-profil och Edgeprofil

Storlek, mm	Max nyttolaster [N]	Min belastningskapacitet [N]
600x600x20	50	160
1200x600x20	50	160
1200x1200x20	50	160

Nyttolast/Belastningskapacitet

PRINCIPSKISS (M210) FÖR ECOPHON EDGE 500 MED FOCUS DS

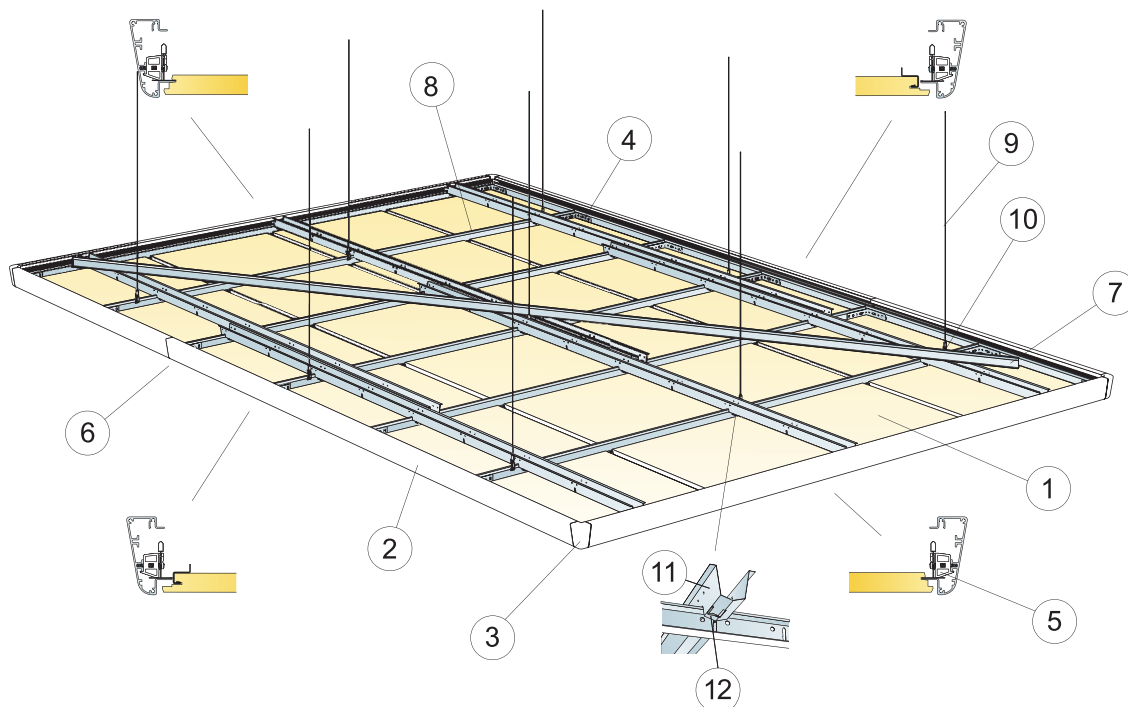

MATERIALSPECIFIKATION (EXKL. SPILL)

	Storlek, mm		
	600x600	1200x600	1200x1200
1 Focus Ds	2,8/m ²	1,4/m ²	0,7/m ²
2 Connect Edge 500 Profil	efter behov	efter behov	efter behov
3 Connect Edge 500 Hörn	efter behov	efter behov	efter behov
4 Connect L-koppling	efter behov	efter behov	efter behov
5 Connect Edge Profilclips (18 st/kit inkluderas i Connect Edge kit Ds/Dg)	efter behov	efter behov	efter behov
6 Skarv med Styrstift och Skarvbleck (se Edge kit för detaljer)	efter behov	efter behov	efter behov
7 Connect Huvudprofil för justering och stabilisering av bärverk	efter behov	efter behov	efter behov
8 Focus Ds absorberent och Connect Ds system (se Focus Ds systemsida för ytterligare detaljer)	efter behov	efter behov	efter behov
9 Connect Wireupphängning, c1200	efter behov	efter behov	efter behov
10 Connect Pendelfäste	efter behov	efter behov	efter behov
11 Connect Distansprofil	efter behov	efter behov	efter behov
12 Connect Sprint, 1 st/koppling Connect Huvudprofil/Connect Distansprofil	1,4/m ²	1,4/m ²	0,7/m ²
Connect Edge Kit Ds/Dg: 18 Connect Edge Profilclips med skruv RTK 3,5x25, 4 Skarvstycke, 1 Insexnyckel 2 mm, 1 Insexnyckel T10, 12 Styrstift, 24 RTK-skrivar ST 3,5x7 (för infästning till profilen), 2 Installationsguider	efter behov	efter behov	efter behov
Inkluderas ej i kit: Connect L-koppling	-	-	-
Inkluderas ej i kit: Connect Montageskruv BR för L-koppling	-	-	-
Δ Min. total konstruktionshöjd: 135 mm	-	-	-
δ Minsta höjd för demonterbarhet: 30 mm (50 mm vid 1200x1200)	-	-	-

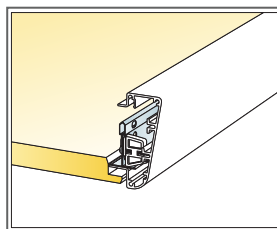
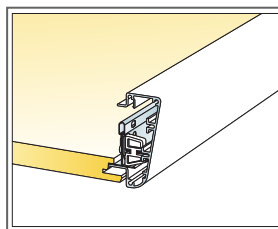
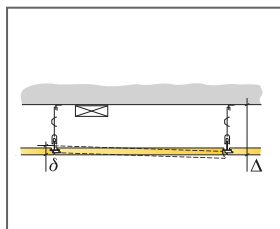

Storlek, mm	Max nyttolaster (N)	Min belastningskapacitet (N)
600x600x20	50	160
1200x600x20	50	160
1200x1200x20	50	160

Möte med absorberkant Ds1

Möte med absorberkant Ds2 och extra profil

Nyttolast/Belastningskapacitet

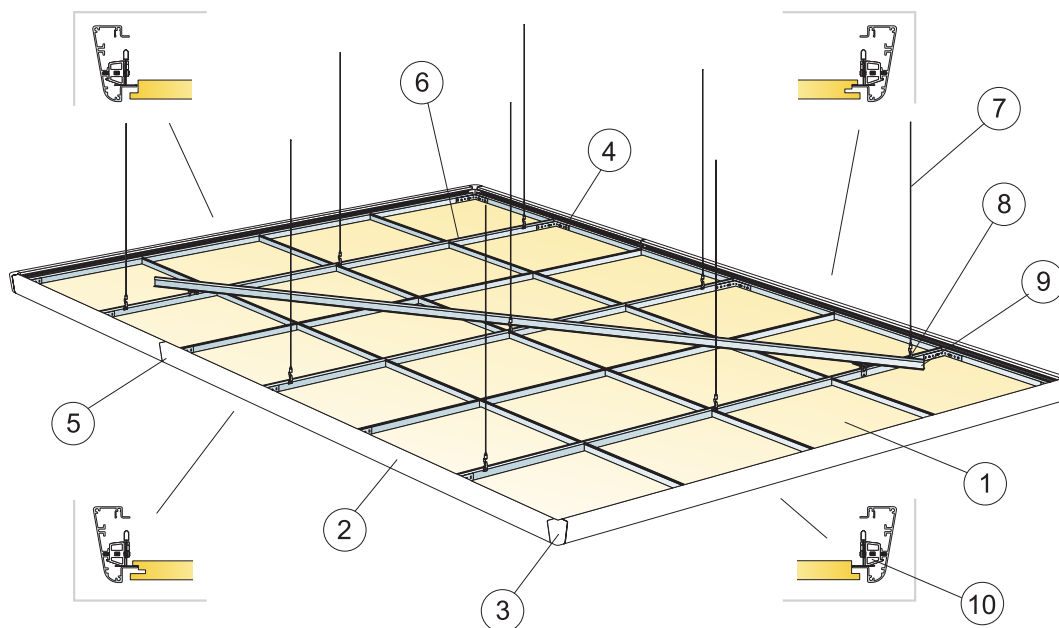

© Saint-Gobain Ecophon AB

MATERIALSPECIFIKATION (EXKL. SPILL)

	Storlek, mm		
	600x600	1200x600	1200x1200
1 Focus Dg	2,8/m ²	1,4/m ²	0,7/m ²
2 Connect Edge 500 Profil	efter behov	efter behov	efter behov
3 Connect Edge 500 Hörn	efter behov	efter behov	efter behov
4 Connect L-koppling	efter behov	efter behov	efter behov
5 Skarv med Styrstift och Skarvbleck (se Edge kit för detaljer)	efter behov	efter behov	efter behov
6 Focus Dg absorbernt och Connect bärverk (se Focus Dg systemsida för ytterligare detaljer)	efter behov	efter behov	efter behov
7 Connect Wireupphängning, c1200	efter behov	efter behov	efter behov
8 Connect Pendelfäste	efter behov	efter behov	efter behov
9 Connect Huvudprofil för justering och stabilisering av bärverk	efter behov	efter behov	efter behov
10 Connect Edge Profilclips (18 st/kit inkluderar i Connect Edge kit Ds/Dg)	efter behov	efter behov	efter behov
Connect Edge Kit Ds/Dg: 18 Connect Edge Profilclips med skruv RTK 3,5x25, 4 Skarvstycke, 1 Insexnyckel 2 mm, 1 Insexnyckel T10, 12 Styrstift, 24 RTK-skravar ST 3,5x7 (för infästning till profilen), 2 Installationsguider	efter behov	efter behov	efter behov
Inkluderas ej i kit: Connect L-koppling	-	-	-
Inkluderas ej i kit: Connect Montageskruv BR för L-koppling	-	-	-
Δ Min. total konstruktionshöjd: 135 mm	-	-	-
δ Minsta höjd för demonterbarhet: 30 mm (50 mm vid 1200x1200)	-	-	-

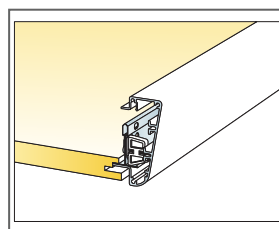
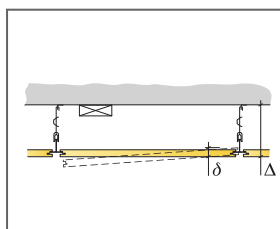

Möte mellan absorberkant och Edgeprofil

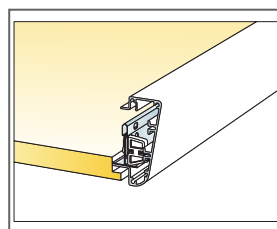

Anslutning mellan T-profil och Edgeprofil

Storlek, mm	Max nyttolaster [N]	Min belastningskapacitet [N]
600x600x20	50	160
1200x600x20	50	160
1200x1200x25	50	160

Nyttolast/Belastningskapacitet

Ecophon Focus™ Wing

Ecophon Focus™ Wing monteras som avslutning på ett frihängande akustiktak i kombination med Ecophon Focus™ Ds eller E. Det är ett system med vingformade ljudabsorbenter för frihängande enheter som kan användas om man inte vill ha ett vägg-tak.



Seaham Contact Centre, Seaham, Storbritannien

SYSTEMÖVERSIKT

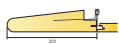

Format c, mm	600x200	1200x200
T24	•	•
Tjocklek (tj)	50	50
Principskiss	M209	M143, M209

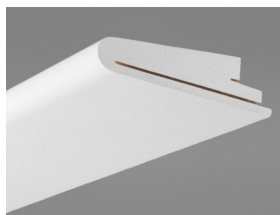

Focus Wing element

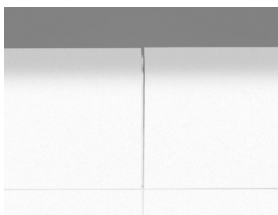

Sektion av Focus Wing system med Connect T24

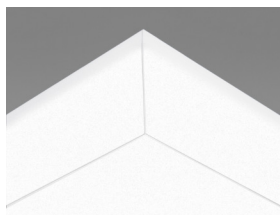

Focus Wing system

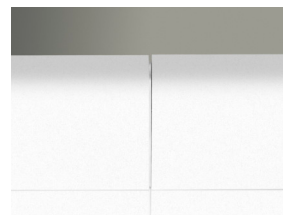

Akustik

Ecophon Focus Wing är en kantavslutnings komponent för frihängande akustiktak. Som sådan är det en absorber, men för information om akustiska data på systemet - se motsvarande taksystem (Focus Ds resp. Focus/Master E).



Inomhusmiljö

Miljömärkning

Eurofins Indoor Air Comfort®

IAC Gold

Fransk VOC

A+



Cradle to Cradle Certified®



Denna produkt är Cradle to Cradle Certified® på bronsnivå (version 4.0).



Materialhälsa

Denna produkt är certifierad enligt C2C Certified Material Health Certificate™ på Silver-nivå (standardversion 4.0). C2C Certified Material Health Certificate™ är en verifiering av hälsa och säkerhet för produktens sammansättning med hjälp av kraven på materialhälsa i Cradle-to-Cradle Certified Product Standard.



Cirkularitet

Minsta andel återvunnet material efter konsumentledet

61 %

Återvinningsbarhet

Helt återvinningsbar



Brandsäkerhet

Land	Fire standard	Klass
------	---------------	-------

Europa

EN 13501-1

A2-s1,d0

Ljudabsorbenternas kärna är testad och klassificerad som ej brännbar enligt EN ISO 1182.



Fuktbeständighet

Klass C, relativ luftfuktighet 95 % och 30 °C, enligt EN 13964: 2014



Ljuseffektivitet

White Frost, närmaste NCS-färgprov S 0500-N, 85 % ljusreflektion. Glans <1.



Rengörbarhet

Systemet tål daglig dammtorkning och dammsugning samt våttvorkning en gång per vecka.



Tillgänglighet

Absorbenterna är ej demonterbara.



Montering

Monteras enligt Principskisser, Installationsguider och Drawing Aid. För information om minsta totala konstruktionshöjd se Materialspecifikation.



Systemvikt

	kg/m ²	Viktuppgifterna är vägledande och kan variera.
Focus Wing	5,4	
Focus Wing + Connect bärverkssystem	6,3	



Mekaniska egenskaper

Ingen ytterligare belastning är tillåten.



CE

Ecophons undertakssystem är CE-märkta enligt den europeiska harmoniserade standarden EN13964: 2014. CE-märkta byggprodukter omfattas av en prestandadeklaration (DOP) som gör det möjligt för kunder och användare att enkelt jämföra prestanda för produkter som är tillgängliga på den europeiska marknaden.

PRINCIPSKISS (M143) FÖR ECOPHON FOCUS WING MED FOCUS/MASTER E

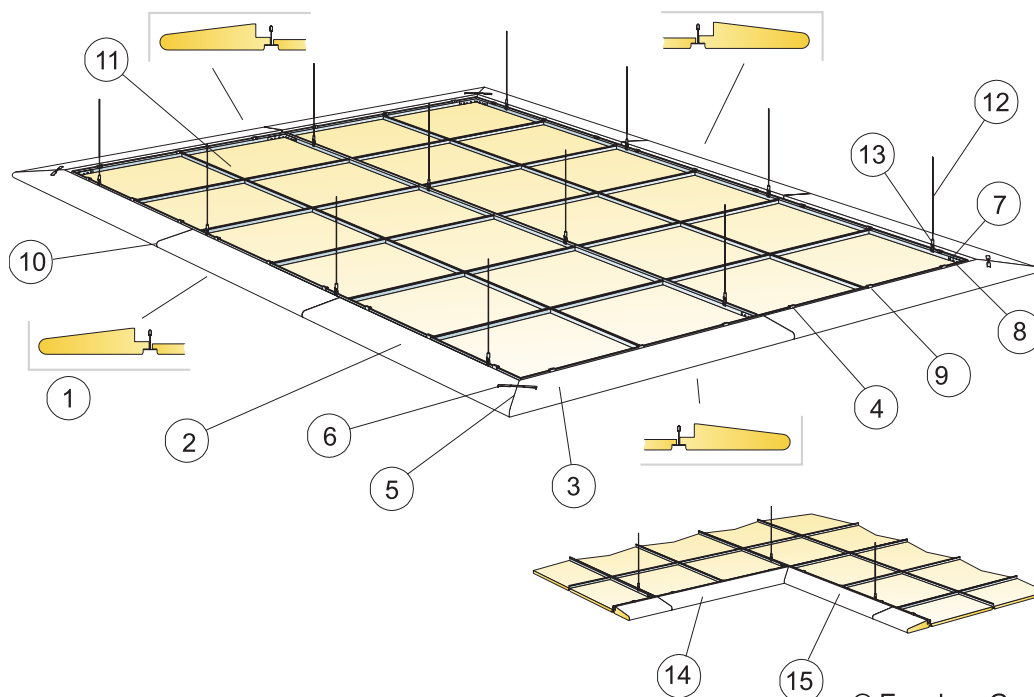

MATERIALSPECIFIKATION (EXKL. SPILL)

	Storlek, mm
	1200x200
1	Focus Wing E (se Wingpaket E/Kit E i installationsguiden)
2	Focus Wing E/ ytterhörn höger (inkluderas i Ytterhörnspaket, se installationsguide)
3	Focus Wing E/ ytterhörn vänster (inkluderas i Ytterhörnspaket, se installationsguide)
4	Connect Wing Konsol
5	Connect Spline (inkluderas i kit)
6	Connect Hake (ingår i Kit)
7	Connect Lkoppling
8	Connect Montageskruv BR
9	Connect Montageskruv MVL
10	Connect Wing Distans
11	Ecophon Focus/Master E med en ram av Connect Huvudprofil HD
12	Connect Wireupphängning, c1200
13	Connect Pendelfäste
14	Focus Wing E/ innerhörn höger (inkluderas i Innerhörnspaket)
15	Focus Wing E/ innerhörn vänster (inkluderas i Innerhörnspaket)
	Δ Min total konstruktionshöjd: 130 mm
	δ Minsta höjd för demonterbarhet: Se Focus/Master E

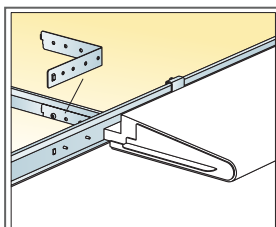
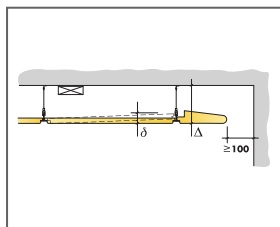

Rakelement nivelleras med en Connect Wing distans

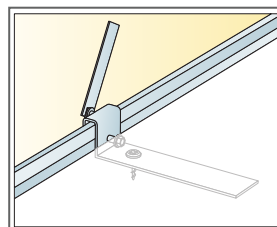

Justering av elementet

Storlek, mm	Max nyttolaster (N)	Min belastningskapacitet (N)
1200x200x50	0	160

Nyttolast/Belastningskapacitet

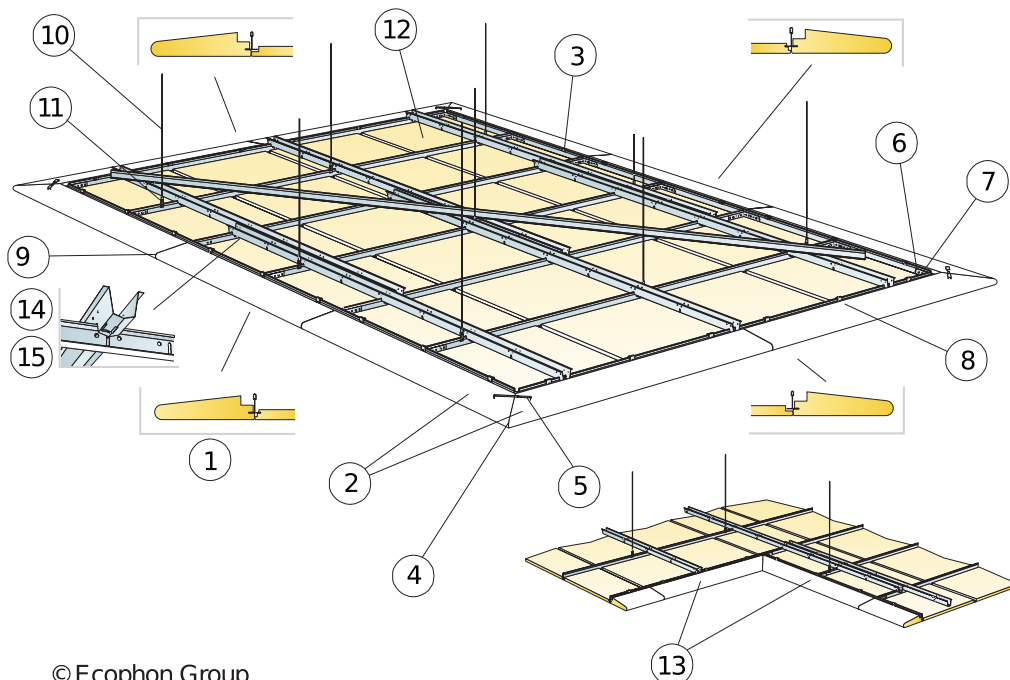

© Ecophon Group

MATERIALSPECIFIKATION (EXKL. SPILL)

	Storlek, mm	
	600x200	1200x200
1 Focus Wing Ds (se Wingpaket Ds/Kit Ds i installationsguiden)	-	efter behov
2 Focus Wing Ds/ytterhörn (inkluderas i Ytterhörnspaket, se installationsguide)	-	efter behov
3 Connect Wing Konsol	-	efter behov
4 Connect Spline (ingår i Kit)	-	efter behov
5 Connect Håke (ingår i Kit)	-	efter behov
6 Connect L-koppling	-	efter behov
7 Connect Montageskriv BR	-	efter behov
8 Connect Montageskriv MVL	-	efter behov
9 Connect Wing Distans	-	efter behov
10 Connect Wireupphängning, c1200	-	efter behov
11 Connect Pendelfäste	-	efter behov
12 Ecophon Focus Ds system med ram av Connect Huvudprofil HD 7101	-	efter behov
13 Focus Wing Ds/innerhörn	-	efter behov
14 Connect Distansprofil	-	-
15	-	-
Δ Min. total konstruktionshöjd: 135 mm	-	-
δ Minsta höjd för demonterbarhet: 30 mm (50 mm vid 1200x1200)	-	-

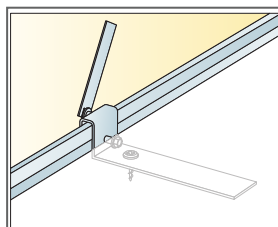
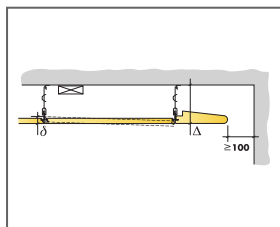

Justering av elementet

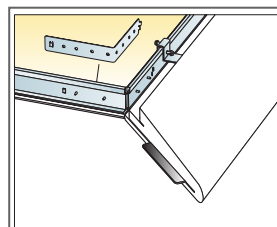

Hörnelementen nivelleras med spline

Storlek, mm	Max nyttolaster (N)	Min belastningskapacitet (N)
600x200x50	-	-
1200x200x50	0	-

Nyttolast/Belastningskapacitet

Ecophon Focus™ Levels

Ecophon Focus™ Levels är ett nytt kreativt system, med olika tjocklekar, dimensioner och kulörer. Absorbenterna limmas kant i kant direkt mot bjälklaget eller mot väggmaterial. Skapar en unik design med olika nivåer och mönster.



SYSTEMÖVERSIKT



Format c, mm	600x600	600x600	600x600	1200x300	1200x300	1200x300	1200x600	1200x600	1200x600
Dikt	•	•	•	•	•	•	•	•	•
Tjocklek (tj)	20	30	40	20	30	40	20	30	40
Principskiss	M488, M489	M488, M489	M488, M489	M488, M489	M488, M489	M488, M489	M488, M489	M488, M489	M488, M489

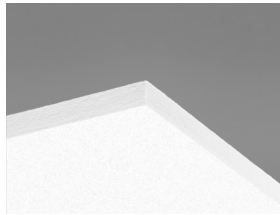

Focus Levels absorbernt



Focus Levels system

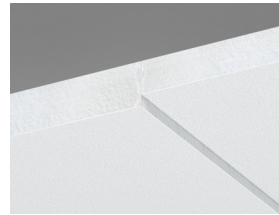

Sektion av Focus Levels system

Akustik



Ljudabsorption:

Provningsresultat enligt EN ISO 354

Klassificering enligt EN ISO 11654, värde för Noise Reduction Coefficient, NRC och Sound Absorption Average, SAA enligt ASTM C 423.

α_p , Praktisk ljudabsorptionsfaktor

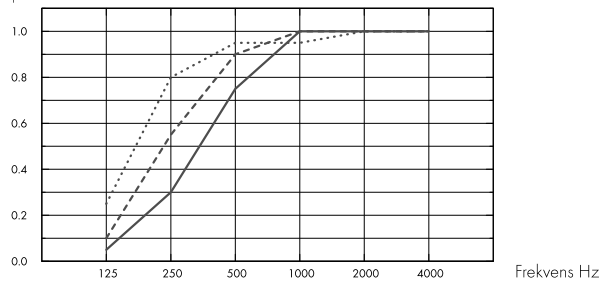

- Focus Levels 40 mm, 43 mm o.d.s.
- Focus Levels 30 mm, 33 mm o.d.s.
- Focus Levels 20 mm, 23 mm o.d.s.
- o.d.s = tkh = total konstruktionshöjd

α_p , Praktisk ljudabsorptionsfaktor

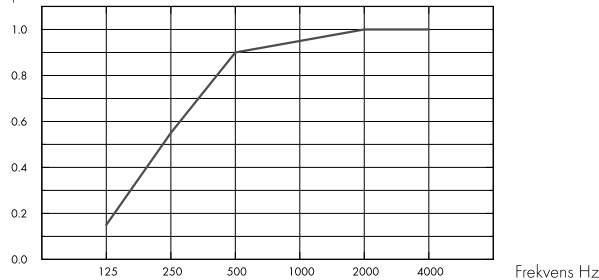

- Focus Levels 20/30/40 mm (M488, M489), 23-43 mm o.d.s.
- o.d.s = tkh = total konstruktionshöjd

t _j mm	tkh mm	α_p , Praktisk ljudabsorptionsfaktor						α_w	Ljudabsorptionsklass
		125 Hz	250 Hz	500 Hz	1000 Hz	2000 Hz	4000 Hz		
40	43	0.25	0.80	0.95	0.95	1.00	1.00	1.00	A
30	33	0.10	0.55	0.90	1.00	1.00	1.00	0.85	B
20	23	0.05	0.30	0.75	1.00	1.00	1.00	0.60	C
0	43	0.15	0.55	0.90	0.95	1.00	1.00	0.85	B

t _j mm	tkh mm	NRC	SAA
30	33	0.85	0.86
20	23	0.75	0.78
0	43	0.85	0.85



Inomhusmiljö

Miljömärkning

Eurofins Indoor Air Comfort®	IAC Gold
Fransk VOC	A+



Cradle to Cradle Certified®



Denna produkt är Cradle to Cradle Certified® på bronsnivå (version 4.0).



Materialhälsa

Denna produkt är certifierad enligt C2C Certified Material Health Certificate™ på Silver-nivå (standardversion 4.0). C2C Certified Material Health Certificate™ är en verifiering av hälsa och säkerhet för produktens sammansättning med hjälp av kraven på materialhälsa i Cradle-to-Cradle Certified Product Standard.



Koldioxidavtryck

	kg CO ₂ equiv/m ²	Livscykelstegen A1 till C4 från EPD, i enlighet med ISO 14025 / EN 15804
Focus Levels 20mm	5,03	
Focus Levels 30mm	6,23	
Focus Levels 40mm	7,44	



Cirkularitet

Minsta andel återvunnet material efter konsumentledet (20 mm)	58 %
Minsta andel återvunnet material efter konsumentledet (30 mm)	62 %
Minsta andel återvunnet material efter konsumentledet (40 mm)	64 %
Återvinningsbarhet	Helt återvinningsbar



Brandsäkerhet

Land	Fire standard	Klass
Europa	EN 13501-1	A2-s1,d0

Ljudabsorbenternas kärna är testad och klassificerad som ej brännbar enligt EN ISO 1182.



Fuktbeständighet

Testad för Klass C, relativ luftfuktighet 95 % och 30 °C, enligt EN 13964:2014



Ljuseffektivitet

White Frost, närmaste NCS-färgprov S 0500-N, 85 % ljusreflektion. Glans <1.



Rengörbarhet

Systemet tål daglig dammtorkning och dammsugning samt våtavgörning en gång per vecka.



Tillgänglighet

Absorbenterna är ej demonterbara.



Montering

Monteras enligt Principskisser, Installationsguider och Drawing Aid. För information om minsta totala konstruktionshöjd se Materialspecifikation. Aktuell yta skall ha tillräcklig styrka för att kunna bära belastningen av plattorna. Vid tveksamheter bör provlimning utföras. Underlaget ska alltid vara torrt och rent. För bästa resultat bör underlaget vara jämnt, men ett acceptabelt resultat kan uppnås på lite ojämna underlag.



Systemvikt

	kg/m ²
Focus Levels 20 mm	2,4
Focus Levels 30 mm	3,4
Focus Levels 40 mm	4,4

Viktuppgifterna är vägledande och kan variera.



Mekaniska egenskaper

Ytterligare belastning måste fästas i bjälklaget.



CE

Ecophons undertakssystem är CE-märkta enligt den europeiska harmoniserade standarden EN13964: 2014. CE-märkta byggprodukter omfattas av en prestandadeklaration (DOP) som gör det möjligt för kunder och användare att enkelt jämföra prestanda för produkter som är tillgängliga på den europeiska marknaden.

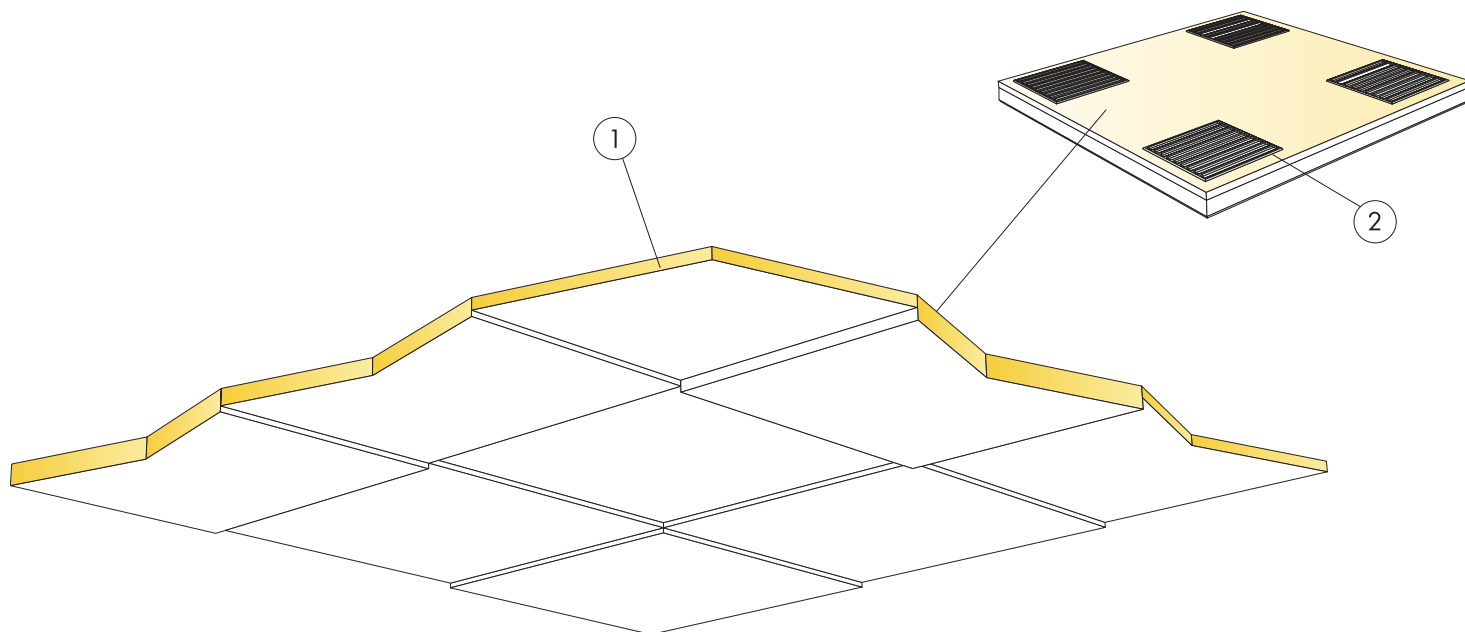

© Ecophon Group

MATERIALSPECIFIKATION (EXKL. SPILL)

	Storlek, mm		
	600x600	1200x300	1200x600
1 Focus Levels	2,8/m ²	2,8/m ²	1,4/m ²
2 Connect Absorbentlim (0,25 l/m ² - 0,4 l/m ² beroende på installationsförhållandena)	efter behov	efter behov	efter behov
Använd Connect Tandad Spackel för att applicera limmet	-	-	-
Δ Min total konstruktionshöjd: 23 mm	-	-	-
δ Enskilda takelement är ej demonterbara.	-	-	-
Synliga skurna kanter skall målas.	-	-	-
Montaget visar 30% av varje tjocklek	-	-	-

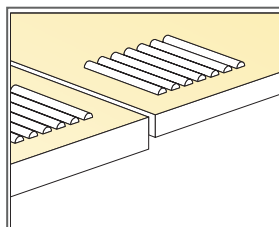
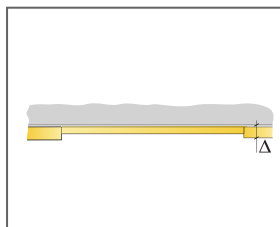

Applicering av lim

Storlek, mm	Max nyttolaster [N]	Min belastningskapacitet [N]
600x600x20	-	-
600x600x30	-	-
600x600x40	-	-
1200x300x20	-	-
1200x300x30	-	-
1200x300x40	-	-

Nyttolast/Belastningskapacitet

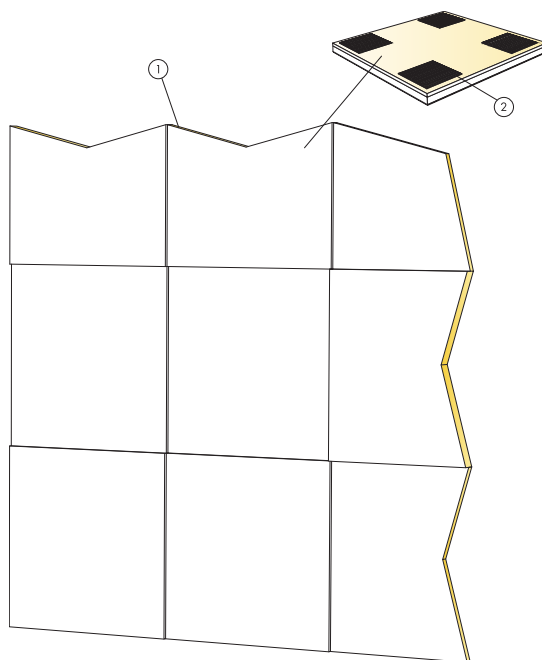

© Ecophon Group

MATERIALSPECIFIKATION (EXKL. SPILL)

	Storlek, mm		
	600x600	1200x300	1200x600
1 Focus Levels	2,8/m ²	2,8/m ²	1,4/m ²
2 Connect Absorbentlim (0,25 l/m ² - 0,4 l/m ² beroende på installationsförhållandena)	efter behov	efter behov	efter behov
Använd Connect Tandad Spackel för att applicera limmet	-	-	-
Δ Min total konstruktionshöjd: 23 mm	-	-	-
δ Enskilda takelement är ej demonterbara.	-	-	-
Synliga skurna kanter skall målas.	-	-	-
Montaget visar 30% av varje fjocklek	-	-	-

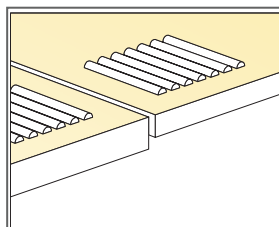
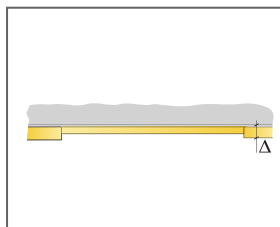

Applicering av lim

Storlek, mm	Max nyttolaster [N]	Min belastningskapacitet [N]
600x600x20	-	-
600x600x30	-	-
600x600x40	-	-
1200x300x20	-	-
1200x300x30	-	-
1200x300x40	-	-

Nyttolast/Belastningskapacitet