



Ecophon Combison™ A, dB 42

O Ecophon Combison™ dB é a forma mais rápida e fácil de combinar características tanto para a absorção sonora como para o isolamento sonoro entre salas. Ideal para instalações em que as divisórias não se estendem até ao intradorso. O Combison dB também pode ajudar a reduzir o ruído vertical de chão para chão. O painel é fácil de manusear, instalar e desmontar e tem um sistema de grelha visível. É feito de fibra de vidro ondulada e tem uma superfície Akutex FT na frente.



GAMA DO SISTEMA

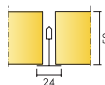

Formato, mm	600x600	1200x600
T24	•	•
Espesor (Gr)	50	50
Diagrama de instalación.	M531	M531

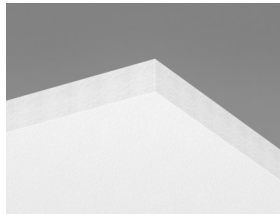

Painel Combison A dB 42

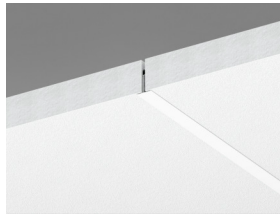

Secção do sistema Combison A dB 42



Sistema Combison A dB 42

Acústica



Absorção sonora:

Resultados de testes de acordo com a norma EN ISO 354. Classificação de acordo com a norma EN ISO 11654.

α_{pr} , Coeficiente de absorção prática do som

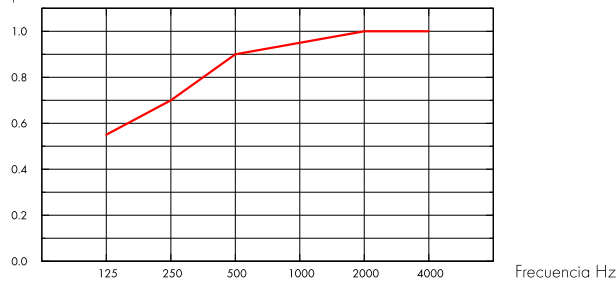

— Combison dB 42 A/E, 200 mm o.d.s.
o.d.s = g.t.s. = grosor total del sistema

Gr mm	g.t.s. mm	α_{pr} , Coeficiente de absorção prática do som						α_w	Classe de absorção do som
		125 Hz	250 Hz	500 Hz	1000 Hz	2000 Hz	4000 Hz		
50	200	0.55	0.70	0.90	0.95	1.00	1.00	0.95	A

Gr mm	g.t.s. mm	NRC	SAA
50	200	0.90	0.90

Gr mm	Producto	D_{nfw}	R_w
		Weighted normalized flanking level difference, ISO 10848-2	Weighted sound reduction index, ISO 10140-2
50	-	42	21
-	+ 1 x Barrier	+4	-
-	+ 2 x Barrier	+8	-
-	+ 2 x 1200 XR	+3	-

Qualidade do ar interior



Certificado / Selo	
Euofins Indoor Air Comfort®	IAC Gold
COV francês	A+



Circularidade

Totalmente reciclável.



Segurança contra incêndios

País	Padrão de fogo	Classe
Europa	EN 13501-1	A2-s1,d0

O interior de lâ de vidro dos painéis foi testado e classificado como não inflamável em conformidade com a norma EN ISO 1182.



Resistência a humidade

Classe C, humidade relativa 95% e 30 °C, de acordo com a norma EN 13964:2015



Aparência visual

Akutex FT: White Frost, amostra de cor NCS mais próxima S 0500-N, 85% de luz refletida. Brilho < 1. Para mais informações, ver Cores e superfícies.



Limpabilidade

Akutex FT: Limpeza e aspiração de pó diárias. Limpeza semanal com toalhetes húmidos. Para mais informações, ver Cores e superfícies.



Acessibilidade

Os painéis são facilmente desmontáveis. Profundidade de desmontagem mínima de acordo com os diagramas de instalação.



Instalação

Instalado de acordo com diagramas de instalação, guias de instalação e ajudas de desenho. Para informações sobre a profundidade global mínima do sistema, ver especificação da quantidade.



Peso do sistema

	kg/m ²
Combison A, dB 42	6,8
Combison A, dB 42 + Connect Grid System	7,8

As informações sobre o peso são indicativas e estão sujeitas a variações.



Propriedades mecânicas

Ver tabela sobre a capacidade máxima de carga viva e mínima de carga e exigências funcionais, Propriedades mecânicas em www.ecophon.com.



Marcação CE

Os sistemas de tetos Ecophon têm a marca CE de acordo com a norma europeia harmonizada EN13964:2014. Os produtos de construção com marca CE são abrangidos por uma Declaração de Desempenho (DOP) que permite aos clientes e utilizadores comparar facilmente o desempenho dos produtos disponíveis no mercado europeu.

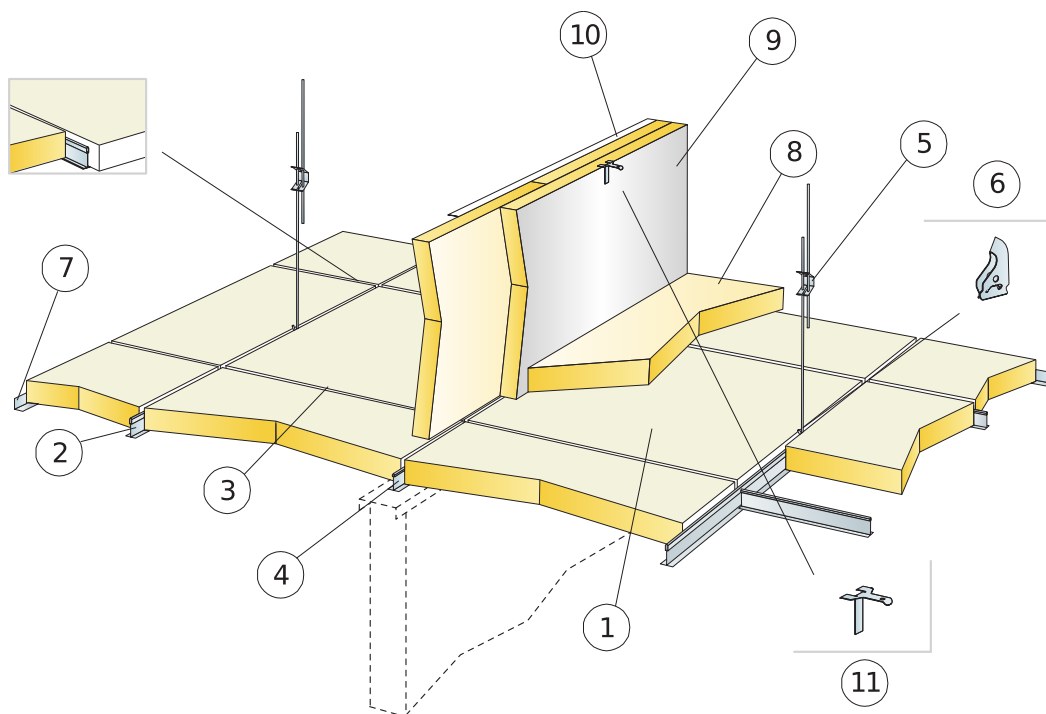

REPERCUSION M2 (EXCLUYENDO DESPERDICIOS)

	Formato, mm	
	600x600	1200x600
1 Combison A, dB 43	2,8/m ²	1,4/m ²
2 Calha principal Connect T24, instalada em centros de 1200 mm (distância máx. da parede 300 mm)	0,9m/m ²	0,9m/m ²
3 T transversal Connect T24, C=1200 mm, instalado em centros de 600 mm	1,7m/m ²	1,7m/m ²
4 T transversal Connect T24, C=600 mm	0,9m/m ²	-
5 Gancho Connect Adjustable, instalado em centros de 1200 mm (distância máx. da parede 600 mm)	0,7/m ²	0,7/m ²
6 Clipe de gancho Connect (não deve ser usado em ambientes de piscinas)	0,7/m ²	0,7/m ²
7 Moldura Connect Angle, fixada em centros de 200 mm	como se requiera	
8 Combison XR (se necessário)	como se requiera	
9 Combison Barrier (se necessário)	como se requiera	
10 Molduras Connect Angle, posicionar a parte superior dos painéis Barrier (se necessário)	como se requiera	
11 Suporte Connect Frieze, posicionar a parte superior dos painéis Barrier (se necessário)	como se requiera	
Δ Profundidade global mínima do sistema: 100 mm	-	-
δ Profundidade mínima de desmontagem: 210 mm	-	-

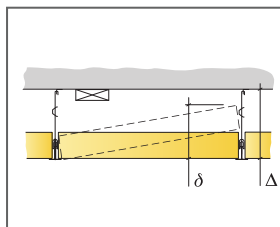

Ver a quantidade especificada

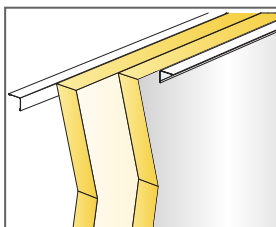

Quando há barreiras duplas, o folheado deve ser montado para fora.

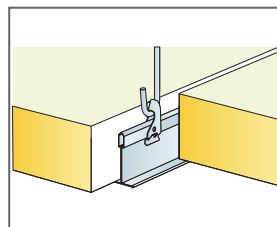

Suspensão com adjustable hanger e clip

Formato, mm	Máxima carga dinâmica [N]	Mínima capacidade de carga [N]
600x600x50	15	160
1200x600x50	15	160

Capacidade de carga

Ecophon Combison™ Uno A

O Ecophon Combison™ Uno A tem um sistema de grelha exposta com painéis desmontáveis. Para utilização como teto insonorizante e para isolamento sonoro entre salas, se as divisórias não se estenderem até ao intradorso. Também adequado para a redução acústica do ruído vertical.



Schneider Electric, Moscow, Russia

GAMA DO SISTEMA

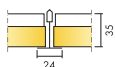

Formato, mm	600x600	1200x600
T24	•	•
Espesor (Gr)	35	35
Diagrama de instalación.	M188	M188



Painel Combison Uno A

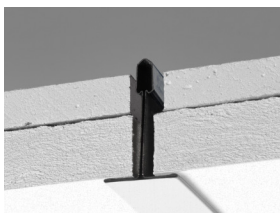

Secção do sistema Combison Uno A

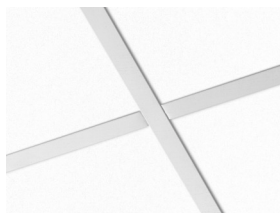

Sistema Combison Uno A

Acústica



Absorção sonora:

Resultados de testes de acordo com a norma EN ISO 354. Classificação de acordo com a norma EN ISO 11654, e as classificações de valor único para o Coeficiente de Redução de Ruído, NRC e Média de Absorção Sonora, SAA de acordo com a ASTM C 423.

α_p , Coeficiente de absorção prática do som

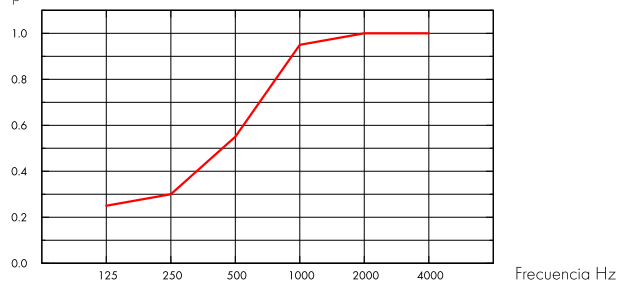

— Combison Uno A 35 mm, 200 mm o.d.s.

o.d.s = g.t.s. = grosor total del sistema

Gr mm	g.t.s. mm	α_p , Coeficiente de absorção prática do som						α_w	Classe de absorção do som
		125 Hz	250 Hz	500 Hz	1000 Hz	2000 Hz	4000 Hz		
35	200	0.25	0.30	0.55	0.95	1.00	1.00	0.55	D

Gr mm	g.t.s. mm	NRC	SAA
35	200	0.70	0.73

Gr mm	D_{nfw}		R_w		CAC dB	
	Weighted normalized flanking level difference, ISO 10848-2		Weighted sound reduction index, ISO 10140-2		Ceiling Attenuation Class, ASTM 1414, ASTM E413	
35	43		27		44	

Qualidade do ar interior



Certificado / Selo	
Euofins Indoor Air Comfort®	IAC Gold
COV francês	A+





Circularidade

*este valor não tem em conta a placa de gesso

Mínimo de conteúdo reciclado pós-consumo	56%*
Reciclabilidade	Totalmente reciclável



Segurança contra incêndios

País	Fire standard	Clase
Europa	EN 13501-1	A2-s1,d0

O interior de lã de vidro dos painéis foi testado e classificado como não inflamável em conformidade com a norma EN ISO 1182.



Resistência a humidade

Classe A, humidade relativa 70% e 25 °C, de acordo com a norma EN 13964:2015



Aparência visual

White Frost, amostra de cor NCS mais próxima S 0500-N, 85% de luz refletida. Brilho < 1.



Limpabilidade

Limpeza e aspiração de pó diárias. Limpeza semanal com toalhetes húmidos.



Acessibilidade

Os painéis são facilmente desmontáveis. Profundidade de desmontagem mínima de acordo com os diagramas de instalação.



Instalação

Instalado de acordo com diagramas de instalação, guias de instalação e ajudas de desenho. Para informações sobre a profundidade global mínima do sistema, ver especificação da quantidade.



Peso do sistema

	kg/m ²
Combison Uno A	11,0
Combison Uno A + Connect Grid System	12,0

As informações sobre o peso são indicativas e estão sujeitas a variações.



Propriedades mecânicas

Ver tabela sobre a capacidade máxima de carga viva e mínima de carga e exigências funcionais, Propriedades mecânicas em www.ecophon.com.



Marcação CE

Os sistemas de tetos Ecophon têm a marca CE de acordo com a norma europeia harmonizada EN13964:2014. Os produtos de construção com marca CE são abrangidos por uma Declaração de Desempenho (DOP) que permite aos clientes e utilizadores comparar facilmente o desempenho dos produtos disponíveis no mercado europeu.

DIAGRAMA DE INSTALAÇÃO (M188) PARA ECOPHON COMBISON UNO A

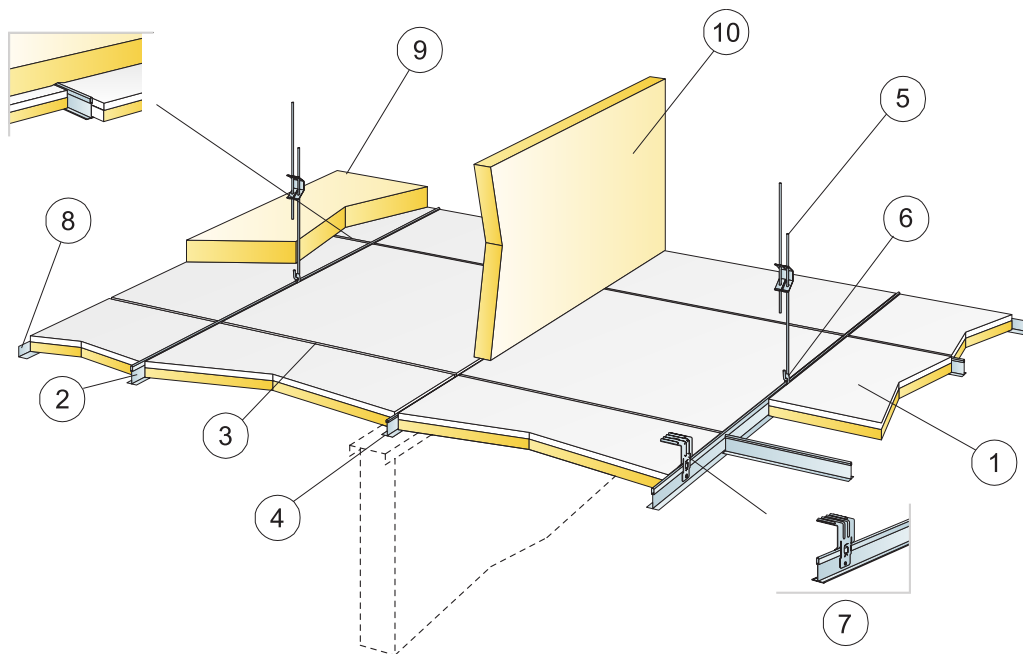

© Ecophon Group

REPERCUSION M2 (EXCLUYENDO DESPERDICIOS)

	Formato, mm	
	600x600	1200x600
1 Combison Uno A	2,8/m ²	1,4/m ²
2 Calha principal Connect T24, instalada em centros de 1200 mm (distância máx. da parede 300 mm)	0,9m/m ²	0,9m/m ²
3 T transversal Connect T24, C=1200 mm, instalado em centros de 600 mm	1,7m/m ²	1,7m/m ²
4 T transversal Connect T24, C=600 mm	0,9m/m ²	-
5 Gancho Connect Adjustable, instalado em centros de 1200 mm (distância máx. da parede 600 mm)	0,7/m ²	0,7/m ²
6 Clipe de gancho Connect (não deve ser usado em ambientes de piscinas)	0,7/m ²	0,7/m ²
7 Para instalação direta: Suporte direto Connect, instalado em centros de 1200 mm	0,7/m ²	0,7/m ²
8 Moldura Connect Angle, fixada em centros de 200 mm	como se requiera	
9 Combison XR (se necessário)	como se requiera	
10 Combison Barrier (se necessário)	como se requiera	
Δ Profundidade global mínima do sistema, com gancho Adjustable: 100 mm, com suporte direto: 50 mm	-	-
δ Profundidade mínima de desmontagem: 200 mm	-	-

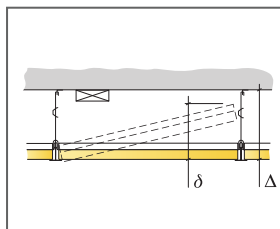

Ver a quantidade especificada

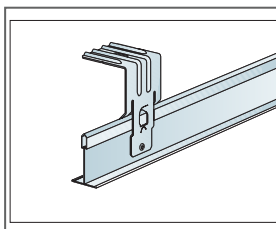

Suporte direto

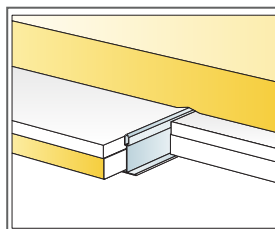

Absorvente adicional sobre o teto

Formato, mm	Máxima carga dinâmica [N]	Mínima capacidade de carga [N]
600x600x35	0	220
1200x600x35	0	220

Capacidade de carga

Ecophon Combison™ Uno Ds

O Ecophon Combison™ Uno Ds tem uma grelha oculta, instalada num sistema de grelha suspensa com painéis desmontáveis. Para utilização como teto insonorizante e para isolamento sonoro entre salas, se as divisórias não se estenderem até ao intradorso. Também adequado para a redução acústica do ruído vertical.



GAMA DO SISTEMA

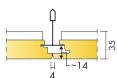

Formato, mm	600x600
T24	•
Espesor (Gr)	35
Diagrama de instalación.	M629

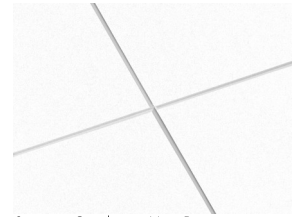
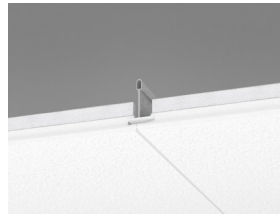

Sistema Combison Uno Ds

Acústica



Absorção sonora:

Resultados de testes de acordo com a norma EN ISO 354. Classificação de acordo com a norma EN ISO 11654, e as classificações de valor único para o Coeficiente de Redução de Ruído, NRC e Média de Absorção Sonora, SAA de acordo com a ASTM C 423.

α_p , Coeficiente de absorção prática do som

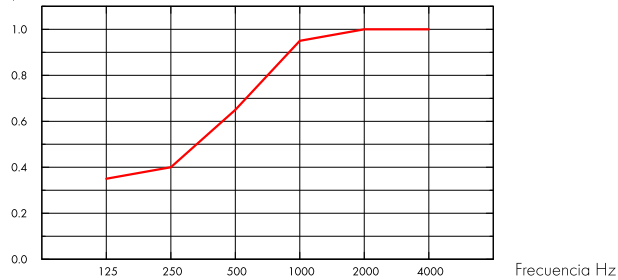

— Combison Uno Ds 35 mm, 200 mm o.d.s.
o.d.s = g.t.s. = grosor total del sistema

Gr mm	g.t.s. mm	α_p , Coeficiente de absorção prática do som						α_w	Classe de absorção do som
		125 Hz	250 Hz	500 Hz	1000 Hz	2000 Hz	4000 Hz		
35	200	0.35	0.40	0.65	0.95	1.00	1.00	0.65	C

Gr mm	g.t.s. mm	NRC	SAA
35	200	0.75	0.75

Gr mm	D_{nfw} Weighted normalized flanking level difference, ISO 10848-2	R_w Weighted sound reduction index, ISO 10140-2
30	41	28

Qualidade do ar interior



Certificado / Selo	
Eurofins Indoor Air Comfort®	IAC Gold
COV francês	A+



Circularidade



Mínimo de conteúdo reciclado pós-consumo	56%*
Reciclabilidade	Totalmente reciclável

*este valor não tem em conta a placa de gesso



Segurança contra incêndios

País	Padrão de fogo	Clase
Europa	EN 13501-1	A2-s1,d0

O interior de lâ de vidro dos painéis foi testado e classificado como não inflamável em conformidade com a norma EN ISO 1182.



Resistência a humidade

Classe A, humidade relativa 70% e 25 °C, de acordo com a norma EN 13964:2015



Aparência visual

White Frost, amostra de cor NCS mais próxima S 0500-N, 85% de luz refletida. Brilho < 1.



Limpabilidade

Limpeza e aspiração de pó diárias. Limpeza semanal com toalhetes húmidos.



Acessibilidade

Os painéis são facilmente desmontáveis. Profundidade de desmontagem mínima de acordo com os diagramas de instalação.



Instalação

Instalado de acordo com diagramas de instalação, guias de instalação e ajudas de desenho. Para informações sobre a profundidade global mínima do sistema, ver especificação da quantidade.



Peso do sistema

	kg/m ²
Combison Uno Ds	11,4
Combison Uno Ds + Connect Grid System	12,4

As informações sobre o peso são indicativas e estão sujeitas a variações.



Propriedades mecânicas

Ver tabela sobre a capacidade máxima de carga viva e mínima de carga e exigências funcionais, Propriedades mecânicas em www.ecophon.com.



Marcação CE

Os sistemas de tetos Ecophon têm a marca CE de acordo com a norma europeia harmonizada EN13964:2014. Os produtos de construção com marca CE são abrangidos por uma Declaração de Desempenho (DOP) que permite aos clientes e utilizadores comparar facilmente o desempenho dos produtos disponíveis no mercado europeu.

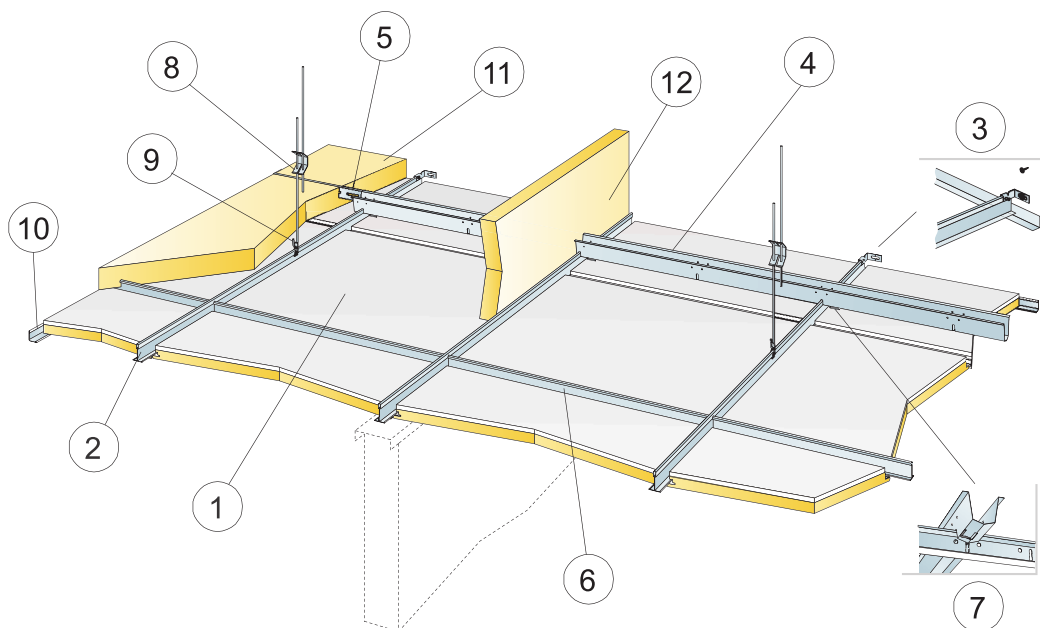

© Ecophon Group

REPERCUSIÓN M2 (EXCLUYENDO DESPERDICIOS)

	Formato, mm
	600x600
1 Combison Uno Ds	2,8/m ²
2 Connect T24 Perfil Primário PL, instalado em centros de 600 mm	1,7m/m ²
3 Suporte de parede Connect para perfis T	1/linha de Perfil Primario suspenso
4 Connect Space Bar, installed at 900 mm centres (max. distance from wall 300 mm)	1,15m/m ²
5 Suporte de parede Connect, C=700 mm, para barra de espaço Connect	1/linha de Galga
6 T transversal Connect T24, C=600 mm	2/linha de Perfil Primario
7 Manivela para barra de espaço Connect, uma instalada por cada conjunto de calha principal Connect/barra de espaço Connect	1,9/m ²
8 Connect Adjustable Hanger, installed at 1200x900 mm (max. distance from wall 600 mm). Main Runners resting on partition walls don't need hangers.	0,95/m ²
9 Clipe de gancho Connect (não deve ser usado em ambientes de piscinas)	0,95/m ²
10 Moldura Connect Angle, fixada em centros de 200 mm	como se requiera
11 Combison XR (se necessário)	como se requiera
12 Combison Barrier (se necessário)	como se requiera
Δ Profundidade global mínima do sistema: 120 mm	-
δ Profundidade mínima de desmontagem: 40 mm	-

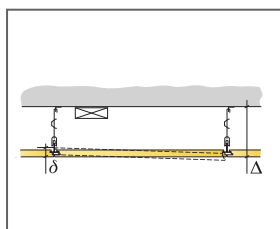

Ver a quantidade especificada

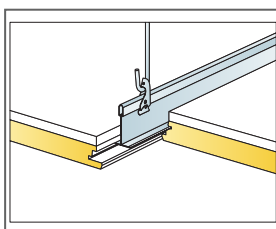

Suspensão com adjustable hanger e clip

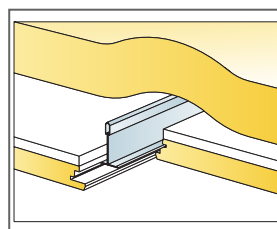

Absorvente adicional sobre o teto

Formato, mm	Máxima carga dinâmica (N)	Mínima capacidade de carga (N)
600x600x35	0	220

Capacidade de carga

Ecophon Combison™ Duo A

O Ecophon Combison™ Duo A tem um sistema de grelha exposta com painéis desmontáveis. Para utilização como teto falso com elevada absorção sonora e para isolamento sonoro entre salas, se as divisórias não se estenderem até ao intradorso. Também adequado para a redução acústica do ruído vertical.



GAMA DO SISTEMA

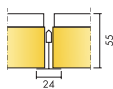

Formato, mm	600x600
T24	•
Espesor (Gr)	55
Diagrama de instalación.	M85

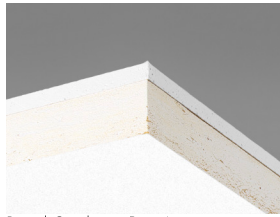

Painel Combison Duo A

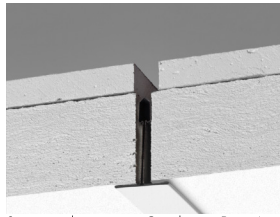

Secção do sistema Combison Duo A

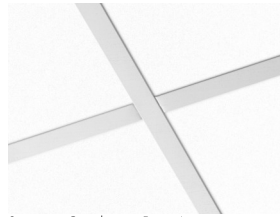

Sistema Combison Duo A

Acústica



Absorção sonora:

Resultados de testes de acordo com a norma EN ISO 354. Classificação de acordo com a norma EN ISO 11654, e as classificações de valor único para o Coeficiente de Redução de Ruído, NRC e Média de Absorção Sonora, SAA de acordo com a ASTM C 423.

α_p , Coeficiente de absorção prática do som

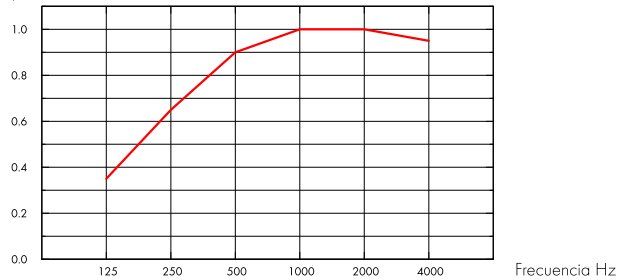

— Combison Duo A 55 mm, 200 mm o.d.s.

o.d.s = g.t.s. = grosor total del sistema

Gr mm	g.t.s. mm	α_p , Coeficiente de absorção prática do som						α_w	Classe de absorção do som
		125 Hz	250 Hz	500 Hz	1000 Hz	2000 Hz	4000 Hz		
55	200	0.35	0.65	0.90	1.00	1.00	0.95	0.90	A

Gr mm	g.t.s. mm	NRC	SAA
55	200	0.90	0.91
54	400	0.90	0.90

Gr mm	AC(1.5)	D_{nfw}	R_w	CAC dB
	Articulation Class, ASTM E1111, ASTM E1110	Weighted normalized flanking level difference, ISO 10848-2	Weighted sound reduction index, ISO 10140-2	Ceiling Attenuation Class, ASTM 1414, ASTM E413
55	190	43	32	44

Qualidade do ar interior



Certificado / Selo

Euofins Indoor Air Comfort®

IAC Gold

COV francês

A+





Circularidade

Mínimo de conteúdo reciclado pós-consumo	62%*	*este valor não tem em conta a placa de gesso
Reciclabilidade	Totalmente reciclável	



Segurança contra incêndios

País	Padrão de fogo	Clase	O interior de lâ de vidro dos painéis foi testado e classificado como não inflamável em conformidade com a norma EN ISO 1182.
Europa	EN 13501-1	A2-s1,d0	



Resistência a humidade

Classe A, humidade relativa 70% e 25 °C, de acordo com a norma EN 13964:2015



Aparência visual

White Frost, amostra de cor NCS mais próxima S 0500-N, 85% de luz refletida. Brilho < 1.



Limpabilidade

Limpeza e aspiração de pó diárias. Limpeza semanal com toalhetes húmidos.



Acessibilidade

Os painéis são facilmente desmontáveis. Profundidade de desmontagem mínima de acordo com os diagramas de instalação.



Instalação

Instalado de acordo com diagramas de instalação, guias de instalação e ajudas de desenho. Para informações sobre a profundidade global mínima do sistema, ver especificação da quantidade.



Peso do sistema

	kg/m ²	As informações sobre o peso são indicativas e estão sujeitas a variações.
Combison Duo A	12,5	
Combison Duo A + Connect Grid System	13,5	



Propriedades mecânicas

Ver tabela sobre a capacidade máxima de carga viva e mínima de carga e exigências funcionais, Propriedades mecânicas em www.ecophon.com.



Marcação CE

Os sistemas de tetos Ecophon têm a marca CE de acordo com a norma europeia harmonizada EN13964:2014. Os produtos de construção com marca CE são abrangidos por uma Declaração de Desempenho (DOP) que permite aos clientes e utilizadores comparar facilmente o desempenho dos produtos disponíveis no mercado europeu.

DIAGRAMA DE INSTALAÇÃO (M85) PARA ECOPHON COMBISON DUO A

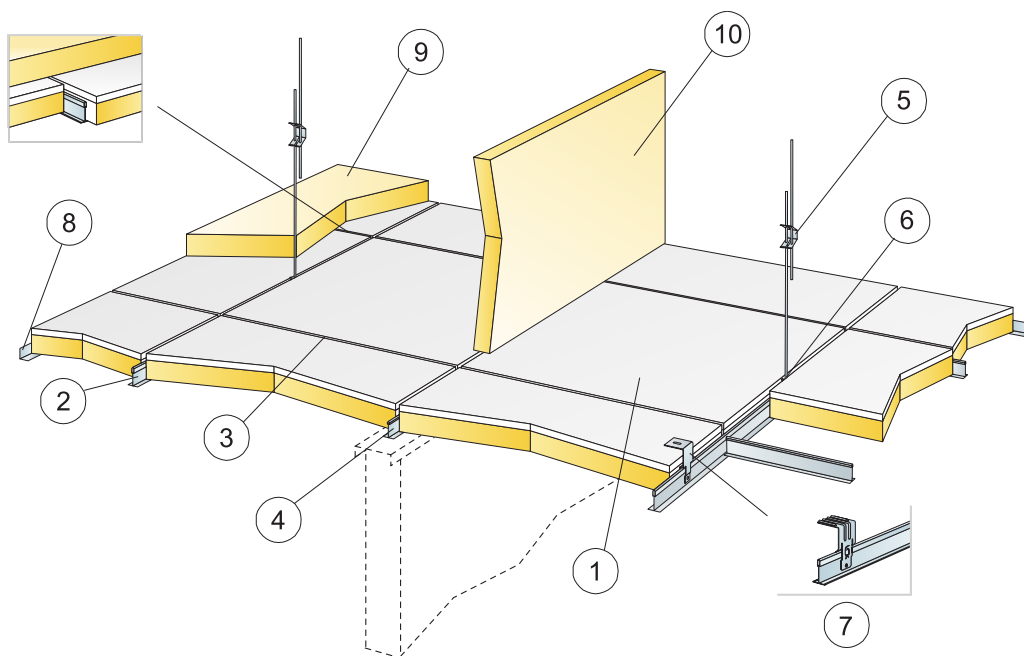

© Ecophon Group

REPERCUSION M2 (EXCLUYENDO DESPERDICIOS)

		Formato, mm
		600x600
1	Combison Duo A	2,8/m ²
2	Calha principal Connect T24, instalada em centros de 1200 mm (distância máx. da parede 300 mm)	0,9m/m ²
3	T transversal Connect T24, C=1200 mm, instalado em centros de 600 mm	1,7m/m ²
4	T transversal Connect T24, C=600 mm	0,9m/m ²
5	Gancho Connect Adjustable, instalado em centros de 1200 mm (distância máx. da parede 600 mm)	0,7/m ²
6	Clipe de gancho Connect (não deve ser usado em ambientes de piscinas)	0,7/m ²
7	Para instalação direta: Suporte direto Connect, instalado em centros de 1200 mm	0,7/m ²
8	Moldura Connect Angle, fixada em centros de 200 mm	como se requiera
9	Combison XR (se necessário)	como se requiera
10	Combison Barrier (se necessário)	como se requiera
Δ Profundidade global mínima do sistema, com gancho Adjustable: 100 mm, com suporte direto: 80 mm		-
δ Profundidade mínima de desmontagem: 220 mm		-

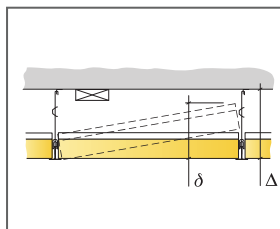

Ver a quantidade especificada

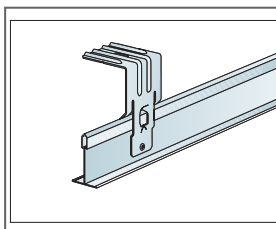

Suporte direto

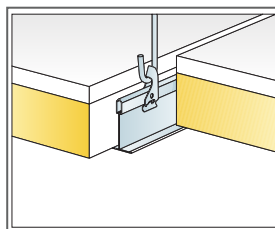

Suspensão com adjustable hanger e clip

Formato, mm	Máxima carga dinâmica (N)	Mínima capacidade de carga (N)
600x600x55	0	220

Capacidade de carga

Ecophon Combison™ Duo E

O Ecophon Combison™ O Duo E tem uma grelha visível em recesso e um design de canto regular, criando um teto com um efeito de sombra. Para utilização como teto falso com elevada absorção sonora e para isolamento sonoro entre salas, se as divisórias não se estenderem até ao intradorso.

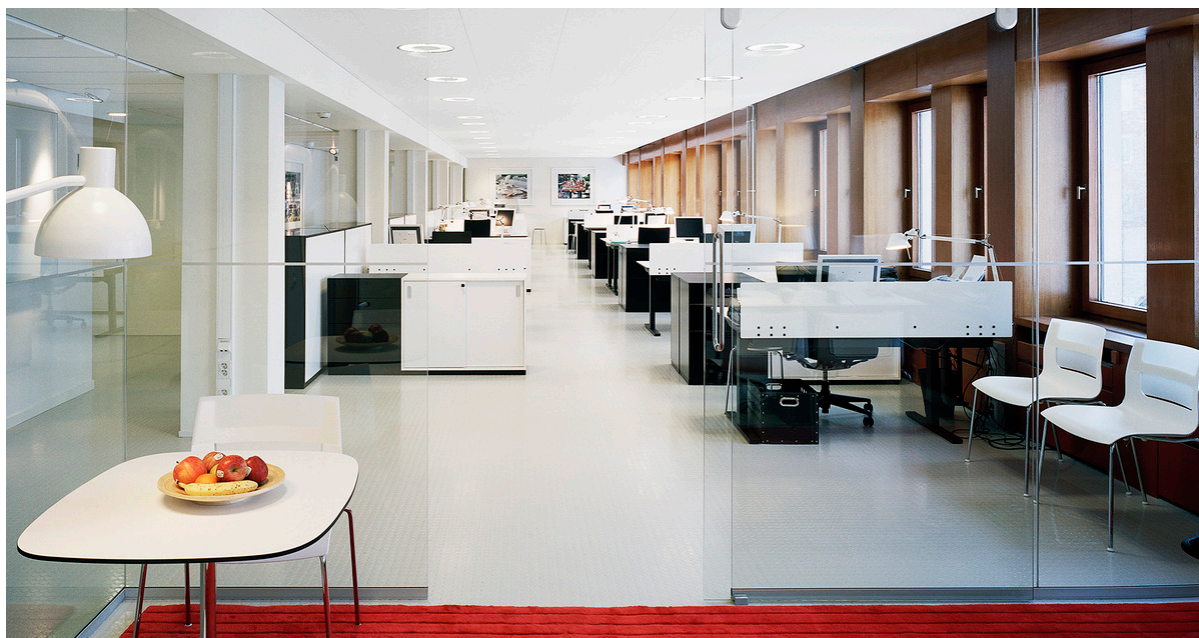

Silens Kulturrd, Stockholm, Sweden

GAMA DO SISTEMA

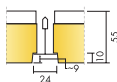

Formato, mm	600x600
T24	•
Espesor (Gr)	55
Diagrama de instalación.	M86

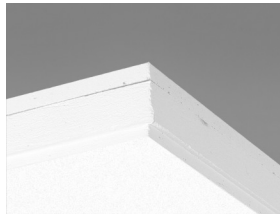

Painel Combison Duo E

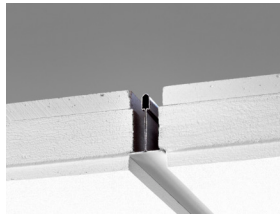

Secção do sistema Combison Duo E

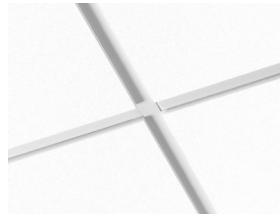

Sistema Combison Duo E

Acústica



Absorção sonora:

Resultados de testes de acordo com a norma EN ISO 354. Classificação de acordo com a norma EN ISO 11654, e as classificações de valor único para o Coeficiente de Redução de Ruído, NRC e Média de Absorção Sonora, SAA de acordo com a ASTM C 423.

α_p , Coeficiente de absorção prática do som

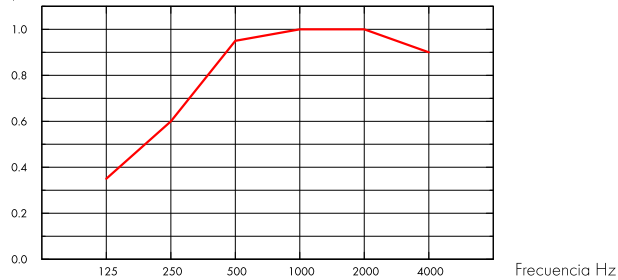

— Combison Duo E 55 mm, 200 mm o.d.s.

o.d.s = g.t.s. = grosor total del sistema

Gr mm	g.t.s. mm	α_p , Coeficiente de absorção prática do som						α_w	Classe de absorção do som
		125 Hz	250 Hz	500 Hz	1000 Hz	2000 Hz	4000 Hz		
55	200	0.35	0.60	0.95	1.00	1.00	0.90	0.90	A

Gr mm	g.t.s. mm	NRC	SAA
55	200	0.90	0.89
55	400	0.90	0.89

Gr mm	AC[1.5] Articulation Class, ASTM E1111, ASTM E1110	D_{nfw} Weighted normalized flanking level difference, ISO 10848-2	R_w Weighted sound reduction index, ISO 10140-2
55	190	39	33

Qualidade do ar interior



Certificado / Selo

Euofins Indoor Air Comfort®

IAC Gold

COV francês

A+





Circularidade

Mínimo de conteúdo reciclado pós-consumo	61%*	*este valor não tem em conta a placa de gesso
Reciclabilidade	Totalmente reciclável	



Segurança contra incêndios

País	Padrão de fogo	Clase	
Europa	EN 13501-1	A2-s1,d0	O interior de lâ de vidro dos painéis foi testado e classificado como não inflamável em conformidade com a norma EN ISO 1182.



Resistência a humidade

Classe A, humidade relativa 70% e 25 °C, de acordo com a norma EN 13964:2015



Aparência visual

White Frost, amostra de cor NCS mais próxima S 0500-N, 85% de luz refletida. Brilho < 1.



Limpabilidade

Limpeza e aspiração de pó diárias. Limpeza semanal com toalhetes húmidos.



Acessibilidade

Os painéis são facilmente desmontáveis. Profundidade de desmontagem mínima de acordo com os diagramas de instalação.



Instalação

Instalado de acordo com diagramas de instalação, guias de instalação e ajudas de desenho. Para informações sobre a profundidade global mínima do sistema, ver especificação da quantidade.



Peso do sistema

	kg/m ²	As informações sobre o peso são indicativas e estão sujeitas a variações.
Combison Duo E	12,6	
Combison Duo E + Connect Grid System	13,6	



Propriedades mecânicas

Ver tabela sobre a capacidade máxima de carga viva e mínima de carga e exigências funcionais, Propriedades mecânicas em www.ecophon.com.



Marcação CE

Os sistemas de tetos Ecophon têm a marca CE de acordo com a norma europeia harmonizada EN13964:2014. Os produtos de construção com marca CE são abrangidos por uma Declaração de Desempenho (DOP) que permite aos clientes e utilizadores comparar facilmente o desempenho dos produtos disponíveis no mercado europeu.

DIAGRAMA DE INSTALAÇÃO (M86) PARA ECOPHON COMBISON DUO E

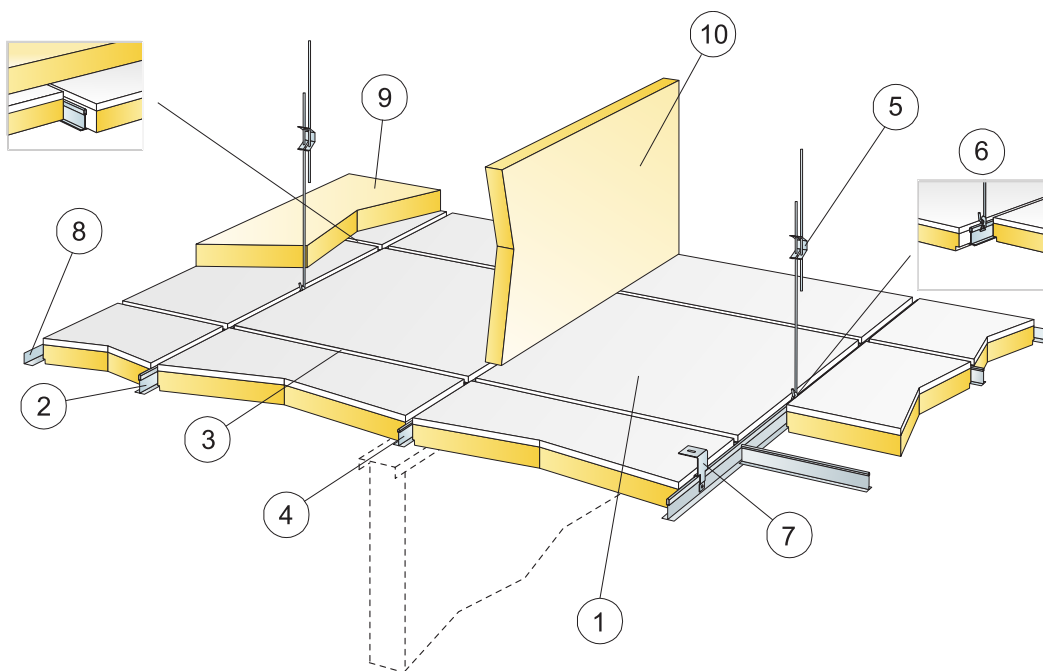

© Ecophon Group

REPERCUSSION M2 (EXCLUYENDO DESPERDICIOS)

		Formato, mm
		600x600
1	Combison Duo E	2,8/m ²
2	Calha principal Connect T24, instalada em centros de 1200 mm (distância máx. da parede 300 mm)	0,9m/m ²
3	T transversal Connect T24, C=1200 mm, instalado em centros de 600 mm	1,7m/m ²
4	T transversal Connect T24, C=600 mm	0,9m/m ²
5	Gancho Connect Adjustable, instalado em centros de 1200 mm (distância máx. da parede 600 mm)	0,7/m ²
6	Clipe de gancho Connect (não deve ser usado em ambientes de piscinas)	0,7/m ²
7	Para instalação direta: Suporte direto Connect, instalado em centros de 1200 mm	0,7/m ²
8	Moldura Connect Angle, fixada em centros de 200 mm	como se requiera
9	Combison XR [se necessário]	como se requiera
10	Combison Barrier [se necessário]	como se requiera
Δ Profundidade global mínima do sistema, com gancho Adjustable: 110 mm, com suporte direto: 90 mm		-
δ Profundidade mínima de desmontagem: 230 mm		-

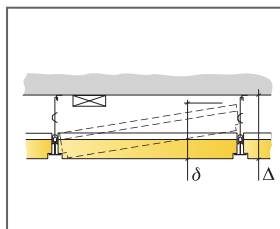

Ver a quantidade especificada

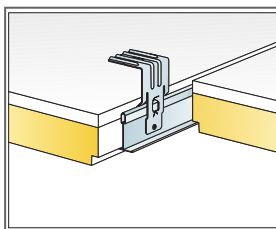

Suporte direto

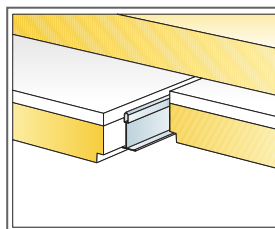

Absorvente adicional sobre o teto

Formato, mm	Máxima carga dinâmica (N)	Mínima capacidade de carga (N)
600x600x55	0	220

Capacidade de carga

Ecophon Combison™ Barrier

O Ecophon Combison™ Barrier é um painel acústico que é instalado verticalmente por cima das divisórias na câmara. Cria uma barreira de som para melhorar o isolamento sonoro de sala para sala. O Combison Barrier deve ser utilizado em conjunto com outros sistemas Ecophon para um melhor desempenho acústico.

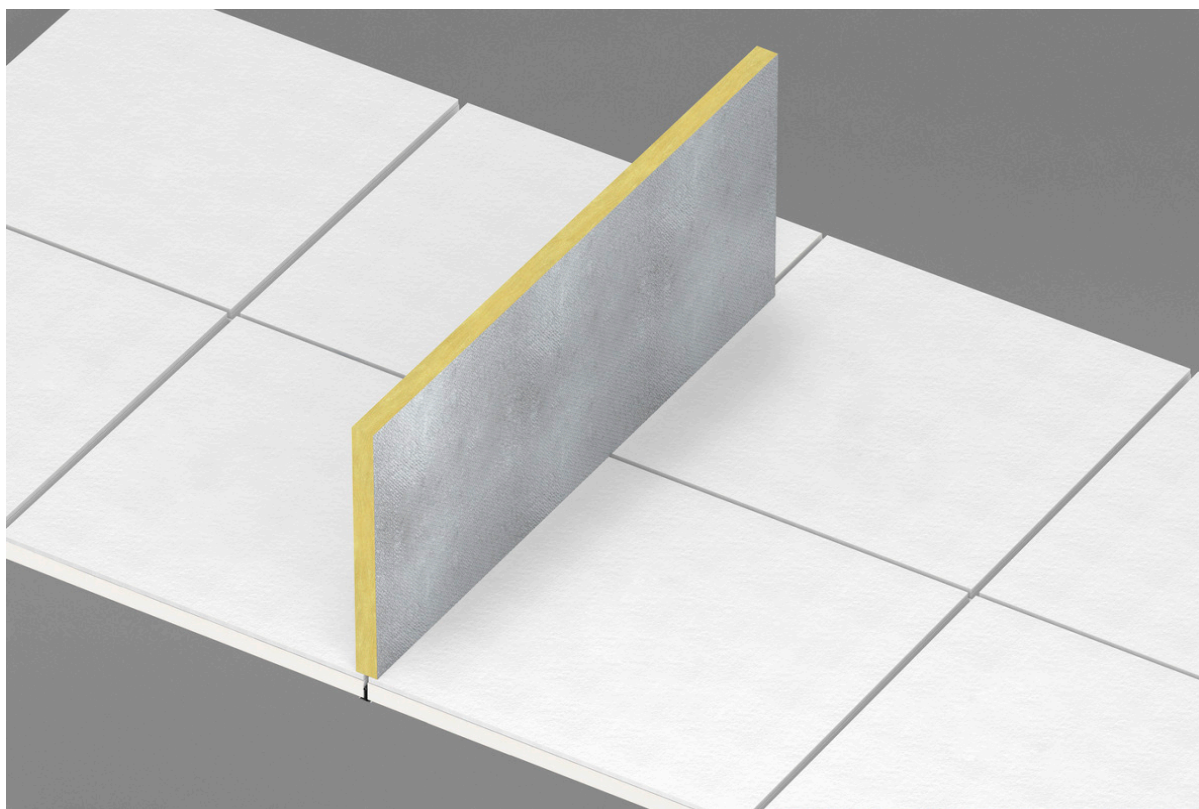

GAMA DO SISTEMA

 Formato, mm	1200x600
Directo	•
Espesor (Gr)	40
Diagrama de instalación.	M160

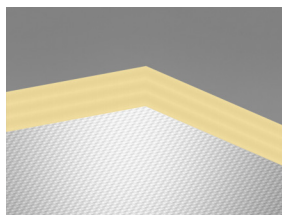

Painel Combison Barrier

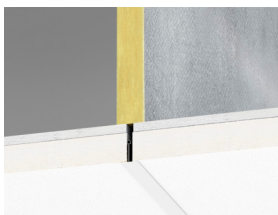

Sistema Combison Barrier

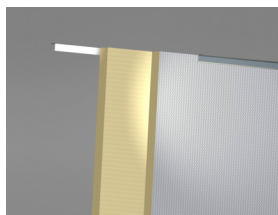

Secção do sistema Combison Barrier



Acústica

Para usar como barreira acústica por cima das divisórias na câmara de modo a melhorar o isolamento sonoro entre salas. O Combison Barrier deve ser utilizado em conjunto com outros sistemas Ecophon.



Circularidade

Totalmente reciclável.



Segurança contra incêndios

País	Fire standard	Clase
Europa	EN 13501-1	A2-s1,d0

O interior de lã de vidro dos painéis foi testado e classificado como não inflamável em conformidade com a norma EN ISO 1182.



Resistência a humidade

Classe C, humidade relativa 95% e 30 °C, de acordo com a norma EN 13964:2015



Aparência visual

Não aplicável. O painel tem folha de alumínio num dos lados.



Limpabilidade

Não aplicável.



Acessibilidade

Os painéis são desmontáveis.



Instalação

Instalado de acordo com diagramas de instalação, guias de instalação e ajudas de desenho. Para informações sobre a profundidade global mínima do sistema, ver especificação da quantidade.



Propriedades mecânicas

Não é permitida qualquer carga viva adicional.



Marcação CE

Os sistemas de tetos Ecophon têm a marca CE de acordo com a norma europeia harmonizada EN13964:2014. Os produtos de construção com marca CE são abrangidos por uma Declaração de Desempenho (DOP) que permite aos clientes e utilizadores comparar facilmente o desempenho dos produtos disponíveis no mercado europeu.

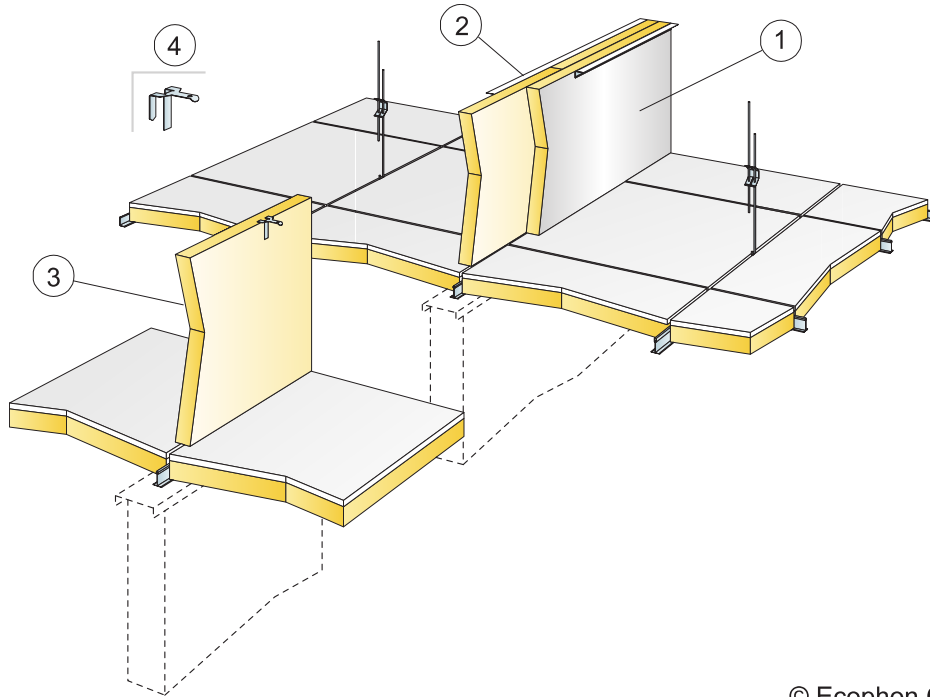

© Ecophon Group

REPERCUSION M2 (EXCLUYENDO DESPERDICIOS)

	Formato, mm
	1200x600
1 Combison Barrier em camadas duplas com junções deslocadas e lado de folha de alumínio exposto	como se requiera
2 Molduras Connect Angle, posicionar a parte superior dos painéis Barrier	como se requiera
3 Combison Barrier em camada única	como se requiera
4 Suporte Connect Frieze, posicionar a parte superior dos painéis Barrier	como se requiera

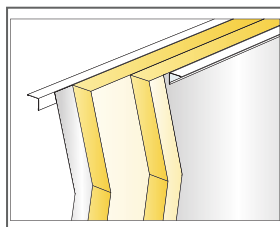

Duplas camadas de Combison Barrier com Connect Perfil em L

Formato, mm	Máxima carga dinâmica [N]	Mínima capacidad de carga [N]
1200x600x40	-	-

Capacidad de carga



Ecophon Combison™ A, CAC 35

Ecophon Combison™ es la forma más rápida y fácil de combinar propiedades de absorción de sonido y aislamiento entre espacios. Ideal para instalaciones donde las particiones no alcanzan el forjado. Combison puede ayudar, además, a reducir la transmisión vertical de planta a planta. El panel es fácil de manipular, instalar y desmontar; es un sistema de retícula vista. Está fabricado por fibra de vidrio rizada, y tiene una superficie Akutex Ft en su cara visible.



GAMA DO SISTEMA

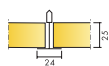

Formato, mm	600x600	1200x600
T24	•	•
Espesor (Gr)	25	25
Diagrama de instalación.	M528	M528

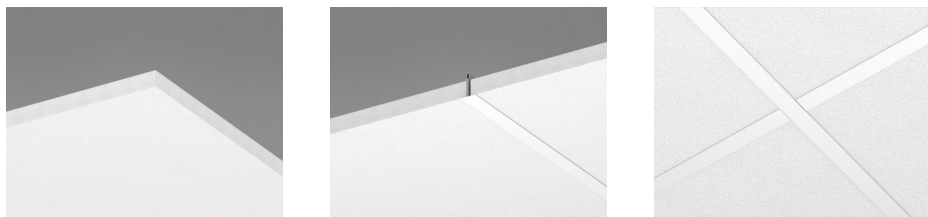

Acústica



Absorção sonora:

Resultados de testes de acordo com a norma EN ISO 354. Classificação de acordo com a norma EN ISO 11654, e as classificações de valor único para o Coeficiente de Redução de Ruído, NRC e Média de Absorção Sonora, SAA de acordo com a ASTM C 423.

α_p , Coeficiente de absorção prática do som

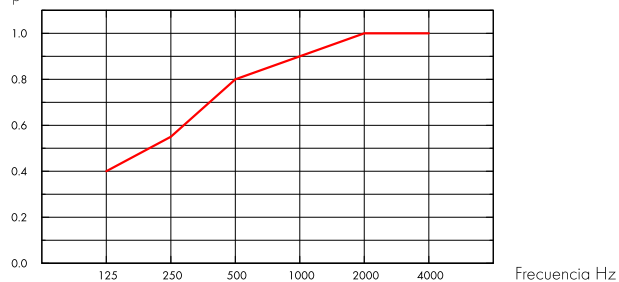

— Combison CAC35, 200 mm o.d.s.

o.d.s = g.t.s. = grosor total del sistema

Gr mm	g.t.s. mm	α_p , Coeficiente de absorção prática do som						α_w	Classe de absorção do som
		125 Hz	250 Hz	500 Hz	1000 Hz	2000 Hz	4000 Hz		
25	200	0.40	0.55	0.80	0.90	1.00	1.00	0.80	B

Gr mm	g.t.s. mm	NRC	SAA
25	200	0.80	0.82

Gr mm	D_{nfw}		CAC dB
	Weighted normalized flanking level difference, ISO 10848-2		
25	34		35

Qualidade do ar interior



Certificado / Selo	Padrão
COV francês	A



Circularidade



Totalmente reciclável.



Segurança contra incêndios

País	Padrão de fogo	Clase
Europa	EN 13501-1	A2-s1,d0

O interior de lâ de vidro dos painéis foi testado e classificado como não inflamável em conformidade com a norma EN ISO 1182.



Resistência a humidade

Classe C, humidade relativa 95% e 30 °C, de acordo com a norma EN 13964:2015



Aparência visual

Akutex FT: White Frost, amostra de cor NCS mais próxima S 0500-N, 85% de luz refletida. Brilho < 1. Para mais informações, ver Cores e superfícies.



Limpabilidade

Akutex FT: Limpeza e aspiração de pó diárias. Limpeza semanal com toalhetes húmidos. Para mais informações, ver Cores e superfícies.



Acessibilidade

Os painéis são facilmente desmontáveis. Profundidade de desmontagem mínima de acordo com os diagramas de instalação.



Instalação

Instalado de acordo com diagramas de instalação, guias de instalação e ajudas de desenho. Para informações sobre a profundidade global mínima do sistema, ver especificação da quantidade.



Peso do sistema

O peso do sistema (incluindo a grelha de suspensão) deve ser de aproximadamente 7 kg/m².



Propriedades mecânicas

Ver tabela sobre a capacidade máxima de carga viva e mínima de carga e exigências funcionais, Propriedades mecânicas em www.ecophon.com.



Marcação CE

Os sistemas de tetos Ecophon têm a marca CE de acordo com a norma europeia harmonizada EN13964:2014. Os produtos de construção com marca CE são abrangidos por uma Declaração de Desempenho (DOP) que permite aos clientes e utilizadores comparar facilmente o desempenho dos produtos disponíveis no mercado europeu.

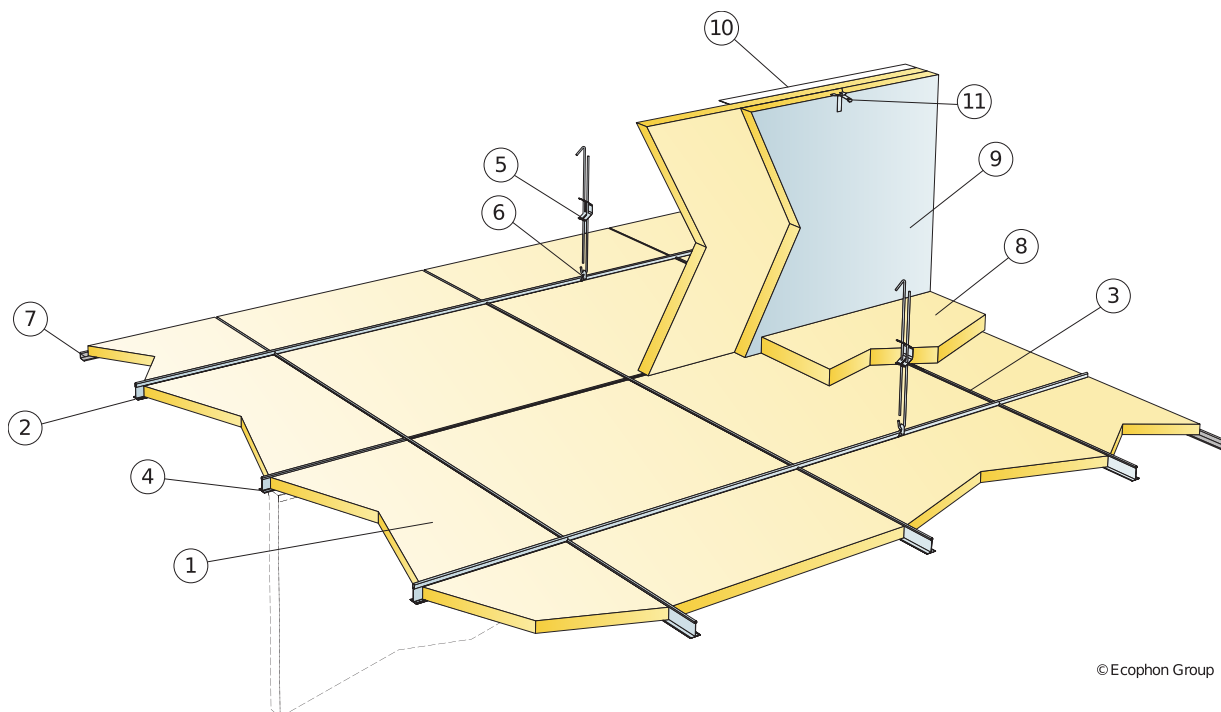

© Ecophon Group

REPERCUSION M2 (EXCLUYENDO DESPERDICIOS)

	Formato, mm	
	600x600	1200x600
1 Combison A, CAC 36	2,8/m ²	1,4/m ²
2 Calha principal Connect T24, instalada em centros de 1200 mm (distância máx. da parede 300 mm)	0,9m/m ²	0,9m/m ²
3 T transversal Connect T24, C=1200 mm, instalado em centros de 600 mm	1,7m/m ²	1,7m/m ²
4 T transversal Connect T24, C=600 mm	0,9m/m ²	-
5 Gancho Connect Adjustable, instalado em centros de 1200 mm (distância máx. da parede 600 mm)	0,7/m ²	0,7/m ²
6 Clipe de gancho Connect (não deve ser usado em ambientes de piscinas)	0,7/m ²	0,7/m ²
7 Moldura Connect Angle, fixada em centros de 200 mm	como se requiera	
8 Combison XR (se necessário)	como se requiera	
9 Combison Barrier (se necessário)	como se requiera	
10 Molduras Connect Angle, posicionar a parte superior dos painéis Barrier (se necessário)	como se requiera	
11 Suporte Connect Frieze, posicionar a parte superior dos painéis Barrier (se necessário)	como se requiera	
Δ Profundidade global mínima do sistema: 100 mm	-	-
δ Profundidade mínima de desmontagem: 210 mm	-	-

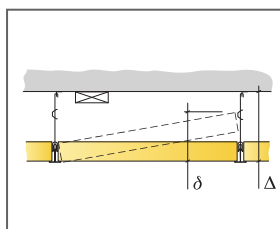

Ver a quantidade especificada

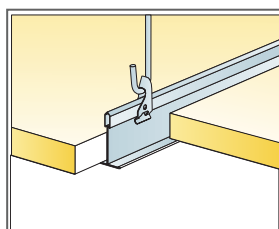

Suspensão com adjustable hanger e clip

Formato, mm	Máxima carga dinâmica [N]	Mínima capacidade de carga [N]
600x600x25	15	160
1200x600x25	15	160

Capacidade de carga



Ecophon Combison™ E, CAC 35

Ecophon Combison™ es la forma más rápida y fácil de combinar propiedades de absorción de sonido y aislamiento entre espacios. Ideal para instalaciones donde las particiones no alcanzan el forjado. Combison puede ayudar, además, a reducir la transmisión vertical de planta a planta. El panel es fácil de manipular, instalar y desmontar; es un sistema de retícula vista. Está fabricado por fibra de vidrio rizada, y tiene una superficie Akutex Ft en su cara visible.



GAMA DO SISTEMA

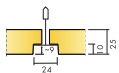

Formato, mm	600x600	1200x600
T24	•	•
Espesor (Gr)	25	25
Diagrama de instalación.	M530	M530

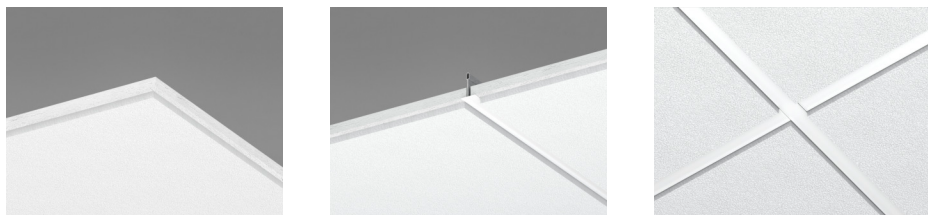

Acústica

Absorção sonora:

Resultados de testes de acordo com a norma EN ISO 354. Classificação de acordo com a norma EN ISO 11654, e as classificações de valor único para o Coeficiente de Redução de Ruído, NRC e Média de Absorção Sonora, SAA de acordo com a ASTM C 423.

α_p , Coeficiente de absorção prática do som

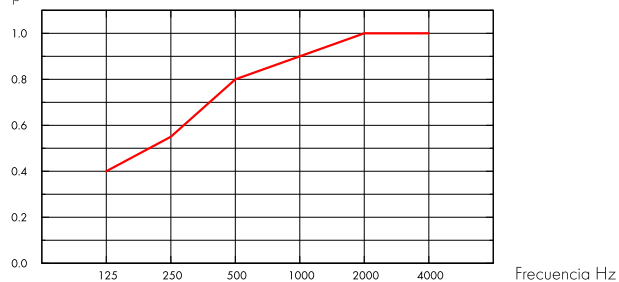

— Combison CAC35, 200 mm o.d.s.

o.d.s = g.t.s. = grosor total del sistema

Gr mm	g.t.s. mm	α_p , Coeficiente de absorção prática do som						α_w	Classe de absorção do som
		125 Hz	250 Hz	500 Hz	1000 Hz	2000 Hz	4000 Hz		
25	200	0.40	0.55	0.80	0.90	1.00	1.00	0.80	B

Gr mm	g.t.s. mm	NRC	SAA
25	200	0.80	0.82

Gr mm	D_{nfw}		CAC dB
	Weighted normalized flanking level difference, ISO 10848-2		
25	34		35



Qualidade do ar interior

Certificado / Selo	Standard
COV francês	A



Circularidade

Totalmente reciclável.



Segurança contra incêndios

País	Fire standard	Classe
Europa	EN 13501-1	A2-s1,d0

O interior de lã de vidro dos painéis foi testado e classificado como não inflamável em conformidade com a norma EN ISO 1182.



Resistência a humidade

Classe C, humidade relativa 95% e 30 °C, de acordo com a norma EN 13964:2015



Aparência visual

Akutex FT: White Frost, amostra de cor NCS mais próxima S 0500-N, 85% de luz refletida. Brilho < 1. Para mais informações, ver Cores e superfícies.



Limpabilidade

Akutex FT: Limpeza e aspiração de pó diárias. Limpeza semanal com toalhetes húmidos. Para mais informações, ver Cores e superfícies.



Acessibilidade

Os painéis são facilmente desmontáveis. Profundidade de desmontagem mínima de acordo com os diagramas de instalação.



Instalação

Instalado de acordo com diagramas de instalação, guias de instalação e ajudas de desenho. Para informações sobre a profundidade global mínima do sistema, ver especificação da quantidade.



Peso do sistema

O peso do sistema (incluindo a grelha de suspensão) deve ser de aproximadamente 7 kg/m².



Propriedades mecânicas

Ver tabela sobre a capacidade máxima de carga viva e mínima de carga e exigências funcionais, Propriedades mecânicas em www.ecophon.com.



Marcação CE

Os sistemas de tetos Ecophon têm a marca CE de acordo com a norma europeia harmonizada EN13964:2014. Os produtos de construção com marca CE são abrangidos por uma Declaração de Desempenho (DOP) que permite aos clientes e utilizadores comparar facilmente o desempenho dos produtos disponíveis no mercado europeu.

DIAGRAMA DE INSTALAÇÃO (M530) PARA ECOPHON COMBISON E, CAC 35

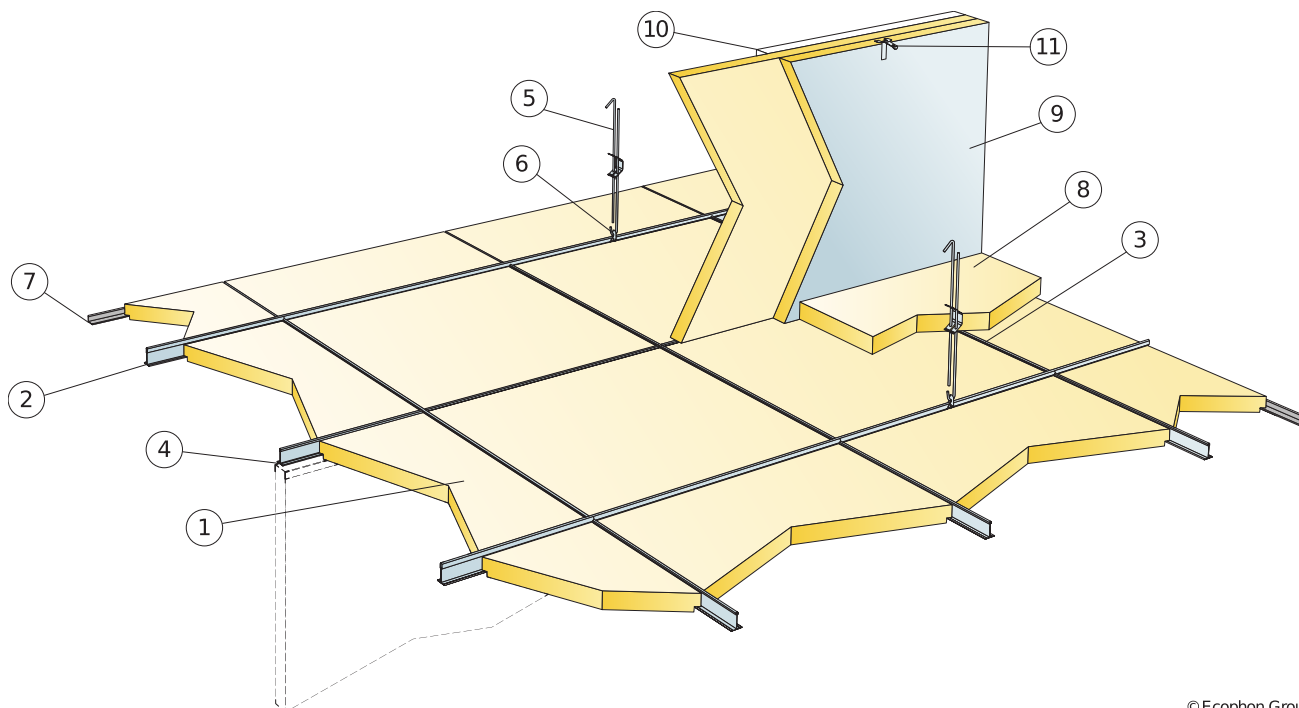

© Ecophon Group

REPERCUSION M2 (EXCLUYENDO DESPERDICIOS)

	Formato, mm	
	600x600	1200x600
1 Combison E, CAC 36	2,8/m ²	1,4/m ²
2 Calha principal Connect T24, instalada em centros de 1200 mm (distância máx. da parede 300 mm)	0,9m/m ²	0,9m/m ²
3 T transversal Connect T24, C=1200 mm, instalado em centros de 600 mm	1,7m/m ²	1,7m/m ²
4 T transversal Connect T24, C=600 mm	0,9m/m ²	-
5 Gancho Connect Adjustable, instalado em centros de 1200 mm (distância máx. da parede 600 mm)	0,7/m ²	0,7/m ²
6 Clipe de gancho Connect (não deve ser usado em ambientes de piscinas)	0,7/m ²	0,7/m ²
7 Moldura Connect Angle, fixada em centros de 200 mm	como se requiera	
8 Combison XR (se necessário)	como se requiera	
9 Combison Barrier (se necessário)	como se requiera	
10 Molduras Connect Angle, posicionar a parte superior dos painéis Barrier (se necessário)	como se requiera	
11 Suporte Connect Frieze, posicionar a parte superior dos painéis Barrier (se necessário)	como se requiera	
Δ Profundidade global mínima do sistema: 100 mm	-	-
δ Profundidade mínima de desmontagem: 210 mm	-	-

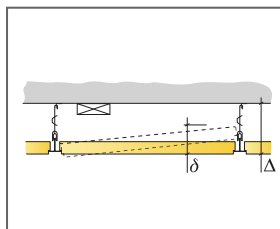

Ver a quantidade especificada

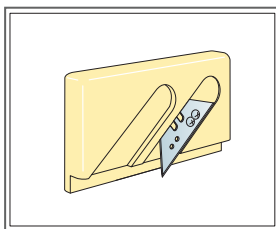

Cutting tool E

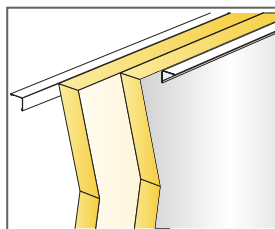

Quando há barreiras duplas, o folheado deve ser montado para fora

Formato, mm	Máxima carga dinâmica [N]	Mínima capacidade de carga [N]
600x600x25	15	160
1200x600x25	15	160

Capacidade de carga