

# Ecophon Akusto™ Wall A

Ecophon Akusto™ Wall A har et synligt profilsystem med et stort udvalg af forskellige overflader. Der opnås en fremragende akustik i rummet, når denne vægabsorbent kombineres med et lydabsorberende loft.



P20 Office & Business, Poland

## FORMATER

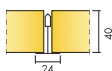

Størrelse, mm	2700x1200
Thinline Profil	•
U-profil	•
Tykkelse (Tk.)	40
Montageanvisning	M353, M504, M593, M595

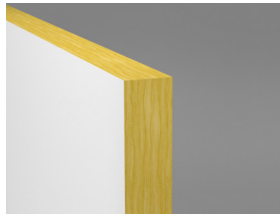

Akusto Wall A panel

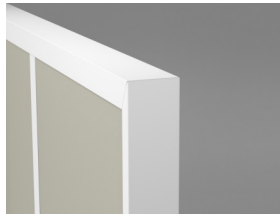

Akusto Wall A system med Connect U-profil og Connect T24 Hovedprofil

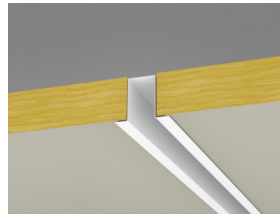

Akusto Wall A system med Connect U-profil og Connect Hatprofil



Akusto Wall system med Connect Thinline profil

## Akustik



### Lydabsorption:

Testresultat i henhold til EN ISO 354.

Klassificering i henhold til EN ISO 11654, og værdierne for Noise Reduction Coefficient, NRC og Sound Absorption Average, SAA i henhold til ASTM C 423.

$\alpha_p$ , Praktisk absorptionsfaktor

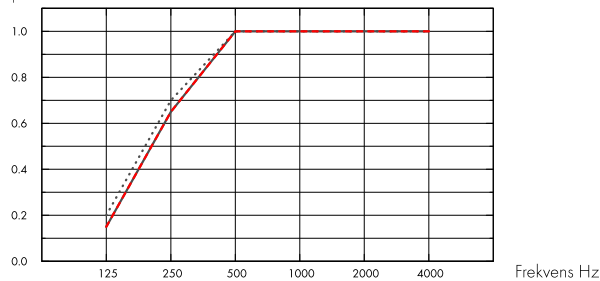

.... Akusto Wall A Akutex FT 40 mm, 43 mm o.d.s.

— Akusto Wall A Texona 40 mm, 43 mm o.d.s.

--- Akusto Wall A Super G 40 mm, 43 mm o.d.s.

o.d.s = t<sub>kh</sub> = total konstruktionshøjde

	Tk. mm	t <sub>kh</sub> mm	$\alpha_p$ , Praktisk absorptionsfaktor					$\alpha_w$	Lydabsorptionsklasse
			125 Hz	250 Hz	500 Hz	1000 Hz	2000 Hz		
Akutex FT	40	43	0.20	0.70	1.00	1.00	1.00	1.00	A
Texona	40	43	0.15	0.65	1.00	1.00	1.00	1.00	A
Super G	40	43	0.15	0.65	1.00	1.00	1.00	0.95	A

Tk. mm	AC(1.5) Articulation Class, ASTM E1111, ASTM E1110
40	230

## Indeklima



Certifikat / Label

Eurofins Indoor Air Comfort®

Fransk VOC

IAC Gold

A+



## Cradle to Cradle Certified®



Akusto products with Akutex FT surface are Cradle to Cradle Certified® at Bronze level (version 4.0).



## Material Health

Akusto products with Akutex FT surface have received a C2C Certified Material Health Certificate™ at the Silver level (standard version 4.0). The C2C Certified Material Health Certificate™ is a verification of the health and safety of a

product's composition using the Material Health requirements of the Cradle-to-Cradle Certified Product Standard.



## Miljøpåvirkning

	kg CO <sub>2</sub> equiv/m <sup>2</sup>	Livscyklusstadier A1 til C4 fra EPD, i overensstemmelse med ISO 14025 / EN 15804
Akusto Wall A - Texona	4,74 (Akusto Wall A EPD i overensstemmelse med ISO 14025 / EN 15804)	
Akusto Wall A - Akutex FT	3,96 (Akusto Wall A EPD i overensstemmelse med ISO 14025 / EN 15804)	
Akusto Wall A - Super G	6,21 (Akusto Wall A EPD i overensstemmelse med ISO 14025 / EN 15804)	



## Circularity

Mindste indhold af genbrugsmateriale	53%
Genanvendelighed	Fuldt genanvendeligt



## Brandsikkerhed

Land	Fire standard	Klasse	Kernen af glasuld er testet og klassificeret som ikke-brændbar i henhold til EN ISO 1182.
Europa	EN 13501-1	A2-s1,d0	



## Fugtbestandighed

Klasse C, relativ fugtighed 95% og 30° C, i henhold til EN 13964: 2014



## Visuelt udseende

Akusto Wall i hvid har en høj lysreflektion. Lysreflektion og nærmeste NCS-farveprøve for alle de forskellige farver: Se Ecophon farveudvalg.



## Rengøring

Tåler daglig aftørring af støv og støvsugning, samt ugentlig vådrensning (Super G- og Akutex FT-overflader). Ugentlig aftørring af støv og støvsugning (Texona-overflader).



## Brug af desinfektionsmidler

Texona Ginger, Sea salt, Thyme, Oyster og Garlic modstår hyppig brug af ethanol (70%) - baserede desinfektionsmidler. Fugt en blød mikrofiberklud af polyester med opløsning og tør overfladen af med cirkulær bevægelse.



## Tilgængelighed

Panelerne er ikke demonterbare, undtagen i udvalgte monteringer. Se mængdespecifikation for mere information.



## Montage

Monteres i henhold til montageanvisning, installationsguide og CAD-tegninger. Information vedrørende min. total konstruktionshøjde, se Mængdespecifikation. Systemet bør ikke placeres bagved mål eller lignende områder, hvor de ofte vil blive ramt af hårde boldskud. I sådanne tilfælde anbefales et beskyttende net foran systemet.



## System vægt

	kg/m <sup>2</sup>	Vægt oplysninger er vejledende og kan variere.
Akusto Wall A/Akutex FT	2,5	
Akusto Wall A/Texona	2,5	
Akusto Wall A/Super G	2,7	



## Mekaniske egenskaber

Ingen yderligere nyttelast er tilladt.



## Slagfasthed

Surface	M-sketch	Klasse	Testet og klassificeret til at opfylde kravene i DIN 18032-3, svarende til 1A i henhold til EN13964. Texona overflade har moderat slagfasthed. Bemærk venligst: Hvor panelerne udsættes for hyppige slag og stød, f.eks. bag mål, kræves beskyttelse i form af f.eks. fastspændingsnet eller trælistes.
Super G	M353	Opfylder 1A	



## CE

Ecophon lofts-systemer er CE-mærket i henhold til den europæiske harmoniserede standard EN13964: 2014. CE-mærkede byggevarer er omfattet af en DOP (Declaration of Performance), som gør det muligt for kunder og brugere at sammenligne de tilgængelige produkter på det europæiske marked.

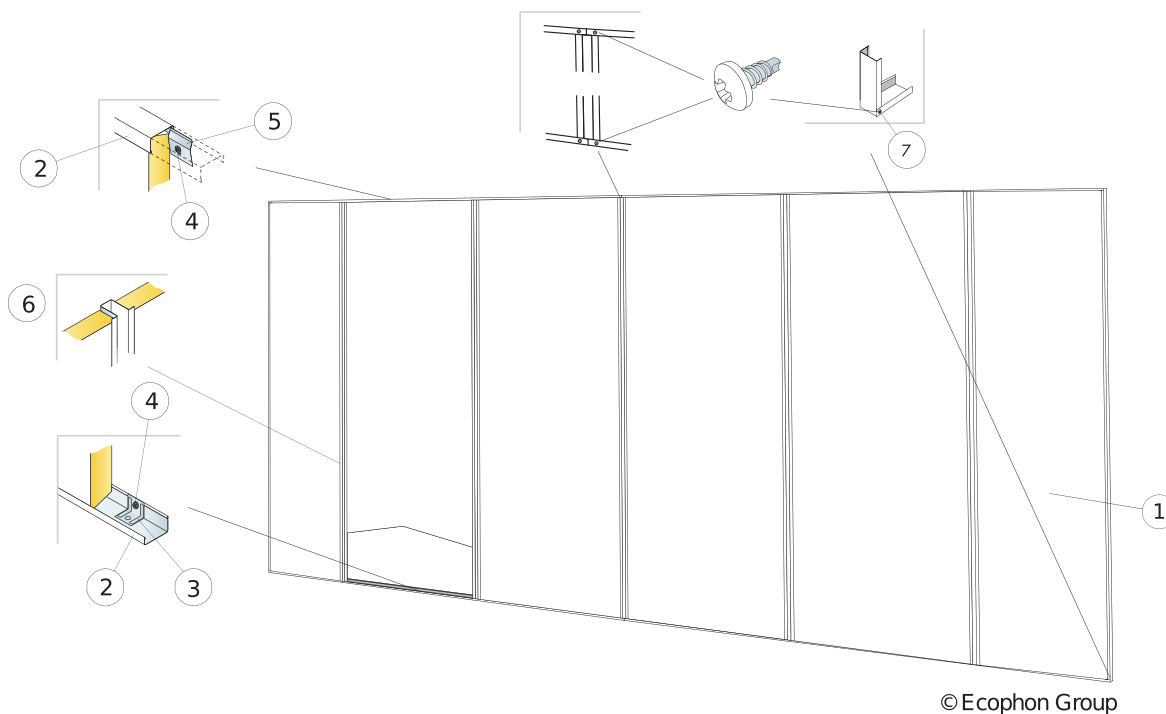

### MÆNGDESPECIFIKATION (EKSKLUSIV SPILD)

	<b>Størrelse, mm</b>
	<b>2700x1200</b>
1 Ecophon Akusto Wall A/Super G	0,31/m <sup>2</sup>
2 Connect U-profil, monteres c 300. Connect montagebeslag placeres på indersiden af hvert fikseringspunkt, hvis panelet ikke er støttet af gulvet.	efter opmåling
3 Connect direkte montagebeslag, monteres c 300 mm.	efter opmåling
4 Connect montageskrue MVL (til brug på gips eller forskalling)	efter opmåling
5 Connect montagebeslag, monteres c 400 mm.	efter opmåling
6 Connect Hatprofil plus	efter opmåling
7 Connect montageskrue BR	efter opmåling
Δ Min. total konstruktionshøjde: 44 mm	-

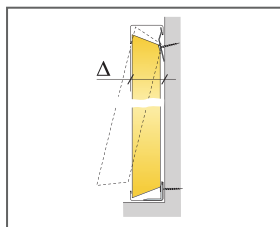

Se mængdespecifikation

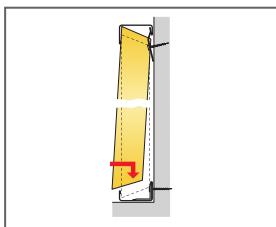

Montagedetalje

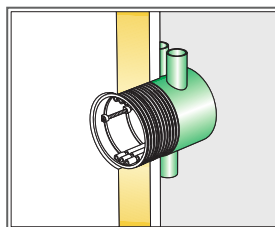

Tilbehør til at justere elektriske installationer fås hos en elektriker

Størrelse, mm	Nyttelast (N)	Belastningskapacitet (N)
2700x1200x40	0	-

Nyttelast/Belastningskapacitet

## MONTAGEANVISNING (M504) FOR ECOPHON AKUSTO WALL A

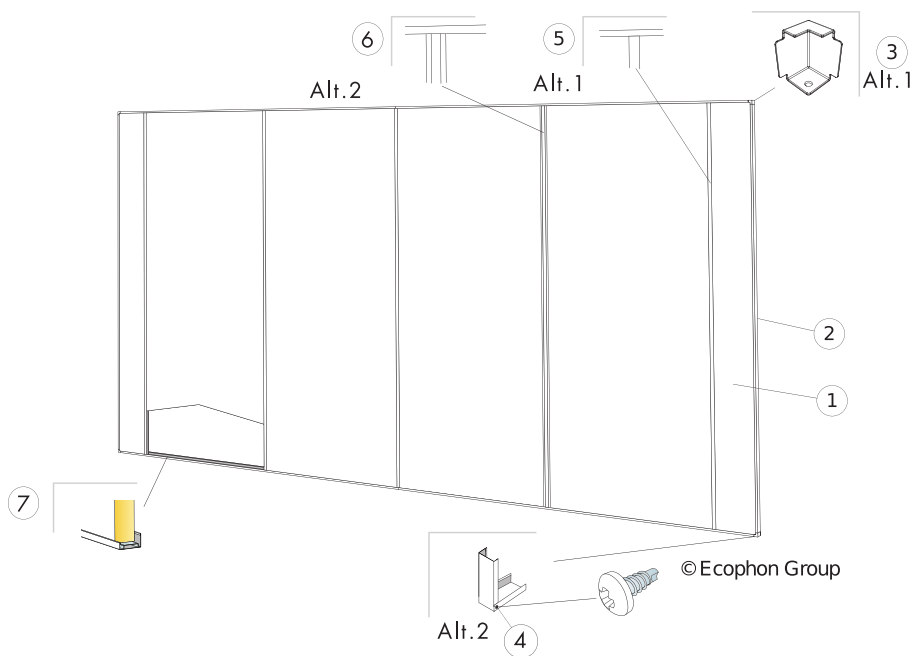

### MÆNGDESPECIFIKATION (EKSKLUSIV SPILD)

	<b>Størrelse, mm</b>
	<b>2700x1200</b>
1 Ecophon Akusto Wall A	0,31/m <sup>2</sup>
2 Connect U-profil, monteres c 300. Connect montagebeslag placeres på indersiden af hvert fikseringspunkt, hvis panelet ikke er støttet af gulvet.	efter opmåling
3	efter opmåling
4 Connect montageskrue BR	efter opmåling
5 Alt. 1 Connect T24 hovedprofil, (Montage: holdes på plads med U-profilerne)	efter opmåling
6 Alt. 1 Connect Hatprofil, (Montage: holdes på plads med U-profilerne)	efter opmåling
7 Connect WP distanceprofil, L=2400 mm	efter opmåling
Δ Min. total konstruktionshøjde: 44 mm	-
Connect montageskrue MVL (til brug på gips eller forskalling)	efter opmåling

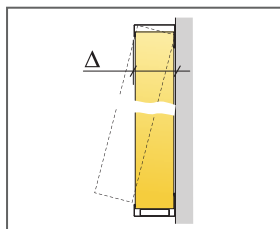

Se mængdespecifikation

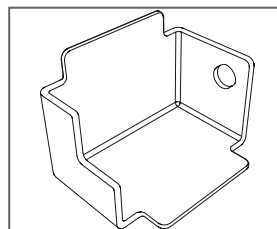
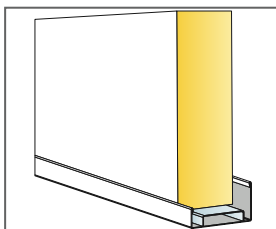

Størrelse, mm	Nyttelast (N)	Belastningskapacitet (N)
2700x1200x40	-	-

Nyttelast/Belastningskapacitet

MONTAGEANVISNING (M593) FOR ECOPHON AKUSTO WALL A, LODRET MONTAGE MED CONNECT THINLINE PROFILER. PANELBREDDE: 1200 MM (1192 MM)

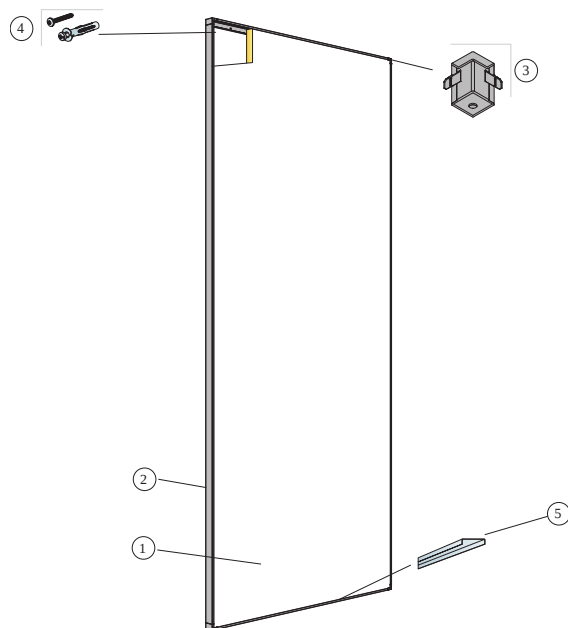

© Ecophon

MÆNGDESPECIFIKATION (EKSKLUSIV SPILD)

		<b>Størrelse, mm</b>
		<b>2700x1200</b>
1	Ecophon Akusto Wall A	0,31/m <sup>2</sup>
2	Connect Thinline profil, L=2658 mm.	efter opmåling
3	Connect Thinline hjørne	efter opmåling
4	Montageskrue, monteres c 400 mm (vælg fastgørelse efter vægmateriale)	efter opmåling
5	Connect Thinline distanceprofil	efter opmåling
Δ Min. total konstruktionshøjde: 45 mm		-

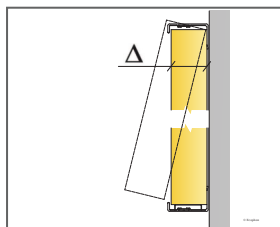

Se mængdespecifikation

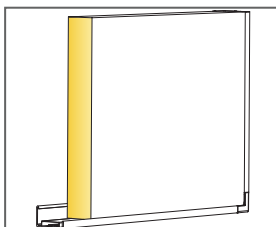

Panel med Thinline-system

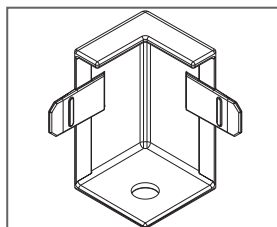

Størrelse, mm	Nyttelast (N)	Belastningskapacitet (N)
2700x1200x40	-	-

Nyttelast/Belastningskapacitet

## MONTAGEANVISNING (M595) FOR ECOPHON AKUSTO WALL A, VANDRET MONTAGE MED CONNECT THINLINE PROFILER. PANELBREDDE: 1200 MM (1192 MM)

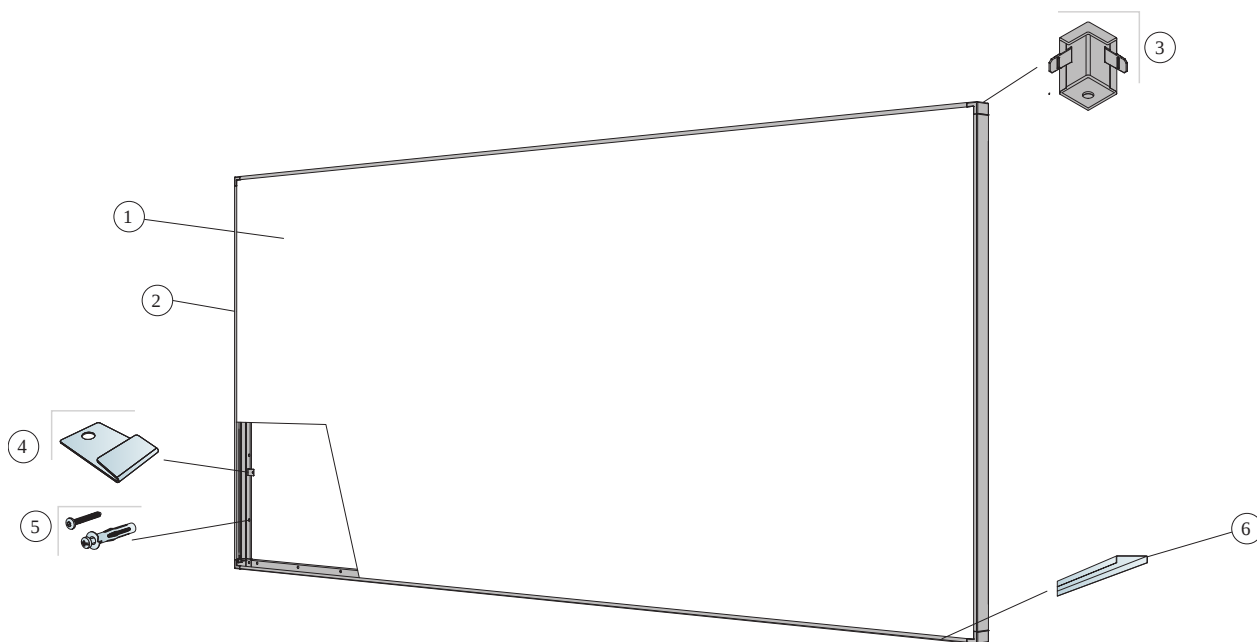

© Ecophon

### MÆNGDESPECIFIKATION (EKSKLUSIV SPILD)

	<b>Størrelse, mm</b>
	<b>2700x1200</b>
1 Ecophon Akusto Wall A	0,31/m <sup>2</sup>
2 Connect Thinline profil, L=2658 mm.	efter opmåling
3 Connect Thinline hjørne	efter opmåling
4	efter opmåling
5 Montageskrue, monteres c 400 mm (vælg fastgørelse efter vægmateriale)	efter opmåling
6 Connect Thinline distanceprofil	efter opmåling
Δ Min. total konstruktionshøjde: 45 mm	

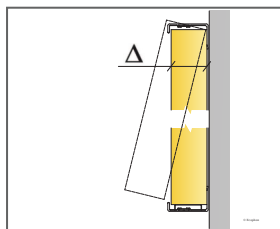

Se mængdespecifikation

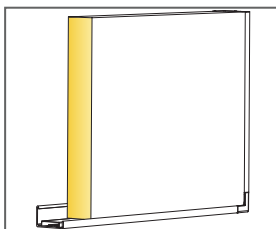

Panel med Thinline-system

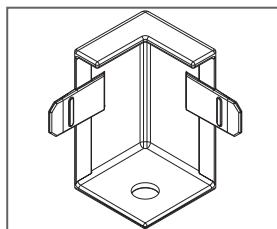

Størrelse, mm	Nyttelast (N)	Belastningskapacitet (N)
2700x1200x40	-	-

Nyttelast/Belastningskapacitet



# Ecophon Akusto™ Wall C

Ecophon Akusto™ Wall C har skjult montage og en affaset kant, så der dannes en smal rille mellem de enkelte paneler. Fås med en række forskellige overflader. Der opnås en fremragende akustik i rummet, når denne vægabsorbent kombineres med et lydabsorberende loft.



Family minge, Sweden

## FORMATER

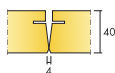

Størrelse, mm	2700x600
Thinline Profil	•
WP Profil	•
Tykkelse (Tk.)	40
Montageanvisning	M609, M354, M355, M592

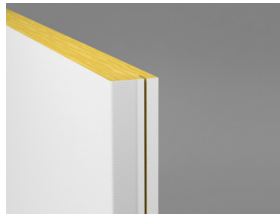

Akusto Wall C



Udsnit af Akusto Wall C System



Akusto Wall C system med Connect WP profil og udvendigt hjørne



Wall Panel C system med Connect WP profil og udvendigt hjørne

## Akustik



### Lydabsorption:

Testresultat i henhold til EN ISO 354.

Klassificering i henhold til EN ISO 11654, og værdierne for Noise Reduction Coefficient, NRC og Sound Absorption Average, SAA i henhold til ASTM C 423.

$\alpha_p$ , Praktisk absorptionsfaktor

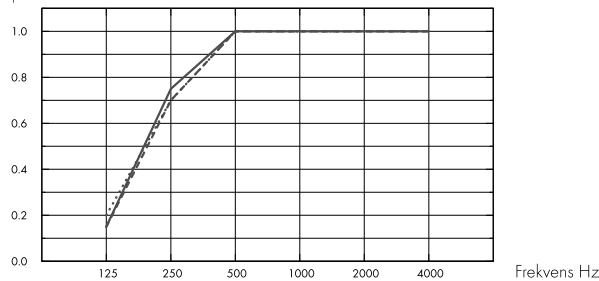

.... Akusto Wall C Akutex FT 40 mm, 45 mm o.d.s.

— Akusto Wall C Texona 40 mm, 45 mm o.d.s.

--- Akusto Wall C Super G 40 mm, 45 mm o.d.s.

o.d.s = t<sub>kh</sub> = total konstruktionshøjde

	Tk. mm	t <sub>kh</sub> mm	$\alpha_p$ , Praktisk absorptionsfaktor					$\alpha_w$	Lydabsorptionsklasse
			125 Hz	250 Hz	500 Hz	1000 Hz	2000 Hz		
Akutex FT	40	45	0.20	0.70	1.00	1.00	1.00	1.00	A
Texona	40	45	0.15	0.75	1.00	1.00	1.00	1.00	A
Super G	40	45	0.15	0.70	1.00	1.00	1.00	1.00	A

	Tk. mm	t <sub>kh</sub> mm	NRC	SAA
Texona	40	45	0.95	0.96
Super G	40	45	0.95	0.96

Tk. mm	AC(1.5) Articulation Class, ASTM E1111, ASTM E1110
40	240

## Indeklima



Certifikat / Label

Eurofins Indoor Air Comfort®

Fransk VOC

IAC Gold

A+



Cradle to Cradle Certified®



## Material Health

Akusto products with Akutex FT surface have received a C2C Certified Material Health Certificate™ at the Silver level (standard version 4.0). The C2C Certified Material Health Certificate™ is a verification of the health and safety of a product's composition using the Material Health requirements of the Cradle-to-Cradle Certified Product Standard.



## Miljøpåvirkning

	kg CO <sub>2</sub> equiv./m <sup>2</sup>	Livscyklusstadier A1 til C4 fra EPD, i overensstemmelse med ISO 14025 / EN 15804
Akusto Wall C - Texona	6,18 (Akusto Wall C EPD in conformity with ISO 14025 / EN 15804)	
Akusto Wall C - Akutex FT	6,42 (Akusto Wall C EPD in conformity with ISO 14025 / EN 15804)	
Akusto Wall C - Super G	7,28 (Akusto Wall C EPD in conformity with ISO 14025 / EN 15804)	



## Circularity

Mindste indhold af genbrugsmateriale	60%
Genanvendelighed	Fuldt genanvendeligt



## Brandsikkerhed

Land	Fire standard	Klasse	Kernen af glasuld er testet og klassificeret som ikke-brændbar i henhold til EN ISO 1182.
Europa	EN 13501-1	A2-s1,d0	



## Fugtbestandighed

Klasse C, relativ fugtighed 95% og 30° C, i henhold til EN 13964: 2014



## Visuelt udseende

Akusto Wall i hvid har en høj lysreflektion. Lysreflektion og nærmeste NCS-farveprøve for alle de forskellige farver: Se Ecophon farveudvalg.



## Rengøring

Tåler daglig aftørring af støv og støvsugning, samt ugentlig vådrengøring (Super G- og Akutex FT-overflader). Ugentlig aftørring af støv og støvsugning (Texona overflader).



## Brug af desinfektionsmidler

Texona Ginger, Sea salt, Thyme, Oyster og Garlic modstår hyppig brug af ethanol (70%) - baserede desinfektionsmidler. Fugt en blød mikrofiberklud af polyester med opløsning og tør overfladen af med cirkulær bevægelser.



## Tilgængelighed

Panelerne er ikke demonterbare, undtagen i udvalgte monterer. Se mængdespecifikation for mere information.



## Montage

Monteres i henhold til montageanvisning, installationsguide og CAD-tegninger. Information vedrørende min. total konstruktionshøjde, se Mængdespecifikation. Systemet bør ikke placeres bagved mål eller lignende områder, hvor de ofte vil blive ramt af hårde boldskud. I sådanne tilfælde anbefales et beskyttende net foran systemet.



## System vægt

	kg/m <sup>2</sup>	Vægt oplysninger er vejledende og kan variere.
Akusto Wall C/Akutex FT	3,5	
Akusto Wall C/Texona	3,5	
Akusto Wall C/Super G	3,7	



## Mekaniske egenskaber

Ingen yderligere nyttelast er tilladt.



## Slagfasthed

Surface	M-sketch	Klasse	Testet og klassificeret til at opfylde kravene i DIN 18032-3, svarende til 1A i henhold til EN13964.
Super G	M354	Opfylder 1A	



## CE

Ecophon loftsystemer er CE-mærket i henhold til den europæiske harmoniserede standard EN13964: 2014. CE-mærkede byggevarer er omfattet af en DOP (Declaration of Performance), som gør det muligt for kunder og brugere at sammenligne de tilgængelige produkter på det europæiske marked.



Akusto products with Akutex FT surface are Cradle to Cradle Certified® at Bronze level (version 4.0).

## MONTAGEANVISNING (M609) FOR ECOPHON AKUSTO WALL C, LODRET MONTAGE, MED CONNECT THINLINE-PROFILER.

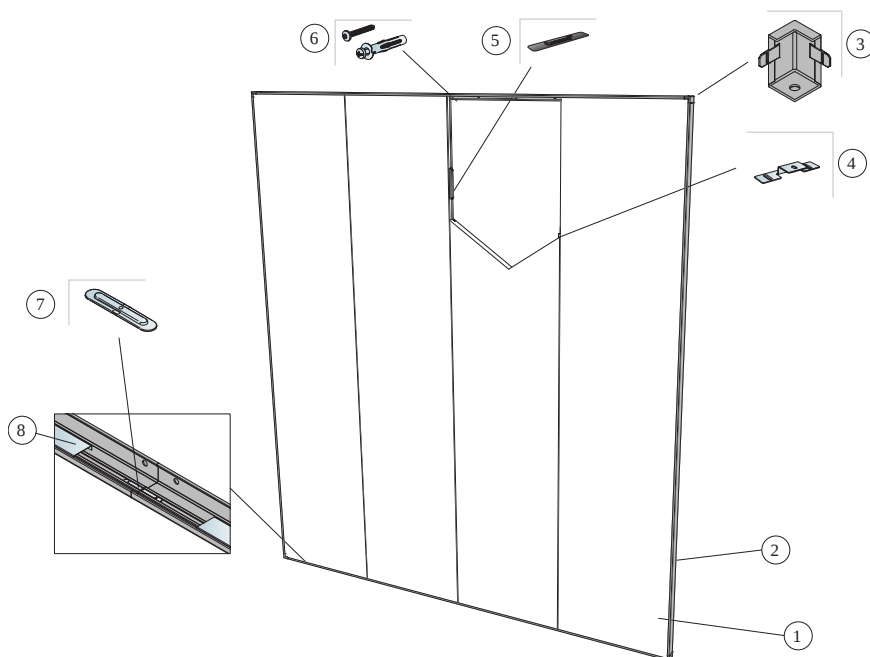

© Ecophon

### MÆNGDESPECIFIKATION (EKSKLUSIV SPILD)

	<b>Størrelse, mm</b>
	<b>2700x600</b>
1 Akusto Wall C	0,62/m <sup>2</sup>
2 Connect Thinline profil, L=2658 mm.	efter opmåling
3 Connect Thinline hjørne	efter opmåling
4 Connect montagebeslag, 4 stk. pr. panellængde.	efter opmåling
5 Connect spline	efter opmåling
6 Montageskrue, monteres c 400 mm (vælg fastgørelse efter vægmateriale)	efter opmåling
7 Connect Thinline samlestykke.	efter opmåling
8 Connect Thinline distanceprofil	efter opmåling
Δ Min. total konstruktionshøjde: 45 mm	-

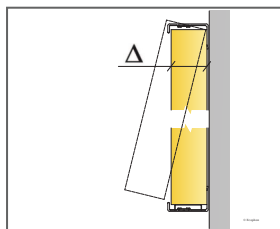

Se mængdespecifikation

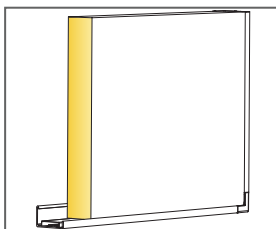

Panel med Thinline-system

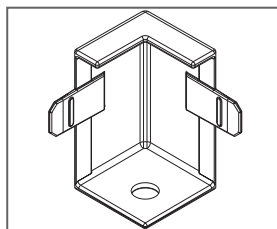

Størrelse, mm	Nyttelast [N]	Belastningskapacitet [N]
2700x600x40	0	-

Nyttelast/Belastningskapacitet

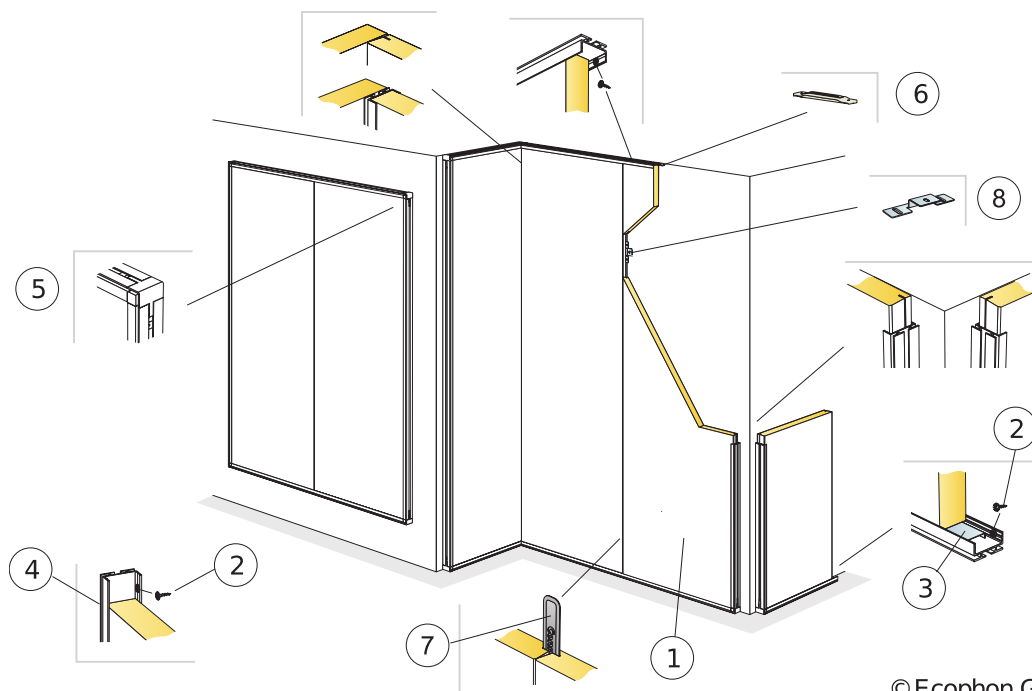

© Ecophon Group

### MÆNGDESPECIFIKATION (EKSKLUSIV SPILD)

	<b>Størrelse, mm</b>
	<b>2700x600</b>
1 Akusto Wall C (Akusto Wall C/Super G er slagfast for bolde)	0,62/m <sup>2</sup>
2 Connect montageskrue MVL (til brug på gips eller forskalling)	efter opmåling
3 Connect WP distanceprofil, L=2400 mm	efter opmåling
4 Connect WP profil, L=2687 mm, monteres c 400 mm	efter opmåling
5 Connect WP udvendigt formstøbt hjørne i Connect WP profil	efter opmåling
6 Connect WP profil samlestykke	efter opmåling
7 Connect spline	efter opmåling
8 Connect montagebeslag, 4 stk. pr. panellængde.	efter opmåling
Δ Min. total konstruktionshøjde: 44 mm	

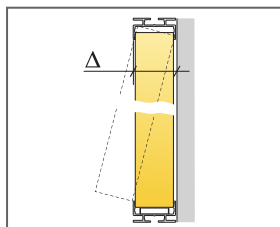

Se mængdespecifikation

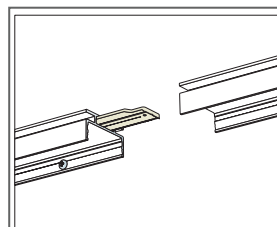
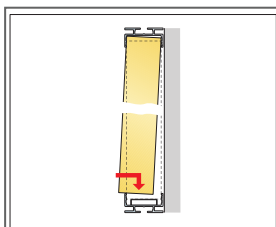

Udsnit af WP profil-samlestykke

Størrelse, mm	Nyttelast [N]	Belastningskapacitet [N]
2700x600x40	0	-

Nyttelast/Belastningskapacitet

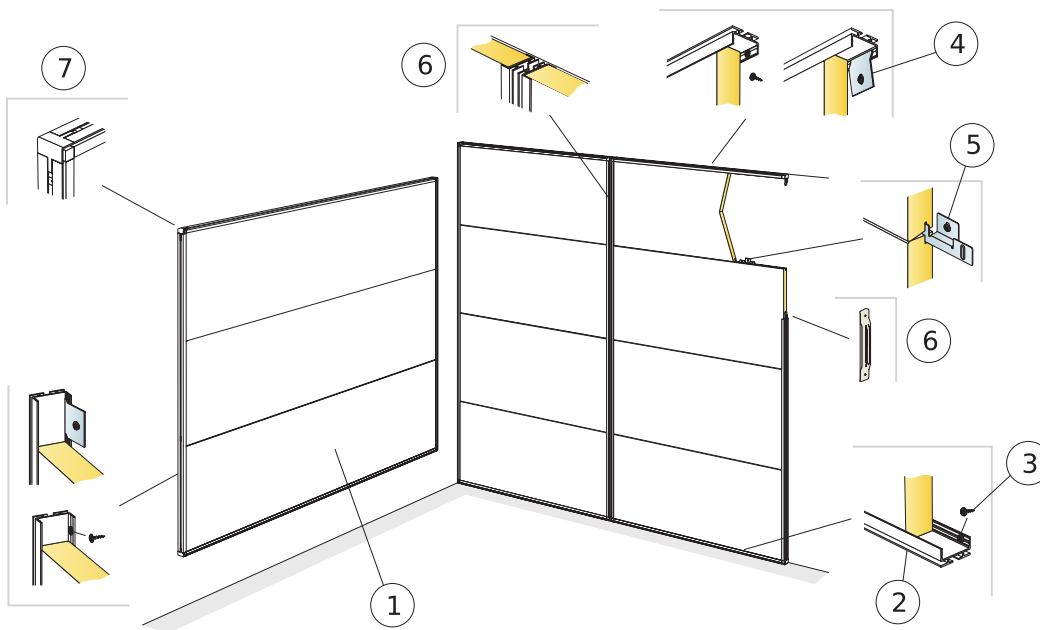

© Ecophon Group

### MÆNGDESPECIFIKATION (EKSKLUSIV SPILD)

	<b>Størrelse, mm</b>
	<b>2700x600</b>
1 Akusto Wall C	0,62/m <sup>2</sup>
2 Connect WP profil, l=2687 mm, monteres c 400 mm	efter opmåling
3 Connect montageskruer MVL (til brug på gips eller forskalling)	efter opmåling
4 Alt. Connect montagebeslag, monteres c 400 mm.	efter opmåling
5 Connect montagebeslag, 4 stk. pr. panel længde.	efter opmåling
6 Connect WP profil samlestykke	efter opmåling
7 Connect WP udvendigt forstøbt hjørne i Connect WP profil	efter opmåling
Δ Min. total konstruktionshøjde: 44 mm	-

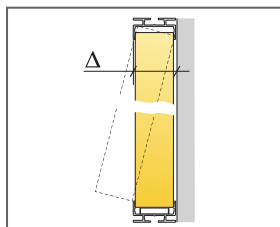

Se mængdespecifikation

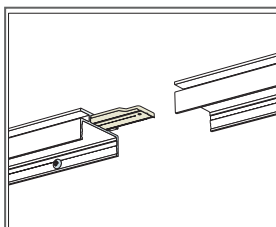

Udsnit af WP profil-samlestykke

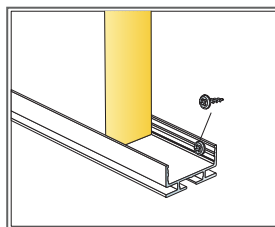

Størrelse, mm	Nyttelast [N]	Belastningskapacitet [N]
2700x600x40	0	-

Nyttelast/Belastningskapacitet

## MONTAGEANVISNING (M592) FOR ECOPHON AKUSTO WALL C, VANDRET MONTAGE MED THINLINE PROFILER.

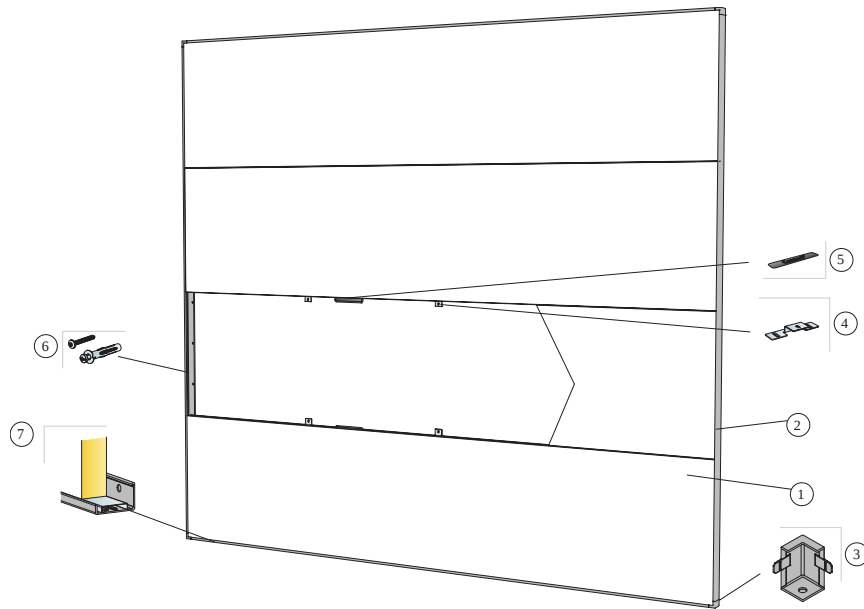

© Ecophon

### MÆNGDESPECIFIKATION (EKSKLUSIV SPILD)

	<b>Størrelse, mm</b>
	<b>2700x600</b>
1 Akusto Wall C	0,62/m <sup>2</sup>
2 Connect Thinline profil, L=2658 mm.	efter opmåling
3 Connect Thinline hjørne	efter opmåling
4 Connect montagebeslag, 4 stk. pr. panellængde.	efter opmåling
5 Connect spline	efter opmåling
6 Montageskrue, monteres c 400 mm (vælg fastgørelse efter vægmateriale)	efter opmåling
7 Connect Thinline distanceprofil	efter opmåling
Δ Min. total konstruktionshøjde: 45 mm	-

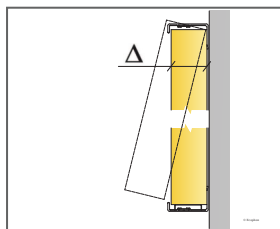

Se mængdespecifikation

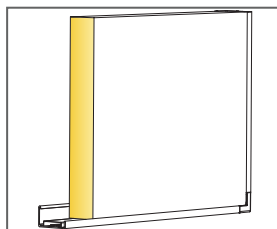

Panel med Thinline-system

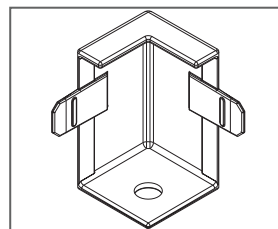

Størrelse, mm	Nyttelast [N]	Belastningskapacitet [N]
2700x600x40	-	-

Nyttelast/Belastningskapacitet





# Ecophon Akusto™ Wall C Extra Bass

Ecophon Akusto™ Wall C Extra Bass har et skjult montage system og en faset kant, der skaber en smal rille mellem hvert panel. Fås i en række forskellige overflader. Vægabsorbenterne har fremragende lydabsorberende egenskaber fra lave til høje lydfrekvenser. Den bedste rumakustik opnås ved brug sammen med et lydabsorberende loft.



Family Image, Sweden

## FORMATER

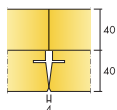

Størrelse, mm	2700x600
Akusto Extra Bass (40mm)	•
Tykkelse [Tk.]	40
Montageanvisning	M535, M547

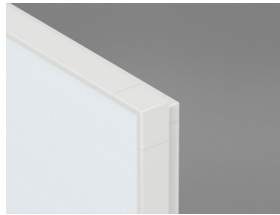

Akusto Wall C Extra Bass system



Akusto Wall C Extra Bass system from above

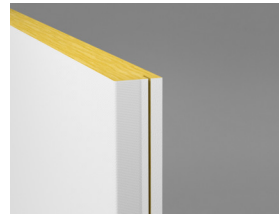

Akusto Wall C

## Akustik



### Lydabsorption:

Testresultat i henhold til EN ISO 354.

Klassificering i henhold til EN ISO 11654, og værdierne for Noise Reduction Coefficient, NRC og Sound Absorption Average, SAA i henhold til ASTM C 423.

$\alpha_p$ , Praktisk absorptionsfaktor

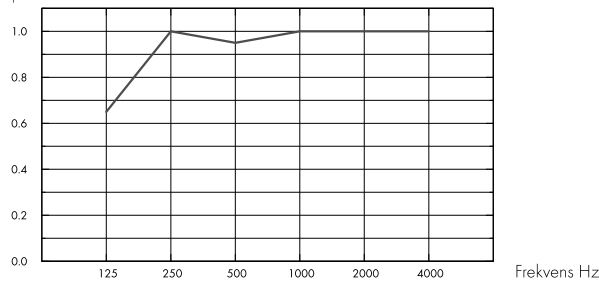

– Akusto Wall C Extra Bass 80 mm, 80 mm o.d.s.  
o.d.s = t<sub>kh</sub> = total konstruktionshøjde

	Tk. mm	t <sub>kh</sub> mm	$\alpha_p$ , Praktisk absorptionsfaktor						$\alpha_w$	Lydabsorptionsklasse
			125 Hz	250 Hz	500 Hz	1000 Hz	2000 Hz	4000 Hz		
Extra Bass	80	80	0.65	1.00	0.95	1.00	1.00	1.00	1.00	A

	Tk. mm	t <sub>kh</sub> mm	NRC	SAA
Extra Bass	80	80	1.00	1.00

## Indeklima



Certifikat / Label

Eurofins Indoor Air Comfort®

IAC Gold

Fransk VOC

A+



## Miljøpåvirkning



kg CO<sub>2</sub> equiv/m<sup>2</sup>

Livscyklusstadier A1 til C4 fra EPD, i overensstemmelse med ISO 14025 / EN 15804

Akusto Wall C Extra Bass/Texona 7,42

Akusto Wall C Extra Bass/Akutex FT 7,26

Akusto Wall C Extra Bass/Super G 8,74

## Circularity



Mindste indhold af genbrugsmateriale

60%



## Brandsikkerhed

Land	Fire standard	Klasse
Europa	EN 13501-1	A2-s1,d0

Kernen af glasuld er testet og klassificeret som ikke-brændbar i henhold til EN ISO 1182.



## Fugtbestandighed

Testet for klasse C, relativ luftfugtighed 95% og 30 °C, i henhold til EN 13964:2014



## Visuelt udseende

Akusto Wall i hvid har en høj lysreflektion. Lysreflektion og nærmeste NCS-farveprøve for alle de forskellige farver: Se Ecophon farveudvalg.



## Rengøring

Tåler daglig aftørring af støv og støvsugning, samt ugentlig vådrengøring (Akutex FT overflader). Ugentlig aftørring af støv og støvsugning (Texona overflader).



## Brug af desinfektionsmidler

Texona Ginger, Sea salt, Thyme, Oyster og Garlic modstår hyppig brug af ethanol (70%) - baserede desinfektionsmidler. Fugt en blød mikrofiberklud af polyester med opløsning og tør overfladen af med cirkulær bevægelser.



## Tilgængelighed

Pladerne er ikke demonterbare.



## Montage

Monteres i henhold til montageanvisning, installationsguide og CAD-tegninger.



## System vægt

	kg/m <sup>2</sup>
Akusto Wall C/Akutex FT	3,5
Akusto Wall C/Texona	3,5
Akusto Extra Bass	1,2

Vægt oplysninger er vejledende og kan variere.



## Mekaniske egenskaber

Ingen yderligere nyttelast er tilladt.



## CE

Ecophon loftsystemer er CE-mærket i henhold til den europæiske harmoniserede standard EN 13964: 2014. CE-mærkede byggevarer er omfattet af en DOP (Declaration of Performance), som gør det muligt for kunder og brugere at sammenligne de tilgængelige produkter på det europæiske marked.

Genanvendelighed

Fuldt genanvendeligt

 SoundCircularity

## MONTAGEANVISNING (M535) FOR ECOPHON AKUSTO WALL C EXTRA BASS VERTIKAL MONTAGE MED CONNECT SKYGGEPROFIL.

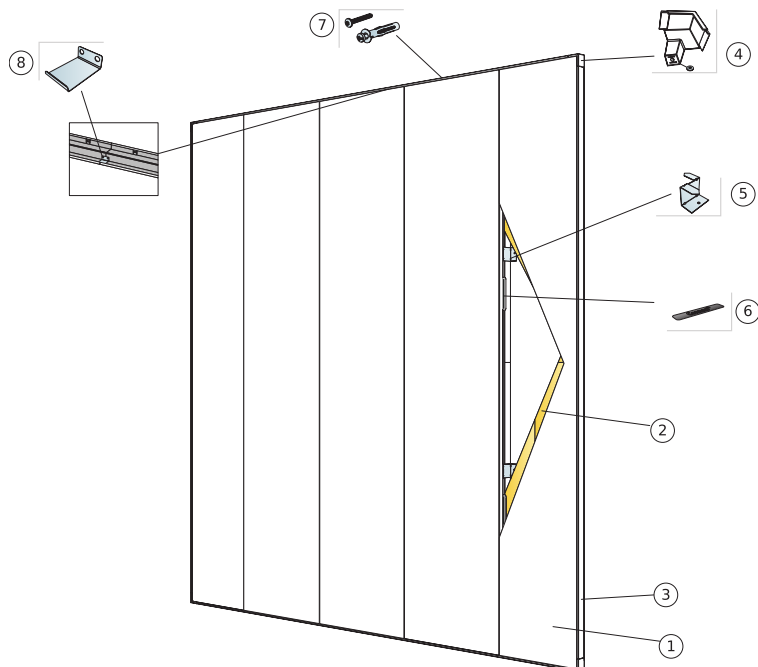

© Ecophon Group

### MÆNGDESPECIFIKATION (EKSKLUSIV SPILD)

	<b>Størrelse, mm</b>
	<b>2700x600</b>
1 Akusto Wall C	0,62/m <sup>2</sup>
2 Akusto Extra Bass	1,25/m <sup>2</sup>
3 Connect skyggeprofil.	efter opmåling
4 Connect skyggeprofil hjørne (Incl. skive til nivellering)	efter opmåling
5 Connect Ambient ophæng, monteres c1000 mm.	efter opmåling
6 Connect spline	efter opmåling
7 Montageskrue, monteres c 200 mm (vælg fastgørelse efter vægmateriale)	efter opmåling
8 Connect skyggeprofil samlestykke. Anvendes ved samling af profiler.	efter opmåling

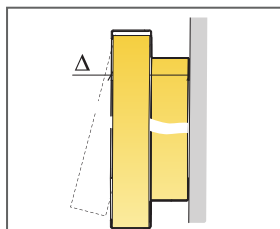

Se mængdespecifikation

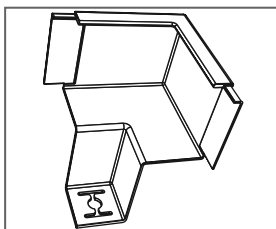

Panel med Thinline-system

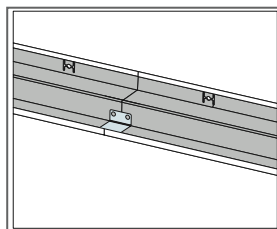

Panel med Thinline-system

Størrelse, mm	Nyttelast [N]	Belastningskapacitet [N]
2700x600x40	0	-

Nyttelast/Belastningskapacitet

## MONTAGEANVISNING (M547) FOR ECOPHON AKUSTO WALL BASS HORIZONTAL MONTAGE MED CONNECT SKYGGEPROFIL.

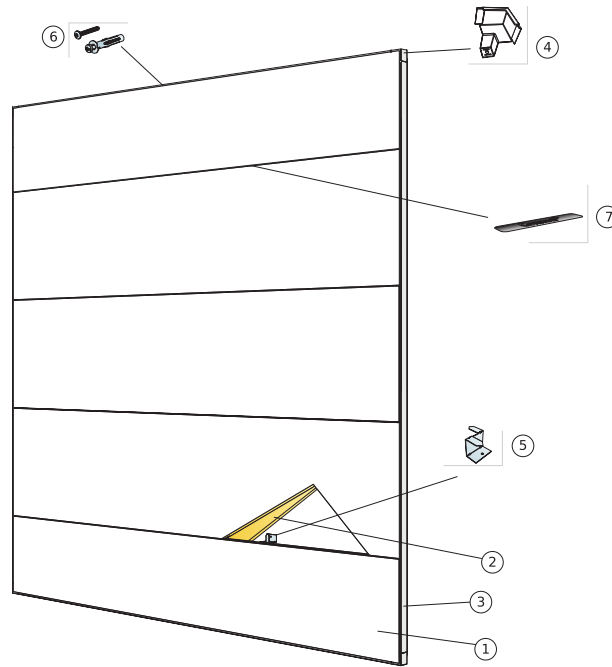

© Ecophon Group

### MÆNGDESPECIFIKATION (EKSKLUSIV SPILD)

		<b>Størrelse, mm</b>
		<b>2700x600</b>
1	Akusto Wall C	0,62/m <sup>2</sup>
2	Akusto Extra Bass	1,25/m <sup>2</sup>
3	Connect skyggeprofil.	efter opmåling
4	Connect skyggeprofil hjørne (Incl. skive til nivellering)	efter opmåling
5	Connect Ambit ophæng, monteres c1000 mm.	efter opmåling
6	Montageskrue, monteres c 200 mm (vælg fastgørelse efter vægmateriale)	efter opmåling
7	Connect spline	efter opmåling
8	Connect skyggeprofil samlestykke. Anvendes ved samling af profiler.	efter opmåling

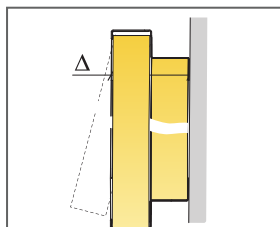

Se mængdespecifikation

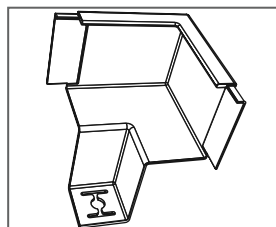

Panel med Thinline-system

Størrelse, mm	Nyttelast [N]	Belastningskapacitet [N]
2700x600x40	0	-

Nyttelast/Belastningskapacitet



# Ecophon Akusto™ Wall C Akutex HS

Ecophon Akusto™ Wall C Akutex HS har et skjult montagebeslag og en affaset kant, så der dannes en smal rille mellem de enkelte paneler. Velegnet til områder med svømmebassiner, da løsningen tåler høj fugtighed, korrosion og lejlighedsvis direkte vandspøjt.



## FORMATER

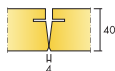

Størrelse, mm	2700x600
Thinline Profil	•
Tykkelse (Tk.)	40
Montageanvisning	M594C4

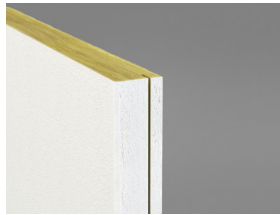

Akusto Wall C Akutex HS

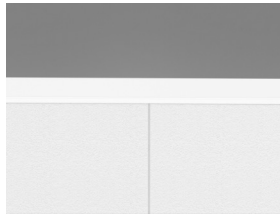

Udsnit af Akusto Wall C Akutex HS System



Akusto Wall Akutex HS system med Connect Thinline profil

## Akustik



### Lydabsorption:

Testresultat i henhold til EN ISO 354. Klassificering i henhold til EN ISO 11654.

$\alpha_p$ , Praktisk absorptionsfaktor

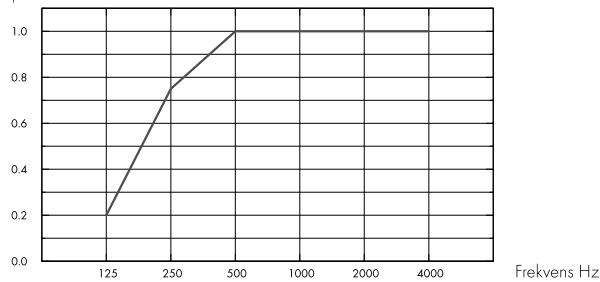

– Akusto Wall C Akutex HS 40 mm, 50 mm o.d.s.  
o.d.s = t<sub>kh</sub> = total konstruktionshøjde

	T <sub>k</sub> , mm	t <sub>kh</sub> mm	$\alpha_p$ , Praktisk absorptionsfaktor					$\alpha_w$	Lydabsorptionsklasse
			125 Hz	250 Hz	500 Hz	1000 Hz	2000 Hz		
Akutex HS	40	50	0.20	0.75	1.00	1.00	1.00	1.00	A

	T <sub>k</sub> , mm	t <sub>kh</sub> mm	NRC	SAA
Akutex HS	40	50	0.95	0.96

## Indeklima



Certifikat / Label

Eurofins Indoor Air Comfort®

IAC Gold

Fransk VOC

A+



## Miljøpåvirkning



kg CO<sub>2</sub> equiv/m<sup>2</sup>

Akusto Wall C - Akutex HS

7,77

Livscyklusstadier A1 til C4 fra EPD, i overensstemmelse med ISO 14025 / EN 15804

## Circularity



Mindste indhold af genbrugsmateriale

60%

Genanvendelighed

Fuldt genanvendeligt





## Brandsikkerhed

Land	Fire standard	Klasse
Europa	EN 13501-1	A2-s1,d0

Kernen af glasuld er testet og klassificeret som ikke-brændbar i henhold til EN ISO 1182.



## Fugtbestandighed

Testet for klasse C, relativ luftfugtighed 95% og 30 °C, i henhold til EN 13964:2014



## Visuelt udseende

White 500, nærmeste NCS farveprøve S 0500-N, 84% lysreflektion.



## Rengøring

Tåler daglig støvsugning og aftørring, samt ugentlig vådaftørring med klud.



## Tilgængelighed

Panelerne er ikke demonterbare, undtagen i udvalgte montager. Se mængdespecifikation for mere information.



## Montage

Monteres i henhold til montageanvisning, installationsguide og CAD-tegninger. Information vedrørende min. total konstruktionshøjde, se Mængdespecifikation. Systemet bør ikke placeres bagved mål eller lignende områder, hvor de ofte vil blive ramt af hårde boldskud. I sådanne tilfælde anbefales et beskyttende net foran systemet.



## System vægt

	kg/m <sup>2</sup>
Akusto Wall C Akutex HS	3,6

Vægt oplysninger er vejledende og kan variere.



## Mekaniske egenskaber

Se tabel vedr. nyttelast / belastningskapacitet, og Funktionskrav - Mekaniske egenskaber på [www.ecophon.dk](http://www.ecophon.dk)



## Cradle to Cradle Certified®



Dette produkt er Cradle to Cradle Certificeret® på bronze niveau (version 4.0).



## Material Health

Dette produkt har modtaget et C2C Certified Material Health Certificate™ på sølv niveau (standardversion 4.0). C2C Certified Material Health Certificate™ er en verifikation af sundheden og sikkerheden af et produkts sammensætning ved hjælp af Material Health-kravene i Cradle-to-Cradle Certified Product Standard.



## CE

Ecophon lofts-systemer er CE-mærket i henhold til den europæiske harmoniserede standard EN 13964: 2014. CE-mærkede byggevarer er omfattet af en DOP (Declaration of Performance), som gør det muligt for kunder og brugere at sammenligne de tilgængelige produkter på det europæiske marked.



## MONTAGEANVISNING (M594C4) FOR ECOPHON AKUSTO WALL C AKUTEX HS, LODRET MONTAGE MED CONNECT THINLINE PROFIL.

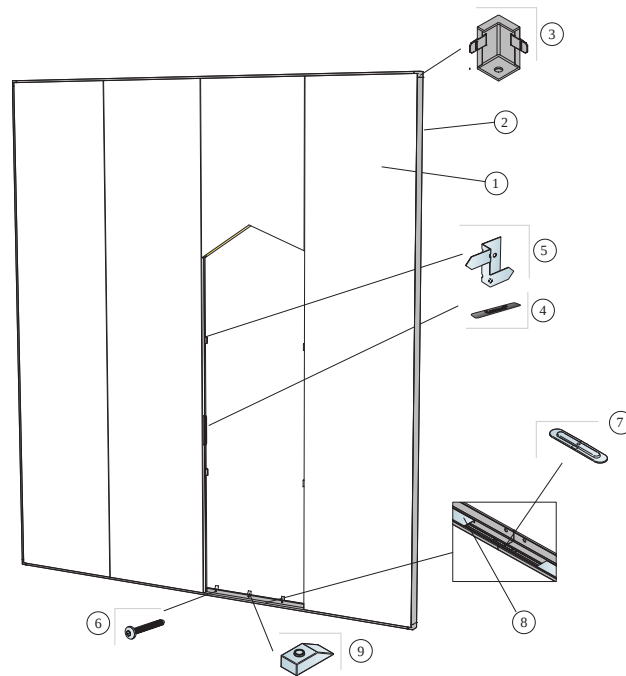

© Ecophon

### MÆNGDESPECIFIKATION (EKSKLUSIV SPILD)

	<b>Størrelse, mm</b>
	<b>2700x600</b>
1 Akusto Wall C Akutex HS	0,62/m <sup>2</sup>
2 Connect Thinline profil, L=2658 mm.	efter opmåling
3 Connect Thinline hjørne	efter opmåling
4 Connect spline	efter opmåling
5 Connect Thinline beslag C4, monteres c 1000 mm.	efter opmåling
6 Montageskrue C4, monteres c 200 mm (vælg fastgørelse efter vægmateriale)	efter opmåling
7 Connect Thinline samlestykke.	efter opmåling
8 Connect Thinline distanceprofil	efter opmåling
9 Connect Distance C4, monteres c 200 mm.	efter opmåling
Δ Min. total konstruktionshøjde: 55 mm	-

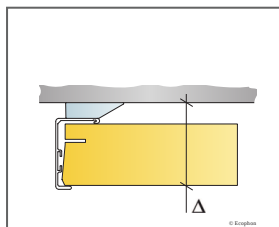

Se mængdespecifikation

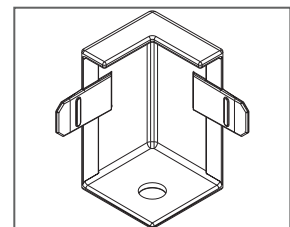
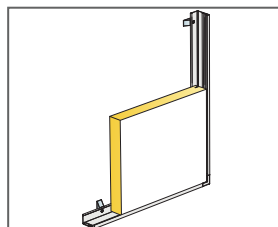

# Ecophon Akusto™ One

Ecophon Akusto™ One er et panel til vægge, som fås i kvadratiske, rektangulære og cirkelrunde former. Det giver en bred vifte af designmuligheder takket være de mange forskellige formater og farver. Den samlede vægt for panel og system er ca. 5 kg/m<sup>2</sup>



Helisborg, Sweden

## FORMATER

	Størrelse, mm	Ø592	592x592	Ø792	Ø1192	1192x292	1192x592
	Speciel montage	•	•	•	•	•	•
	Tykkelse (Tk.)	40	40	40	40	40	40
	Montageanvisning	M372	M371	M372	M372	M371	M371

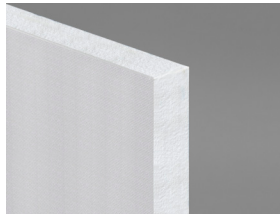

Akusto One panel

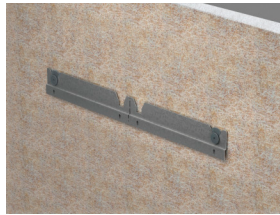

Montage med Connect™ One liste og Connect™ One absorberankere.

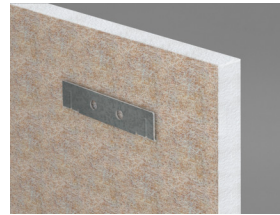

Montage med Connect™ One krog.

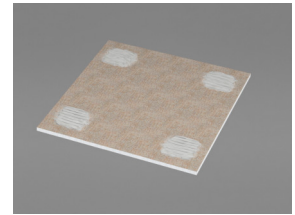

Montage med Connect™ absorberlim

## Akustik



Værdierne i diagrammet henviser til en enkelt enhed. Hvis enhederne arrangeres i en klynge med afstande på mindre end 0,5 meter vil  $A_{eq}$  per enhed blive let reduceret.

### Lydabsorption:

Testresultater i henhold til EN ISO 354.

$A_{eq}$  ækvivalent absorptionsareal pr. enhed ( $m^2$  sabin)

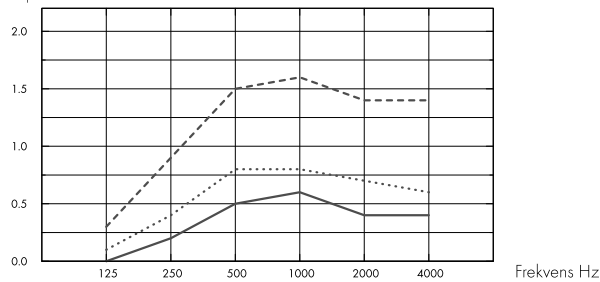

- Akusto One Ø592, 48 mm o.d.s.
  - Akusto One Ø792, 48 mm o.d.s.
  - Akusto One Ø1192, 48 mm o.d.s.
- o.d.s = tkh = total konstruktionshøjde

$A_{eq}$  ækvivalent absorptionsareal pr. enhed ( $m^2$  sabin)

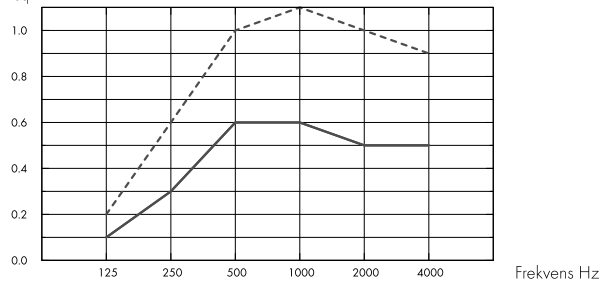

- Akusto One 592x592, 48 mm o.d.s.
  - Akusto One 1192x292, 48 mm o.d.s.
  - Akusto One 1192x592, 48 mm o.d.s.
- o.d.s = tkh = total konstruktionshøjde

	Tk. mm	tkh mm	$A_{eq}$ ækvivalent absorptionsareal pr. enhed ( $m^2$ sabin)					
			125 Hz	250 Hz	500 Hz	1000 Hz	2000 Hz	4000 Hz
Ø592	40	48	0.0	0.2	0.5	0.6	0.4	0.4
Ø792	40	48	0.1	0.4	0.8	0.8	0.7	0.6
Ø1192	40	48	0.3	0.9	1.5	1.6	1.4	1.4

	Tk. mm	tkh mm	$A_{eq}$ ækvivalent absorptionsareal pr. enhed ( $m^2$ sabin)					
			125 Hz	250 Hz	500 Hz	1000 Hz	2000 Hz	4000 Hz
592x592	40	48	0.1	0.3	0.6	0.6	0.5	0.5
1192x292	40	48	0.1	0.3	0.6	0.6	0.5	0.5
1192x592	40	48	0.2	0.6	1.0	1.1	1.0	0.9



## Indeklima

### Certifikat / Label

Eurofins Indoor Air Comfort®	IAC Gold
Fransk VOC	A+



## Cradle to Cradle Certified®



Akusto products with Akutex FT surface are Cradle to Cradle Certified® at Bronze level (version 4.0).



## Material Health

Akusto products with Akutex FT surface have received a C2C Certified Material Health Certificate™ at the Silver level (standard version 4.0). The C2C Certified Material Health Certificate™ is a verification of the health and safety of a product's composition using the Material Health requirements of the Cradle-to-Cradle Certified Product Standard.



## Miljøpåvirkning

	kg CO <sub>2</sub> equiv/m <sup>2</sup>	Livscyklusstadier A1 til C4 fra EPD, i overensstemmelse med ISO 14025 / EN 15804
Akusto One - Akutex FT	7,59	
Akusto One - Texona	9,42	



## Circularity

Mindste indhold af genbrugsmateriale	61%
Genanvendelighed	Fuldt genanvendeligt



## Brandsikkerhed

Land	Fire standard	Klasse	Kernen af glasuld er testet og klassificeret som ikke-brændbar i henhold til EN ISO 1182.
Europa	EN 13501-1	A2-s1,d0	



## Fugtbestandighed

Klasse C, relativ fugtighed 95% og 30° C, i henhold til EN 13964: 2014



## Visuelt udseende

Akusto Wall i hvid har en høj lysreflektion. Lysreflektion og nærmeste NCS-farveprøve for alle de forskellige farver: Se Ecophon farveudvalg.



## Rengøring

Tåler daglig aftørring af støv og støvsugning, samt ugentlig vådrensning (Akutex FT overflader). Ugentlig aftørring af støv og støvsugning (Texona overflader).



## Tilgængelighed

Panelerne er let demonterbare. Undtagen limet montage. Se specifikation.



## Montage

---

Monteres i henhold til montageanvisning, installationsguide og CAD-tegninger. Information vedrørende min. total konstruktionshøjde, se Mængdespecifikation.



## System vægt

---

	kg/m <sup>2</sup>
Akusto One/Akutex FT	3,5
Akusto One/Texona	3,6
Akusto Freedom	3,5

Vægt oplysninger er vejledende og kan variere.



## Mekaniske egenskaber

---

Ingen yderligere belastning er tilladt.



## CE

---

Ecophon loftsystemer er CE-mærket i henhold til den europæiske harmoniserede standard EN 13964: 2014. CE-mærkede byggevarer er omfattet af en DOP (Declaration of Performance), som gør det muligt for kunder og brugere at sammenligne de tilgængelige produkter på det europæiske marked.

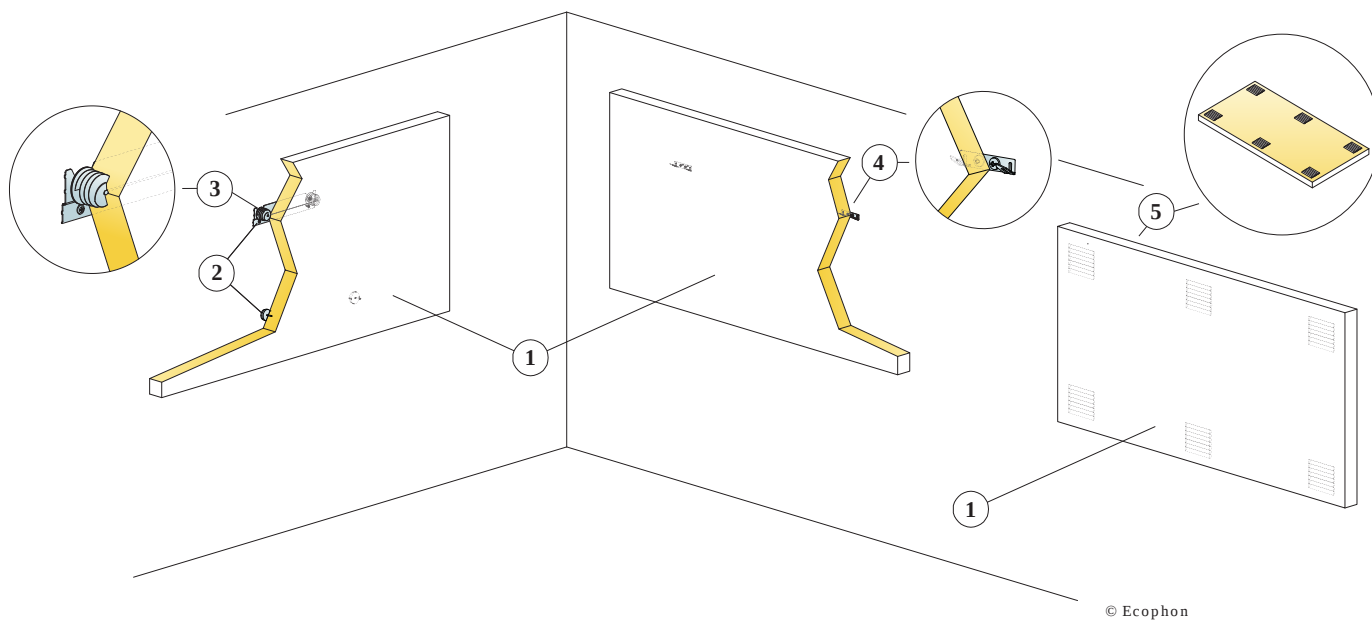

© Ecophon

### MÆNGDESPECIFIKATION (EKSKLUSIV SPILD)

	Størrelse, mm		
	592x592	1192x292	1192x592
1 Akusto One	2,8/m <sup>2</sup>	2,8/m <sup>2</sup>	1,4/m <sup>2</sup>
2 Alt. 1 Connect One liste (incl. væg distance)	0,5/panel	1/panel	1/panel
3 Alt. 1 Connect One absorbent-anker	2/panel	2/panel	2/panel
4 Alt. 2 Connect One krog	2/panel	2/panel	2/panel
5 Alt. 3 Connect absorbentlim (0,25 l/m <sup>2</sup> - 0,4 l/m <sup>2</sup> , afhængig af montage forhold)	efter opmåling		
Anvend Connect tandspartel ved påføring af lim.	-	-	-
Δ Min. total konstruktionshøjde: Δ1 48 mm/70mm / Δ2 44 mm. Panelerne er ikke demonterbare	-	-	-
Δ Min. total konstruktionshøjde: Δ3 43 mm. Panelerne er ikke demonterbare.	-	-	-

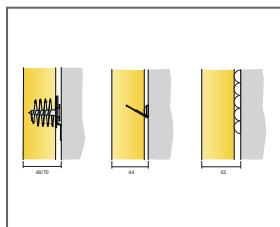

Se mængdespecifikation

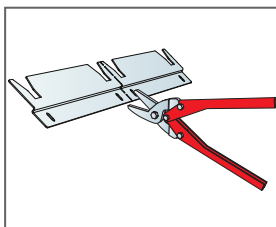

Connect One liste kan deles til to ophængnings lister

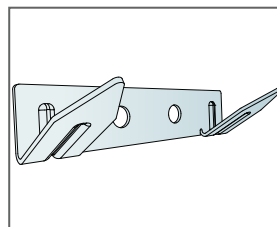

Connect One krog

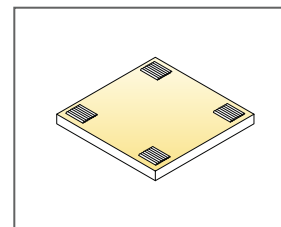

Påføring af lim

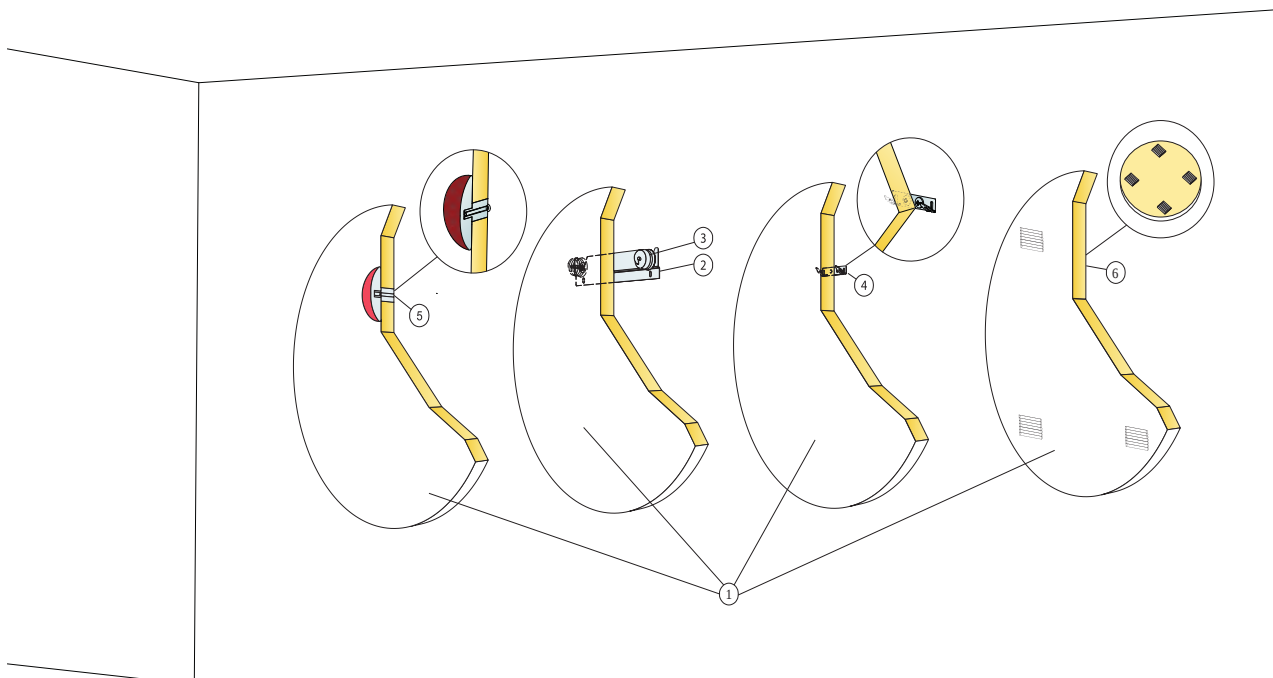

© Ecophon

### MÆNGDESPECIFIKATION (EKSKLUSIV SPILD)

	Størrelse, mm		
	Ø592	Ø792	Ø1192
1 Akusto One	3,5/m <sup>2</sup>	2/m <sup>2</sup>	0,9/m <sup>2</sup>
2 Alt. 1 Connect One liste (incl. væg distance)	0,5/panel	1/panel	1/panel
3 Alt. 1 Connect One absorbent-anker	2/panel	2/panel	2/panel
4 Alt. 2 Connect One krog	2/panel	2/panel	2/panel
5 Connect One montageknap	1/panel	1/panel	1/panel
6 Alt. 4 Connect absorbentlim (0,25 l/m <sup>2</sup> - 0,4 l/m <sup>2</sup> , afhængig af montage forhold)	efter opmåling		
Anvend Connect tandspartel ved påføring af lim.	-	-	-
Δ Min. total konstruktionshøjde: Δ1 48 mm/70mm / Δ2 44 mm / Δ3 40mm. Panelerne er ikke demonterbare	-	-	-
Δ Min. total konstruktionshøjde: Δ4 43 mm. Panelerne er ikke demonterbare.	-	-	-

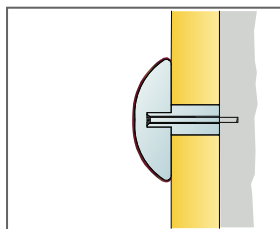

Se mængdespecifikation

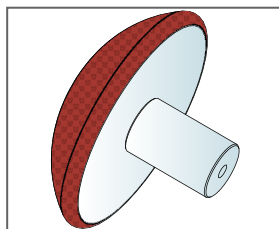

Connect One montageknap fås i 4 forskellige farver

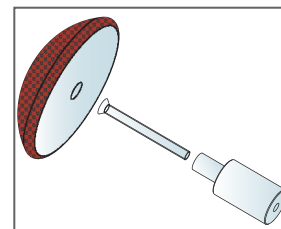

Montage med Connect One montageknap

# Ecophon Akusto™ Triangle

Ecophon Akusto™ Triangle er et trekantformet vægpanel, der giver mulighed for endeløse mønstre. Det er nemt at montere panelet på en væg. Anvend lim til hurtig direkte montering eller brug Connect One Trim, der har to forskellige valg af afstande, der muliggør 3-dimensionelle mønstre.



Helmingborg, Sweden

## FORMATER

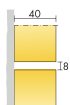

Størrelse, mm	513x592
Speciel montage	•
Tykkelse (Tk.)	40
Montageanvisning	M585





Akusto Triangle panel

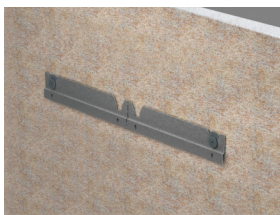

Montage med Connect™ One liste og Connect™ One absorbent-anker.



Montage med Connect™ One krog.

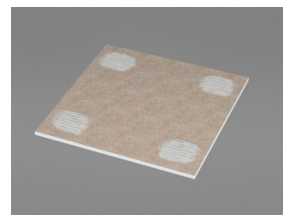

Montage med Connect™ absorbentlim

## Akustik



The values in the diagram refer to a single unit.

### Lydabsorption:

Testresultat baseret på EN ISO 354.

$A_{eq}$  ækvivalent absorptionsareal pr. enhed (m<sup>2</sup> sabin)

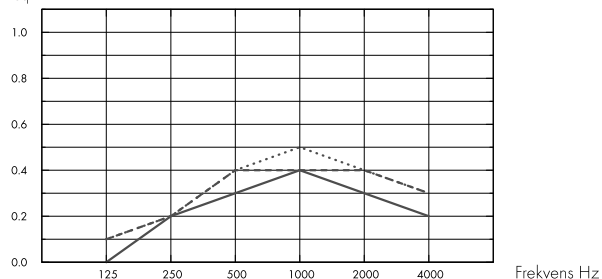

- Akusto Triangle, 43 mm o.d.s
  - Akusto Triangle, 48 mm o.d.s
  - Akusto Triangle, 70 mm o.d.s
- o.d.s = tkh = total konstruktionshøjde

Tk. mm	tkh mm	$A_{eq}$ ækvivalent absorptionsareal pr. enhed (m <sup>2</sup> sabin)					
		125 Hz	250 Hz	500 Hz	1000 Hz	2000 Hz	4000 Hz
40	43	0.0	0.2	0.3	0.4	0.3	0.2
40	48	0.1	0.2	0.4	0.4	0.4	0.3
40	70	0.1	0.2	0.4	0.5	0.4	0.3



## Indeklima

Certifikat / Label

Eurofins Indoor Air Comfort®

IAC Gold

Fransk VOC

A+



## Cradle to Cradle Certified®



Akusto products with Akutex FT surface are Cradle to Cradle Certified® at Bronze level (version 4.0).



## Material Health

Akusto products with Akutex FT surface have received a C2C Certified Material Health Certificate™ at the Silver level (standard version 4.0). The C2C Certified Material Health Certificate™ is a verification of the health and safety of a product's composition using the Material Health requirements of the Cradle-to-Cradle Certified Product Standard.



## Circularity

Mindste indhold af genbrugsmateriale	60%
Genanvendelighed	Fuldt genanvendeligt



## Brandsikkerhed

Land	Fire standard	Klasse
Europa	EN 13501-1	A2-s1,d0

Kernen af glasuld er testet og klassificeret som ikke-brændbar i henhold til EN ISO 1182.



## Fugtbestandighed

Klasse C, relativ fugtighed 95% og 30° C, i henhold til EN 13964: 2014



## Visuelt udseende

Akusto Wall i hvid har en høj lysreflektion. Lysreflektion og nærmeste NCS-farveprøve for alle de forskellige farver: Se Ecophon farveudvalg.



## Rengøring

Akutex FT: Daglig aftørring og støvsugning. Ugentlig aftørring med fugtig klud. For mere info se Farver og overflader.



## Tilgængelighed

Panelerne er let demonterbare. Undtagen limet montage. Se specifikation.



## Montage

Monteres i henhold til montageanvisning, installationsguide og CAD-tegninger. Information vedrørende min. total konstruktionshøjde, se Mængdespecifikation. Den aktuelle overflade skal have tilstrækkelig styrke til at kunne bære den belastning, som påføres af pladerne. Ved tvivl bør prøvelimning udføres. Overfladen skal altid være ren og tør. Det bedste resultat opnås med en plan overflade.



## System vægt

	kg/m <sup>2</sup>
Akusto Triangle	3,5

Vægt oplysninger er vejledende og kan variere.



## Mekaniske egenskaber

Ingen yderligere belastning er tilladt.



## CE

Ecophon lofts-systemer er CE-mærket i henhold til den europæiske harmoniserede standard EN 13964: 2014. CE-mærkede byggevarer er omfattet af en DOP (Declaration of Performance), som gør det muligt for kunder og brugere at sammenligne de tilgængelige produkter på det europæiske marked.

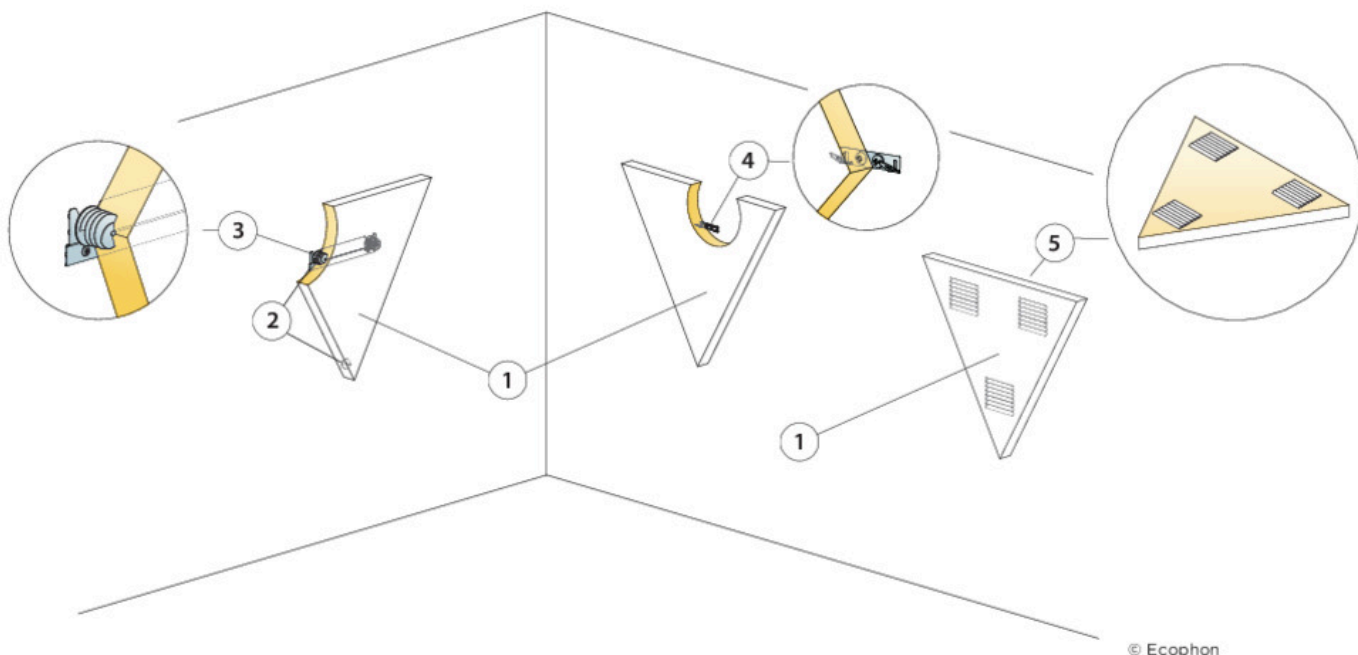

### MÆNGDESPECIFIKATION (EKSKLUSIV SPILD)

	<b>Størrelse, mm</b>
	<b>513x592</b>
1 Akusto Triangle	3,2/m <sup>2</sup>
2 Alt. 1 Connect One liste (incl. væg distance)	0,5/panel
3 Alt. 1 Connect One absorber-anker	2/panel
4 Alt. 2 Connect One krog	2/panel
5 Alt. 3 Connect absorberlim (0,25 l/m <sup>2</sup> - 0,4 l/m <sup>2</sup> , afhængig af montage forhold)	efter opmåling
Anvend Connect tandpartiel ved påføring af lim.	-
Δ Min. total konstruktionshøjde: Δ1 48 mm/70mm / Δ2 44 mm. Panelerne er ikke demonterbare	-
Δ Min. total konstruktionshøjde: Δ3 43 mm. Panelerne er ikke demonterbare.	-

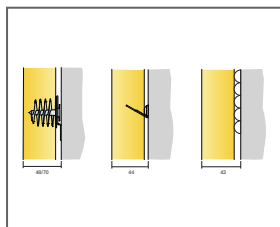

Se mængdespecifikation

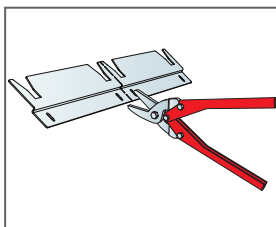

Connect One liste kan deles til to ophængnings lister

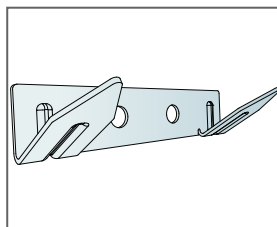

Connect One krog

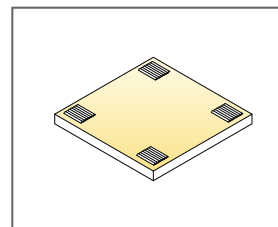

Påføring af lim

# Ecophon Akusto™ Hexagon

Ecophon Akusto™ Hexagon er et Hexagon formet vægpanel, der giver mulighed for endeløse mønstre. Det er nemt at montere panelet på en væg. Anvend lim til hurtig direkte montering eller brug Connect One liste, der har to forskellige valg af afstande, der muliggør 3-dimensionelle mønstre.



Helmingborg, Sweden

## FORMATER

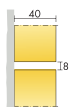

Størrelse, mm	513x592
Speciel montage	•
Tykkelse (Tk.)	40
Montageanvisning	M586

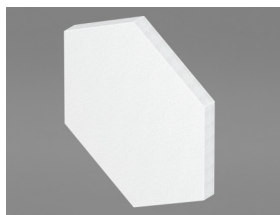

Akusto Hexagon panel



Montage med Connect™ One liste og Connect™ One absorber-anker.



Montage med Connect™ One krog.

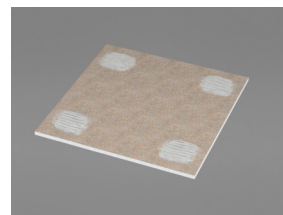

Montage med Connect™ absorberlim

## Akustik



Værdierne i diagrammet refererer til en enkelt enhed.

### Lydabsorption:

Testresultat baseret på EN ISO 354.

$A_{eq}$  ækvivalent absorptionsareal pr. enhed (m<sup>2</sup> sabin)

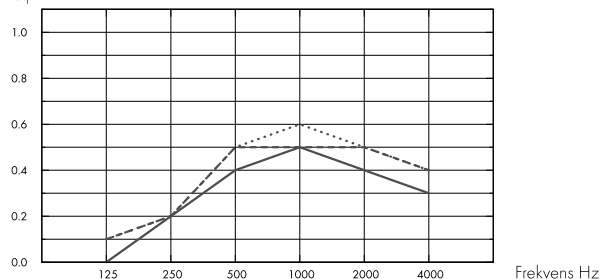

- Akusto Hexagon, 43 mm o.d.s
- - - Akusto Hexagon, 48 mm o.d.s
- · · Akusto Hexagon, 70 mm o.d.s
- o.d.s = tkh = total konstruktionshøjde

Tk. mm	tkh mm	$A_{eq}$ ækvivalent absorptionsareal pr. enhed (m <sup>2</sup> sabin)					
		125 Hz	250 Hz	500 Hz	1000 Hz	2000 Hz	4000 Hz
40	43	0.0	0.2	0.4	0.5	0.4	0.3
40	48	0.1	0.2	0.5	0.5	0.5	0.4
40	70	0.1	0.2	0.5	0.6	0.5	0.4



## Indeklima

Certifikat / Label

Eurofins Indoor Air Comfort®

IAC Gold

Fransk VOC

A+



## Cradle to Cradle Certified®



Akusto products with Akutex FT surface are Cradle to Cradle Certified® at Bronze level (version 4.0).



## Material Health

Akusto products with Akutex FT surface have received a C2C Certified Material Health Certificate™ at the Silver level (standard version 4.0). The C2C Certified Material Health Certificate™ is a verification of the health and safety of a product's composition using the Material Health requirements of the Cradle-to-Cradle Certified Product Standard.



## Circularity

Mindste indhold af genbrugsmateriale	60%
Genanvendelighed	Fuldt genanvendeligt



## Brandsikkerhed

Land	Fire standard	Klasse
Europa	EN 13501-1	A2-s1,d0

Kernen af glasuld er testet og klassificeret som ikke-brændbar i henhold til EN ISO 1182.



## Fugtbestandighed

Klasse C, relativ fugtighed 95% og 30° C, i henhold til EN 13964: 2014



## Visuelt udseende

Akusto Wall i hvid har en høj lysreflektion. Lysreflektion og nærmeste NCS-farveprøve for alle de forskellige farver: Se Ecophon farveudvalg.



## Rengøring

Akutex FT: Daglig aftørring og støvsugning. Ugentlig aftørring med fugtig klud. For mere info se Farver og overflader.



## Tilgængelighed

Panelerne er let demonterbare. Undtagen limet montage. Se specifikation.



## Montage

Monteres i henhold til montageanvisning, installationsguide og CAD-tegninger. Information vedrørende min. total konstruktionshøjde, se Mængdespecifikation. Den aktuelle overflade skal have tilstrækkelig styrke til at kunne bære den belastning, som påføres af pladerne. Ved tvivl bør prøvelimning udføres. Overfladen skal altid være ren og tør. Det bedste resultat opnås med en plan overflade.



## System vægt

	kg/m <sup>2</sup>
Akusto Hexagon	3,5

Vægt oplysninger er vejledende og kan variere.



## Mekaniske egenskaber

Ingen yderligere belastning er tilladt.



## CE

Ecophon lofts-systemer er CE-mærket i henhold til den europæiske harmoniserede standard EN 13964: 2014. CE-mærkede byggevarer er omfattet af en DOP (Declaration of Performance), som gør det muligt for kunder og brugere at sammenligne de tilgængelige produkter på det europæiske marked.

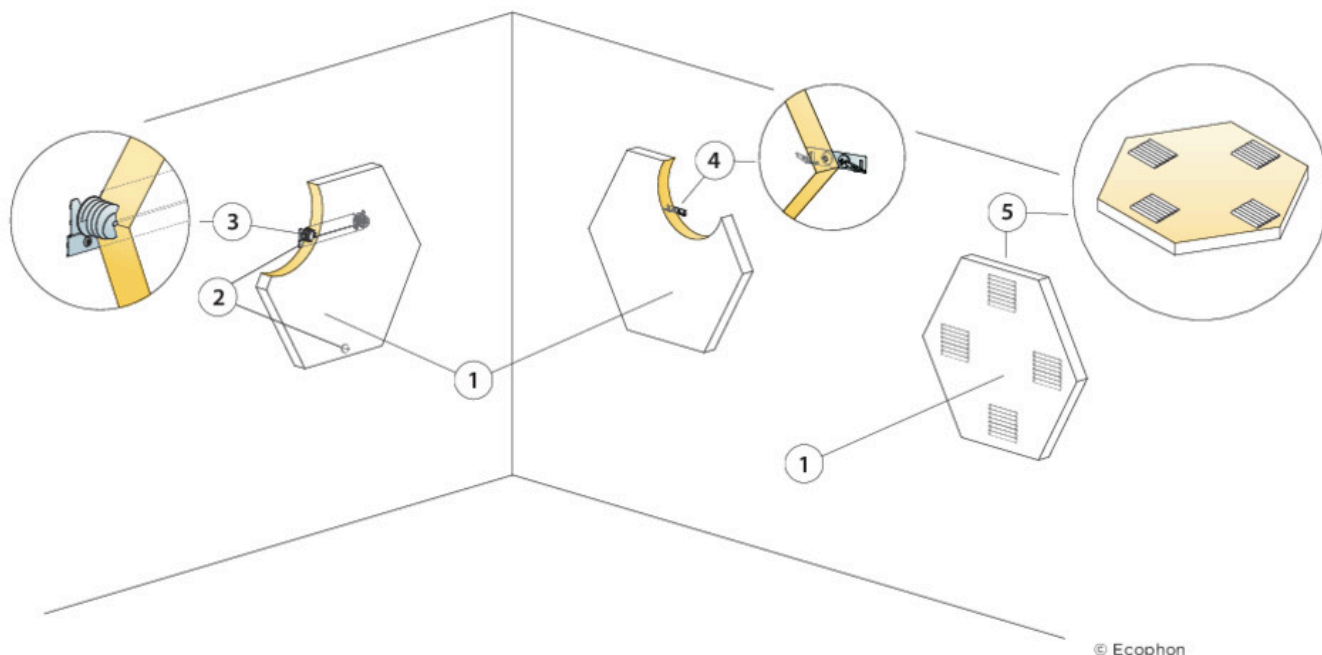

### MÆNGDESPECIFIKATION (EKSKLUSIV SPILD)

	<b>Størrelse, mm</b>
	<b>513x592</b>
1 Akusto Hexagon	3,2/m <sup>2</sup>
2 Alt. 1 Connect One liste (incl. væg distance)	0,5/panel
3 Alt. 1 Connect One absorber-anker	2/panel
4 Alt. 2 Connect One krog	2/panel
5 Alt. 3 Connect absorberlim (0,25 l/m <sup>2</sup> - 0,4 l/m <sup>2</sup> , afhængig af montage forhold)	efter opmåling
Anvend Connect tandspartel ved påføring af lim.	-
Δ Min. total konstruktionshøjde: Δ1 48 mm/70mm / Δ2 44 mm. Panelerne er ikke demonterbare	-
Δ Min. total konstruktionshøjde: Δ3 43 mm. Panelerne er ikke demonterbare.	-

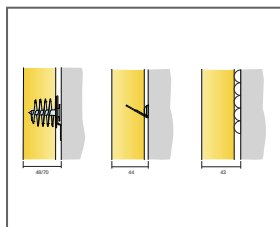

Se mængdespecifikation

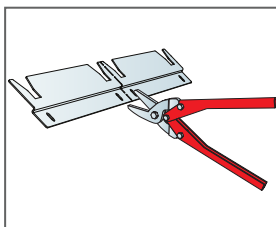

Connect One liste kan deles til to ophængnings lister

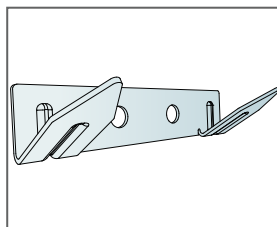

Connect One krog

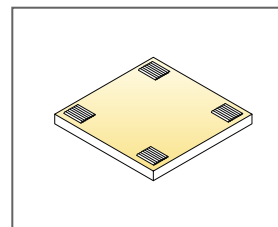

Påføring af lim



# Ecophon Akusto™ Screen

Ecophon Akusto™ Screen har et synligt profilsystem. Produktets størrelse er 1500 x 1200 mm, tykkelse 40 mm. Fås med Texona overflade. Velegnet til åbne kontorer. Kombineret med et lydabsorberende loft, vil der opnås fremragende akustiske egenskaber i rummet.



## FORMATER



Størrelse, mm	1500x1200
Fritstående	•
Tykkelse (Tk.)	40
Montageanvisning	M564



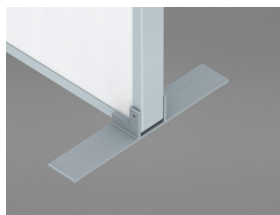

Akusto Screen fod



Akusto Screen hjørne



Akusto Screen system

## Akustik



### Lydabsorption:

Lydabsorptions- og lydæmpningstest resultater i henhold til ISO 20189.

$A_{eq}$  ækvivalent absorptionsareal pr. enhed ( $m^2$  sabin)

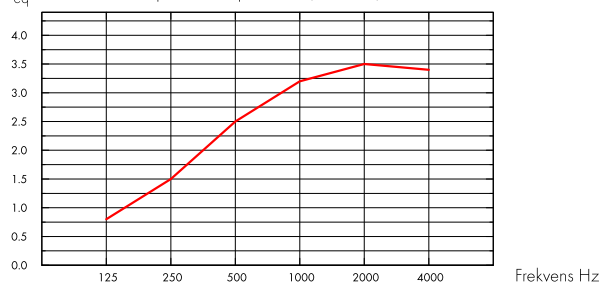

— Akusto Screen, 1500x1200 mm

Skærmvæg lydæmpning  $\Delta L_s$  (dB)

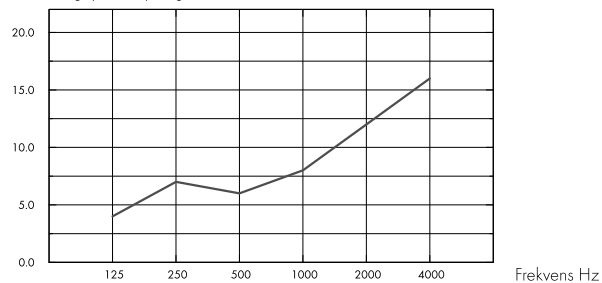

— Akusto Screen, 1500x1200 mm

1500x1200	Tk. mm	$A_{eq}$ ækvivalent absorptionsareal pr. enhed ( $m^2$ sabin)					
		125 Hz	250 Hz	500 Hz	1000 Hz	2000 Hz	4000 Hz
	40	0.8	1.5	2.5	3.2	3.5	3.4

1500x1200	Tk. mm	Skærmvæg lydæmpning $\Delta L_s$ (dB)						Vægtet skærm lydæmpning (dB)
		125 Hz	250 Hz	500 Hz	1000 Hz	2000 Hz	4000 Hz	
	40	4.0	7.0	6.0	8.0	12.0	16.0	10.0

## Indeklima



Certifikat / Label

Eurofins Indoor Air Comfort®

IAC Gold

Fransk VOC

A+





## Circularity

Mindste indhold af genbrugsmateriale	48%*
Genanvendelighed	Fuldt genanvendeligt



\*denne værdi tager ikke højde for aluminiumsrammen



## Fugtbestandighed

Klasse A, relativ fugtighed 70% og 25° C, i henhold til EN 13964: 2014



## Visuelt udseende

Texona i hvid har høj lysreflektion. For mere information om det visuelle udseende af de forskellige overflader: Se Ecophon farver og overflader.



## Rengøring

Ugentlig afløring og støvsugning.



## Brug af desinfektionsmidler

Texona Ginger, Sea salt, Thyme, Oyster og Garlic modstår hyppig brug af ethanol (70%) -baserede desinfektionsmidler. Fugt en blød mikrofiberklud af polyester med opløsning og tør overfladen af med cirkulær bevægelse.



## Montage

Monteres i henhold til montageanvisningen, der leveres sammen med produktet.



## Mekaniske egenskaber

Produktet er testet i henhold til EN1023.

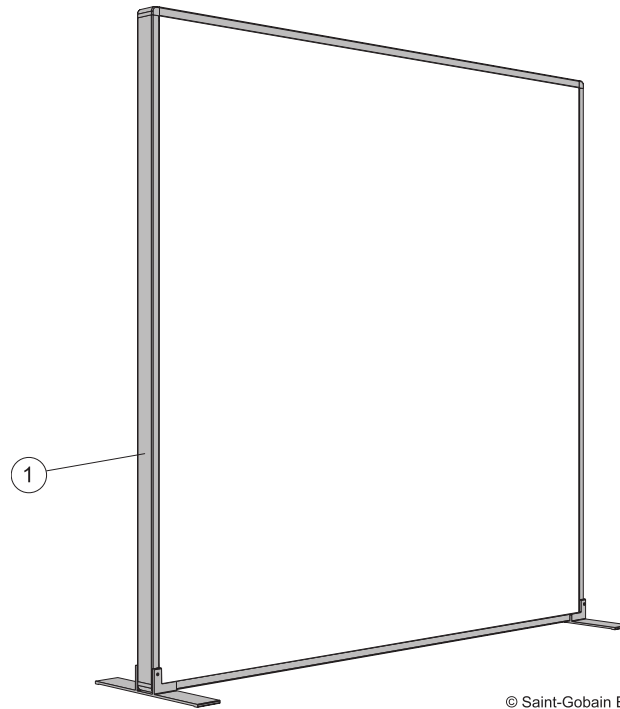

© Saint-Gobain Ecophon AB

### MÆNGDESPECIFIKATION (EKSKLUSIV SPILD)

---

		<b>Størrelse, mm</b>
1	Akusto Screen	<b>1500x1200</b>

---