

Ecophon Master™ A

Sistēma Ecophon Master™ A ir aprīkota ar atsegtas līstu konstrukcijas sistēmu. Katra plāksne ir viegli demontējama. Paredz lietot atvērtā plānojuma birojos vai citās telpās, kur ir stingras prasības attiecībā uz labu akustiku un runas saprotamību un kur ir svarīga iespēja demontēt.



Castellum HQ, Sweden

SISTĒMA

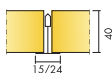

Izmērs	600x600	1200x600	1200x1200
Connect T15	•	•	•
Connect T24	•	•	•
Biezums	40	40	40
Montāžas shēma	M56	M56	M56

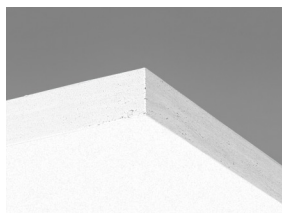

Master A panelis

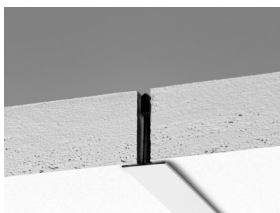

Master A montāžas daļa

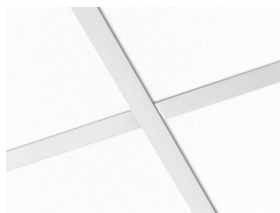

Master A konstrukcija

Akustika



Skaņas absorbcija:

Testa rezultāti saskaņā ar EN ISO 354 standartu. Klasifikācija saskaņā ar EN ISO 11654 standartu, un atsevišķu NRC (Noise Reduction Coefficient) un SAA (Sound Absorption Average) rādītāji saskaņā ar ASTM C 423 standartu.

α_p , Praktiskās skaņas absorbcijas koeficients

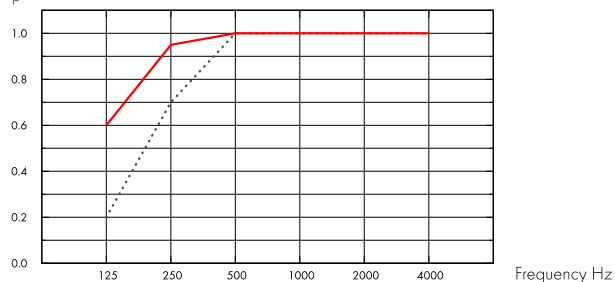

.... Master A 40 mm, 50 mm o.d.s.

— Master A 40 mm, 200 mm o.d.s.

o.d.s = sistēmas vispārējais dziļums

THK mm	o.d.s. mm	α_p , Praktiskās skaņas absorbcijas koeficients						α_w	Skaņas absorbcijas klase
		125 Hz	250 Hz	500 Hz	1000 Hz	2000 Hz	4000 Hz		
40	50	0.20	0.70	1.00	1.00	1.00	1.00	1.00	A
40	200	0.60	0.95	1.00	1.00	1.00	1.00	1.00	A

THK mm	o.d.s. mm	NRC	SAA
40	50	1.00	1.00
40	400	0.95	0.93

THK mm	AC(1.5) Artikulācijas klase, ASTM E1111, ASTM E1110	D_{nfw} Normalizētas papildinošo līmeņu atšķirības, ISO 10848-2	CAC dB griestu skaņas slāpēšanas klase, ASTM 1414, ASTM E413
40	200	28	30

Iekštelpu gaisa kvalitāte



Sertifikāti / Marķējumi

Francijas VOC

A

Somijas M1



Cradle to Cradle Certified®



Šim produktam ir Bronzas līmeņa Cradle to Cradle Sertifikāts® (versija 4.0).



CO2 (oglekļa) pēdas nospiedums

Kg CO₂ equiv/m²: 3,70 Atbilstība EPD kopā ar ISO 14025 / EN 15804.



Otrreizējā pārstrāde

Minimālais otrreizējās pārstrādes saturs	59%
Pārstrādājāmība	Pilnībā pārstrādājams



Ugunsdrošība

Valsts	Klase
Europe	A2-s1,d0

Plāksnes stikla vates pamatne ir pārbaudīta un klasificēta kā nedegoša saskaņā ar EN ISO 1182 standartu.



Mitrumizturība

C klase, relatīvais gaisa mitrums 95% pie 30°C, saskaņā ar EN 13964:2014



Vizuālais izskats

White Frost, tuvākais NCS krāsas tonis S 0500-N, gaismas atstarošanās spēja 85%. Spīdums < 1.



Tirāmība

Putekļu slaucīšana un putekļu sūkšana - katru dienu. Mitrā tīrīšana - reizi nedēļā.



Demontāžas iespējas

Plāksnes ir viegli demontējamas. Minimālais demontāžas dziļums saskaņā ar uzstādīšanas shēmām.



Uzstādīšana

Uzstādīt saskaņā ar uzstādīšanas shēmām, uzstādīšanas rokasgrāmatām un zīmēšanas palīglīdzekļiem. Informāciju par minimālo kopējo sistēmas dziļumu skatiet apjoma specifikācijā.



Sistēmas svars

	kg/m ²
Master A	2,5
Master A + Connect grid system	3,5

Informācija par svaru ir orientējoša un var mainīties.



Mehāniskās īpašības

Aplūkojiet tabulu par maksimālo pagaidu slodzi, minimālo nestspēju, funkcionālajām prasībām, un mehāniskajām īpašībām vietnē www.ecophon.lv.



CE

Ecophon griestu sistēmām ir CE marķējums saskaņā ar Eiropas standartu EN13964: 2014. Uz CE marķētiem būvizstrādājumiem attiecas ekspluatācijas īpašību deklarācija (DOP), kas klientiem un lietotājiem ļauj viegli salīdzināt Eiropas tirgū pieejamo produktu veiktspēju.

ECOPHON MASTER A (M56) UZSTĀDĪŠANAS SHĒMA

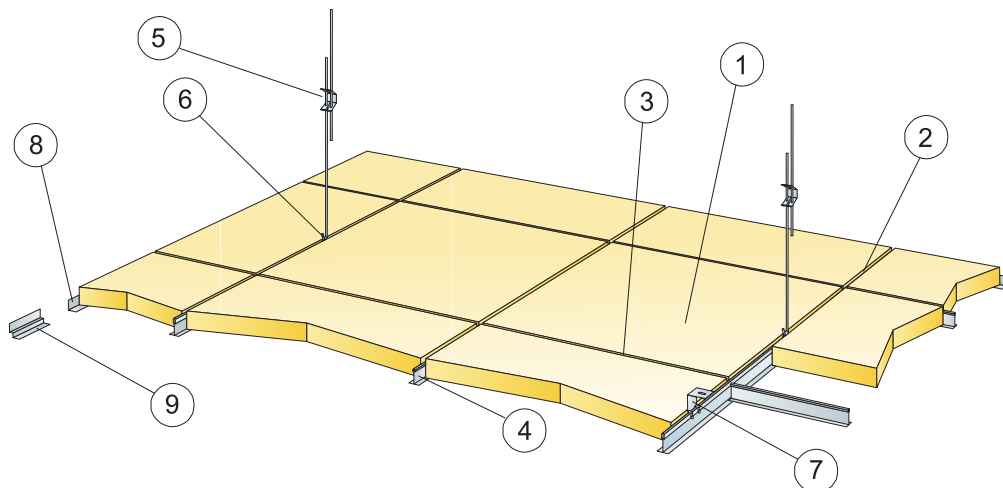

© Ecophon Group

APJOMA SPECIFIKĀCIJA

	Izmērs, mm		
	600x600	1200x600	1200x1200
1 Master A	2,8/m ²	1,4/m ²	0,7/m ²
2 Connect T24 Nesošo līste, uzstādīta ar attālumu 1200 mm (maksimālais attālums no sienas 600 mm, to var palielināt līdz 1200 mm, ja nepastāv slodze starp Nesošo līsti un sienu.)	0,9m/m ²	0,9m/m ²	0,9m/m ²
3 Connect T24 Šķērslīste, L=1200 mm, uzstādīta ar attālumu 600 mm	1,7m/m ²	1,7m/m ²	0,9m/m ²
4 Connect T24 Šķērslīste, L=600 mm	0,9m/m ²	-	-
5 Connect Regulējama iekare, uzstādīta ar c1200 mm distanci (maksimālais attālums no sienas 600 mm)	0,7/m ²	0,7/m ²	0,7/m ²
6 Connect iekares skava (netiek izmantota peldbaseinos)	0,7/m ²	0,7/m ²	0,7/m ²
7 Tiešai uzstādīšanai: Connect Tiešais Stiprinājums, uzstādīts ar 1200 mm distanci	0,7/m ²	0,7/m ²	0,7/m ²
8 Connect L-formas perimetra profils, tiek uzstādīts ar attālumu 300 mm	pēc pieprasījuma		
9 Connect Ēnu perimetra līste, stiprinājums ar attālumu 200 mm	pēc pieprasījuma		
Δ Minimālais izjaukšanai nepieciešamais starpslānis, kopā ar regulējamo iekari: 100 mm, kopā ar tiešo stiprinājumu: 50 mm	-	-	-
δ Minimālais izjaukšanai nepieciešamais starpslānis : 170 mm [30 mm biežums], 220 mm [50 mm biežums]	-	-	-

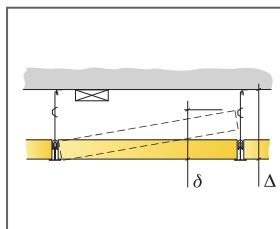

Skatīt Apjoma Specifikāciju

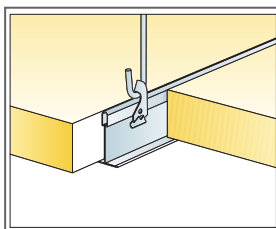

Iekare kopā ar regulējamu stiprinājumu un skavu

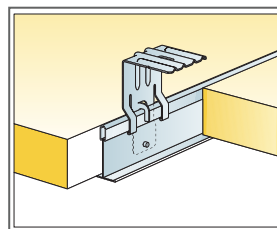

Iekare kopā ar tiešu savienojumu

Izmērs, mm	Maksimālā punkta slodze [N]	Maksimālā nestspēja
600x600x40	40	160
1200x600x40	40	160
1200x1200x40	40	160

Punkta slodze/Nesošā slodze

Ecophon Master™ B

Sistēmas Ecophon Master™ B plāksnes ir savienojamas no malas līdz malai tieši ar sofites virsmu, veidojot gludus griestus. Slīpā mala veido šauru rievu starp katru plāksni. Paredz lietot gadījumos, ja ir nepieciešams minimālais iespējamais vispārējais sistēmas dziļums.

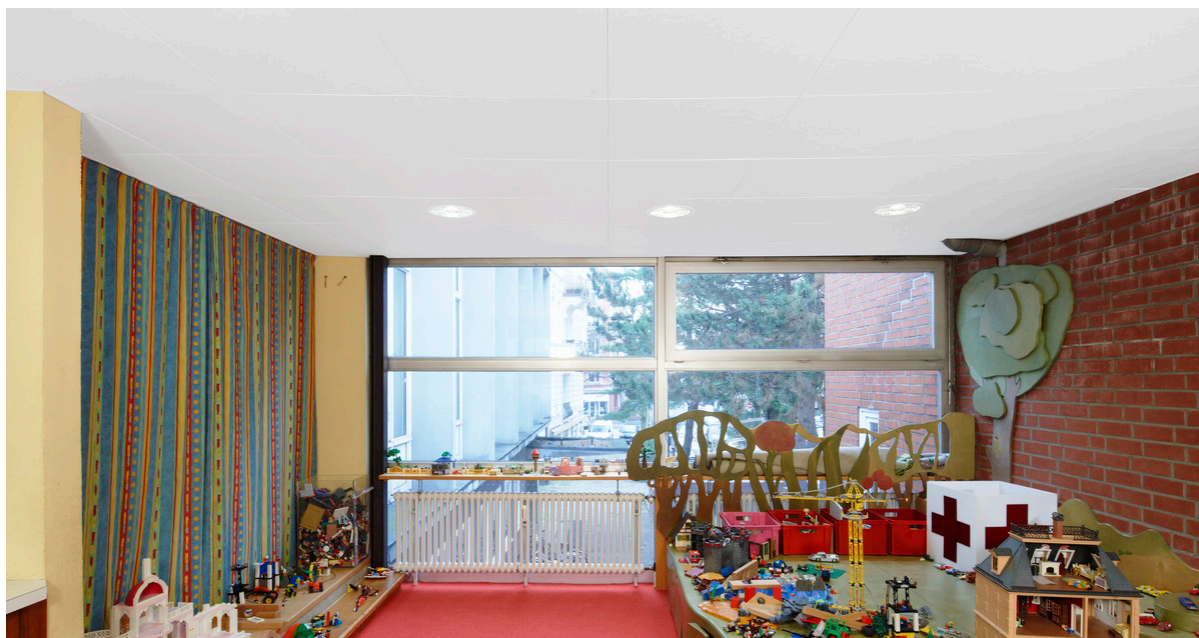

Kindertagesheim St. Markus, Germany

SISTĒMA

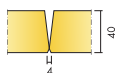

Izmērs	600x600	1200x600
Tiešs	•	•
Biezums	40	40
Montāžas shēma	M113	M113

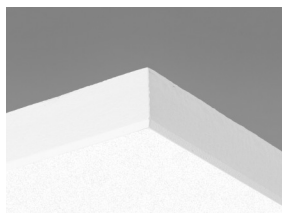

Master B panelis

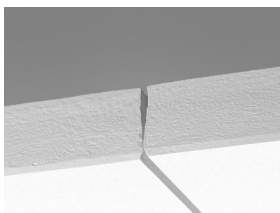

Master B montāžas daļa

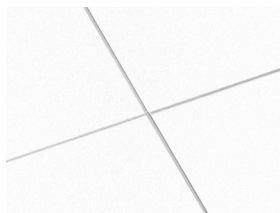

Master B konstrukcija

Akustika



Skaņas absorbcija:

Testa rezultāti saskaņā ar EN ISO 354 standartu. Klasifikācija saskaņā ar EN ISO 11654 standartu, un atsevišķu NRC (Noise Reduction Coefficient) un SAA (Sound Absorption Average) rādītāji saskaņā ar ASTM C 423 standartu.

α_p , Praktiskās skaņas absorbcijas koeficients

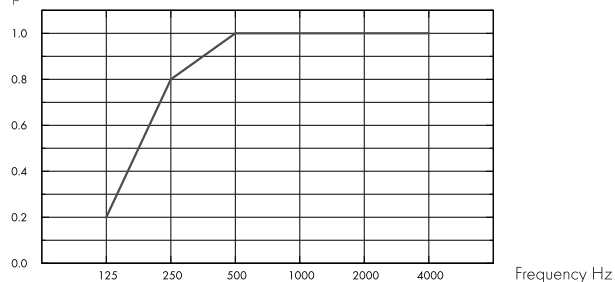

– Master B 40 mm, 43 mm o.d.s.

o.d.s = sistēmas vispārējais dziļums

THK mm	o.d.s. mm	α_p , Praktiskās skaņas absorbcijas koeficients						α_w	Skaņas absorbcijas klase
		125 Hz	250 Hz	500 Hz	1000 Hz	2000 Hz	4000 Hz		
40	43	0.20	0.80	1.00	1.00	1.00	1.00	1.00	A

THK mm	o.d.s. mm	NRC	SAA
40	43	0.95	1.00



Iekštelpu gaisa kvalitāte

Sertifikāti / Marķējumi

Francijas VOC

Somijas M1

A



Cradle to Cradle Certified®



Šim produktam ir Bronzas līmeņa Cradle to Cradle Sertifikāts® (versija 4.0).



CO2 (oglekļa) pēdas nospiedums

	kg CO ₂ ekv./m ²
Master B	7,30

Dzīves cikla posmi A1 līdz C4 no EPD, saskaņā ar ISO 14025 / EN 15804



Otru reizi pārstrāde

Minimālais otrreizējās pārstrādes saturs	62%
--	-----

Pārstrādājama



Pilnībā pārstrādājams

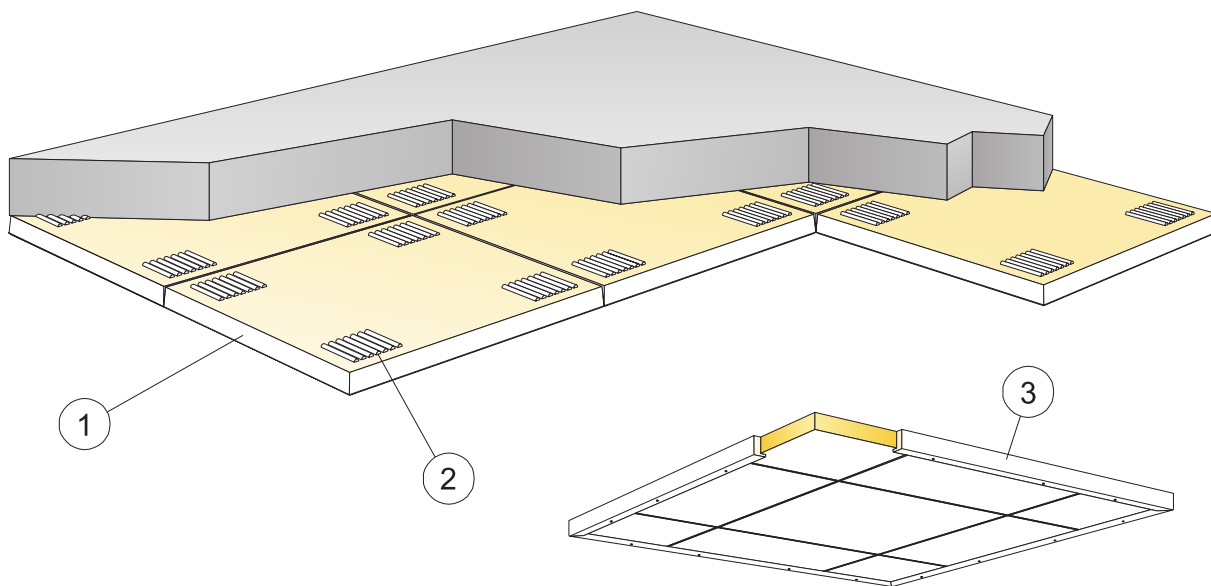

© Ecophon Group

APJOMA SPECIFIKĀCIJA

	Izmērs, mm	
	600x600	1200x600
1 Master B	2,8/m ²	1,4/m ²
2 Connect Absorber līme (0,25 l/m ² - 0,4 l/m ² , atkarībā no konstrukcijas specifikas un uzstādīšanas apstākļiem)	pēc pieprasījuma	
Izmantojiet Connect Notched roboto lāpstīņu līmes uzklāšanai	-	-
3 Peldošo griestu uzstādīšanai: Connect VWood profils, L=3000, uzstādīts ar attālumu 500 mm.	pēc pieprasījuma	
Δ Minimālais sistēmas vispārējais dziļums: 43 mm	-	-
δ Minimālais demontāžas dziļums: Sistēma nav demontējama	-	-
Redzamās grieztās malas ir jākrāso	-	-

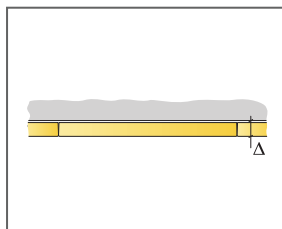

Iepazīsties ar daudzuma specifiku

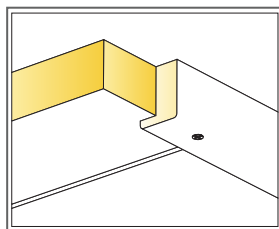

Kokmateriāla līste bīvi iekārtām konstrukcijām

Izmērs, mm	Maksimālā punkta slodze [N]	Maksimālā nestspēja
600x600x40	-	-
1200x600x40	-	-

Punkta slodze/Nesošā slodze

Ecophon Master™ Ds

Sistēmai Ecophon Master™ Ds ir slēpta līstu konstrukcija un simetriska malu konstrukcija. Tas palīdz viegli uzstādīt sistēmu, nostiprināt gaismekļus un ierīkot ventilāciju. Paredz lietot gadījumos, ja ir nepieciešami piekaramie griesti ar slēptu līstu konstrukciju un atsevišķām plāksnēm jābūt viegli demontējamām. Uzstādīts ar Precision Lock sistēmu – gaida patentu.



SISTĒMA

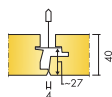

Izmērs	600x600
T24	•
Biezums	40
Montāžas shēma	M626, M627, M628

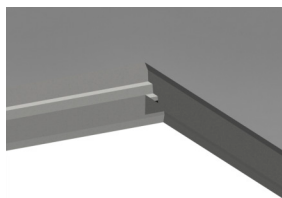

Master Ds panelis

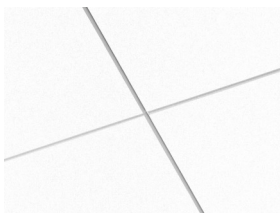

Master Ds konstrukcija

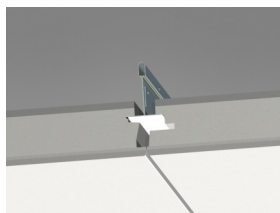

Master Ds konstrukcijas deta

Akustika



Skaņas absorbcija:

Testa rezultāti saskaņā ar EN ISO 354 standartu. Klasifikācija saskaņā ar EN ISO 11654 standartu, un atsevišķu NRC (Noise Reduction Coefficient) un SAA (Sound Absorption Average) rādītāji saskaņā ar ASTM C 423 standartu.

α_p , Praktiskās skaņas absorbcijas koeficients

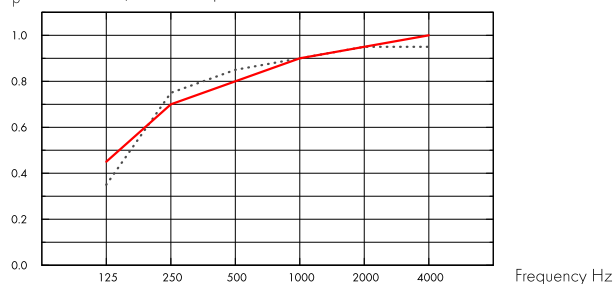

..... Master Ds 40 mm, 95 mm o.d.s.

— Master Ds 40 mm, 200 mm o.d.s.

o.d.s. = sistēmas vispārējais dziļums

THK mm	o.d.s. mm	α_p , Praktiskās skaņas absorbcijas koeficients						α_w	Skaņas absorbcijas klase
		125 Hz	250 Hz	500 Hz	1000 Hz	2000 Hz	4000 Hz		
40	95	0.35	0.75	0.85	0.90	0.95	0.95	0.90	A
40	200	0.45	0.70	0.80	0.90	0.95	1.00	0.90	A

THK mm	o.d.s. mm	NRC	SAA
40	95	0.90	0.91
40	400	0.85	0.86

THK mm	AC(1.5)		D_{nfw}	CAC dB
	Artikulācijas klase, ASTM E1111, ASTM E1110			
40	200		31	33



Cradle to Cradle Certified®



Šim produktam ir Bronzas līmeņa Cradle to Cradle Sertifikāts® (versija 4.0).



CO2 (oglekļa) pēdas nospiedums

	kg CO ₂ ekv./m ²	Dzīves cikla posmi A1 līdz C4 no EPD, saskaņā ar ISO 14025 / EN 15804
Master Ds	7,10	



Otrreizējā pārstrāde

Minimālais otrreizējās pārstrādes saturs	63%
Pārstrādājāmība	Pilnībā pārstrādājams



Ugunsdrošība

Valsts	Ugunsdrošības standarts	Klase
Eiropa	EN 13501-1	A2-s1,d0

Plāksnes stikla vates pamatne ir pārbaudīta un klasificēta kā nedegoša saskaņā ar EN ISO 1182 standartu.



Mitrumizturība

C klase, relatīvais gaisa mitrums 95% pie 30°C, saskaņā ar EN 13964:2014



Vizuālais izskats

White Frost, tuvākais NCS krāsas tonis S 0500-N, gaismas atstarošanās spēja 85%. Spīdums < 1.



Tīrāmība

Putekļu slaucīšana un putekļu sūkšana - katru dienu. Mitrā tīrīšana - reizi nedēļā.



Demontāžas iespējas

Plāksnes ir viegli demontējamas. Minimālais demontāžas dziļums saskaņā ar uzstādīšanas shēmām.



Uzstādīšana

Uzstādīt saskaņā ar uzstādīšanas shēmām, uzstādīšanas rokasgrāmatām un zīmēšanas palīg līdzekļiem. Informāciju par minimālo kopējo sistēmas dziļumu skatiet apjoma specifikācijā. Sistēmas nav ieteicamas nelielām telpām (apmēram 2x2 m²). Griestiem ar lielu integrāciju skaitu ir nepieciešama rūpīga plānošana, projektēšana un uzstādīšana.



Sistēmas svars

	kg/m ²
Master Ds	4,4
Master Ds + Connect grid system	5,3

Informācija par svaru ir orientējoša un var mainīties.



Mehāniskās īpašības

Aplūkojiet tabulu par maksimālo pagaidu slodzi, minimālo nestspēju, funkcionālajām prasībām, un mehāniskajām īpašībām vietnē www.ecophon.lv.



CE

Ecophon griestu sistēmām ir CE marķējums saskaņā ar Eiropas standartu EN13964: 2014. Uz CE marķētiem būvzīdājumiem attiecas ekspluatācijas īpašību deklarācija (DOP), kas klientiem un lietotājiem ļauj viegli salīdzināt Eiropas tirgū pieejamo produktu veiktspēju.

ECOPHON MASTER DS UZSTĀDĪŠANAS SHĒMA (M626). IEKĀRTĀ UZSTĀDĪŠANA

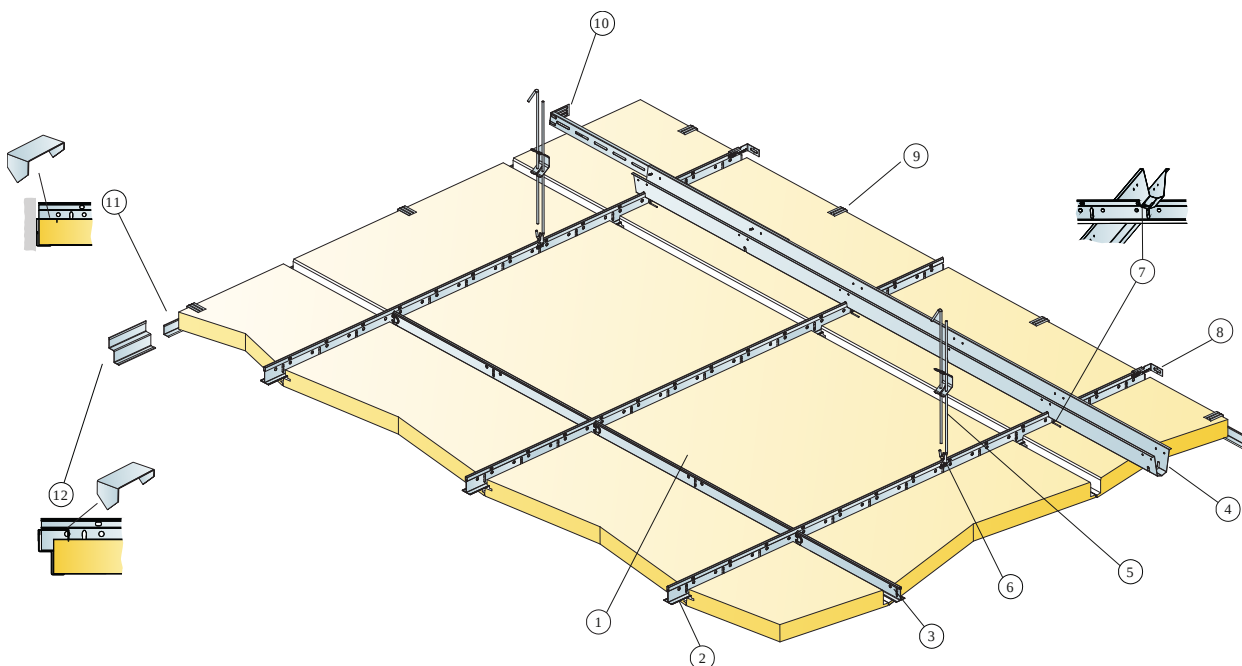

© Ecophon Group

APJOMA SPECIFIKĀCIJA

		Izmērs, mm
		600x600
1	Master Ds	2,8/m ²
2	Connect T24 Nesošā liste PL, uzstādīta ar c600 mm distanci	1,7m/m ²
3	Connect T24 Šķērssliste, L=600 mm	2/katrai nesošās listes rindai
4	Connect distanceris, uzstādīts ar c1500 mm distanci (maksimālais attālums no sienas 300 mm)	0,7m/m ²
5	Connect Regulējama iekare, uzstādīta ar c1200 mm distanci (maksimālais attālums no sienas 600 mm)	0,7/m ²
6	Connect iekares skava (netiek izmantota peldbaseinos)	0,7/m ²
7	Connect Distancera tapa, uzstādīta pa vienai uz katru Connect Nesošās listes un Connect distancera savienojumu	1,4/m ²
8	Sienas stiprinājums Connect T-profiliem	1/katrai iekārtās nesošās listes rindai
9	Connect Perimetra plāksnes skava 20	1300 / 400 mm uz katras nogrieztās malas
10	Connect Sienas stiprinājums, L=700 mm, paredzēts Connect Distancerim	1/katrai distanceru rindai
11	Connect L-formas perimetra profils, uzstādīts ar c300 mm distanci	pēc prasījuma
12	Connect perimetra ēnu profils (dubula L-forma), noliksēts ar c200 mm distanci	pēc prasījuma
Δ Min. kopējais sistēmas dziļums: 140 mm		-
δ Min. demontāžas dziļums: 50 mm		-
Gaismekļu iebūvei paneļos izmantojiet Connect Bridging		-

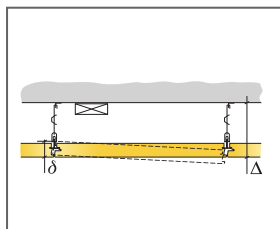

Skatīt apjoma specifikāciju

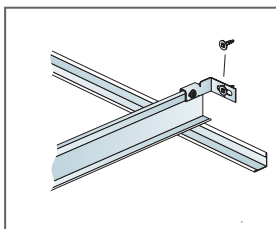

Connect Sienas stiprinājums T-profiliem

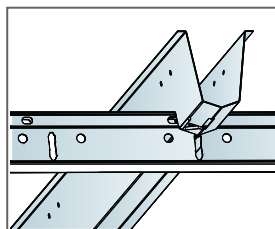

Savienojums starp profiliem un distancera tapu

Izmērs, mm	Maksimālā punkta slodze [N]	Maksimālā nestspēja
600x600x40	20	160

Punkta slodze/Nesošā slodze

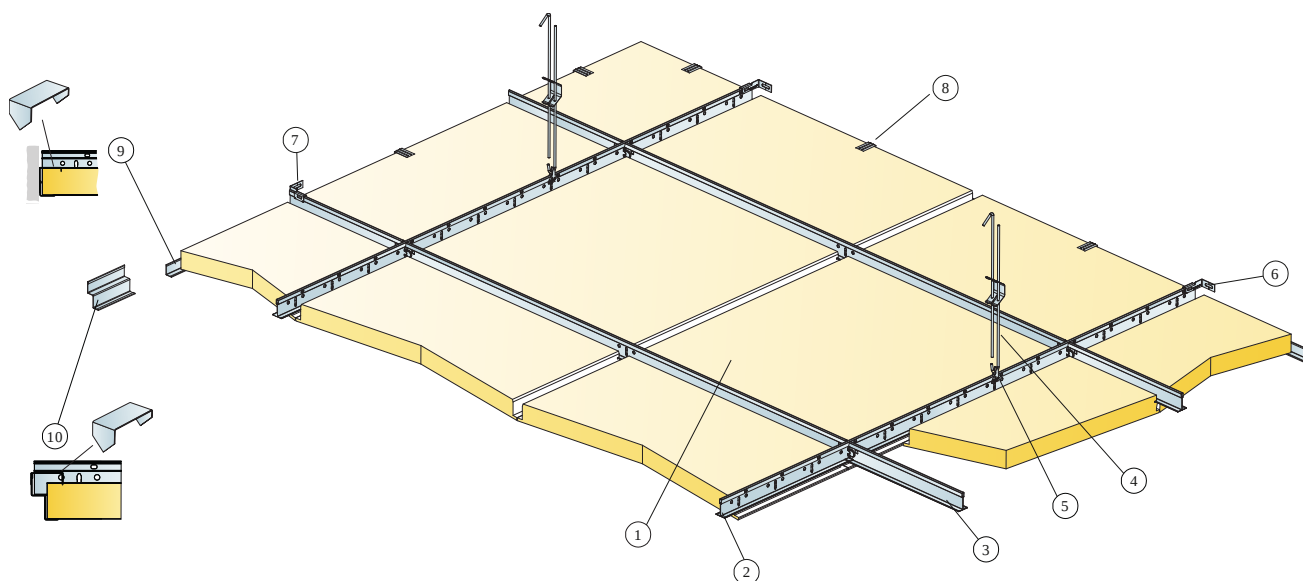

© Ecophon Group

APJOMA SPECIFIKĀCIJA

		Izmērs, mm
		600x600
1	Master Ds	2,8/m ²
2	Connect T24 nesošā līste PL, uzstādīta ar c1200 mm distanci	0,9m/m ²
3	Connect T24 šķērslīste PL, L=1200 mm, uzstādīta ar c600 mm distanci	1,7m/m ²
4	Connect Regulējama iekare, uzstādīta ar c1200 mm distanci (maksimālais attālums no sienas 600 mm)	0,7/m ²
5	Connect iekares skava (netiek izmantota peldbaseinos)	0,7/m ²
6	Connect sienas stiprinājums nesošajai līstei, nofiksēts ar c1200mm distanci	2/katrai iekārtās nesošās līstes rindai
7	Connect sienas stiprinājums šķērslīstei, nofiksēts ar c1200mm distanci	1/katrai šķērslīstu rindai
8	Connect Perimetra plāksnes skava 40	1/uz katru perimetra līsti
9	Connect L-fomas perimetra profils, uzstādīts ar c300 mm distanci	pēc pieprasījuma
10	Connect perimetra ēnu profils (dubula L-forma), nofiksēts ar c200 mm distanci	pēc pieprasījuma
Δ Min. kopējais sistēmas dziļums: 140 mm		-
δ Min. demontāžas dziļums: 50 mm		-
Gaismekļu iebūvei paneļos izmantojiet Connect Bridging		-

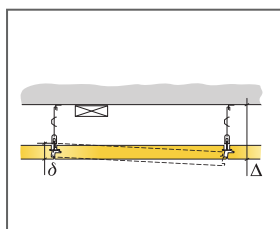

Skatīt apjoma specifikāciju

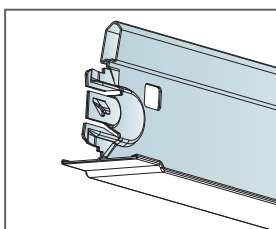

Šķērslīste PL

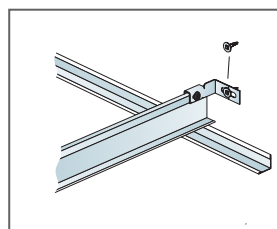

Connect Sienas stiprinājums T-profilēm

Izmērs, mm	Maksimālā punkta slodze [N]	Maksimālā nestspēja
600x600x40	35	160

Punkta slodze/Nesošā slodze

UZSTĀDĪŠANAS SHĒMA (M628) ECOPHON MASTER DS 600X600 MM. TIEŠĀ UZSTĀDĪŠANA

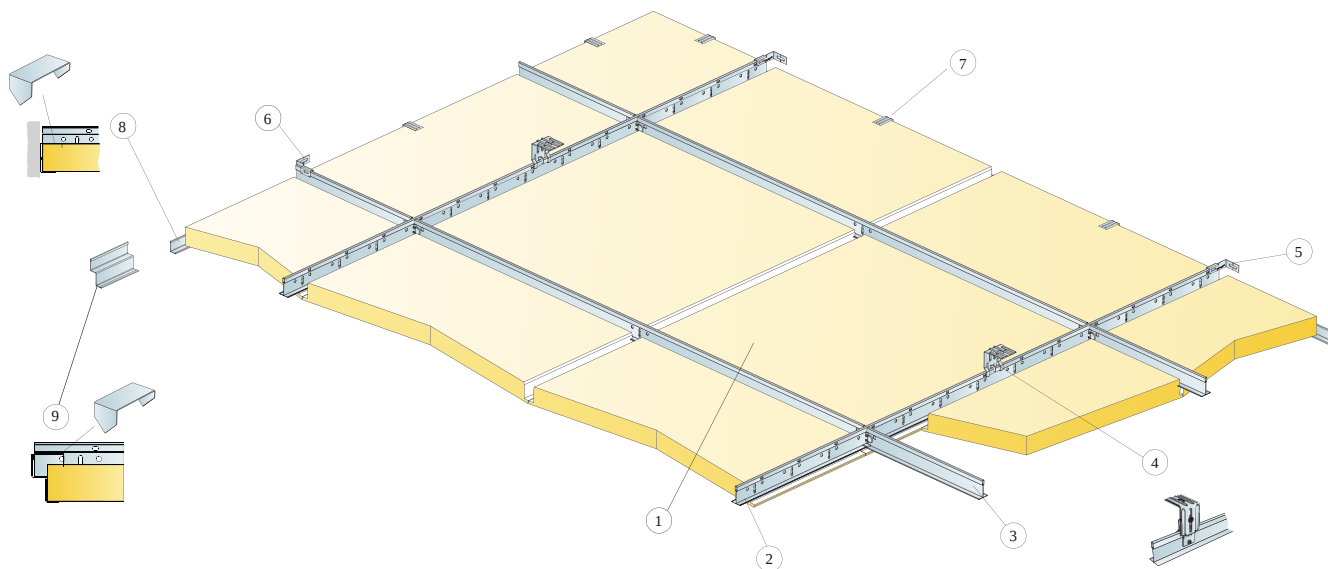

© Ecophon Group

APJOMA SPECIFIKĀCIJA

		Izmērs, mm
		600x600
1	Master Ds	2,8/m ²
2	Connect T24 nesoša liste PL, uzstādīta ar c1200 mm distanci	0,9m/m ²
3	Connect T24 šķērsliste PL, L=1200 mm, uzstādīta ar c600 mm distanci	1,7m/m ²
4	Connect Adjust tiešais stiprinājums, uzstādīts ar c1200 mm distanci	0,7/m ²
5	Connect sienas stiprinājums nesošajai listei, nofiksēts ar c1200mm distanci	2/katrai iekārtās nesošās listes rindai
6	Connect sienas stiprinājums šķērslistei, nofiksēts ar c1200mm distanci	1/katrai šķērslistu rindai
7	Connect Perimetra plāksnes skava 40	1/uz katru perimetra listi
8	Connect L-fomas perimetra profils, uzstādīts ar c300 mm distanci	pēc pieprasījuma
9	Connect perimetra ēnu profils (dubula L-forma), nofiksēts ar c200 mm distanci	pēc pieprasījuma
Δ Min. kopējais sistēmas dziļums: 95 mm		-
δ Min. demontāžas dziļums: 50 mm		-
Gaismekļu iebūvei paneļos izmantojiet Connect Bridging		-

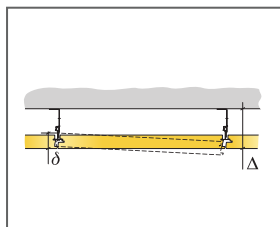

Skatīt apjoma specifikāciju

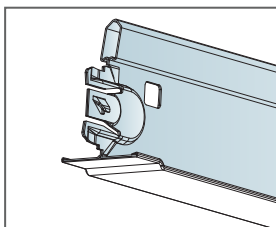

Šķērsliste PL

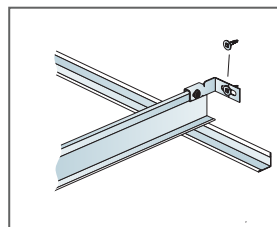

Connect Sienas stiprinājums T-profilēm

Izmērs, mm	Maksimālā punkta slodze [N]	Maksimālā nestspēja
600x600x40	35	160

Punkta slodze/Nesošā slodze

Ecophon Master™ E

Sistēma Ecophon Master™ E ir aprīkota ar iegremdētu redzamu listu konstrukciju un dakstiņveida malām, kas griestos rada ēnas efektu, lai izceltu katru plāksni un daļēji slēptu listu konstrukcijas sistēmu. Paredz lietot atvērtā plānojumā birojos vai citās telpās, kur ir stingras prasības attiecībā uz labu akustiku.



Cracow, Poland

SISTĒMA

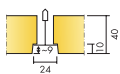

Izmērs	600x600	1200x600	1200x1200
Connect T15	•	•	
Connect T24	•	•	•
Biezums	40	40	40
Montāžas shēma	M58	M58	M567

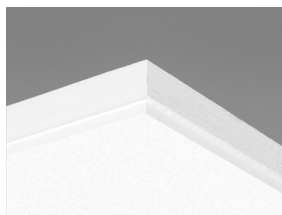

Master E panelis



Master E konstrukcijas daļa

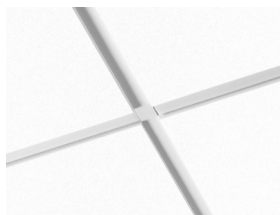

Master E konstrukcija

Akustika



Skņas absorbcija:

Testa rezultāti saskaņā ar EN ISO 354 standartu. Klasifikācija saskaņā ar EN ISO 11654 standartu, un atsevišķu NRC (Noise Reduction Coefficient) un SAA (Sound Absorption Average) rādītāji saskaņā ar ASTM C 423 standartu.

α_p , Praktiskās skņas absorbcijas koeficients

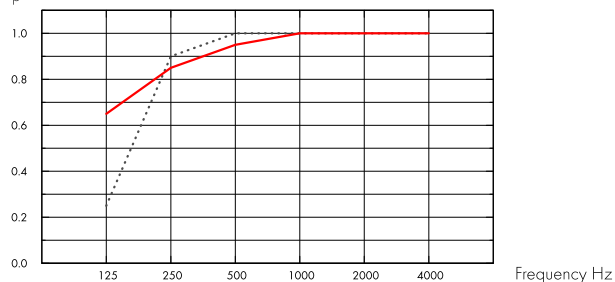

..... Master E 40 mm, 60 mm o.d.s.

— Master E 40 mm, 200 mm o.d.s.

o.d.s = sistēmas vispārējais dziļums

THK mm	o.d.s. mm	α_p , Praktiskās skņas absorbcijas koeficients						α_w	Skņas absorbcijas klase
		125 Hz	250 Hz	500 Hz	1000 Hz	2000 Hz	4000 Hz		
40	60	0.25	0.90	1.00	1.00	1.00	1.00	1.00	A
40	200	0.65	0.85	0.95	1.00	1.00	1.00	1.00	A

THK mm	o.d.s. mm	NRC	SAA
40	60	1.00	0.98
40	200	0.95	0.97
40	400	0.90	0.89

THK mm	AC(1.5)	D_{nfw}	CAC dB
	Artikulācijas klase, ASTM E1111, ASTM E1110	Normalizētas papildinošo līmeņu atšķirības, ISO 10848-2	griestu skņas slāpēšanas klase, ASTM 1414, ASTM E413
40	200	29	31

Iekštelpu gaisa kvalitāte



Sertifikāti / Marķējumi	G35xxxxx articles	31xx xxxx articles
Eurofins Indoor Air Comfort®	IAC Gold	
Francijas VOC	A+	A
Somijas M1		•





Cradle to Cradle Certified®



Šim produktam ir Bronzas līmeņa Cradle to Cradle Sertifikāts® (versija 4.0).



CO2 (oglekļa) pēdas nospiedums

kg CO ₂ ekvīv/m ²		Dzīves cikla posmi A1 līdz C4 no EPD, saskaņā ar ISO 14025 / EN 15804
Master E	6,10	



Otrreizējā pārstrāde

Minimālais otrreizējās pārstrādes saturs	61%
Pārstrādājāmība	Pilnībā pārstrādājams



Ugunsdrošība

Valsts	Ugunsdrošības standarts	Klase	Plāksnes stikla vates pamatne ir pārbaudīta un klasificēta kā nedegoša saskaņā ar EN ISO 1182 standartu.
Eiropa	EN 13501-1	A2-s1,d0	



Mitrumizturība

C klase, relatīvais gaisa mitrums 95% pie 30°C, saskaņā ar EN 13964:2014



Vizuālais izskats

White Frost, tuvākais NCS krāsas tonis S 0500-N, gaismas atstarošanās spēja 85%. Spīdums < 1.



Tīrāmība

Putekļu slaucīšana un putekļu sūkšana - katru dienu. Mitrā tīrīšana - reizi nedēļā.



Demontāžas iespējas

Plāksnes ir viegli demontējamas. Minimālais demontāžas dziļums saskaņā ar uzstādīšanas shēmām.



Uzstādīšana

Uzstādīt saskaņā ar uzstādīšanas shēmām, uzstādīšanas rokasgrāmatām un zīmēšanas palīg līdzekļiem. Informāciju par minimālo kopējo sistēmas dziļumu skatiet apjoma specifikācijā.



Sistēmas svars

kg/m ²		Informācija par svaru ir orientējoša un var mainīties.
Master E	3,5	
Master E + Connect grid system	4,5	



Mehāniskās īpašības

Aplūkojiet tabulu par maksimālo pagaidu slodzi, minimālo nestspēju, funkcionālajām prasībām, un mehāniskajām īpašībām vietnē www.ecophon.lv.



CE

Ecophon griestu sistēmām ir CE marķējums saskaņā ar Eiropas standartu EN13964: 2014. Uz CE marķētiem būvizrādājumiem attiecas ekspluatācijas īpašību deklarācija (DOP), kas klientiem un lietotājiem ļauj viegli salīdzināt Eiropas tirgū pieejamo produktu veiktspēju.

ECOPHON MASTER E (M58) UZSTĀDĪŠANAS SHĒMA

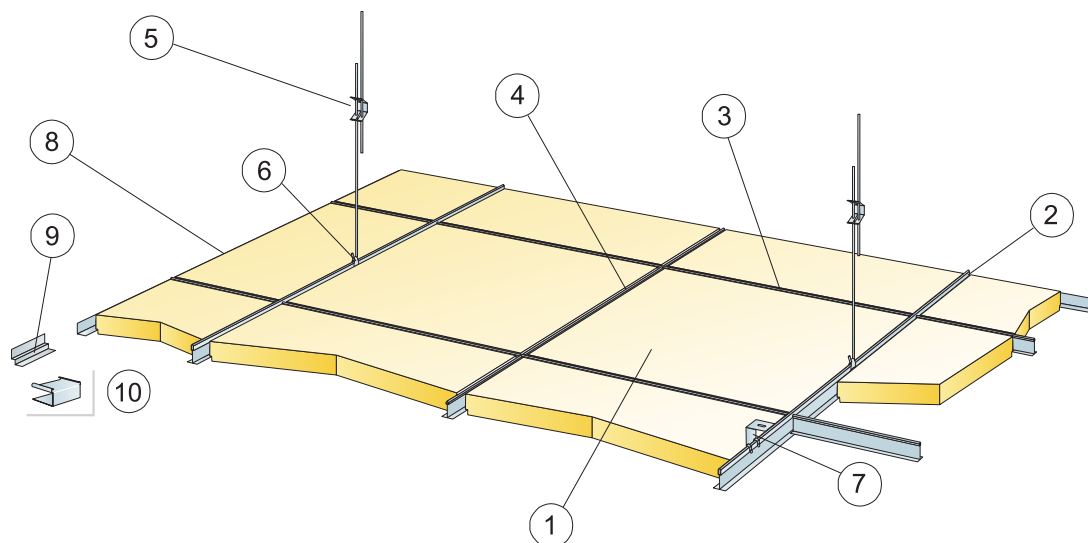

© Ecophon Group

APJOMA SPECIFIKĀCIJA

	Izmērs, mm	
	600x600	1200x600
1 Master E	2,8/m ²	1,4/m ²
2 Connect T24 vai T15 Nesošā līste, uzstādīta ar attālumu 1200 mm (Maks. Attālums no sienas 600 mm, to var palielināt līdz 1200 mm, ja nepastāv pagaidu slodze starp Nesošo līsti un sienu).	0,9m/m ²	0,9m/m ²
3 Connect T24 vai T15 Šķērslīste, L=1200 mm	1,7m/m ²	1,7m/m ²
4 Connect T24 vai T15 Šķērslīste, L=600 mm	0,9m/m ²	-
5 Connect Regulējama iekare, uzstādīta ar c1200 mm distanci (maksimālais attālums no sienas 600 mm)	0,7/m ²	0,7/m ²
6 Connect iekares skava (netiek izmantota peldbaseinos)	0,7/m ²	0,7/m ²
7 Tiešai uzstādīšanai: Connect tiešais stiprinājums, uzstādīts ar 1200 mm distanci	0,7/m ²	0,7/m ²
8 Connect Lformas perimetra profils, tiek uzstādīts ar attālumu 300 mm	pēc pieprasījuma	
9 Connect Ēnu perimetra līste, stiprinājums ar attālumu 200 mm	pēc pieprasījuma	
10 Connect E-plug (Ēnojuma Perimetra līste)	pēc pieprasījuma	
Δ Minimālais izjaukšanai nepieciešamais starpslānis, kopā ar regulējamo iekari: 110 mm, kopā ar tiešo stiprinājumu: 60 mm	-	-
δ Minimālais izjaukšanai nepieciešamais starpslānis : 170	-	-

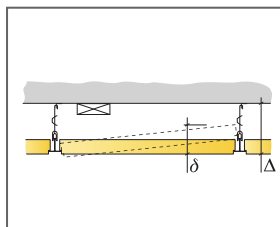

Iepazīsties ar daudzuma specifiku

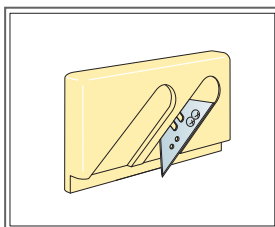

Instrumenti griešanai E

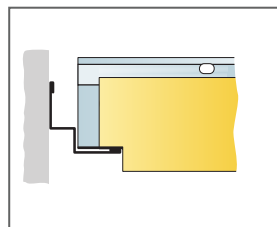

Izmērs, mm	Maksimālā punkta slodze [N]	Maksimālā nestspēja
600x600x40	40	160
1200x600x40	40	160

Punkta slodze/Nesošā slodze

ECOPHON MASTER E (M58) UZSTĀDĪŠANAS SHĒMA

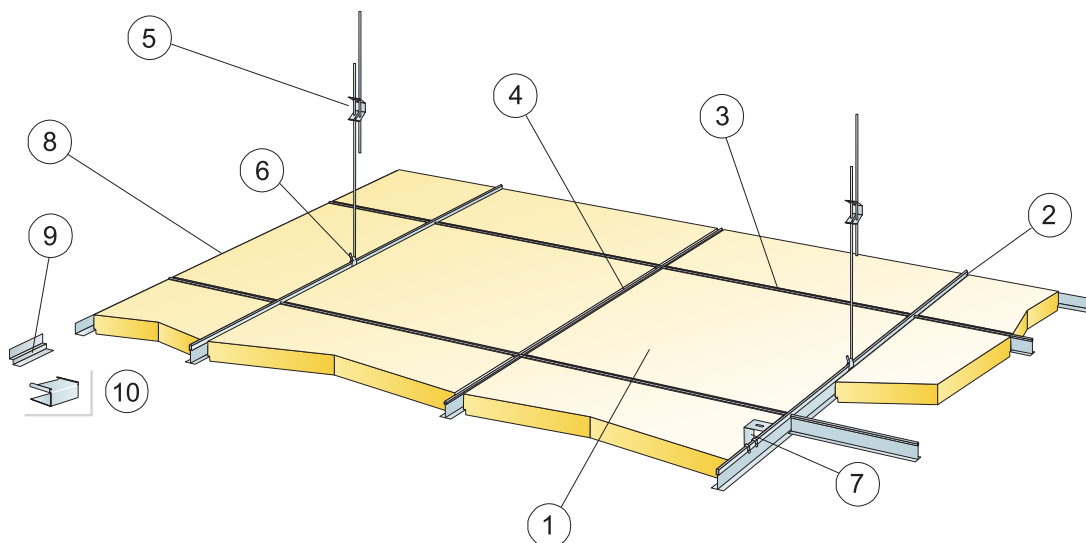

© Ecophon Group

APJOMA SPECIFIKĀCIJA

	Izmērs, mm
	1200x1200
1 Master Ds	0,7/m ²
2 Connect T24 Nesoša līste, uzstādīta ar attālumu 1200 mm (maksimālais attālums no sienas 600 mm, to var palielināt līdz 1200 mm, ja nepastāv slodze starp Nesošo līsti un sienu.)	0,9m/m ²
3 Connect T24 Šķērslīste, L=1200 mm, uzstādīta ar attālumu 600 mm	0,9m/m ²
4 Connect T24 Šķērslīste, L=600 mm	-
5 Connect Regulējama iekare, uzstādīta ar c1200 mm distanci (maksimālais attālums no sienas 600 mm)	0,7/m ²
6 Connect iekares skava (netiek izmantota pelābaseinos)	0,7/m ²
7 Tiešai uzstādīšanai: Connect tiešais stiprinājums, uzstādīts ar 1200 mm distanci	0,7/m ²
8 Connect L-formas perimetra profils, tiek uzstādīts ar attālumu 300 mm	pēc pieprasījuma
9 Connect Ēnu perimetra līste, stiprinājums ar attālumu 200 mm	pēc pieprasījuma
10 Connect E-plug (Ēnojuma Perimetra līste)	pēc pieprasījuma
Δ Minimālais izjaukšanai nepieciešamais starpslānis, kopā ar regulējamo iekari: 110 mm, kopā ar tiešo stiprinājumu: 60 mm	-
δ Minimālais izjaukšanai nepieciešamais starpslānis: 170	-

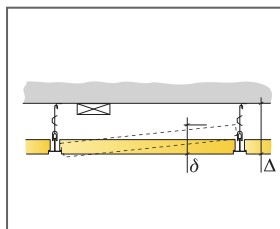

Iepazīsties ar daudzuma specifiku

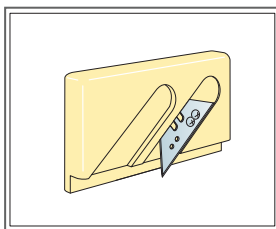

Instruments griešanai E

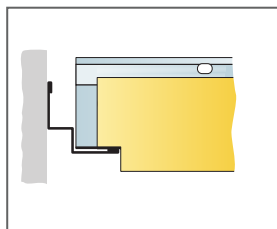

Izmērs, mm	Maksimālā punkta slodze [N]	Maksimālā nestspēja
1200x1200x40	40	160

Punkta slodze/Nesoša slodze

Ecophon Master™ Eg

Ecophon Master™ Eg ir unikāla sistēma, kas noslēpj atbalsta plākšņu malas, radot specifisku, "peldošu" vizuālo iespaidu. Izveidojiet individuālu dizainu ar dažādiem paneļu izmēriem. Četras atbalsta malas atvieglo uzstādīšanu un demontāžu. Risinājums ir piemērots atvērta plānojuma birojiem vai citām telpām, kur tiek izvirzītas stingras prasības pēc labas akustikas. Patentam pieteikta sistēma.



SISTĒMA

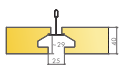

Izmērs	600x600	1200x600	1200x1200	XL 2400x600
T24	•	•	•	•
Biezums	40	40	40	40
Montāžas shēma	M498, M500	M498, M499, M500	M498	M500

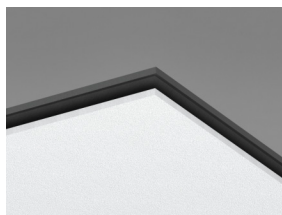

Master Eg plāksne

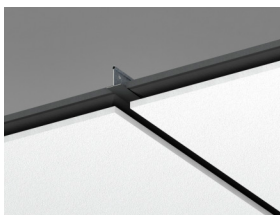

Master Eg sistēmas sadaļa

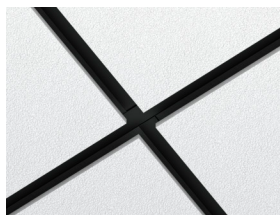

Master Eg sistēma ar matētu melnu Connect listu konstrukciju

Akustika



Skāņas absorbcija:

Testa rezultāti saskaņā ar EN ISO 354 standartu. Klasifikācija saskaņā ar EN ISO 11654.

α_p , Praktiskās skaņas absorbcijas koeficients

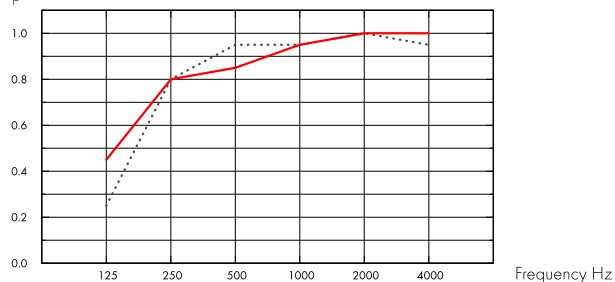

..... Master Eg 40 mm, 80 mm o.d.s.

— Master Eg 40 mm, 200 mm o.d.s.

o.d.s = sistēmas vispārējais dziļums

THK mm	o.d.s. mm	α_p , Praktiskās skaņas absorbcijas koeficients						α_w	Skaņas absorbcijas klase
		125 Hz	250 Hz	500 Hz	1000 Hz	2000 Hz	4000 Hz		
40	80	0.25	0.80	0.95	0.95	1.00	0.95	1.00	A
40	200	0.45	0.80	0.85	0.95	1.00	1.00	0.95	A

THK mm	AC(1.5) Artikulācijas klase, ASTM E1111, ASTM E1110
40	200



Iekštelpu gaisa kvalitāte

Sertifikāti / Marķējumi

Francijas VOC

A

Somijas M1

•



Cradle to Cradle Certified®



Šim produktam ir Bronzas līmeņa Cradle to Cradle Sertifikāts® (versija 4.0).



CO2 (oglekļa) pēdas nospiedums

	kg CO ₂ ekv./m ²
Master Eg	6,10

Dzīves cikla posmi A1 līdz C4 no EPD, saskaņā ar ISO 14025 / EN 15804



Otrreizējā pārstrāde

Minimālais otrreizējās pārstrādes saturs	61%
Pārstrādājāmība	Pilnībā pārstrādājams



Ugunsdrošība

Valsts	Ugunsdrošības standarts	Klase
Eiropa	EN 13501-1	A2-s1,d0

Plāksnes stikla vates pamatne ir pārbaudīta un klasificēta kā nedegoša saskaņā ar EN ISO 1182 standartu.



Mitrumizturība

C klase, relatīvais gaisa mitrums 95% pie 30°C, saskaņā ar EN 13964:2014



Vizuālais izskats

White Frost, tuvākais NCS krāsas tonis S 0500-N, gaismas atstarošanās spēja 85%. Spīdums < 1.



Tīrāmība

Putekļu slaucīšana un putekļu sūkšana - katru dienu. Mitrā tīrīšana - reizi nedēļā.



Demontāžas iespējas

Plāksnes ir viegli demontējamas. Minimālais demontāžas dziļums saskaņā ar uzstādīšanas shēmām.



Uzstādīšana

Uzstādīt saskaņā ar uzstādīšanas shēmām, uzstādīšanas rokasgrāmatām un zīmēšanas palīgizdevumiem. Informāciju par minimālo kopējo sistēmas dziļumu skatiet apjoma specifikācijā.



Sistēmas svars

	kg/m ²
Master Eg	3,6
Master Eg + Connect grid system	4,6

Informācija par svaru ir orientējoša un var mainīties.



Mehāniskās īpašības

Aplūkojiet tabulu par maksimālo pagaidu slodzi, minimālo nestspēju, funkcionālajām prasībām, un mehāniskajām īpašībām vietnē www.ecophon.lv.



CE

Ecophon griestu sistēmām ir CE marķējums saskaņā ar Eiropas standartu EN13964: 2014. Uz CE marķētiem būvzīdājumiem attiecas ekspluatācijas īpašību deklarācija (DOP), kas klientiem un lietotājiem ļauj viegli salīdzināt Eiropas tirgū pieejamo produktu veiktspēju.

ECOPHON MASTER EG UZSTĀDĪŠANAS SHĒMA (M498)

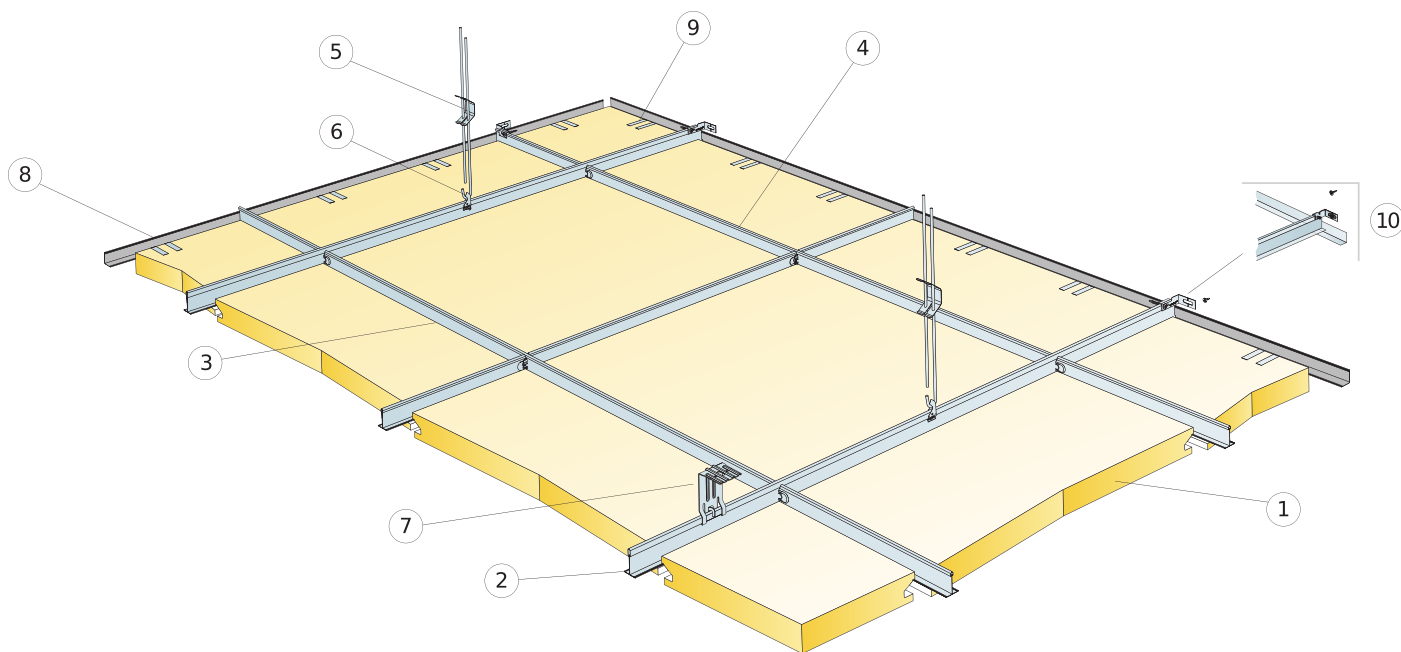

© Ecophon Group

APJOMA SPECIFIKĀCIJA

	Izmērs, mm		
	600x600	1200x600	1200x1200
1 Master Eg	2,8/m ²	1,4/m ²	0,7/m ²
2 Connect T24 nesošā līste, uzstādīta ar 1200 mm distanci (maksimālais attālums no sienas 600 mm)	0,9m/m ²	0,9m/m ²	0,9m/m ²
3 Connect T24 šķērslīste, L=1200 mm	1,7m/m ²	1,7m/m ²	0,9m/m ²
4 Connect T24 šķērslīste, L=600 mm	0,9m/m ²	-	-
5 Connect Regulējama iekare, uzstādīta ar c1200 mm distanci (maksimālais attālums no sienas 600 mm)	0,7/m ²	0,7/m ²	0,7/m ²
6 Connect iekares skava (netiek izmantota peldbaseinos)	0,7/m ²	0,7/m ²	0,7/m ²
7 Tiešai uzstādīšanai: Connect tiešais stiprinājums, uzstādīts ar 1200 mm distanci	0,7/m ²	0,7/m ²	0,7/m ²
8 Connect L-formas perimetra profils, uzstādīts ar attālumu 300 mm	pēc pieprasījuma		
9 Connect atbalsta skava DG25	1300 / 400 mm uz katras nogrieztās malas		
10 Sienu stiprinājums Connect T-profilēm	1/katrai iekārtās nesošās līstes rindai		
Δ Min. sistēmas kopējais dziļums ar regulējamo iekari: 130 mm, ar tiešo stiprinājumu: 80 mm	-	-	-
δ Min. demontāžas dziļums: 170 mm, 180 mm ar 1200x1200	-	-	-
Gaismekļu iebūvei paneļos izmantojiet Connect Bridging	-	-	-

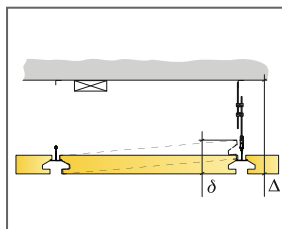

Skatīt apjoma specifiku

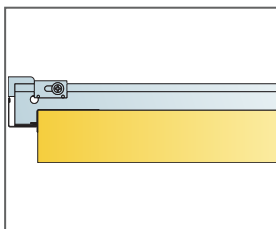

Taisni nogrieztā mala ar atbalsta skavu. T-profilī ir uzstādīti /atbalstīti pret L-formas perimetra profilu.

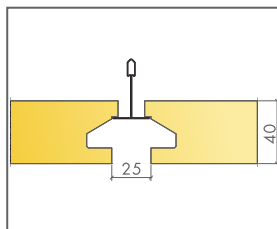

Ievietots panelis ar malu dizainu rada peldošu griestu izskatu

Izmērs, mm	Maksimālā punkta slodze [N]	Maksimālā nestspēja
600x600x40	40	160
1200x600x40	40	160
1200x1200x40	40	160

Punkta slodze/Nesošā slodze

ECOPHON MASTER EG UZSTĀDĪŠANAS SHĒMA (M499)

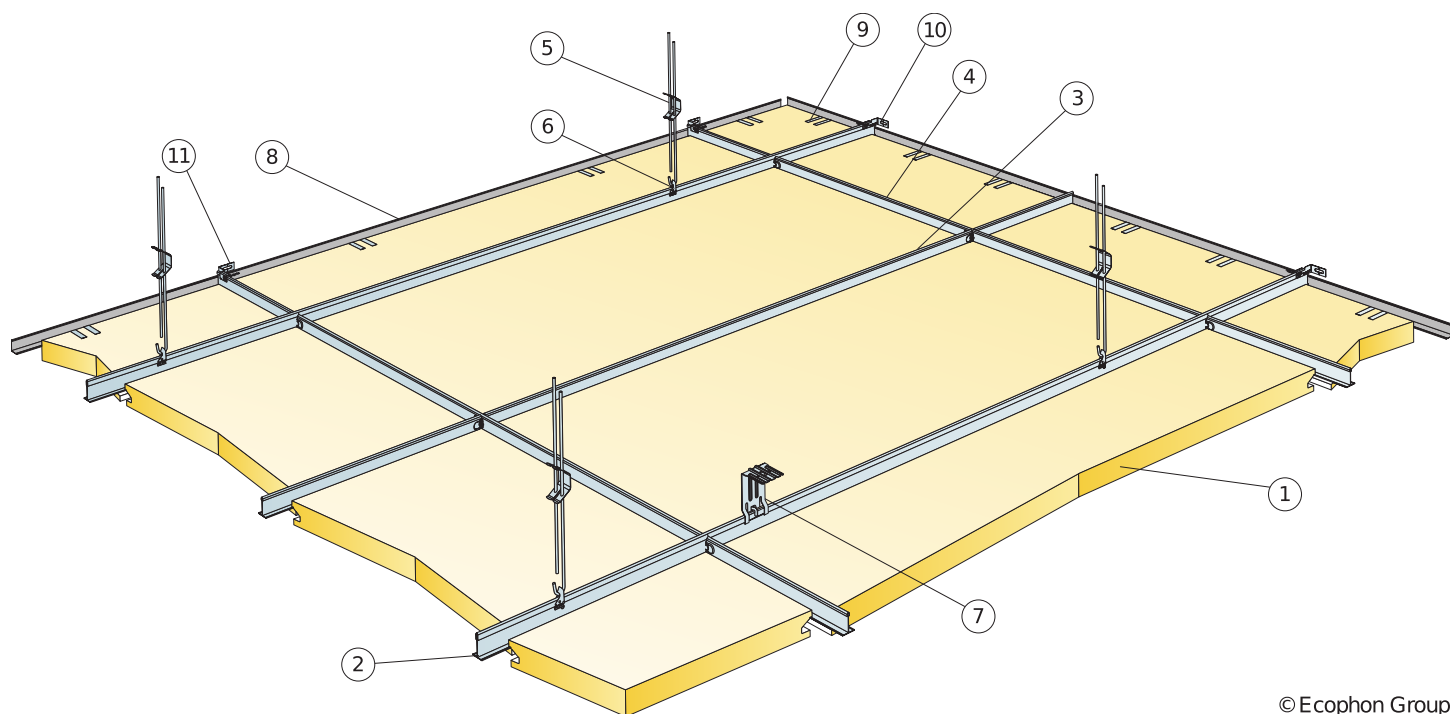

© Ecophon Group

APJOMA SPECIFIKĀCIJA

		Izmērs, mm
		1200x600
1	Master Eg	1,4/m ²
2	Connect T24 nesošā līste, uzstādīta ar 1200 mm distanci (maksimālais attālums no sienas 600 mm)	0,9m/m ²
3	Connect T24 šķērsliete, L=1200 mm	0,85m/m ²
4	Connect T24 šķērsliete, L=1200 mm	0,85m/m ²
5	Connect Regulējama iekare, uzstādīta ar c1200 mm distanci (maksimālais attālums no sienas 600 mm)	0,7/m ²
6	Connect iekares skava (netiek izmantota peldbāseinos)	0,7/m ²
7	Tiešai uzstādīšanai: Connect tiešais stiprinājums, uzstādīts ar 1200 mm distanci	0,7/m ²
8	Connect L-formas perimetra profils, uzstādīts ar attālumu 300 mm	pēc prasījuma
9	Connect atbalsta skava DG25	1300 / 400 mm uz katras nogrieztās malas
10	Connect sienas stiprinājums, paredzēts nesošajām līstēm	1/katrai iekārtās nesošās līstes rindai
11	Connect sienas stiprinājums, paredzēts šķērslīstēm	1/katrai šķērslīstu rindai
Δ Min. sistēmas kopējais dziļums ar regulējamo iekari: 130 mm, ar tiešo stiprinājumu: 80 mm		-
δ Min. demontāžas dziļums: 170 mm		-
Gaismekļu iebūvei paneļos izmantojiet Connect Bridging		-

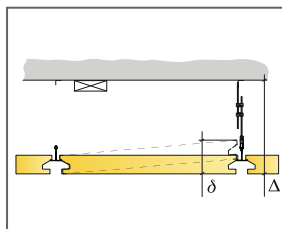

Skatīt apjoma specifiku

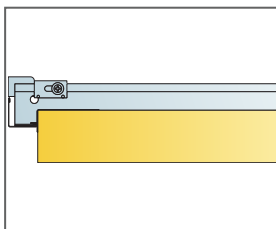

Taisni nogrieztā mala ar atbalsta skavu. T-profilis ir uzstādīts /atbalstīts pret L-formas perimetra profilu.

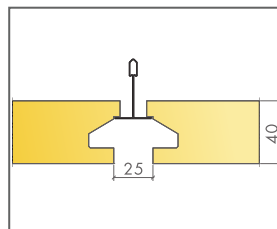

Ievietots panelis ar malu dizainu rada peldošu griestu izskatu

Izmērs, mm	Maksimālā punkta slodze [N]	Maksimālā nestspēja
1200x600x40	40	160

Punkta slodze/Nesošā slodze

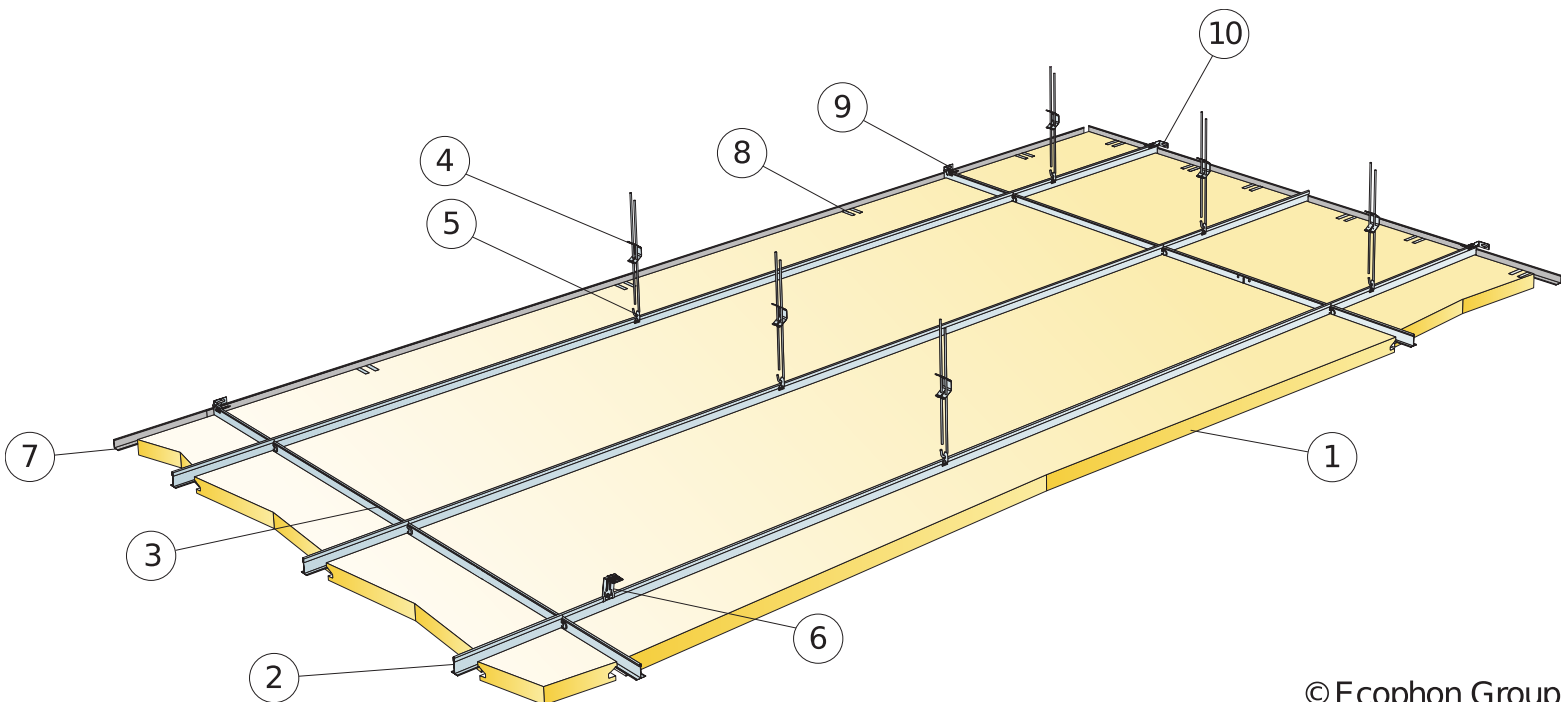

© Ecophon Group

APJOMA SPECIFIKĀCIJA

	Izmērs, mm		
	600x600	1200x600	2400x600
1 Master Eg	2,8/m ²	1,4/m ²	0,7/m ²
2 Connect T24 nesoša līste, uzstādīta ar 600 mm distanci (maksimālais attālums no sienas 600 mm)	1,7m/m ²	1,7m/m ²	1,7m/m ²
3 Connect T24 šķērslīste, L=600 mm	1,7m/m ²	0,9m/m ²	0,45m/m ²
4 Connect regulējama iekare, uzstādīta ar 1500 mm distanci (maksimālais attālums no sienas 600 mm)	1,1/m ²	1,1/m ²	1,1/m ²
5 Connect iekares skava (netiek izmantota peldbaseinos)	1,1/m ²	1,1/m ²	-
6 Tiešai uzstādīšanai: Connect tiešais stiprinājums, uzstādīts ar 1500 mm distanci	1,1/m ²	1,1/m ²	1,1/m ²
7 Connect L-formas perimetra profils, uzstādīts ar attālumu 300 mm	pēc pieprasījuma		
8 Connect atbalsta skava DG25	2/500-600mm uz jebkuras nogrieztas malas	2/500-600mm uz jebkuras nogrieztas malas	1/500-600mm uz jebkuras nogrieztas malas
9 Connect sienas stiprinājums, paredzēts šķērslīstēm	0,25/katrai šķērslīstu rindai	0,5/katrai šķērslīstu rindai	1/katrai šķērslīstu rindai
10 Connect sienas stiprinājums, paredzēts nesošajām līstēm	1/otrā nesošās līstes rinda		
Δ Min. sistēmas kopējais dziļums ar regulējamo iekari: 130 mm, ar tiešo stiprinājumu: 80 mm	-	-	-
δ Min. demontāžas dziļums: 170 mm	-	-	-
Gaismekļu iebūvei paneļos izmantojiet Connect Bridging	-	-	-

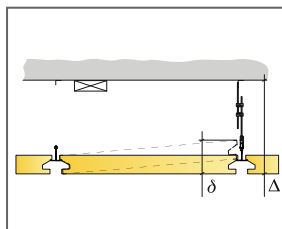

Skatīt apjoma specifiku

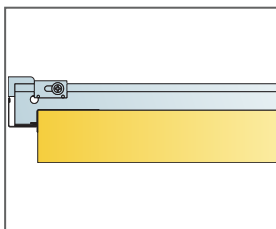

Taisni nogrieztā mala ar atbalsta skavu. T-profilis ir uzstādīts /atbalstīts pret L-formas perimetra profilu.

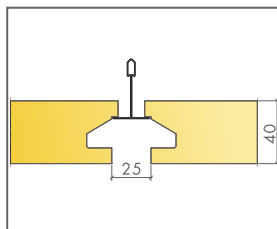

Ievietots panelis ar malu dizainu rada peldošu griestu izskatu

Izmērs, mm	Maksimālā punkta slodze [N]	Maksimālā nestspēja
600x600x40	40	160
1200x600x40	40	160
2400x600x40	40	160

Punkta slodze/Nesošā slodze

Ecophon Master™ F

Sistēmu Ecophon Master™ F uzstāda tieši uz esošiem apmestiem griestiem, dēļiem, apmetuma skaliņiem vai betona, lai veidotu gludus griestus. Paredz lietot skolās, atvērtā plānojuma birojos vai citās telpās, kur ir stingras prasības attiecībā uz labu akustiku.

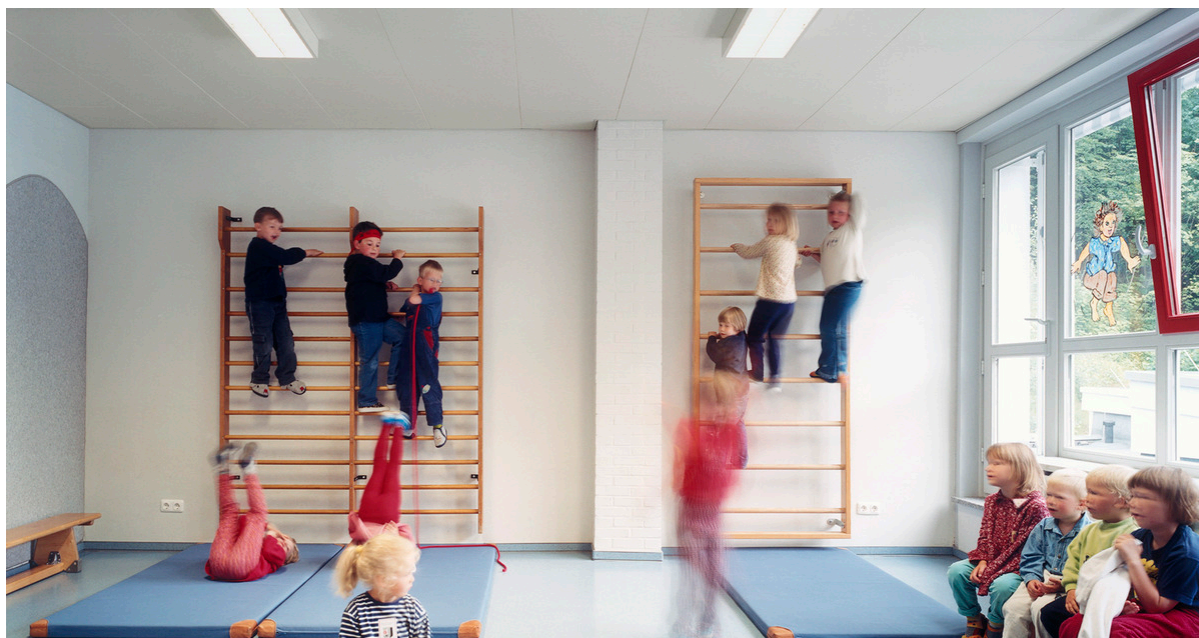

SISTĒMA

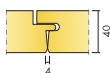

Izmērs	600x600	1200x600
Tiešs	•	•
Biezums	40	40
Montāžas shēma	M52	M52

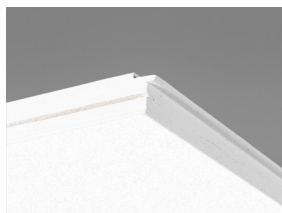

Master F panelis

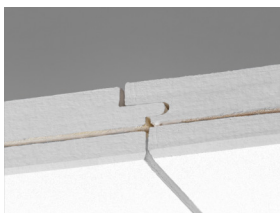

Master F konstrukcijas daļa kopā ar mēlīti un iedobi

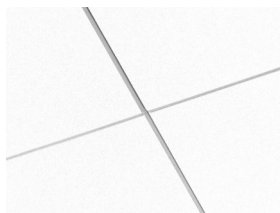

Master F konstrukcija



Master F konstrukcija izmantojot stiprinājumu ar skrūvēm

Akustika



Skņas absorbcija:

Testa rezultāti saskaņā ar EN ISO 354 standartu. Klasifikācija saskaņā ar EN ISO 11654 standartu, un atsevišķu NRC (Noise Reduction Coefficient) un SAA (Sound Absorption Average) rādītāji saskaņā ar ASTM C 423 standartu.

α_p , Praktiskās skņas absorbcijas koeficients

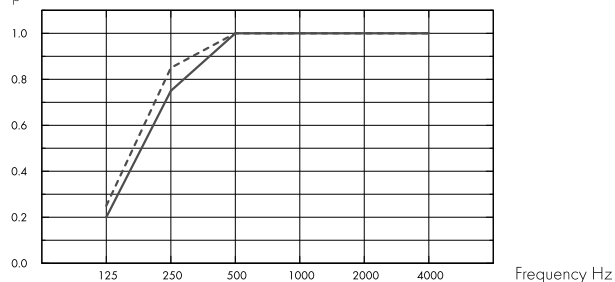

- Master F 40 mm, 40 mm o.d.s.
- Master F 40 mm, 60 mm o.d.s.
- o.d.s = sistēmas vispārējais dziļums

THK mm	o.d.s. mm	α_p , Praktiskās skņas absorbcijas koeficients						α_w	Skņas absorbcijas klase
		125 Hz	250 Hz	500 Hz	1000 Hz	2000 Hz	4000 Hz		
40	40	0.20	0.75	1.00	1.00	1.00	1.00	1.00	A
40	60	0.25	0.85	1.00	1.00	1.00	1.00	1.00	A

THK mm	o.d.s. mm	NRC	SAA
40	40	0.95	0.96
40	60	0.95	0.98



Iekštelpu gaisa kvalitāte

Sertifikāti / Marķējumi

Francijas VOC

A

Somijas M1



Cradle to Cradle Certified®



Šim produktam ir Bronzas līmeņa Cradle to Cradle Sertifikāts® (versija 4.0).



CO2 (oglekļa) pēdas nospiedums

kg CO₂ ekv./m²

Master F

7,30

Dzīves cikla posmi A1 līdz C4 no EPD, saskaņā ar ISO 14025 / EN 15804



Otrreizējā pārstrāde

Minimālais otrreizējās pārstrādes saturs	63%
Pārstrādājāmība	Pilnībā pārstrādājams



Ugunsdrošība

Valsts	Ugunsdrošības standarts	Klase
Eiropa	EN 13501-1	A2-s1,d0

Plāksnes stikla vates pamatne ir pārbaudīta un klasificēta kā nedegoša saskaņā ar EN ISO 1182 standartu.



Mitrumizturība

C klase, relatīvais gaisa mitrums 95% pie 30°C, saskaņā ar EN 13964:2014



Vizuālais izskats

White Frost, tuvākais NCS krāsas tonis S 0500-N, gaismas atstarošanās spēja 85%. Spīdums < 1.



Tīrāmība

Putekļu slaucīšana un putekļu sūkšana - katru dienu. Mitrā tīrīšana - reizi nedēļā.



Demontāžas iespējas

Plāksnes nav demontējamas.



Uzstādīšana

Uzstādīt saskaņā ar uzstādīšanas shēmām, uzstādīšanas rokasgrāmatām un zīmēšanas palīg līdzekļiem. Informāciju par minimālo kopējo sistēmas dziļumu skatiet apjoma specifikācijā. Lai iegūtu vislabāko rezultātu, virsmai jābūt līdzenai, tomēr pieņemamu rezultātu var sasniegt uz nedaudz nelīdzenām virsmām. Ja ir ļoti nelīdzenas virsmas - kā plākšņu pamatni ieteicams ieklāt apdari (vienmērīgi izvietotas koka līstes).



Sistēmas svars

	kg/m ²
Master F	4,3

Informācija par svaru ir orientējoša un var mainīties.



Mehāniskās īpašības

Papildu slodze ir jānostiprina pie konstrukcijas vai griestu virsmas (sofītes).



CE

Ecophon griestu sistēmām ir CE marķējums saskaņā ar Eiropas standartu EN13964: 2014. Uz CE marķētiem būvizrādājumiem attiecas ekspluatācijas īpašību deklarācija (DOP), kas klientiem un lietotājiem ļauj viegli salīdzināt Eiropas tirgū pieejamo produktu veiktspēju.

ECOPHON MASTER F (M52) UZSTĀDĪŠANAS SHĒMA

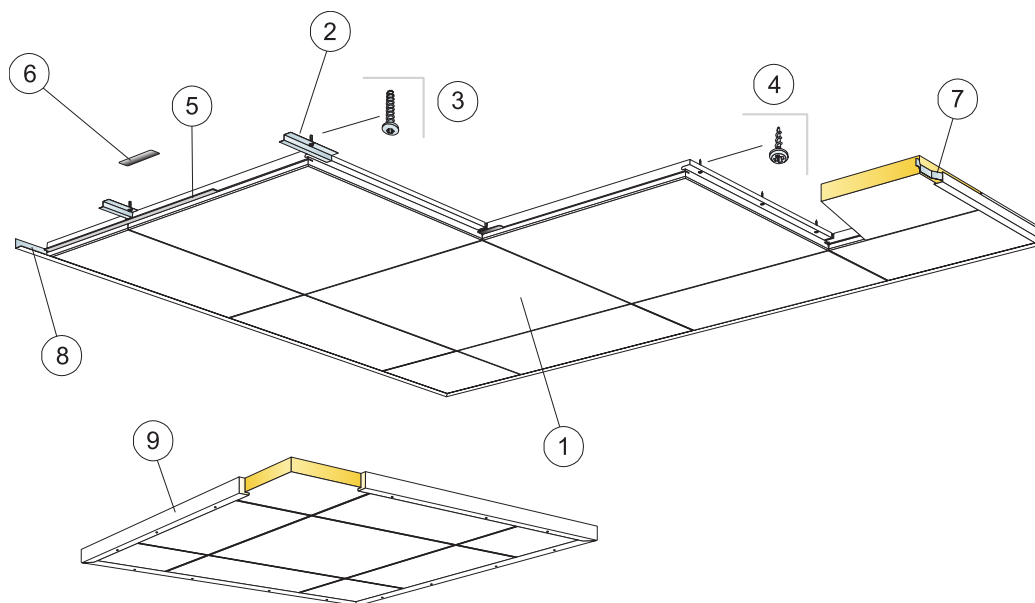

© Ecophon Group

APJOMA SPECIFIKĀCIJA

	Izmērs, mm	
	600x600	1200x600
1 Master F	2,8/m ²	1,4/m ²
2 Connect Tieša stiprinājuma plāksne F 0152, uzstādīta ar attālumu 600 mm (izmantojuma uz betona)	2,8/m ²	2,8/m ²
3 Connect Enkura skrūve , uzstādīta ar attālumu 600 mm (izmantojams uz betona)	2,8/m ²	2,8/m ²
4 Connect Montāžas skrūve MVL (izmantošanai uz apmetuma vai kokmateriāla)	8,3/m ²	7/m ²
5 Connect Smaile F, L=600 mm. Obligāti tā ir jāizmanto Zviedrijā, Dānijā , Norvēģijā un Somijā ugunsdrošības klasē 'Tdskyddande beklnad'	2,8/m ²	1,4/m ²
6 Connect Spline, L=150 mm	2,8/m ²	1,4/m ²
7 Connect Sienu atspere starplika	1/katram panelim pēdējā rindā	2/katram panelim pēdējā rindā
8 Connect Leņķa liste, tiek uzstādīta ar attālumu 300 mm	pēc pieprasījuma	
9 Peldošo griestu uzstādīšanai: Connect Wood profils, L=3000, uzstādīts ar attālumu 500 mm.	pēc pieprasījuma	
Δ Minimālais izjaukšanai nepieciešamais starpslānis: 40 mm	-	-
δ Minimālais demontāžas dziļums: Sistēma nav demontējama	-	-

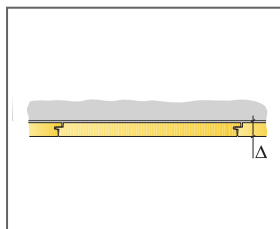

Iepazīsties ar daudzuma specifiku

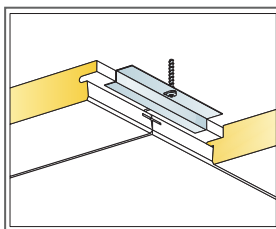

Konstrukcija betonā

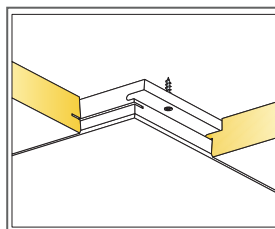
Konstrukcija uz apmetuma plāksnēm vai
kokmateriālu

Izmērs, mm	Maksimālā punkta slodze [N]	Maksimālā nestspēja
600x600x40	-	-
1200x600x40	-	-

Punkta slodze/Nesošā slodze

Ecophon Master™ SQ

Sistēmas Ecophon Master™ SQ plāksnes ir savienojamas tieši ar sofītes virsmu. Plāksnes uzstāda, atstājot spraugu starp katru plāksni un rezultātā veidojot gludus griestus. Paredz lietot skolās, atvērtā plānojuma birojos vai citās telpās, kur ir stingras prasības attiecībā uz labu akustiku.



AWO Seniorenzentrum, Wehl, Germany

SISTĒMA

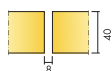

Izmērs	600x600	1200x600
Tiešs	•	•
Biezums	40	40
Montāžas shēma	M106	M106

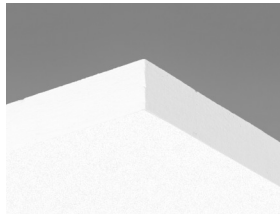

Master SQ panelis

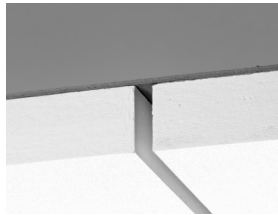

Master SQ konstrukcija

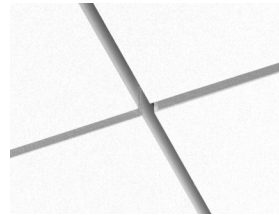

Master SQ konstrukcija

Akustika



Skņas absorbcija:

Testa rezultāti saskaņā ar EN ISO 354 standartu. Klasifikācija saskaņā ar EN ISO 11654.

α_p , Praktiskās skņas absorbcijas koeficients

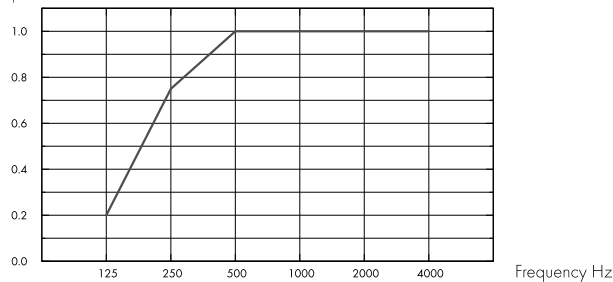

– Master SQ 40 mm, 43 mm o.d.s.

o.d.s = sistēmas vispārējais dziļums

THK mm	o.d.s. mm	α_p , Praktiskās skņas absorbcijas koeficients						α_w	Skņas absorbcijas klase
		125 Hz	250 Hz	500 Hz	1000 Hz	2000 Hz	4000 Hz		
40	43	0.20	0.75	1.00	1.00	1.00	1.00	1.00	A

THK mm	o.d.s. mm	NRC	SAA
40	43	0.95	0.98

Iekštelpu gaisa kvalitāte



Sertifikāti / Marķējumi	
Francijas VOC	A
Somijas M1	•



Cradle to Cradle Certified®



Šim produktam ir Bronzas līmeņa Cradle to Cradle Sertifikāts® (versija 4.0).



CO₂ (oglekļa) pēdas nospiedums

	kg CO ₂ ekvīv/m ²
Master SQ	7,20

Dzīves cikla posmi A1 līdz C4 no EPD, saskaņā ar ISO 14025 / EN 15804



Otrreizējā pārstrāde

Minimālais otrreizējās pārstrādes saturs	60%
Pārstrādājāmība	Pilnībā pārstrādājams



Ugunsdrošība

Valsts	Ugunsdrošības standarts	Klase	Plākšņu stikla vates pamatne ir pārbaudīta un klasificēta kā nedegoša saskaņā ar EN ISO 1182 standartu.
Eiropa	EN 13501-1	A2-s1,d0	



Mitrumizturība

C klase, relatīvais gaisa mitrums 95% pie 30°C, saskaņā ar EN 13964:2014



Vizuālais izskats

White Frost, tuvākais NCS krāsas tonis S 0500-N, gaismas atstarošanās spēja 85%. Spīdums < 1.



Tīrāmība

Putekļu slaucīšana un putekļu sūkšana - katru dienu. Mitrā tīrīšana - reizi nedēļā.



Demontāžas iespējas

Plāksnes nav demontējamas.



Uzstādīšana

Uzstādīt saskaņā ar montāžas shēmām, uzstādīšanas rokasgrāmatām un rasējumiem. Informāciju par minimālo vispārējo sistēmas dziļumu skatīt apjoma specifikācijā. Dotajām virsmām jābūt pietiekami izturīgām, lai tās spētu izturēt plākšņu uzlikto slodzi. Ja rodas šaubas, jāveic testa līmēšana. Virsmai vienmēr jābūt sausiai un tīrai. Lai iegūtu labāko rezultātu, virsmai jābūt vienmērīgai un līdzenai, tomēr pieņemamu rezultātu ir iespējams sasniegt arī pie nedaudz nelīdzenas virsmas.



Sistēmas svars

	kg/m ²	Informācija par svaru ir orientējoša un var mainīties.
Master SQ	3,6	



Mehāniskās īpašības

Papildu slodze ir jānostiprina pie konstrukcijas vai griestu virsmas (sofites).



CE

Ecophon griestu sistēmām ir CE marķējums saskaņā ar Eiropas standartu EN13964: 2014. Uz CE marķētiem būvizrādījumiem attiecas ekspluatācijas īpašību deklarācija (DOP), kas klientiem un lietotājiem ļauj viegli salīdzināt Eiropas tirgū pieejamo produktu veiktspēju.

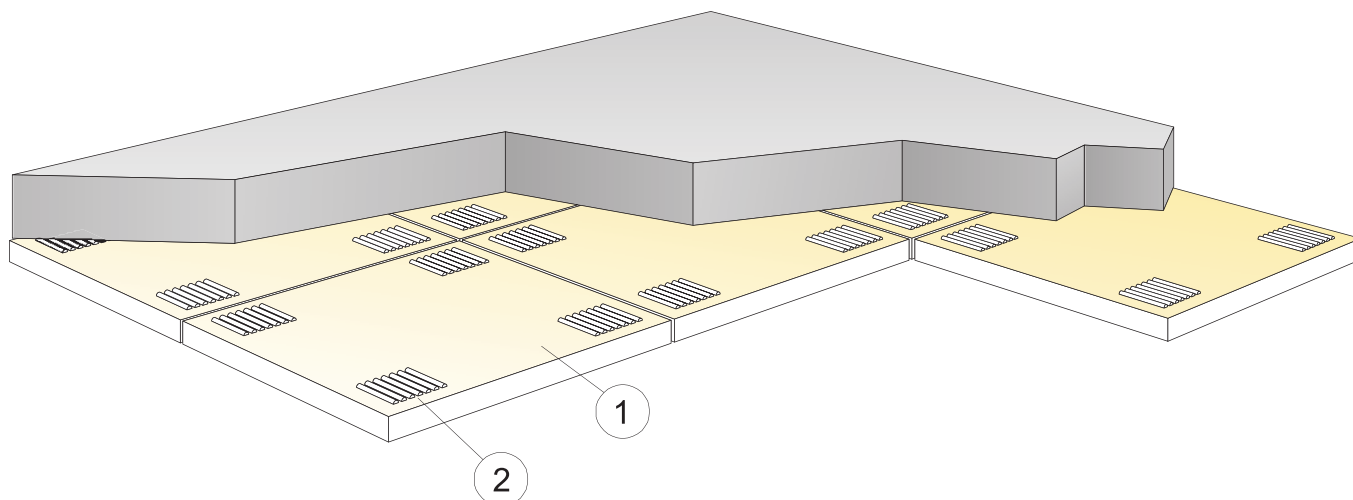

© Ecophon Group

APJOMA SPECIFIKĀCIJA

	Izmērs, mm	
	600x600	1200x600
1 Master SQ	2,8/m ²	1,4/m ²
2 Connect Absorber līme (0,25 l/m ² - 0,4 l/m ² , atkarībā no konstrukcijas specifikas un uzstādīšanas apstākļiem)	pēc pieprasījuma	
Izmantojiet Connect Notched roboto lāpstīņu līmes uzklāšanai	-	-
Δ Minimālais sistēmas vispārējais dziļums: 43 mm	-	-
δ Minimālais demontāžas dziļums: Sistēma nav demontējama	-	-
Redzamās grieztās malas ir jākrāso	-	-
* Paneļa modulārais izmērs 600 x 600 (592x592), 1200 x 600 (1192 x 592)	-	-

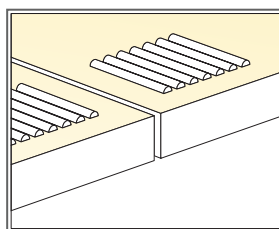
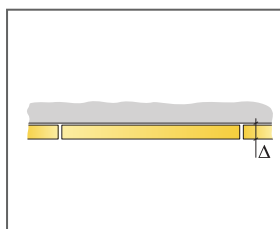

Izmantojot līmi

Izmērs, mm	Maksimālā punkta slodze [N]	Maksimālā nestspēja
600x600x40	-	-
1200x600x40	-	-

Punkta slodze/Nesošā slodze

Ecophon Master™ Rigid A

Sistēma Ecophon Master™ Rigid A ir aprīkota ar atsegtas līstu konstrukcijas sistēmu. Katra plāksne ir nostiprināta līstu konstrukcijā ar skavām un ir pilnībā demontējama. Virsma ir veidota no pastiprinātas vairāku slāņu konstrukcijas. Optimāla akustika tiek panākta, izmantojot ar Ecophon Extra Bass.



Bawley School, West Hunslet, United Kingdom

SISTĒMA

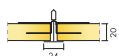

Izmērs	XL 1600x600	XL 1800x600	XL 2000x600	XL 2400x600
T24	•	•	•	•
Biezums	20	20	20	20
Montāžas shēma	M333	M333	M333	M333

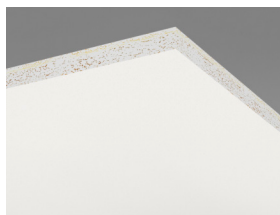

Master Rigid A panelis

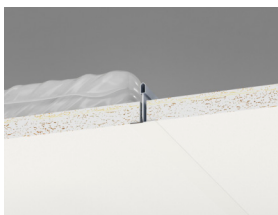

Master Rigid A konstrukcijas daļa kopā ar Connect T24



Master Rigid A konstrukcija kopā ar Connect T24

Akustika



Skāņas absorbcija:

Testa rezultāti saskaņā ar EN ISO 354 standartu. Klasifikācija saskaņā ar EN ISO 11654.

α_p , Praktiskās skaņas absorbcijas koeficients

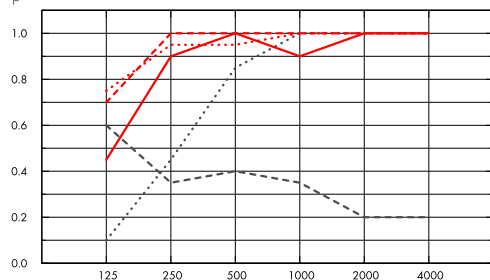

- Master Rigid A 20 mm, 50 mm o.d.s.
- Master Rigid A 20 mm, 200 mm o.d.s.
- Master Rigid A 20 mm + Extra Bass 50 mm, 200 mm o.d.s.
- Master Rigid A 20 mm + 2xExtra Bass 100 mm, 200 mm o.d.s.
- Master Rigid A gamma 20 mm, 200 mm o.d.s.

o.d.s = sistēmas vispārējais dziļums

	THK mm	o.d.s. mm	α_p , Praktiskās skaņas absorbcijas koeficients						α_w	Skaņas absorbcijas klase
			125 Hz	250 Hz	500 Hz	1000 Hz	2000 Hz	4000 Hz		
-	20	50	0.10	0.45	0.85	1.00	1.00	1.00	0.75	C
-	20	200	0.45	0.90	1.00	0.90	1.00	1.00	1.00	A
+ Extra Bass	70	200	0.70	1.00	1.00	1.00	1.00	1.00	1.00	A
+ 2xExtra Bass	120	200	0.75	0.95	0.95	1.00	1.00	1.00	1.00	A
gamma	20	200	0.60	0.35	0.40	0.35	0.20	0.20	0.30	D

	THK mm	o.d.s. mm	NRC	SAA
-	20	50	0.80	0.83
-	20	200	0.95	0.93
+ Extra Bass	70	200	1.00	1.00
gamma	20	200	0.35	0.33

Iekštelpu gaisa kvalitāte



Sertifikāti / Marķējumi

Francijas VOC

A

Somijas M1

•



CO₂ (oglekļa) pēdas nospiedums



kg CO₂ ekviv/m²

Master Rigid A

2,95

Dzīves cikla posmi A1 līdz C4 no EPD, saskaņā ar ISO 14025 / EN 15804



Otrreizējā pārstrāde

Minimālais otrreizējās pārstrādes saturs	46%
Pārstrādājāmība	Pilnībā pārstrādājams



Ugunsdrošība

Valsts	Ugunsdrošības standarts	Klase
Eiropa	EN 13501-1	A2-s1,d0

Plāksnes stikla vates pamatne ir pārbaudīta un klasificēta kā nedegoša saskaņā ar EN ISO 1182 standartu.



Mitrumizturība

C klase, relatīvais gaisa mitrums 95% pie 30°C, saskaņā ar EN 13964:2014



Vizuālais izskats

White Frost, tuvākais NCS krāsas tonis S 0500-N, gaismas atstarošanās spēja 85%. Spīdums < 1.



Tīrāmība

Putekļu slaucīšana un putekļu sūkšana - katru dienu. Mitrā tīrīšana - reizi nedēļā.



Demontāžas iespējas

Plāksnes ir nostiprinātas uz listēm, bet nomontējamas. Minimālais demontāžas dziļums saskaņā ar uzstādīšanas shēmām.



Uzstādīšana

Uzstādīt saskaņā ar uzstādīšanas shēmām, uzstādīšanas rokasgrāmatām un zīmēšanas palīgizstrādājumiem. Informāciju par minimālo kopējo sistēmas dziļumu skatiet apjoma specifikācijā.



Sistēmas svars

	kg/m ²
Master Rigid A	1,6
Master Rigid A + Connect grid system	2,6

Informācija par svaru ir orientējoša un var mainīties.



Mehāniskās īpašības

M316EB ir pārbaudīta un klasificēta kā 3A atsaucoties uz EN 13964 pielikumu D. Skatīt arī tabulu par maksimālo pagaidu slodzi un minimālo nestspēju, kā arī funkcionālajām un mehāniskajām prasībām šeit - www.ecophon.com.



Triecienizturība

Montāžas shēma	Klase
M316	3A

Tested and classified according to EN 13964 annex D.



CE

Ecophon griestu sistēmām ir CE marķējums saskaņā ar Eiropas standartu EN13964: 2014. Uz CE marķētiem būvizstrādājumiem attiecas ekspluatācijas īpašību deklarācija (DOP), kas klientiem un lietotājiem ļauj viegli salīdzināt Eiropas tirgū pieejamo produktu veiktspēju.

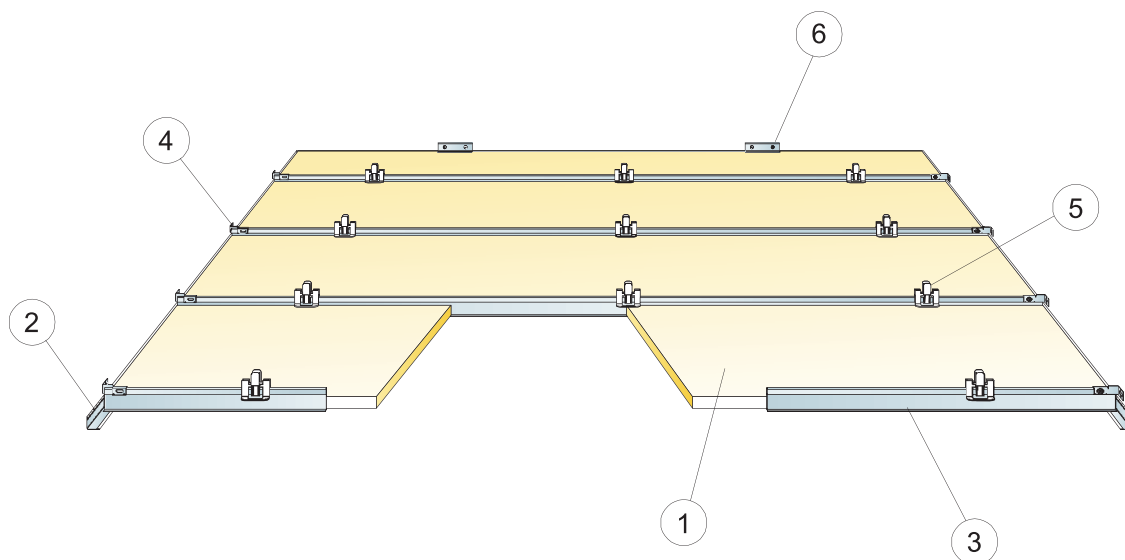

© Ecophon Group

APJOMA SPECIFIKĀCIJA

	Izmērs, mm			
	1600x600	1800x600	2000x600	2400x600
1 Master Rigid A XL	1,05/m ²	0,95/m ²	0,85/m ²	0,7/m ²
2 Connect Ieņķa liste , uzstādīta ar attālumu 200 mm	pēc pieprasījuma			
3 Connect T24 Koridora profils uzstādīts ar attālumu 600 mm	1,05/m ²	0,95/m ²	0,85/m ²	0,7/m ²
4 Connect T profilu Sienas stiprinājums	2/katrai koridora profila rindai			
5 Connect Hygiene skava 20	3,15/m ² 3/plāksne	2,8/m ² 3/plāksne	2,5/m ² 3/plāksne	2,1/m ² 3/plāksne
6 Connect Ieņķa liste	pēc pieprasījuma			
Δ Min. kopējais sistēmas dziļums: 150 mm	-	-	-	-
δ Min. demontāžas dziļums: 150 mm	-	-	-	-

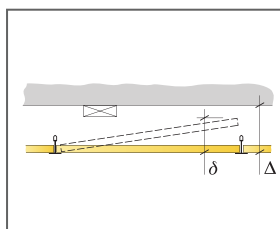

Iepazīsties ar daudzuma specifiku

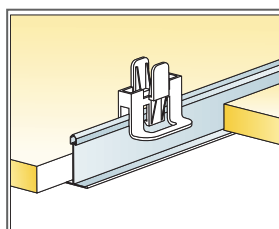

Skava, kas notur plāksnes atbilstošajā vietā.

Izmērs, mm	Maksimālā punkta slodze [N]	Maksimālā nestspēja
1600x600x20	40	-
1800x600x20	20	-
2000x600x20	10	-
2400x600x20	0	-

Punkta slodze/Nesošā slodze

Ecophon Master™ Rigid Dp

Ecophon Master™ Rigid Dp ir patentēta, daļēji slēpta listu konstrukcijas sistēma, ko izmanto, ja ir nepieciešama slēdzama un triecienizturīga sistēma. Ar pastiprinātu vairāku slāņu konstrukciju. Paredz lietot mācību telpās vai citās telpās, kur nepieciešama laba akustika un runas saprotamība un pastāv prasība viegli demontēt.



SISTĒMA

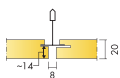

Izmērs	600x600	1200x600
Extra Bass	•	•
T24	•	•
Biezums	20	20
Montāžas shēma	M318EB, M319	M318EB, M319



Master Rigid Dp panels

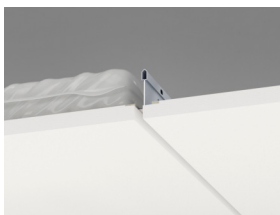

Master Rigid Dp konstrukcijas daļa kopā ar Connect T24



Master Rigid Dp konstrukcija kopā ar Connect T24

Akustika



Skāņas absorbcija:

Testa rezultāti saskaņā ar EN ISO 354 standartu. Klasifikācija saskaņā ar EN ISO 11654.

α_p , Praktiskās skaņas absorbcijas koeficients

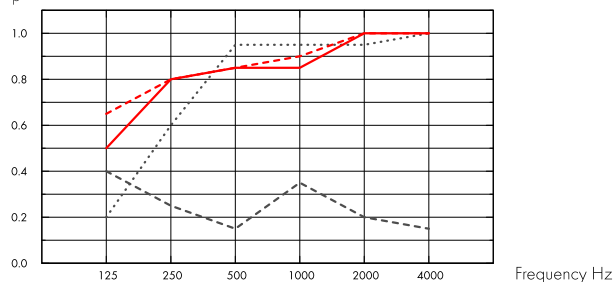

- Master Rigid Dp 20 mm, 65 mm o.d.s.
 - Master Rigid Dp 20 mm, 200 mm o.d.s.
 - - - Master Rigid Dp 20 mm + Extra Bass 50 mm, 200 mm o.d.s.
 - - - Master Rigid Dp gamma 20 mm, 200 mm o.d.s.
- o.d.s = sistēmas vispārējais dziļums

	THK mm	o.d.s. mm	α_p Praktiskās skaņas absorbcijas koeficients						α_w	Skaņas absorbcijas klase
			125 Hz	250 Hz	500 Hz	1000 Hz	2000 Hz	4000 Hz		
-	20	65	0.20	0.60	0.95	0.95	0.95	1.00	0.90	A
-	20	200	0.50	0.80	0.85	0.85	1.00	1.00	0.90	A
+ Extra Bass	70	200	0.65	0.80	0.85	0.90	1.00	1.00	0.90	A
gamma	20	200	0.40	0.25	0.15	0.35	0.20	0.15	0.20	E

Iekštelpu gaisa kvalitāte



Sertifikāti / Marķējumi

Francijas VOC

A

Somijas M1

•



CO₂ (oglekļa) pēdas nospiedums



kg CO₂ ekviv/m²

Master Rigid Dp

4,95

Extra Bass

1,62

Dzīves cikla posmi A1 līdz C4 no EPD, saskaņā ar ISO 14025 / EN 15804

Otrreizējā pārstrāde



Minimālais otrreizējās pārstrādes saturs

55%

Pārstrādājāmība

Pilnībā pārstrādājams



Ugunsdrošība

Valsts	Ugunsdrošības standarts	Klase	
Eiropa	EN 13501-1	A2-s1,d0	Plāksnes stikla vates pamatne ir pārbaudīta un klasificēta kā nedegoša saskaņā ar EN ISO 1182 standartu.



Mitrumizturība

C klase, relatīvais gaisa mitrums 95% pie 30°C, saskaņā ar EN 13964:2014



Vizuālais izskats

White Frost, tuvākais NCS krāsas tonis S 0500-N, gaismas atstarošanās spēja 85%. Spīdums < 1.



Tīrāmība

Putekļu slaucīšana un putekļu sūkšana - katru dienu. Mitrā tīrīšana - reizi nedēļā.



Demontāžas iespējas

Plāksnes ir nostiprinātas uz listēm, bet nomontējamas. Minimālais demontāžas dziļums saskaņā ar uzstādīšanas shēmām.



Uzstādīšana

Uzstādīt saskaņā ar uzstādīšanas shēmām, uzstādīšanas rokasgrāmatām un zīmēšanas palīgildzcekļiem. Informāciju par minimālo kopējo sistēmas dziļumu skatiet apjoma specifikācijā.



Sistēmas svars

	kg/m ²	Informācija par svaru ir orientējoša un var mainīties.
Master Rigid Dp	2,5	
Master Rigid Dp + Connect grid system	3,5	



Mehāniskās īpašības

M318EB, M319 ir pārbaudītas un klasificētas kā 3A atsaucoties uz EN 13964 pielikumu D. Skatīt arī tabulu par maksimālo pagaidu slodzi un minimālo nestspēju, kā arī funkcionālajām un mehāniskajām prasībām šeit - www.ecophon.com.



Triecienizturība

Montāžas shēma	Klase	Tested and classified according to EN 13964 annex D.
M318	3A	



CE

Ecophon griestu sistēmām ir CE marķējums saskaņā ar Eiropas standartu EN13964: 2014. Uz CE marķētiem būvizstrādājumiem attiecas ekspluatācijas īpašību deklarācija (DOP), kas klientiem un lietotājiem ļauj viegli salīdzināt Eiropas tirgū pieejamo produktu veiktspēju.

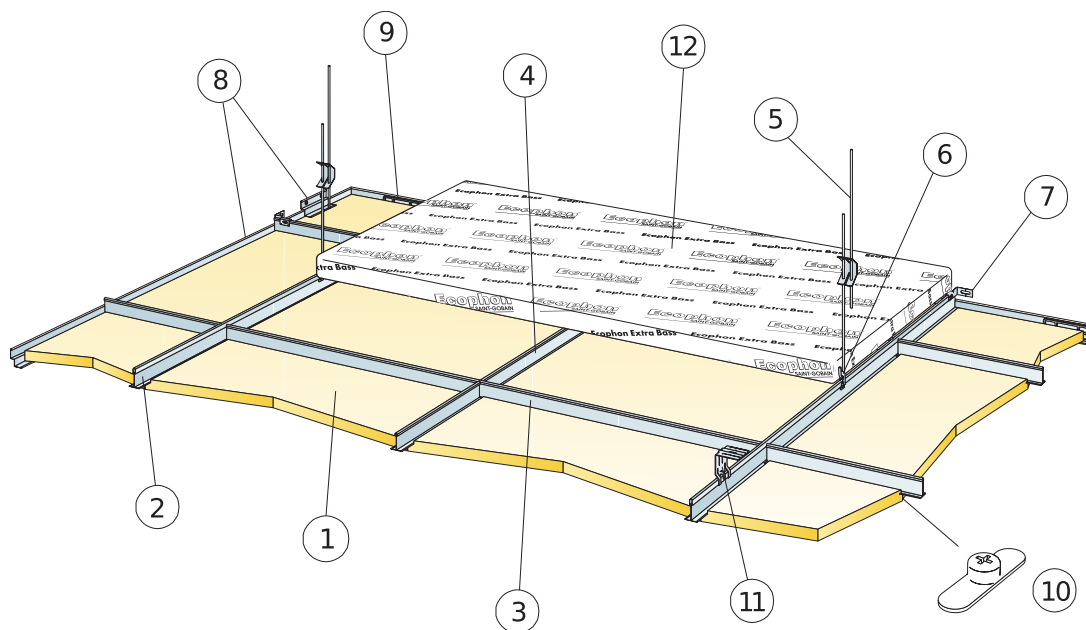

© Ecophon Group

APJOMA SPECIFIKĀCIJA

	Izmērs, mm	
	600x600	1200x600
1 Master Rigid Dp	2,8/m ²	1,4/m ²
2 Connect T24 Nesoša līste, uzstādīta ar attālumu 1200 mm (maksimālais attālums no sienas 600 mm, to var palielināt līdz 1200 mm, ja nepastāv slodze starp Nesošo līsti un sienu.)	0,9m/m ²	0,9m/m ²
3 Connect T24 Šķērslīste, l=1200 mm, uzstādīta ar attālumu 600 mm	1,7m/m ²	1,7m/m ²
4 Connect T24 Šķērslīste l=600	0,9m/m ²	-
5 Connect Regulējama iekare, uzstādīta ar c1200 mm distanci (maksimālais attālums no sienas 600 mm)	0,7/m ²	0,7/m ²
6 Connect iekares skava (netiek izmantota peldbaseinos)	0,7/m ²	0,7/m ²
7 Connect T profils Siens stiprinājums (Iebkurai nesošās līstes piekārtajai rindai un katrai otrajai šķērslīstes rindai.)	pēc pieprasījuma	
8 Connect perimetra ēnu profils (dubula L-forma), nofiksēts ar 300 mm distanci	pēc pieprasījuma	
9 Connect Siens starplika 5	1/pārgriezti paneli ar vienu nesošo malu	2/pārgriezti paneli ar vienu nesošo malu
10 Connect Panel lock Dp	1/panelis	2/panelis
11 Tiešai uzstādīšanai: Connect Tiešais stiprinājums, uzstādīts ar attālumu 1200 mm	0,7/m ²	0,7/m ²
12 Ecophon Extra Bass (1200x600x50 mm)	0,7/m ²	0,7/m ²
Δ Minimālais izjaukšanai nepieciešamais starpslānis: 115 mm	-	-
δ Minimālais izjaukšanai nepieciešamais starpslānis: 20 mm	-	-
Gaismekļu iebūvei paneļos izmantojiet Connect Bridging	-	-

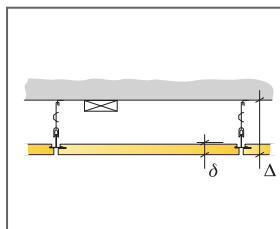

Iepazīsties ar daudzuma specifiku

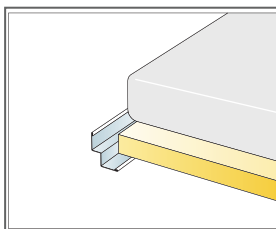

Siens savienojums kopā ar taisni nogrieztām plaksnēm un Dg 20 skavu

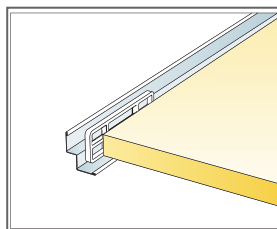

Connect Siens starplika 5, lai noslēgtu perimetra līsti

Izmērs, mm	Maksimālā punkta slodze [N]	Maksimālā nestspēja
600x600x20	50	160
1200x600x20	50	160

Punkta slodze/Nesošā slodze

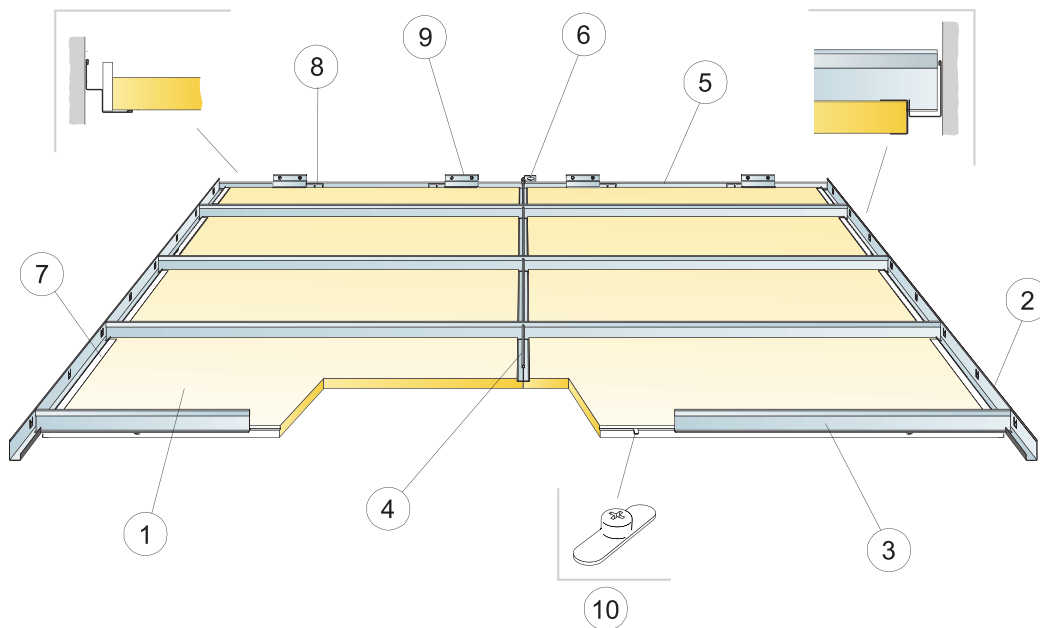

© Ecophon Group

APJOMA SPECIFIKĀCIJA

	Izmērs, mm	
	600x600	1200x600
1 Master Rigid Dp	2,8/m ²	1,4/m ²
2 Connect Modular Sienu liste	pēc pieprasījuma	
3 Connect T24 Koridora profils	pēc pieprasījuma	
4 Connect T24 Šķērsliste L=600	0,9m/m ²	-
5 Connect perimetra ģēnu profils (dubula L-forma), nofiksēts ar 300 mm distanci	pēc pieprasījuma	
6 Connect T profila Sienu stiprinājums	2 /katrai šķērslistu rindai	
7 Connect Cover liste Dp/Dg	pēc pieprasījuma	
8 Connect Sienu starplika 5	1/pārgriezt paneli 2/pārgriezt paneli ar vienu nesošo malu ar vienu nesošo malu	
9 Connect Ģēnu perimetra liste	pēc pieprasījuma	
10 Connect Panel lock Dp	1/panelis	2/panelis
Δ Minimālais izjaukšanai nepieciešamais starplānis: 115 mm	-	-
δ Minimālais izjaukšanai nepieciešamais starplānis: 20 mm	-	-
Gaismekļu iebūvei paneļos izmantojiet Connect Bridging	-	-

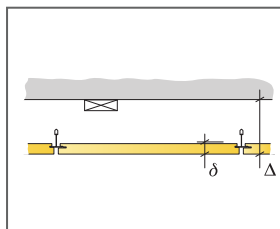

Iepazīsties ar daudzuma specifiku

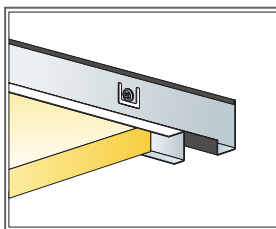

Plāksne un Connect Cover liste Dp/Dg

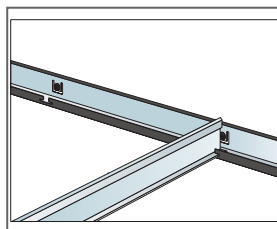

Koridora profili novietoti no Modular sienu listēm.

Izmērs, mm	Maksimālā punkta slodze [N]	Maksimālā nestspēja
600x600x20	0	-
1200x600x20	0	-

Punkta slodze/Nesošā slodze