

# Ecophon Master™ A

Ecophon Master™ A sistema montuojama su matoma konstrukcija. Plokštės lengvai išmontuojamos. Tinka atvirojo išplanavimo biurams ar kitoms patalpoms, kurioms keliami griežti reikalavimai dėl geros akustikos ir kalbos aiškumo ir ypač svarbi galimybė išmontuoti.



Castellum HQ, Švedija

## SISTEMOS INFORMACIJA

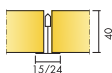

Matmenys, mm	600x600	1200x600	1200x1200
Connect T15	•	•	•
Connect T24	•	•	•
Storis (THK)	40	40	40
Montav. brėž.	M56	M56	M56

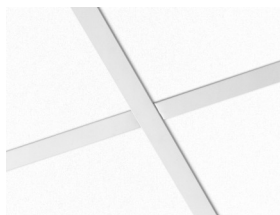
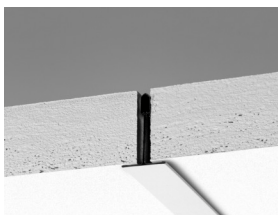
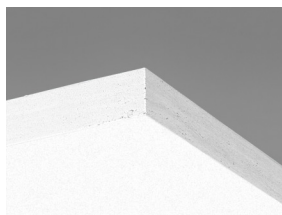

## Akustika

### Garso sugertis:

Bandymų rezultatai atitinka standartą EN ISO 354 ir NRC bei SAA vertes (Noise Reduction Coefficient ir Sound Absorption Average) pagal ASTM C 423 standartą.

$\alpha_p$ , Praktinis garso sugerties koeficientas

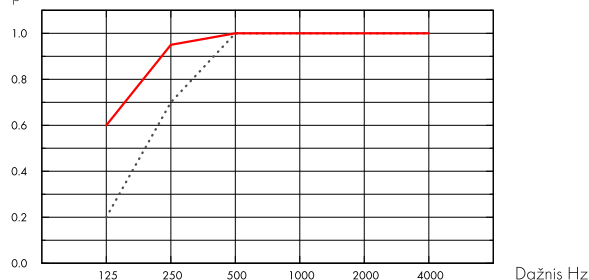

..... Master A 40 mm, 50 mm s.k.a.

— Master A 40 mm, 200 mm s.k.a.

o.d.s = konstrukcijos pakabinimo gylis

THK mm	o.d.s. mm	$\alpha_p$ , Praktinis garso sugerties koeficientas						$\alpha_w$	Garso sugerties klasė
		125 Hz	250 Hz	500 Hz	1000 Hz	2000 Hz	4000 Hz		
40	50	0.20	0.70	1.00	1.00	1.00	1.00	1.00	A
40	200	0.60	0.95	1.00	1.00	1.00	1.00	1.00	A

THK mm	o.d.s. mm	NRC	SAA
40	50	1.00	1.00
40	400	0.95	0.93

THK mm	AC(1.5)	Svertinis normalizuotas šoninių lygių skirtumas	CAC dB
	raiškumo klasė, ASTM E1111, ASTM E1110		
40	200	28	30

## Patalpų oro kokybė



Sertifikatai / Ženklinimas	Visi produktai
Eurofins Indoor Air Comfort®	IAC Gold
French VOC	A+
Finnish M1	•





## Cradle to Cradle Certified®



Šis produktas sertifikuotas Cradle to Cradle Certified® Bronzos lygiu (4.0 versija).



### Material Health

Šis gaminy s gavo C2C Certified Material Health Certificate™ sidabro lygio sertifikatą (standartinė 4.0 versija). C2C Certified Material Health Certificate™ – tai gaminio sudėties sveikatos ir saugos patikrinimas, naudojant „Cradle-to-Cradle“ sertifikuoto gaminio standarto medžiagų sveikatos reikalavimus.



### CO2 pėdsakas

	kg CO <sub>2</sub> equiv./m <sup>2</sup>
Master A	3,70
Master A/Plant	3,09

Gyvavimo ciklo etapai nuo A1 iki C4 iš EPD, pagal ISO 14025 / EN 15804



### Perdirbimas

Minimalus perdirbtų žaliavų kiekis	59%
Perdirbimas	Visiškai perdirbama



### Priešgaisrinė sauga

Šalis	Klasė
Europe	EN 13501-1 A2-s1,d0

Plokščių mineralinė vata yra išbandyta ir klasifikuojama kaip nedegi pagal EN ISO 1182.



### Atsparumas drėgmei

Gaminys	Klasė
Standard	C klasė, RH 95%, 30°C
Plant	A klasė, RH 70%, 25°C

Pagal EN 13964:2014 standartą.



### Šviesos atspindėjimas

Spalva White Frost, artimiausia NCS spalva S 0500-N, šviesos atspindėjimas 85%. Blizgesys < 1.



### Valymas

Sausas valymas ir siurbimas kasdien. Drėgnas valymas kartą per savaitę.



### Išmontavimo galimybės

Plokštės lengvai išmontuojamos. Minimalus išmontavimo aukštis nurodytas montavimo brėžiniuose.



### Montavimas

Montuojama laikantis nurodymų montavimo brėžiniuose, instrukcijose ir pateiktuose pavyzdžiuose. Informacija apie minimalų sistemos kabinimo aukštį pateikta prie Medžiagų išėigos.



### Sistemos svoris

	kg/m <sup>2</sup>
Master A	2,5
Master A + Connect grid system	3,5

Informacija apie svorį yra orientacinė ir gali skirtis.



### Mechaninės savybės

Žr. lentelę apie maksimalią apkrovą ir minimalią apkrovą bei funkcinis reikalavimus, mechanines savybes puslapyje [www.ecophon.com/lt](http://www.ecophon.com/lt).



### CE

Visi Ecophon akustinių kabamųjų lubų gaminiai turi CE ženklą, atitinkantį Europos standartą EN13964:2014. Konkretaus gaminio savybės nurodytos Eksploatacinių savybių deklaracijoje.

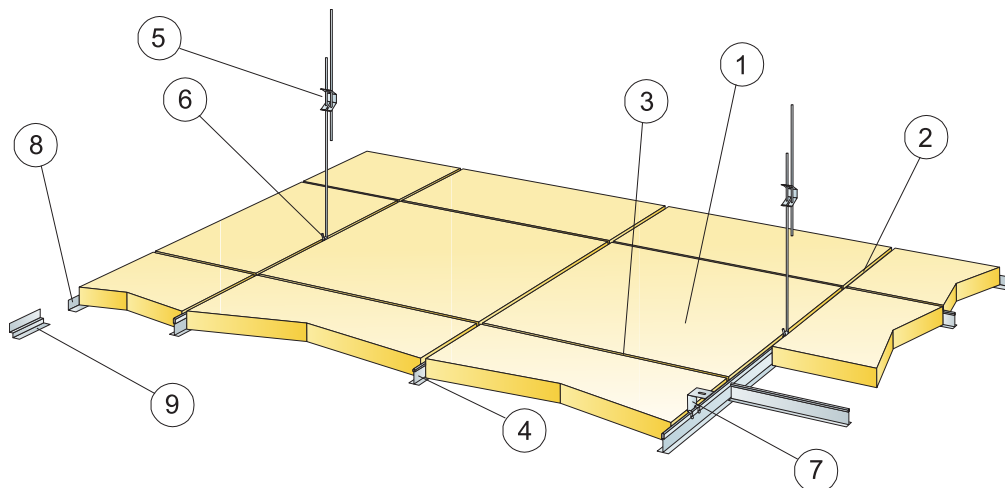

© Ecophon Group

IŠEIGA (NE)SK. ATLIEKŲ

	Matmenys, mm		
	600x600	1200x600	1200x1200
1 Master A	2,8/m <sup>2</sup>	1,4/m <sup>2</sup>	0,7/m <sup>2</sup>
2 Connect T24 pagrindinis profilis, montuojamas kas 1200 mm (maks. atstumas nuo sienos 600 mm, gali būti prailgintas iki 1200 mm, jei tarp pagrindinio profilio ir sienos nėra apkrovos).	0,9m/m <sup>2</sup>	0,9m/m <sup>2</sup>	0,9m/m <sup>2</sup>
3 Connect T24 skersinis profilis, L=1200 mm, montuojamas kas 600 mm	1,7m/m <sup>2</sup>	1,7m/m <sup>2</sup>	0,9m/m <sup>2</sup>
4 Connect T24 skersinis profilis, L=600 mm	0,9m/m <sup>2</sup>	-	-
5 Connect reguliuojamas tvirtinimo kablys, montuojamas kas 1200 mm (maks. atstumas nuo sienos 600 mm)	0,7/m <sup>2</sup>	0,7/m <sup>2</sup>	0,7/m <sup>2</sup>
6 Connect kablo fiksatorius (nerekomenduojama naudoti baseinuose)	0,7/m <sup>2</sup>	0,7/m <sup>2</sup>	0,7/m <sup>2</sup>
7 Montuojant tiesiogiai: Connect tvirtinimo kampas, montuojamas kas 1200 mm	0,7/m <sup>2</sup>	0,7/m <sup>2</sup>	0,7/m <sup>2</sup>
8 Connect perimetrinis profilis, tvirtinamas kas 300 mm	pagal poreikius		
9 Connect dvigubas perimetrinis profilis, tvirtinamas kas 300 mm	pagal poreikius		
Δ Min. sistemos kabinimo aukštis, su reguliuojamu tvirtinimo kabliu: 100 mm, su tvirtinimo kampu: 50 mm	-	-	-
δ Min. sistemos išmontavimo aukštis: 170 mm, montuojant 1200x1200 mm plokštes: 200 mm	-	-	-

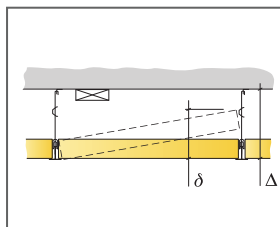

Žr. Medžiagų išeiigą

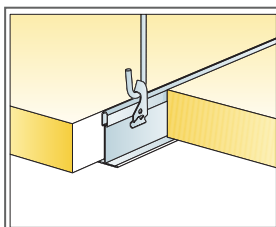

Kabinimas naudojant reguliuojamą kabinimo kablį ir fiksatorių

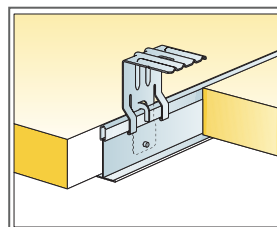

Kabinimas naudojant tvirtinimo kampą

Matmenys, mm	Maks. Naudojimo apkrova (N)	Min. Keliamaoji geba (N)
600x600x40	40	160
1200x600x40	40	160
1200x1200x40	40	160

Naudojimo apkrova/keliamaoji geba

# Ecophon Master™ B

Ecophon Master™ B klijuojamos tiesiai prie lubų glaudžiant briauną prie briaunos, taip sukuriant vientisą lubų paviršių. Briaunos su nuožulna suformuoja tarp plokščių siaurą griovelį. Naudojama, kai reikalingas kuo mažesnis bendras sistemos pakabinimo aukštis.



Kindertagesheim St. Markus, Vokietija

## SISTEMOS INFORMACIJA

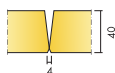

Matmenys, mm	600x600	1200x600
Tiesioginis	•	•
Storis (THK)	40	40
Montav. brėž.	M113	M113

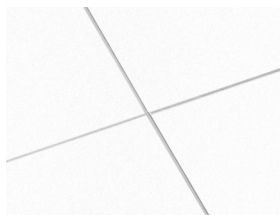
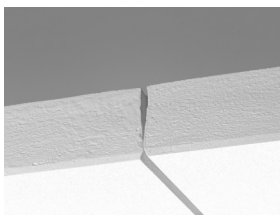
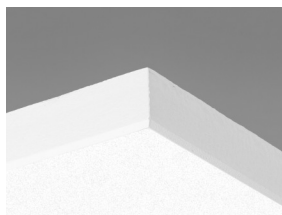

## Akustika

### Garso sugertis:

Bandymų rezultatai atitinka standartą EN ISO 354 ir NRC bei SAA vertes (Noise Reduction Coefficient ir Sound Absorption Average) pagal ASTM C 423 standartą.

$\alpha_p$ , Praktinis garso sugerties koeficientas

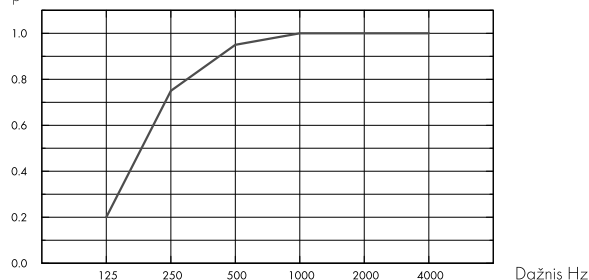

– Master B 40 mm, 43 mm s.k.a.  
o.d.s = konstrukcijos pakabinimo gylis

THK mm	o.d.s. mm	$\alpha_p$ , Praktinis garso sugerties koeficientas						$\alpha_w$	Garso sugerties klasė
		125 Hz	250 Hz	500 Hz	1000 Hz	2000 Hz	4000 Hz		
40	43	0.20	0.75	0.95	1.00	1.00	1.00	1.00	A

THK mm	o.d.s. mm	NRC	SAA
40	43	0.95	0.93



## Patalpų oro kokybė

Sertifikatai / Ženklinimas	Visi produktai
Eurofins Indoor Air Comfort®	IAC Gold
French VOC	A+
Finnish M1	•



## Material Health

Šis gaminy s gavo C2C Certified Material Health Certificate™ sidabro lygio sertifikatą (standartinė 4.0 versija). C2C Certified Material Health Certificate™ – tai gaminio sudėties sveikatos ir saugos patikrinimas, naudojant „Cradle-to-Cradle“ sertifikuoto gaminio standarto medžiagų sveikatos reikalavimus.



## Cradle to Cradle Certified®



Šis produktas sertifikuotas Cradle to Cradle Certified® Bronzos lygiu (4.0 versija).



## CO2 pėdsakas

kg CO <sub>2</sub> equiv/m <sup>2</sup>	
Master B	7,30

Gyvavimo ciklo etapai nuo A1 iki C4 iš EPD, pagal ISO 14025 / EN 15804



## Perdirbimas

Minimalus perdirbtų žaliavų kiekis	62%
Perdirbimas	Visiškai perdirbama



## Priešgaisrinė sauga

Šalis	Fire standard	Klasė
Europe	EN 13501-1	A2-s1,d0

Plokščių mineralinė vata yra išbandyta ir klasifikuojama kaip nedegi pagal EN ISO 1182.



## Atsparumas drėgmei

C klasė, santykinė drėgmė iki 95% 30°C temperatūroje, pagal EN 13964:2014 standartą



## Šviesos atspindėjimas

Spalva White Frost, artimiausia NCS spalva S 0500-N, šviesos atspindėjimas 85%. Blizgesys < 1.



## Valymas

Sausas valymas ir siurbimas kasdien. Drėgnas valymas kartą per savaitę.



## Išmontavimo galimybės

Plokštės neišmontuojamos.



## Montavimas

Montuojama laikantis nurodymų montavimo brėžiniuose, instrukcijose ir pateiktuose pavyzdžiuose. Minimalus kabinimo aukštis nurodytas prie Medžiagų išeiigos. Paviršius, ant kurio klijuojamos plokštės, privalo būti pakankamai tvirtas, kad išlaikytų klijuojamų plokščių svorį. Jei nesate tikri, atlikite bandomąjį klijavimą. Paviršius visada turi būti sausas ir švarus. Geriausia montavimo kokybė pasiekama, kai paviršius būna lygus.



## Sistemos svoris

kg/m <sup>2</sup>	
Master B	3,6

Informacija apie svorį yra orientacinė ir gali skirtis.



## Mechaninės savybės

Papildoma apkrova turi būti tvirtinama prie lubų (sofito).



## CE

Visi Ecophon akustinių kabamųjų lubų gaminiai turi CE ženklą, atitinkantį Europos standartą EN13964:2014. Konkretaus gaminio savybės nurodytos Eksploatacinių savybių deklaracijoje.



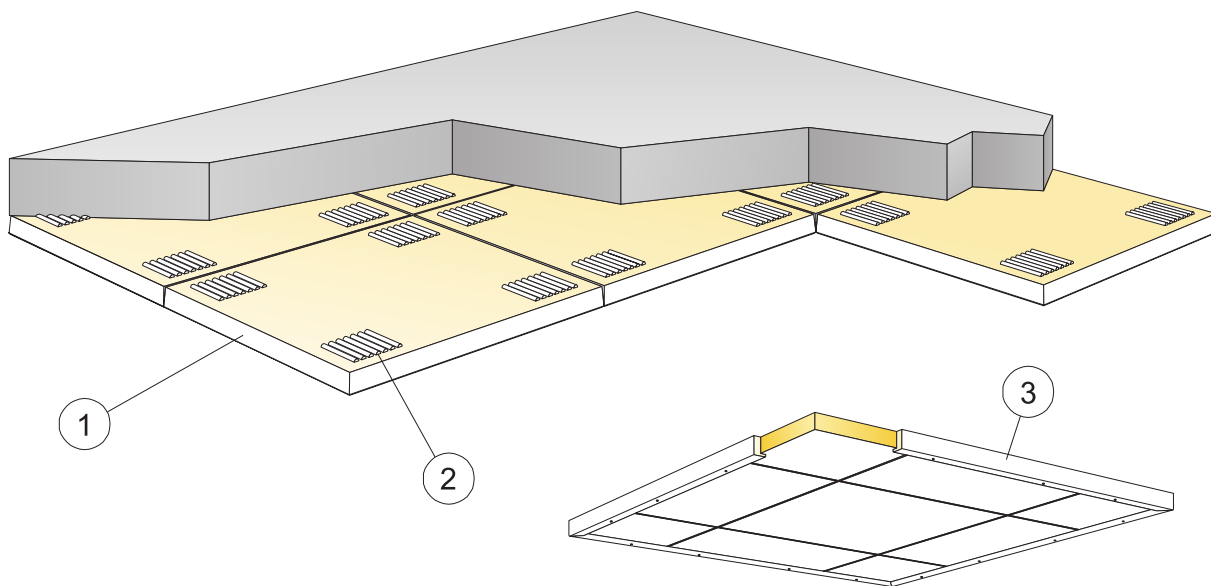

© Ecophon Group

IŠEIGA (NE)SK. ATLIEKŲ)

	Matmenys, mm	
	600x600	1200x600
1 Master B	2,8/m <sup>2</sup>	1,4/m <sup>2</sup>
2 Connect Absorber klijai (0,25 l/m <sup>2</sup> - 0,4 l/m <sup>2</sup> priklausomai nuo montavimo sąlygų)	pagal poreikius	
Klijams tepli naudokite "Connect Notched" mentele.	-	-
3 Montuojant laisvai kabančius elementus: Connect medinis perimetrisinis profilis, L=3000, tvirtinamas kas 500 mm	pagal poreikius	
Δ Min. sistemos kabinimo aukštis: 43 mm	-	-
δ Min. išmontavimo aukštis: sistema neišmontuojama	-	-
Nupjautos matomos briaunos turi būti nudažytos	-	-

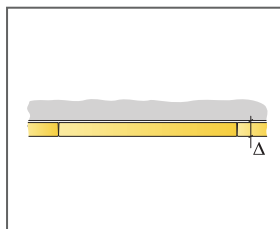

Žr. Medžiagų išeiigą

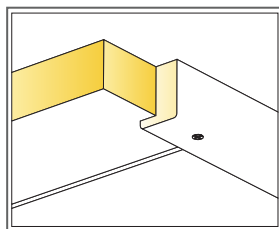

Medinis rėmas laisvai kabančiai salai

Matmenys, mm	Maks. Naudojimo apkrova [N]	Min. Keliamoji geba [N]
600x600x40	-	-
1200x600x40	-	-

Naudojimo apkrova/keliamoji geba

# Ecophon Master™ Ds

Ecophon Master™ Ds sistema turi paslėptą konstrukciją, plokščių briaunos simetriško dizaino, todėl jas lengva montuoti bei sistemoje integruoti šviestuvus ir vėdinimo sistemas. Naudojama, kai reikalingos kabamosios lubos su paslėpta konstrukcija, bet atskiros plokštės turi būti lengvai išmontuojamos.



Hoaga-Hella Campus, Vokietija

## SISTEMOS INFORMACIJA

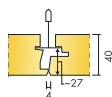

Matmenys, mm	600x600
T24	•
Storis (THK)	40
Montav. brėž.	M626, M627, M628

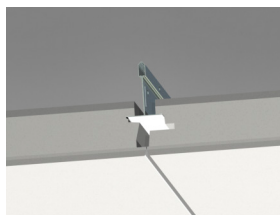
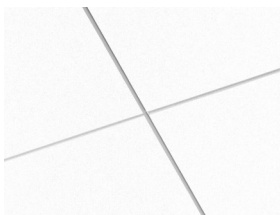
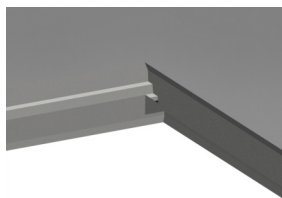

## Akustika

### Garso sugertis:

Bandyių rezultatai atitinka standartą EN ISO 354 ir NRC bei SAA vertes (Noise Reduction Coefficient ir Sound Absorption Average) pagal ASTM C 423 standartą.

$\alpha_p$ , Praktinis garso sugerties koeficientas

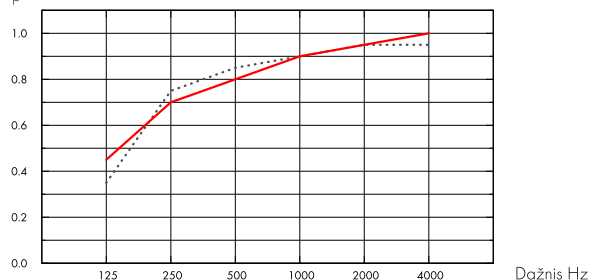

.... Master Ds 40 mm, 95 mm s.k.a.

— Master Ds 40 mm, 200 mm s.k.a.

o.d.s = konstrukcijos pakabinimo gylis

THK mm	o.d.s. mm	$\alpha_p$ , Praktinis garso sugerties koeficientas						$\alpha_w$	Garso sugerties klasė
		125 Hz	250 Hz	500 Hz	1000 Hz	2000 Hz	4000 Hz		
40	95	0.35	0.75	0.85	0.90	0.95	0.95	0.90	A
40	200	0.45	0.70	0.80	0.90	0.95	1.00	0.90	A

THK mm	o.d.s. mm	NRC	SAA
40	95	0.90	0.91
40	400	0.85	0.86

THK mm	AC(1.5)	Svertinis normalizuotas šoninių lygių skirtumas	CAC dB
	raiškumo klasė, ASTM E1111, ASTM E1110		
40	200	31	33



## Patalpų oro kokybė

Sertifikatai / Ženklinimas	Visi produktai
Eurofins Indoor Air Comfort®	IAC Gold
French VOC	A+
Finnish M1	•





## Cradle to Cradle Certified®



Šis produktas sertifikuotas Cradle to Cradle Certified® Bronzos lygiu (4.0 versija).



### Material Health

Šis gaminy s gavo C2C Certified Material Health Certificate™ sidabro lygio sertifikatą (standartinė 4.0 versija). C2C Certified Material Health Certificate™ – tai gaminio sudėties sveikatos ir saugos patikrinimas, naudojant „Cradle-to-Cradle“ sertifikuoto gaminio standarto medžiagų sveikatos reikalavimus.



### CO2 pėdsakas

	kg CO <sub>2</sub> equiv/m <sup>2</sup>	Gyvavimo ciklo etapai nuo A1 iki C4 iš EPD, pagal ISO 14025 / EN 15804
Master Ds	7,10	



### Perdurbimas

Minimalus perdirbtų žaliavų kiekis	63%
Perdurbimas	Visiškai perdirbama



### Priešgaisrinė sauga

Šalis	Fire standard	Klasė	Plokščių mineralinė vata yra išbandyta ir klasifikuojama kaip nedegi pagal EN ISO 1182.
Europe	EN 13501-1	A2-s1,d0	



### Atsparumas drėgmei

C klasė, santykinė drėgmė iki 95% 30°C temperatūroje, pagal EN 13964:2014 standartą



### Šviesos atspindėjimas

Spalva White Frost, artimiausia NCS spalva S 0500-N, šviesos atspindėjimas 85%. Blizgesys < 1.



### Valymas

Sausas valymas ir siurbimas kasdien. Drėgnas valymas kartą per savaitę.



### Išmontavimo galimybės

Plokštės lengvai išmontuojamos. Minimalus išmontavimo aukštis nurodytas montavimo brėžiniuose.



### Montavimas

Montuojama laikantis nurodymų montavimo brėžiniuose, instrukcijose ir pateiktuose pavyzdžiuose. Minimalus kabinimo aukštis nurodytas prie Medžiagų išėigos. Nerekomenduojama montuoti mažose patalpose, pavyzdžiui, 2x2 m2. Lubos, kuriose yra daug integruotų detalių, turi būti tiksliai suprojektuotos ir sumontuotos.



### Sistemos svoris

	kg/m <sup>2</sup>
Master Ds	4,4
Master Ds + Connect grid system	5,3

Informacija apie svorį yra orientacinė ir gali skirtis.



### Mechaninės savybės

Žr. lentelę apie maksimalią apkrovą ir minimalią apkrovą bei funkcinius reikalavimus, mechanines savybes puslapyje [www.ecophon.com/lt](http://www.ecophon.com/lt).



### CE

Visi Ecophon akustinių kabamųjų lubų gaminiai turi CE ženklą, atitinkantį Europos standartą EN13964:2014. Konkretaus gaminio savybės nurodytos Eksploatacinių savybių deklaracijoje.

## MONTAVIMO SCHEMA (M626) ECOPHON MASTER DS. PAKABINAMA KONSTRUKCIJA.

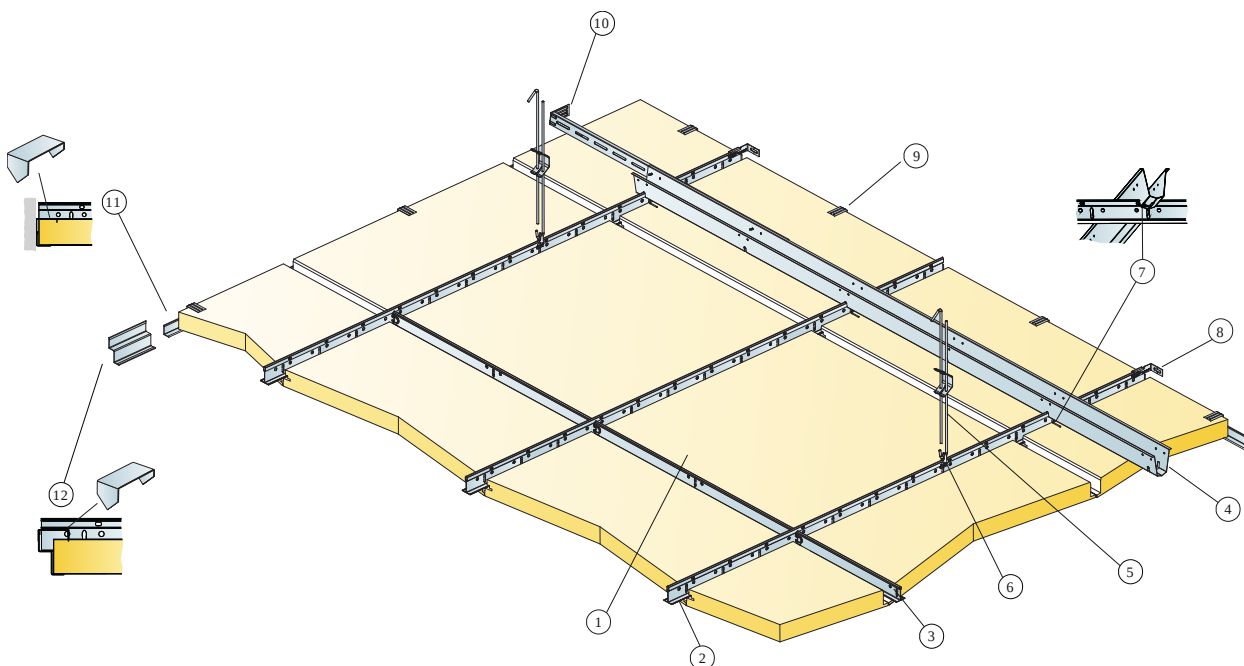

© Ecophon Group

### IŠEIGA (NE)SK. ATLIEKŲ

		<b>Matmenys, mm</b>
		<b>600x600</b>
1	Master Ds	2,8/m <sup>2</sup>
2	Connect T24 Main Runner PL, tvirtinamas kas 600mm	1,7m/m <sup>2</sup>
3	Connect T24 skersinis profilis, L=600 mm	2/kiekvienai Pagrindinių profilių eilei
4	Connect Space Bar, tvirtinamas kas 1500 mm (maks. atstumas nuo sienos 300 mm)	0,7m/m <sup>2</sup>
5	Connect reguliuojamas tvirtinimo kablys, montuojamas kas 1200 mm (maks. atstumas nuo sienos 600 mm)	0,7/m <sup>2</sup>
6	Connect kablo fiksatorius (nerekomenduojama naudoti baseinuose)	0,7/m <sup>2</sup>
7	Connect stabilizatorius kaišis, montuojamas 1 vnt. Connect pagrindinio profilio ir Connect stabilizatorius susikirtimų taškuose	1,4/m <sup>2</sup>
8	Connect tvirtinimo kampas T-profiliams	1/kiekvienai pakabinčiai Pagrindinių profilių eilei
9	Connect techninės plokštės fiksatorius 40	1/kas 300-400mm ant bet kurios nupjautos brtaunos
10	Connect tvirtinimo kampas stabilizatoriui, L=700 mm, naudojamas su stabilizatoriumi Connect Space Bar	1/kiekvienai stabilizatorių eilei
11	Connect perimetrisinis profilis, tvirtinamas kas 300 mm	pagal poreikius
12		pagal poreikius
Δ Min. sistemos kabinimo aukštis: 140 mm		-
δ Min. Išmontavimo aukštis: 50 mm		-

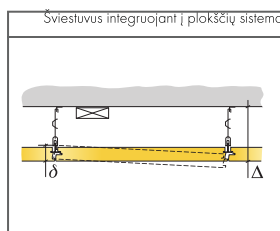

Žr. medžiagų išeiqa

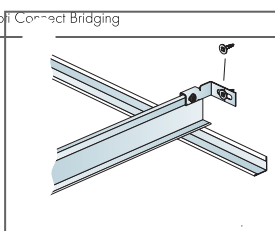

Connect tvirtinimo kampas T-profiliams

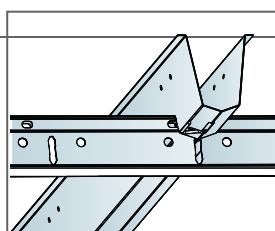

Profilų sujungimas stabilizatoriaus kaišiu

Matmenys, mm	Maks. Naudojimo apkrova (N)	Min. Keliamoji geba (N)
600x600x40	20	160

Naudojimo apkrova/keliamoji geba

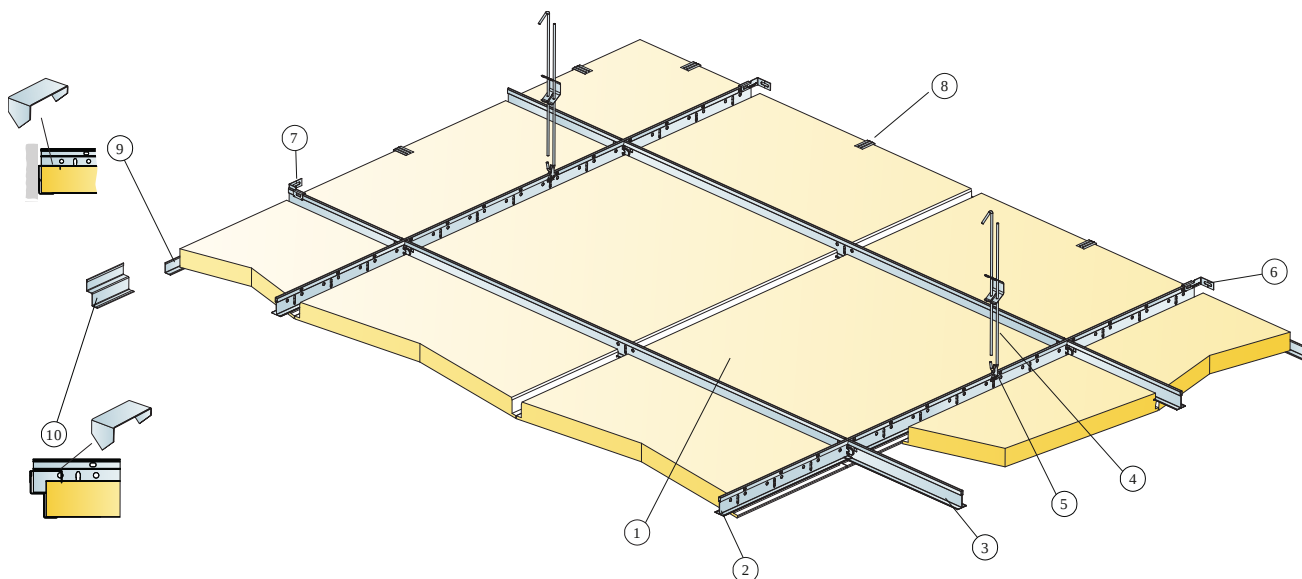

© Ecophon Group

### IŠEIGA (NE)SK. ATLIEKŲ

		<b>Matmenys, mm</b>
		<b>600x600</b>
1	Master Ds	2,8/m <sup>2</sup>
2	Connect T24 Main Runner PL, tvirtinama kas 1200 mm	0,9m/m <sup>2</sup>
3	Connect T24 Cross Tee PL, L=1200 mm, tvirtinama kas 600 mm	1,7m/m <sup>2</sup>
4	Connect reguliuojamas tvirtinimo kablys, montuojamas kas 1200 mm (maks. atstumas nuo sienos 600 mm)	0,7/m <sup>2</sup>
5	Connect kablo fiksatorius (nerekomenduojama naudoti baseinuose)	0,7/m <sup>2</sup>
6	Connect Wall Bracket, tvirtinamas kas 1200mm pagrindiniame profilyje (Main runner)	2/kiekvienai pakabintai Pagrindinių profilių eilei
7	Connect Wall Bracket, tvirtinamas kas 1200mm Cross tee	1/kiekvienai skersinių profilių eilei
8	Connect techninės plokštės fiksatorius 40	1/perimetrinė plokštė
9	Connect perimetrisinis profilis, tvirtinamas kas 300 mm	pagal poreikius
10		pagal poreikius
Δ Min. sistemos kabinimo aukštis: 140 mm		-
δ Min. išmontavimo aukštis: 50 mm		-
Šviestuvus integruojant į plokščių sistemas naudoti Connect Bridging		-

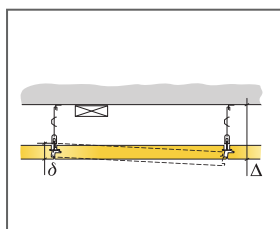

Žr. medžiagų išeiqa

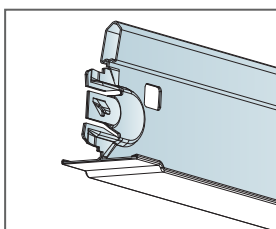

Cross tee PL

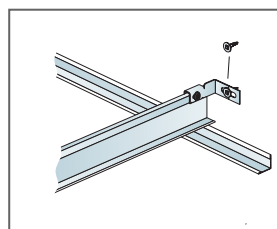

Connect tvirtinimo kampas T-profiliams

Matmenys, mm	Maks. Naudojimo apkrova (N)	Min. Keliamoji geba (N)
600x600x40	35	160

Naudojimo apkrova/keliamoji geba

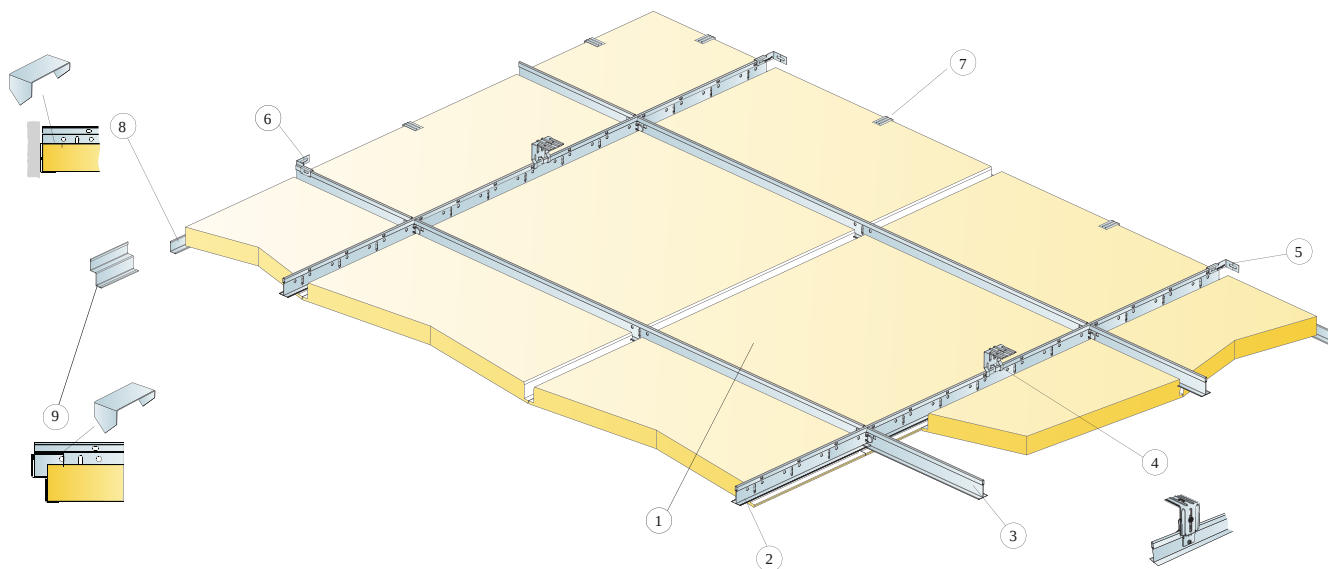

© Ecophon Group

### IŠEIGA (NE)SK. ATLIEKŲ

	<b>Matmenys, mm</b>
	<b>600x600</b>
1 Master Ds	2,8/m <sup>2</sup>
2 Connect T24 Main Runner PL, tvirtinama kas 1200 mm	0,9m/m <sup>2</sup>
3 Connect T24 Cross Tee PL, L=1200 mm, tvirtinama kas 600 mm	1,7m/m <sup>2</sup>
4 Connect Adjust tiesioginis laikiklis, sumontuotas 1200 mm centruose	0,7/m <sup>2</sup>
5 Connect Wall Bracket, tvirtinamas kas 1200mm pagrindiniame profilyje (Main runner)	2/kiekvienai pakabintai Pagrindinių profilių eilei
6 Connect Wall Bracket, tvirtinamas kas 1200mm Cross tee	1/kiekvienai skersinių profilių eilei
7 Connect techninės plokštės fiksatorius 40	1/perimetrinė plokštė
8 Connect perimetrisinis profilis, tvirtinamas kas 300 mm	pagal poreikius
9	pagal poreikius
Δ Min. sistemos kabinimo aukštis: 95 mm	-
δ Min. Išmontavimo aukštis: 50 mm	-
Šviestuvus integruojant į plokščių sistemas naudoti Connect Bridging	-

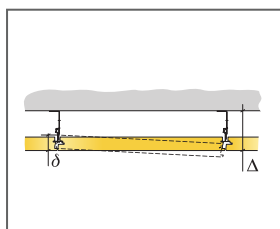

Žr. medžiagų išeią

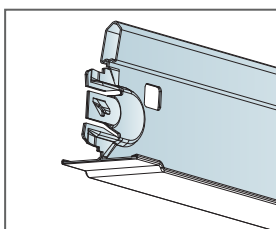

Cross tee PL

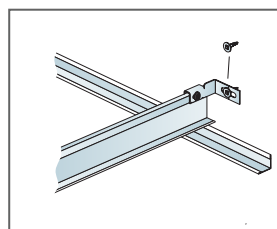

Connect tvirtinimo kampas T-profiliams

Matmenys, mm	Maks. Naudojimo apkrova [N]	Min. Keliamoji geba [N]
600x600x40	35	160

Naudojimo apkrova/keliamoji geba



# Ecophon Master™ E

„Ecophon Master™ E“ turi įleidžiamą matomą konstrukciją ir „teglar“ tipo briaunas, tai luboms suteikia šešėlio efektą, kuris pabrėžia kiekvieną plokštę ir iš dalies paslepia konstrukcijos sistemą. Tinka atvirojo plano biurams ar kitoms patalpoms, kurioms keliami griežti reikalavimai dėl geros akustikos.



Cracow, Lenkija

## SISTEMOS INFORMACIJA

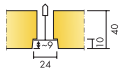

Matmenys, mm	600x600	1200x600	1200x1200
Connect T15	•	•	
Connect T24	•	•	•
Storis (THK)	40	40	40
Montav. brėž.	M58	M58	M567

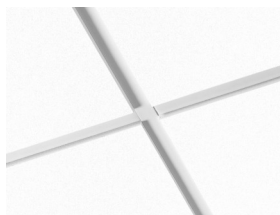
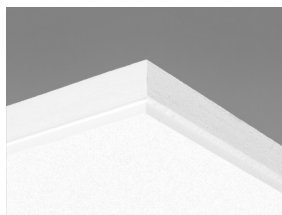

## Akustika

### Garso sugertis:

Bandymų rezultatai atitinka standartą EN ISO 354 ir NRC bei SAA vertes (Noise Reduction Coefficient ir Sound Absorption Average) pagal ASTM C 423 standartą.

$\alpha_p$ , Praktinis garso sugerties koeficientas

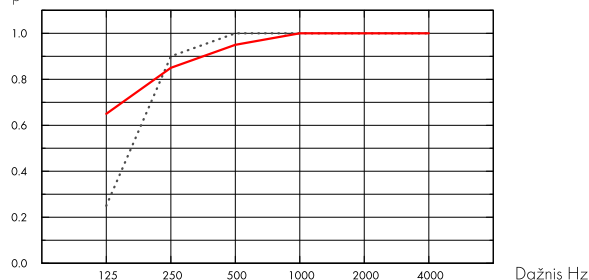

..... Master E 40 mm, 60 mm s.k.a.  
 — Master E 40 mm, 200 mm s.k.a.  
 o.d.s = konstrukcijos pakabinimo gylis

THK mm	o.d.s. mm	$\alpha_p$ , Praktinis garso sugerties koeficientas						$\alpha_w$	Garso sugerties klasė
		125 Hz	250 Hz	500 Hz	1000 Hz	2000 Hz	4000 Hz		
40	60	0.25	0.90	1.00	1.00	1.00	1.00	1.00	A
40	200	0.65	0.85	0.95	1.00	1.00	1.00	1.00	A

THK mm	o.d.s. mm	NRC	SAA
40	60	1.00	0.98
40	200	0.95	0.97
40	400	0.90	0.89

THK mm	AC(1.5) raiškumo klasė, ASTM E1111, ASTM E1110		Svertinis normalizuotas šoninių lygių skirtumas	CAC dB	
	200	29		31	Lubų garso slopinimo klasė, ASTM 1414, ASTM E413
40	200	29	31		



## Patalpų oro kokybė

Sertifikatai / Ženklinimas	Visi produktai
Eurofins Indoor Air Comfort®	IAC Gold
French VOC	A+
Finnish M1	•





## Cradle to Cradle Certified®



Šis produktas sertifikuotas Cradle to Cradle Certified® Bronzos lygiu (4.0 versija).



### Material Health

Šis gaminys gavo C2C Certified Material Health Certificate™ sidabro lygio sertifikatą (standartinė 4.0 versija). C2C Certified Material Health Certificate™ – tai gaminio sudėties sveikatos ir saugos patikrinimas, naudojant „Cradle-to-Cradle“ sertifikuoto gaminio standarto medžiagų sveikatos reikalavimus.



### CO2 pėdsakas

	kg CO <sub>2</sub> equiv/m <sup>2</sup>	Gyvavimo ciklo etapai nuo A1 iki C4 iš EPD, pagal ISO 14025 / EN 15804
Master E	6,10	
Master E/Plant	4,15	



### Perdirbimas

Minimalus perdirbtų žaliavų kiekis	61%
Perdirbimas	Visiškai perdirbama



### Priešgaisrinė sauga

Šalis	Fire standard	Klasė	Plokščių mineralinė vata yra išbandyta ir klasifikuojama kaip nedegi pagal EN ISO 1182.
Europe	EN 13501-1	A2-s1,d0	



### Atsparumas drėgmei

Gaminys	Klasė	Pagal EN 13964:2014 standartą.
Standard	C klasė, RH 95%, 30°C	
Plant	A klasė, RH 70%, 25°C	



### Šviesos atspindėjimas

Spalva White Frost, artimiausia NCS spalva S 0500-N, šviesos atspindėjimas 85%. Blizgesys < 1.



### Valymas

Sausas valymas ir siurbimas kasdien. Drėgnas valymas kartą per savaitę.



### Išmontavimo galimybės

Plokštės lengvai išmontuojamos. Minimalus išmontavimo aukštis nurodytas montavimo brėžiniuose.



### Montavimas

Montuojama laikantis nurodymų montavimo brėžiniuose, instrukcijose ir pateiktuose pavyzdžiuose. Informacija apie minimalų sistemos kabiniimo aukštį pateikta prie Medžiagų išėigos.



### Sistemos svoris

	kg/m <sup>2</sup>
Master E	3,5
Master E + Connect grid system	4,5

Informacija apie svorį yra orientacinė ir gali skirtis.



### Mechaninės savybės

Žr. lentelę apie maksimalią apkrovą ir minimalią apkrovą bei funkcinius reikalavimus, mechanines savybes puslapyje [www.ecophon.com/lt](http://www.ecophon.com/lt).



### CE

Visi Ecophon akustinių kabamųjų lubų gaminiai turi CE ženklą, atitinkantį Europos standartą EN13964:2014. Konkretaus gaminio savybės nurodytos Eksploatacinių savybių deklaracijoje.

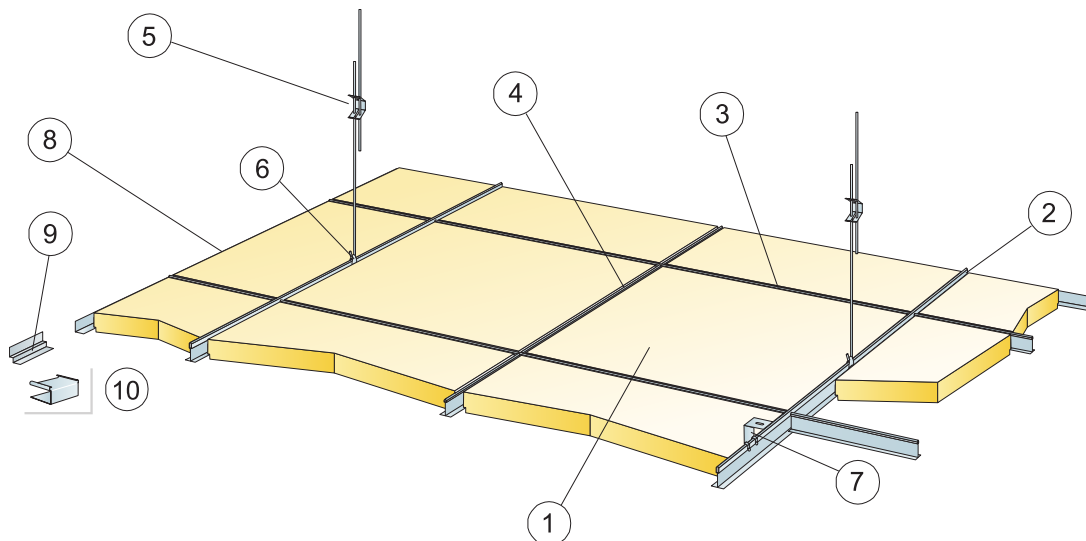

© Ecophon Group

IŠEIGA (NE)SK. ATLIEKŲ

	Matmenys, mm	
	600x600	1200x600
1 Master E	2,8/m <sup>2</sup>	1,4/m <sup>2</sup>
2 Connect T24 arba T15 pagrindinis profilis, montuojamas kas 1200 mm (maks. atstumas nuo sienos 600 mm, gali būti prailgintas iki 1200 mm jei tarp profilio ir sienos nėra apkrovos).	0,9m/m <sup>2</sup>	0,9m/m <sup>2</sup>
3 Connect T24 arba T15 skersinis profilis, L=1200 mm	1,7m/m <sup>2</sup>	1,7m/m <sup>2</sup>
4 Connect T24 arba T15 skersinis profilis, L=600 mm	0,9m/m <sup>2</sup>	-
5 Connect reguliuojamas tvirtinimo kablys, montuojamas kas 1200 mm (maks. atstumas nuo sienos 600 mm)	0,7/m <sup>2</sup>	0,7/m <sup>2</sup>
6 Connect kablo fiksatorius (nerekomenduojama naudoti baseinuose)	0,7/m <sup>2</sup>	0,7/m <sup>2</sup>
7 Montuojant tiesiogiai: Connect tvirtinimo kampas, montuojamas kas 1200 mm	0,7/m <sup>2</sup>	0,7/m <sup>2</sup>
8 Connect perimetrisinis profilis, tvirtinamas kas 300 mm	pagal poreikius	
9 Connect dvigubas perimetrisinis profilis, tvirtinamas kas 300 mm	pagal poreikius	
10 Connect E-plug detalė (montuojama su dvigubu perimetriiniu profiliu)	pagal poreikius	
Δ Min. sistemos kabinimo aukštis, su reguliuojamu tvirtinimo kabliu: 110 mm, su tvirtinimo kampu: 60 mm	-	-
δ Min. išmontavimo aukštis: 170 mm	-	-

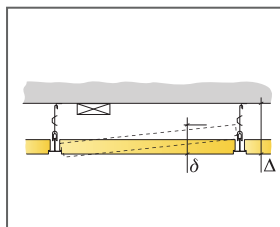

Žr. Medžiagų išeiigą

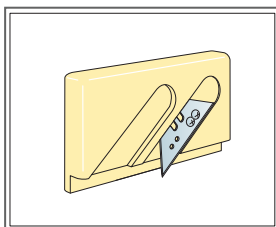

Peilis E briaunoms

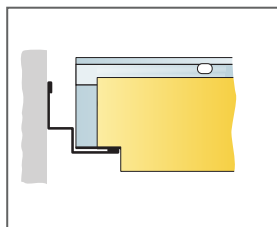

Ilgilinta briauna ir perimetrisinis profilis.

Matmenys, mm	Maks. Naudojimo apkrova [N]	Min. Keliamoji geba [N]
600x600x40	40	160
1200x600x40	40	160

Naudojimo apkrova/keliamoji geba

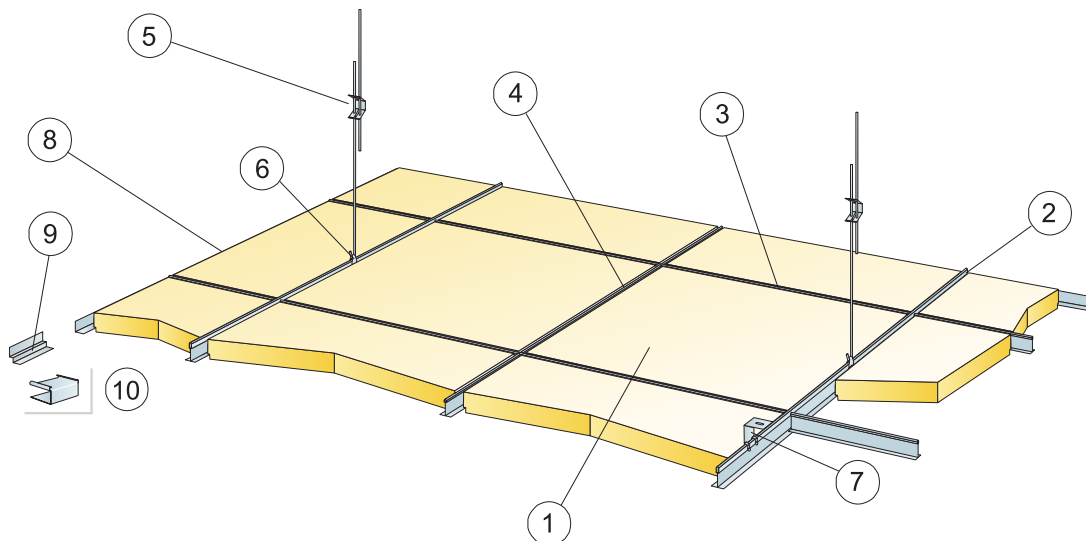

© Ecophon Group

IŠEIGA (NE)SK. ATLIEKŲ

	<b>Matmenys, mm</b>
	<b>1200x1200</b>
1 Master E	0,7/m <sup>2</sup>
2 Connect T24 pagrindinis profilis, montuojamas kas 1200 mm (maks. atstumas nuo sienos 600 mm, gali būti prailgintas iki 1200 mm, jei tarp pagrindinio profilio ir sienos nėra apkrovos).	0,9m/m <sup>2</sup>
3 Connect T24 skersinis profilis, L=1200 mm, montuojamas kas 600 mm	0,9m/m <sup>2</sup>
4 Connect T24 skersinis profilis, L=600 mm	-
5 Connect reguliuojamas tvirtinimo kablys, montuojamas kas 1200 mm (maks. atstumas nuo sienos 600 mm)	0,7/m <sup>2</sup>
6 Connect kablo fiksatorius (nerekomenduojama naudoti baseinuose)	0,7/m <sup>2</sup>
7 Montuojant tiesiogiai: Connect tvirtinimo kampas, montuojamas kas 1200 mm	0,7/m <sup>2</sup>
8 Connect perimetrisinis profilis, tvirtinamas kas 300 mm	pagal poreikius
9 Connect dvigubas perimetrisinis profilis, tvirtinamas kas 300 mm	pagal poreikius
10 Connect E-plug detalė (montuojama su dvigubu perimetriniu profiliu)	pagal poreikius
Δ Min. sistemos kabinimo aukštis, su reguliuojamu tvirtinimo kabliu: 110 mm, su tvirtinimo kampu: 60 mm	-
δ Min. išmontavimo aukštis: 170 mm	-

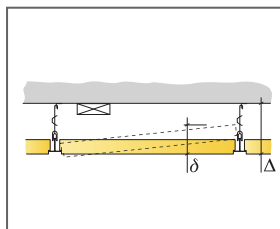

Žr. Medžiagų išeiigą

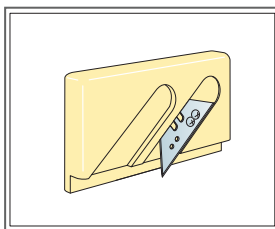

Peilis E briaunoms

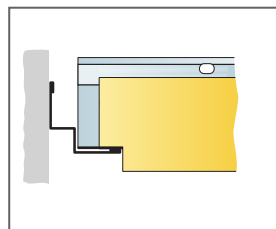

Ilgilinta briauna ir perimetrisinis profilis.

Matmenys, mm	Maks. Naudojimo apkrova (N)	Min. Keliamoji geba (N)
1200x1200x40	40	160

Naudojimo apkrova/keliamoji geba

# Ecophon Master™ Eg

Ecophon Master™ Eg“ yra unikali sistema, kuri suteikia išskirtinį plūduriuojančių lubų įvaizdį. Galite sukurti individualų dizainą su skirtingais plokščių dydžiais. Keturi atraminiai kraštai leidžia lengvai montuoti ir išmontuoti lubas. Tinka atviro išplanavimo biurams ar kitoms patalpoms, kuriuose keliami griežti geros akustikos reikalavimai. Laukiama patento.



## SISTEMOS INFORMACIJA



Matmenys, mm	600x600	1200x600	1200x1200	XL 2400x600
T24	•	•	•	•
Storis (THK)	40	40	40	40
Montav. brėž.	M498, M500	M498, M499, M500	M498	M500

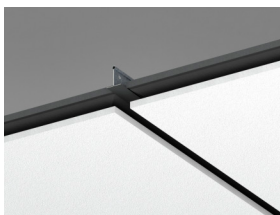
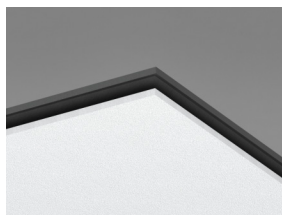

Master Eg sistemos dalis

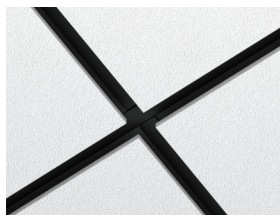

Master Eg sistema su matinės juodos spalvos Connect konstrukcija

## Akustika



### Garso sugertis:

Bandymų rezultatai atitinka standartą EN ISO 354. Klasifikavimas pagal standartą EN ISO 11654.

$\alpha_p$ , Praktinis garso sugerties koeficientas

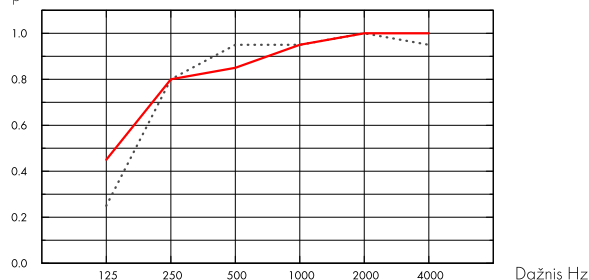

... Master Eg 40 mm, 80 mm o.d.s.  
 — Master Eg 40 mm, 200 mm o.d.s.  
 o.d.s = konstrukcijos pakabinimo gylis

THK mm	o.d.s. mm	$\alpha_p$ , Praktinis garso sugerties koeficientas						$\alpha_w$	Garso sugerties klasė
		125 Hz	250 Hz	500 Hz	1000 Hz	2000 Hz	4000 Hz		
40	80	0.25	0.80	0.95	0.95	1.00	0.95	1.00	A
40	200	0.45	0.80	0.85	0.95	1.00	1.00	0.95	A

THK mm	AC(1.5) raiškumo klasė, ASTM E1111, ASTM E1110
40	200



## Patalpų oro kokybė

Sertifikatai / Ženklimas	Visi produktai
Eurofins Indoor Air Comfort®	IAC Gold
French VOC	A+
Finnish M1	•



## Cradle to Cradle Certified®



Šis produktas sertifikuotas Cradle to Cradle Certified® Bronzos lygiu (4.0 versija).



## Material Health

Šis gaminy s gavo C2C Certified Material Health Certificate™ sidabro lygio sertifikatą (standartinė 4.0 versija). C2C Certified Material Health Certificate™ – tai gaminio sudėties sveikatos ir saugos patikrinimas, naudojant „Cradle-to-Cradle“ sertifikuoto gaminio standarto medžiagų sveikatos reikalavimus.





## CO2 pėdsakas

kg CO <sub>2</sub> equiv/m <sup>2</sup>		Gyvavimo ciklo etapai nuo A1 iki C4 iš EPD, pagal ISO 14025 / EN 15804
Master Eg	6,10	



## Perdirbimas

Minimalus perdirbtų žaliavų kiekis	61%
Perdirbimas	Visiškai perdirbama



## Priešgaisrinė sauga

Šalis	Fire standard	Klasė	Plokščių mineralinė vata yra išbandyta ir klasifikuojama kaip nedegi pagal EN ISO 1182.
Europe	EN 13501-1	A2-s1,d0	



## Atsparumas drėgmei

C klasė, santykinė drėgmė iki 95% 30°C temperatūroje, pagal EN 13964:2014 standartą



## Šviesos atspindėjimas

Spalva White Frost, artimiausia NCS spalva S 0500-N, šviesos atspindėjimas 85%. Blizgesys < 1.



## Valymas

Sausas valymas ir siurbimas kasdien. Drėgnas valymas kartą per savaitę.



## Išmontavimo galimybės

Plokštės lengvai išmontuojamos. Minimalus išmontavimo aukštis nurodytas montavimo brėžiniuose.



## Montavimas

Montuojama laikantis nurodymų montavimo brėžiniuose, instrukcijose ir pateikuose pavyzdžiuose. Informacija apie minimalų sistemos kabinimo aukštį pateikta prie Medžiagų išeiigos.



## Sistemos svoris

kg/m <sup>2</sup>		Informacija apie svorį yra orientacinė ir gali skirtis.
Master Eg	3,6	
Master Eg + Connect grid system	4,6	



## Mechaninės savybės

Žr. lentelę apie maksimalią apkrovą ir minimalią apkrovą bei funkcinius reikalavimus, mechanines savybes puslapyje [www.ecophon.com/lt](http://www.ecophon.com/lt).



## CE

Visi Ecophon akustinių kabamųjų lubų gaminiai turi CE ženklą, atitinkantį Europos standartą EN13964:2014. Konkretaus gaminio savybės nurodytos Eksploatacinių savybių deklaracijoje.

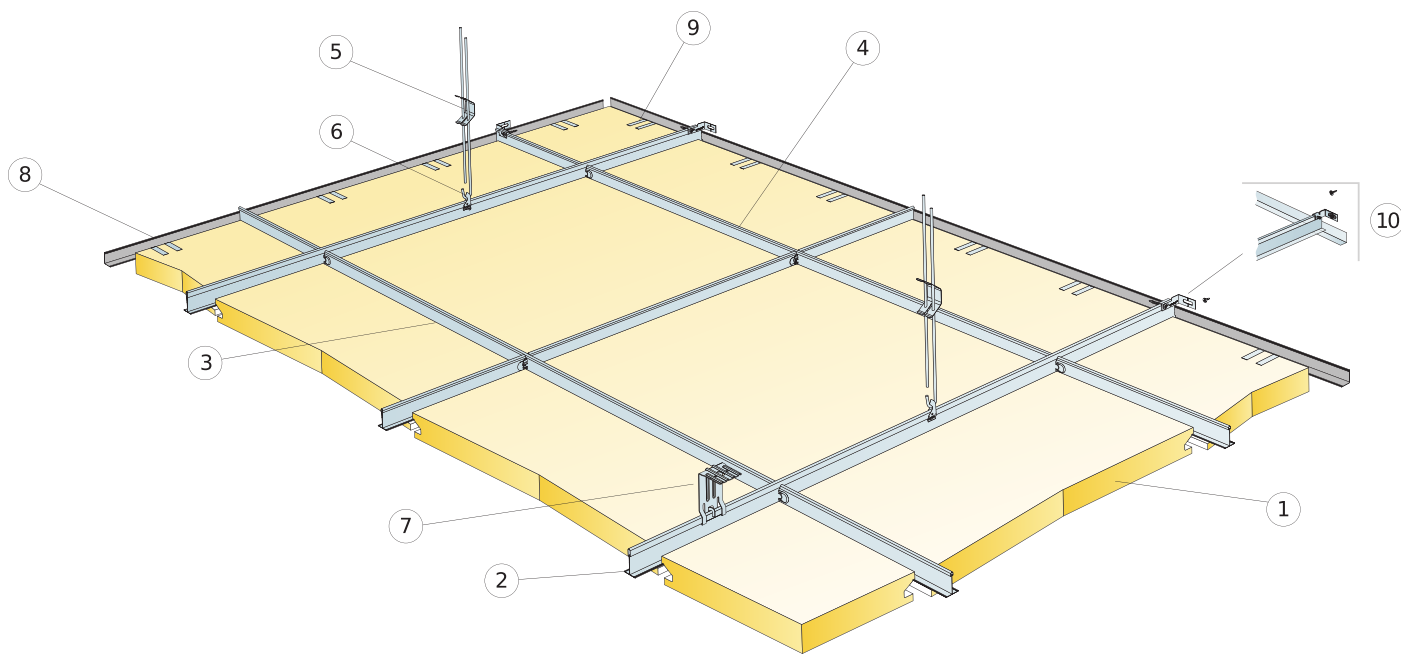

© Ecophon Group

IŠEIGA (NE)SK. ATLIEKŲ

	Matmenys, mm		
	600x600	1200x600	1200x1200
1 Master Eg	2,8/m <sup>2</sup>	1,4/m <sup>2</sup>	0,7/m <sup>2</sup>
2 Connect T24 pagrindinis profilis, montuojamas kas 1200 mm (maks. atstumas nuo sienos 600 mm)	0,9m/m <sup>2</sup>	0,9m/m <sup>2</sup>	0,9m/m <sup>2</sup>
3 Connect T24 Cross tee, L=1200 mm	1,7m/m <sup>2</sup>	1,7m/m <sup>2</sup>	0,9m/m <sup>2</sup>
4 Connect T24 Cross tee, L=600 mm	0,9m/m <sup>2</sup>	-	-
5 Connect reguliuojamas tvirtinimo kablys, montuojamas kas 1200 mm (maks. atstumas nuo sienos 600 mm)	0,7/m <sup>2</sup>	0,7/m <sup>2</sup>	0,7/m <sup>2</sup>
6 Connect kablo fiksatorius (nerekomenduojama naudoti baseinuose)	0,7/m <sup>2</sup>	0,7/m <sup>2</sup>	0,7/m <sup>2</sup>
7 Montuojant tiesiogiai: Connect tvirtinimo kampas, montuojamas kas 1200 mm	0,7/m <sup>2</sup>	0,7/m <sup>2</sup>	0,7/m <sup>2</sup>
8 Connect perimetrinis profilis, tvirtinamas kas 300 mm	pagal poreikius		
9 Connect Support fiksatorius DG25	1/kas 300-400mm ant bet kurios nupjautos brianaus		
10 Connect tvirtinimo kampas T-profilams	1/kiekvienai pakabintai Pagrindinių profilių eilei		
Δ Min. bendras sistemos kabinimo aukštis, su reguliuojamu trosu: 130 mm, su tiesioginiu tvirtinimu: 80 mm	-	-	-
δ Min. išmontavimo aukštis: 170 mm, 180mm su 1200x1200	-	-	-
Šviestuvus integruojant į plokščių sistemas naudoti Connect Bridging	-	-	-

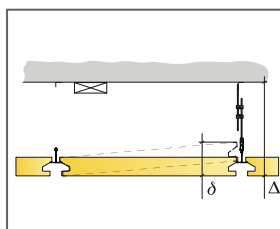

Žr. Medžiagų išeiąg

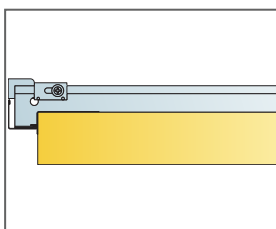

Tiesi briauna su atramine detale. T-profilis ant perimetrinio profilio.

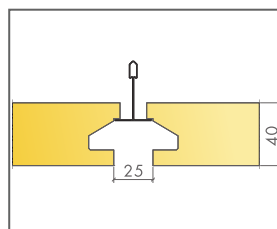

Plokštės įmontavimas plūduriuojančių lubų įvaizdžiui sudaryti

Matmenys, mm	Maks. Naudojimo apkrova (N)	Min. Keliamoji geba (N)
600x600x40	40	160
1200x600x40	40	160
1200x1200x40	40	160

Naudojimo apkrova/keliamoji geba

## ECOPHON MASTER EG MONTAVIMO SCHEMA (M499)

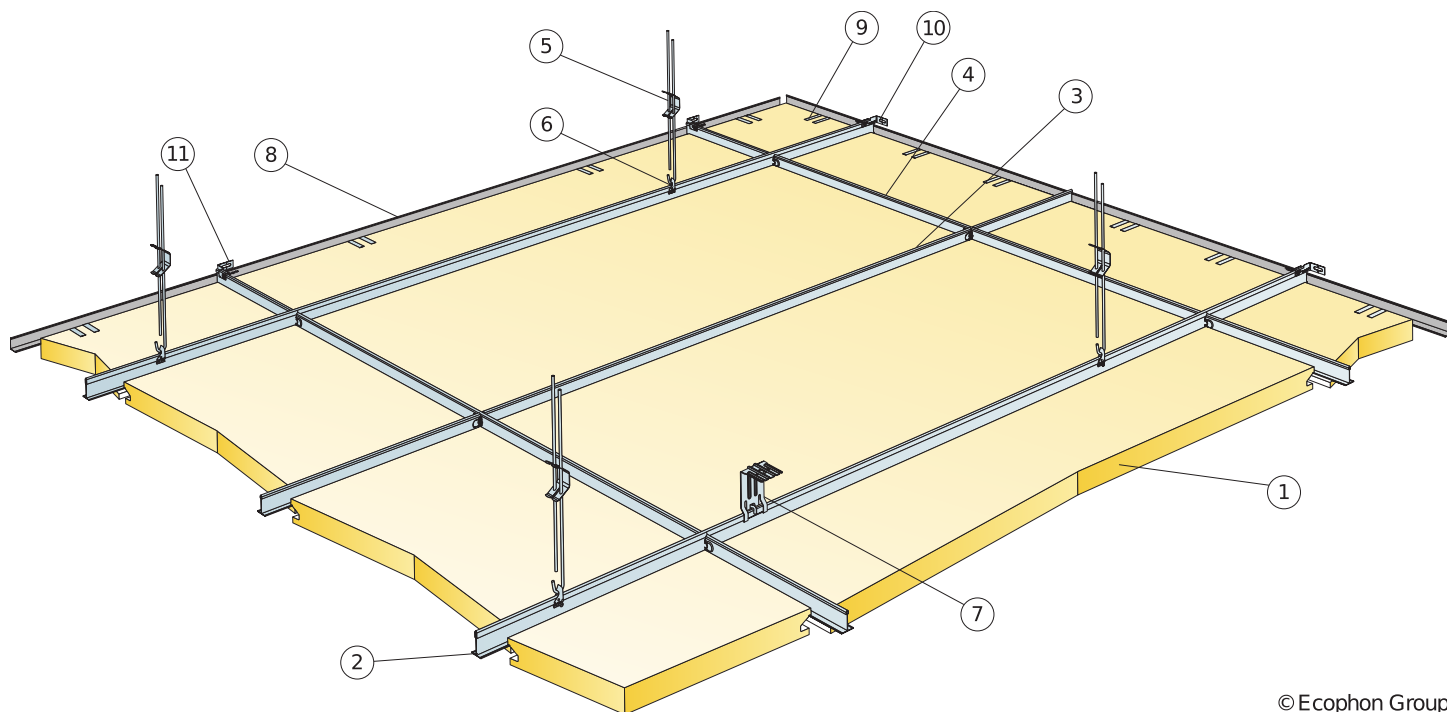

© Ecophon Group

### IŠEIGA (NE)SK. ATLIEKŲ)

		<b>Matmenys, mm</b>
		<b>1200x600</b>
1	Master Eg	1,4/m <sup>2</sup>
2	Connect T24 pagrindinis profilis, montuojamas kas 1200 mm (maks. atstumas nuo sienos 600 mm)	0,9m/m <sup>2</sup>
3	Connect T24 Cross tee, l=1200 mm	0,85m/m <sup>2</sup>
4	Connect T24 Cross tee, l=1200 mm	0,85m/m <sup>2</sup>
5	Connect reguliuojamas tvirtinimo kablys, montuojamas kas 1200 mm (maks. atstumas nuo sienos 600 mm)	0,7/m <sup>2</sup>
6	Connect kablo fiksatorius (nerekomenduojama naudoti baseinuose)	0,7/m <sup>2</sup>
7	Montuojant tiesiogiai: Connect tvirtinimo kampas, montuojamas kas 1200 mm	0,7/m <sup>2</sup>
8	Connect perimetrisinis profilis, tvirtinamas kas 300 mm	pagal poreikius
9	Connect Support fiksatorius DG25	1/kas 300-400mm ant bet kurios nupjautos briaunos
10	Connect Wall Bracket detalė pagrindiniams profiliams	1/kiekvienai pakabintai Pagrindinių profilių eilei
11	Connect Wall Bracket, skirtas skersiniam profiliiui	1/kiekvienai skersinių profilių eilei
Δ Min. bendras sistemos kabinimo aukštis, su reguliuojamu trosu: 130 mm, su tiesioginiu tvirtinimu: 80 mm		-
δ Min. išmontavimo aukštis: 170 mm		-
Šviestuvus integruojant į plokščių sistemas naudoti Connect Bridging		-

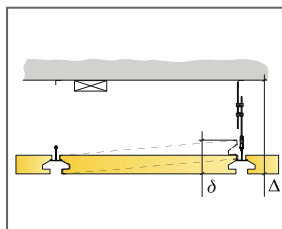

Žr. Medžiagų išeiigą

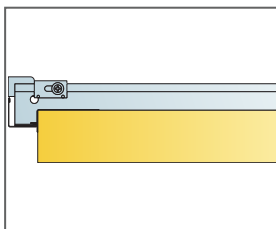

Tiesi briauna su atramine detalė. T-profilis ant perimetrisinio profilio.

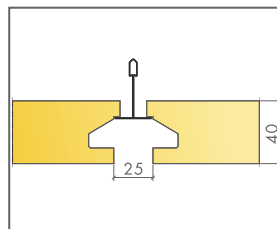

Plokštės įmontavimas plūduriuojančių lubų įvaizdžiui sudaryti

Matmenys, mm	Maks. Naudojimo apkrova [N]	Min. Keliamoji geba [N]
1200x600x40	40	160

Naudojimo apkrova/keliamoji geba

## ECOPHON MASTER EG MONTAVIMO SCHEMA (M500)

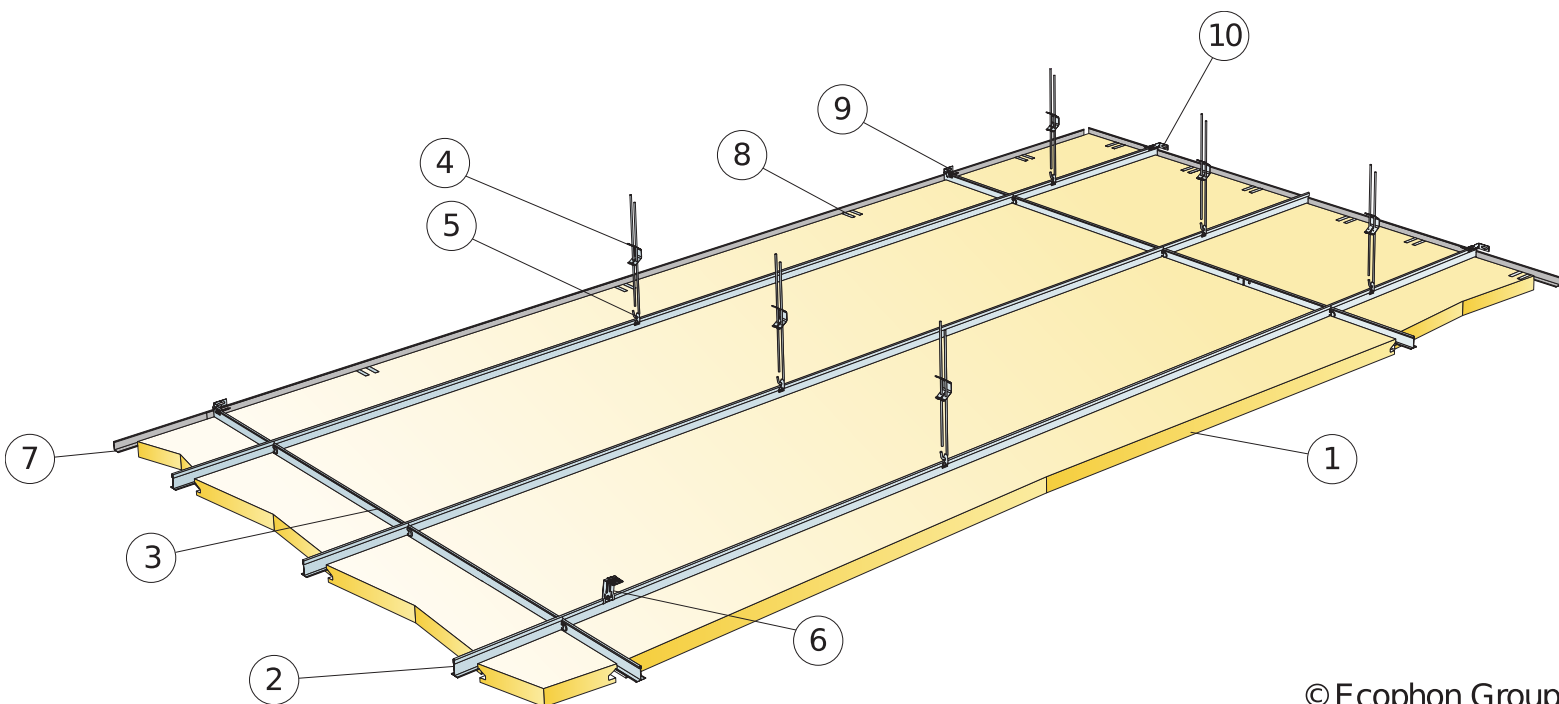

© Ecophon Group

IŠEIGA (NE)SK. ATLIEKŲ

	Matmenys, mm		
	600x600	1200x600	2400x600
1 Master Eg	2,8/m <sup>2</sup>	1,4/m <sup>2</sup>	0,7/m <sup>2</sup>
2 Connect T24 pagrindinis profilis, montuojamas kas 600 mm (maks. atstumas nuo sienos 600 mm)	1,7m/m <sup>2</sup>	1,7m/m <sup>2</sup>	1,7m/m <sup>2</sup>
3 Connect T24 Cross tee, L=600 mm	1,7m/m <sup>2</sup>	0,9m/m <sup>2</sup>	0,45m/m <sup>2</sup>
4 Connect reguluojamas tvirtinimo kablys, montuojamas kas 1500 mm (maks. atstumas nuo sienos 600 mm)	1,1/m <sup>2</sup>	1,1/m <sup>2</sup>	1,1/m <sup>2</sup>
5 Connect kablo fiksatorius (herekomenduojama naudoti baseinuose)	1,1/m <sup>2</sup>	1,1/m <sup>2</sup>	-
6 Montuojant tiesiogiai: Connect tvirtinimo kampas, montuojamas kas 1500 mm	1,1/m <sup>2</sup>	1,1/m <sup>2</sup>	1,1/m <sup>2</sup>
7 Connect perimetrisinis profilis, tvirtinamas kas 300 mm	pagal poreikius		
8 Connect Support fiksatorius DG25	2/500-600mm on any cut edge	2/500-600mm on any cut edge	1/500-600mm on any cut edge
9 Connect Wall Bracket detalė, skirta skersiniams profiliams	0,25/kiekvienai skersinių profilių eilei	0,5/kiekvienai skersinių profilių eilei	1/kiekvienai skersinių profilių eilei
10 Connect Wall Bracket detalė pagrindiniams profiliams	1/antrai Pagrindinių profilių eilei		
Δ Min. bendras sistemos kabinimo aukštis, su reguliuojamu trosu: 130 mm, su tiesioginiu tvirtinimu: 80 mm	-	-	-
δ Min. išmontavimo aukštis: 170 mm	-	-	-
Šviestuvus integruojant į plokščių sistemas naudoti Connect Bridging	-	-	-

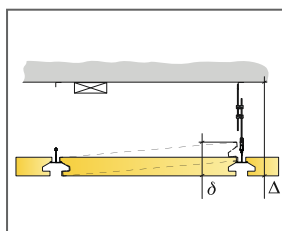

Žr. Medžiagų išeiigą

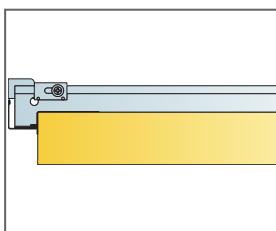

Tiesi briauna su atramine detalė. T-profilis ant perimetrisinio profilio.

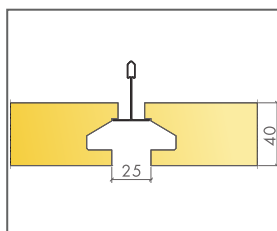

Plokštės įmontavimas plūduriuojančių lubų įvaizdžiui sudaryti

Matmenys, mm	Maks. Naudojimo apkrova [N]	Min. Keliamoji geba [N]
600x600x40	40	160
1200x600x40	40	160
2400x600x40	40	160

Naudojimo apkrova/keliamoji geba

# Ecophon Master™ F

„Ecophon Master™ F“ montuojamos tiesiai ant esamų gipsinių lubų, lentų, lentjuosčių ar betono, taip sukuriamas vientisas lubų paviršius. Tinka mokykloms, atvirojo plano biurams ar kitoms patalpoms, kurioms keliami griežti reikalavimai dėl geros akustikos.



Waldenried Kindergarten, Waldenried, Vokietija

## SISTEMOS INFORMACIJA

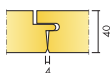

Matmenys, mm	600x600	1200x600
Tiesioginis	•	•
Storis (THK)	40	40
Montav. brėž.	M52	M52

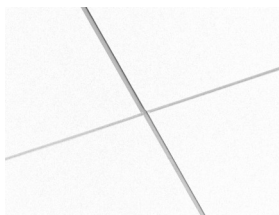
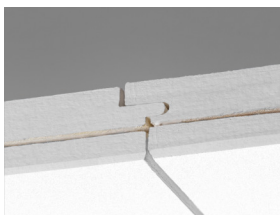
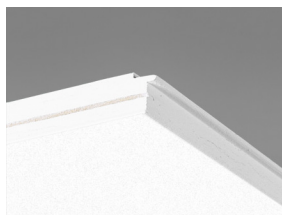

## Akustika



### Garso sugertis:

Bandyių rezultatai atitinka standartą EN ISO 354 ir NRC bei SAA vertes (Noise Reduction Coefficient ir Sound Absorption Average) pagal ASTM C 423 standartą.

$\alpha_p$ , Praktinis garso sugerties koeficientas

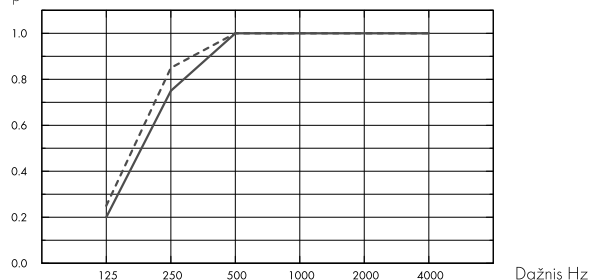

- Master F 40 mm, 40 mm s.k.a.
- Master F 40 mm, 60 mm s.k.a.
- o.d.s = konstrukcijos pakabinimo gylis

THK mm	o.d.s. mm	$\alpha_p$ , Praktinis garso sugerties koeficientas						$\alpha_w$	Garso sugerties klasė
		125 Hz	250 Hz	500 Hz	1000 Hz	2000 Hz	4000 Hz		
40	40	0.20	0.75	1.00	1.00	1.00	1.00	1.00	A
40	60	0.25	0.85	1.00	1.00	1.00	1.00	1.00	A

THK mm	o.d.s. mm	NRC	SAA
40	40	0.95	0.96
40	60	0.95	0.98

## Patalpų oro kokybė



Sertifikatai / Ženklinimas	Visi produktai
Eurofins Indoor Air Comfort®	IAC Gold
French VOC	A+
Finnish M1	•



## Cradle to Cradle Certified®



Šis produktas sertifikuotas Cradle to Cradle Certified® Bronzos lygiu (4.0 versija).



## Material Health

Šis gaminy s gavo C2C Certified Material Health Certificate™ sidabro lygio sertifikatą (standartinė 4.0 versija). C2C Certified Material Health Certificate™ – tai gaminio sudėties sveikatos ir saugos patikrinimas, naudojant „Cradle-to-Cradle“ sertifikuoto gaminio standarto medžiagų sveikatos reikalavimus.



## CO2 pėdsakas

	kg CO <sub>2</sub> equiv/m <sup>2</sup>
Master F	7,30

Gyvavimo ciklo etapai nuo A1 iki C4 iš EPD, pagal ISO 14025 / EN 15804



## Perdirbimas

Minimalus perdirbtų žaliavų kiekis	63%
Perdirbimas	Visiškai perdirbama



## Priešgaisrinė sauga

Šalis	Fire standard	Klasė
Europe	EN 13501-1	A2-s1,d0

Plokščių mineralinė vata yra išbandyta ir klasifikuojama kaip nedegi pagal EN ISO 1182.



## Atsparumas drėgmei

C klasė, santykinė drėgmė iki 95% 30°C temperatūroje, pagal EN 13964:2014 standartą



## Šviesos atspindėjimas

Spalva White Frost, artimiausia NCS spalva S 0500-N, šviesos atspindėjimas 85%. Blizgesys < 1.



## Valymas

Sausas valymas ir siurbimas kasdien. Drėgnas valymas kartą per savaitę.



## Išmontavimo galimybės

Plokštės neišmontuojamos.



## Montavimas

Montuojama laikantis nurodymų montavimo brėžiniuose, instrukcijose ir pateiktuose pavyzdžiuose. Minimalus kabinimo aukštis nurodytas prie Medžiagų išieigos. Geriausias rezultatas pasiekiamas montuojant ant lygaus paviršiaus, tačiau priimtinas rezultatas pasiekiamas montuojant ant šiek tiek nelygaus paviršiaus. Jei paviršius labai nelygus - rekomenduojama sumontuoti medinį karkasą ir ant jo montuoti plokštes.



## Sistemos svoris

	kg/m <sup>2</sup>
Master F	4,3

Informacija apie svorį yra orientacinė ir gali skirtis.



## Mechaninės savybės

Papildoma apkrova turi būti tvirtinama prie lubų (sofito).



## CE

Visi Ecophon akustinių kabamųjų lubų gaminiai turi CE ženklą, atitinkantį Europos standartą EN13964:2014. Konkretaus gaminio savybės nurodytos Eksploatacinių savybių deklaracijoje.

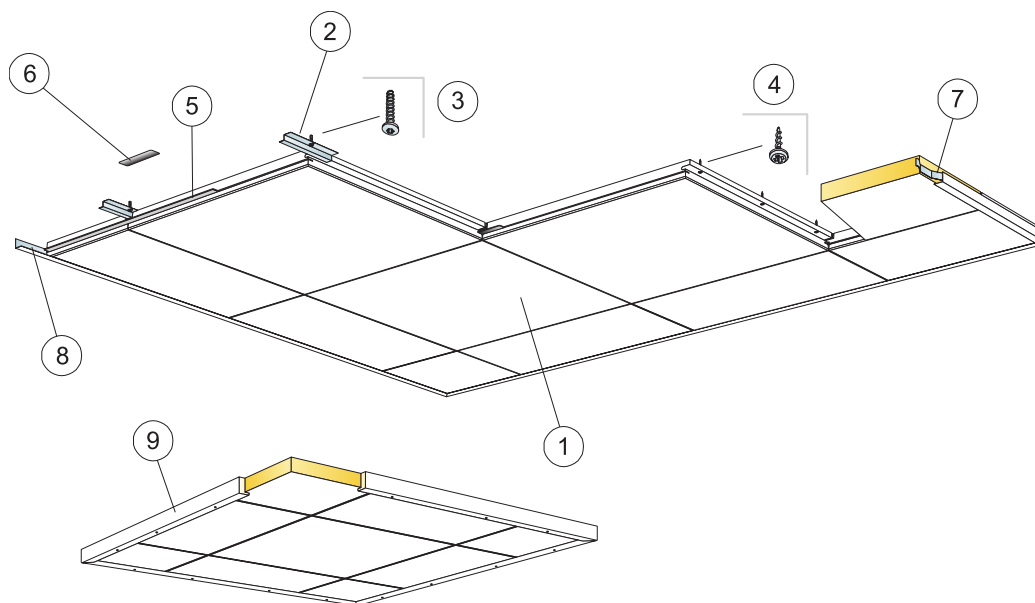

© Ecophon Group

IŠEIGA (NE)SK. ATLIEKŲ

	Matmenys, mm	
	600x600	1200x600
1 Master F	2,8/m <sup>2</sup>	1,4/m <sup>2</sup>
2 Connect Direct tvirtinimo plokštelė F 0152, montuojama kas 600 mm (betono paviršiams)	2,8/m <sup>2</sup>	2,8/m <sup>2</sup>
3 Connect sraigtninis inkaras, montuojamas kas 600 mm (betonui)	2,8/m <sup>2</sup>	2,8/m <sup>2</sup>
4 Connect varžtas MVL (gipso kartonui arba medienai)	8,3/m <sup>2</sup>	7/m <sup>2</sup>
5 Connect plokštelė F, L=600 mm. Privaloma naudoti Švedijoje, Danijoje, Norvegijoje ir Suomijoje esant gaisrinės saugos reikalavimui 'Tändskyddande beklådning'	2,8/m <sup>2</sup>	1,4/m <sup>2</sup>
6 Connect plokštelė, L=150 mm	2,8/m <sup>2</sup>	1,4/m <sup>2</sup>
7 Connect Wall spring spacer	1/kiekvienai plokščiui 2/kiekvienai plokščiui paskutinėje eilėje	1/kiekvienai plokščiui 2/kiekvienai plokščiui paskutinėje eilėje
8 Connect perimetrisinis profilis, tvirtinamas kas 300 mm	pagal poreikius	
9 Montuojant laisvai kabančius elementus: Connect medinis perimetrisinis profilis, L=3000, tvirtinamas kas 500 mm	pagal poreikius	
Δ Min. sistemos kabinimo aukštis: 40 mm	-	-
δ Min. Išmontavimo aukštis: sistema neišmontuojama	-	-

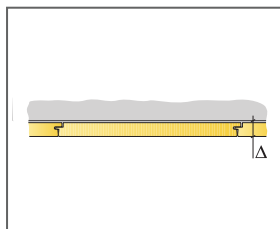

Žr. Medžiagų išeiigą

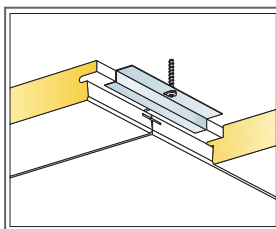

Montavimas prie betono paviršiaus

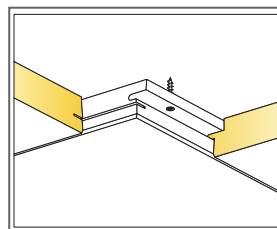

Montavimas prie gipso kartono ar medžio paviršių

Matmenys, mm	Maks. Naudojimo apkrova [N]	Min. Keliamoji geba [N]
600x600x40	-	-
1200x600x40	-	-

Naudojimo apkrova/keliamoji geba



# Ecophon Master™ SQ

„Ecophon Master™ SQ“ plokštės klijuojamos tiesiai prie lubų. Montuojama paliekant tarpą tarp plokščių, taip sukuriamas vientisas lubų paviršius. Tinka mokykloms, atvirojo plano biurams ar kitoms patalpoms, kurioms keliami griežti reikalavimai dėl geros akustikos.



AWO Seniorenzentrum, Wehl, Vokietija

## SISTEMOS INFORMACIJA

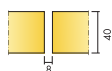

Matmenys, mm	600x600	1200x600
Tiesioginis	•	•
Storis (THK)	40	40
Montav. brėž.	M106	M106

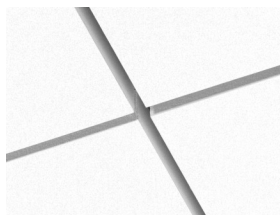
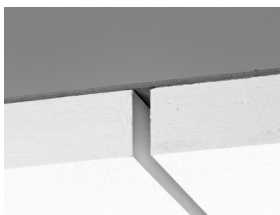
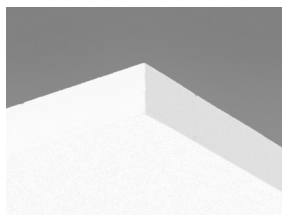

## Akustika



### Garso sugertis:

Bandymų rezultatai atitinka standartą EN ISO 354. Klasifikavimas pagal standartą EN ISO 11654.

$\alpha_p$ , Praktinis garso sugerties koeficientas

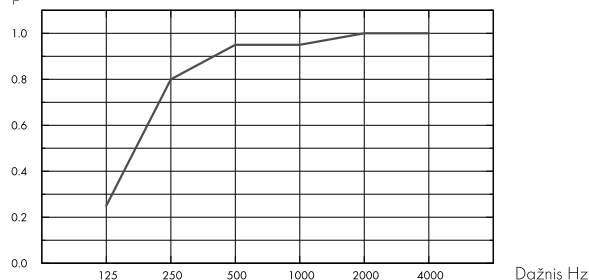

- Master SQ 40 mm, 43 mm s.k.a.
- o.d.s = konstrukcijos pakabinimo gylis

THK mm	o.d.s. mm	$\alpha_p$ , Praktinis garso sugerties koeficientas						$\alpha_w$	Garso sugerties klasė
		125 Hz	250 Hz	500 Hz	1000 Hz	2000 Hz	4000 Hz		
40	43	0.25	0.80	0.95	0.95	1.00	1.00	1.00	A



## Patalpų oro kokybė

Sertifikatai / Ženklinimas	Visi produktai
Eurofins Indoor Air Comfort®	IAC Gold
French VOC	A+
Finnish M1	•



## Cradle to Cradle Certified®



Šis produktas sertifikuotas Cradle to Cradle Certified® Bronzos lygiu (4.0 versija).



## Material Health

Šis gaminy s gavo C2C Certified Material Health Certificate™ sidabro lygio sertifikatą (standartinė 4.0 versija). C2C Certified Material Health Certificate™ – tai gaminio sudėties sveikatos ir saugos patikrinimas, naudojant „Cradle-to-Cradle“ sertifikuoto gaminio standarto medžiagų sveikatos reikalavimus.



## CO2 pėdsakas

	kg CO <sub>2</sub> equiv/m <sup>2</sup>	Gyvavimo ciklo etapai nuo A1 iki C4 iš EPD, pagal ISO 14025 / EN 15804
Master SQ	7,20	



## Perdirbimas

Minimalus perdirbtų žaliavų kiekis	60%
Perdirbimas	Visiškai perdirbama



## Priešgaisrinė sauga

Šalis	Fire standard	Klasė	Plokščių vidus iš stiklo vatos buvo ištestuotas ir klasifikuojamas kaip nedegus pagal EN ISO 1182.
Europe	EN 13501-1	A2-s1,d0	



## Atsparumas drėgmei

C klasė, santykinė drėgmė iki 95% 30°C temperatūroje, pagal EN 13964:2014 standartą



## Šviesos atspindėjimas

Spalva White Frost, artimiausia NCS spalva S 0500-N, šviesos atspindėjimas 85%. Blizgesys < 1.



## Valymas

Sausas valymas ir siurbimas kasdien. Drėgnas valymas kartą per savaitę.



## Išmontavimo galimybės

Plokštės neišmontuojamos.



## Montavimas

Montuojama laikantis nurodymų montavimo brėžiniuose, instrukcijose ir pateiktuose pavyzdžiuose. Minimalus kabinimo aukštis nurodytas prie Medžiagų išieigos. Paviršius, ant kurio klijuojamos plokštės, privalo būti pakankamai tvirtas, kad išlaikytų klijuojamų plokščių svorį. Jei nesate tikri, atlikite bandomąjį klijavimą. Paviršius visada turi būti sausas ir švarus. Geriausia montavimo kokybė pasiekama, kai paviršius būna lygus. Galima klijuoti ir ant šiek tiek nelygaus paviršiaus.



## Sistemos svoris

	kg/m <sup>2</sup>	Informacija apie svorį yra orientacinė ir gali skirtis.
Master SQ	3,6	



## Mechaninės savybės

Papildoma apkrova turi būti tvirtinama prie lubų (sofito).



## CE

Visi Ecophon akustinių kabamųjų lubų gaminiai turi CE ženklą, atitinkantį Europos standartą EN13964:2014. Konkretaus gaminio savybės nurodytos Eksploatacinių savybių deklaracijoje.

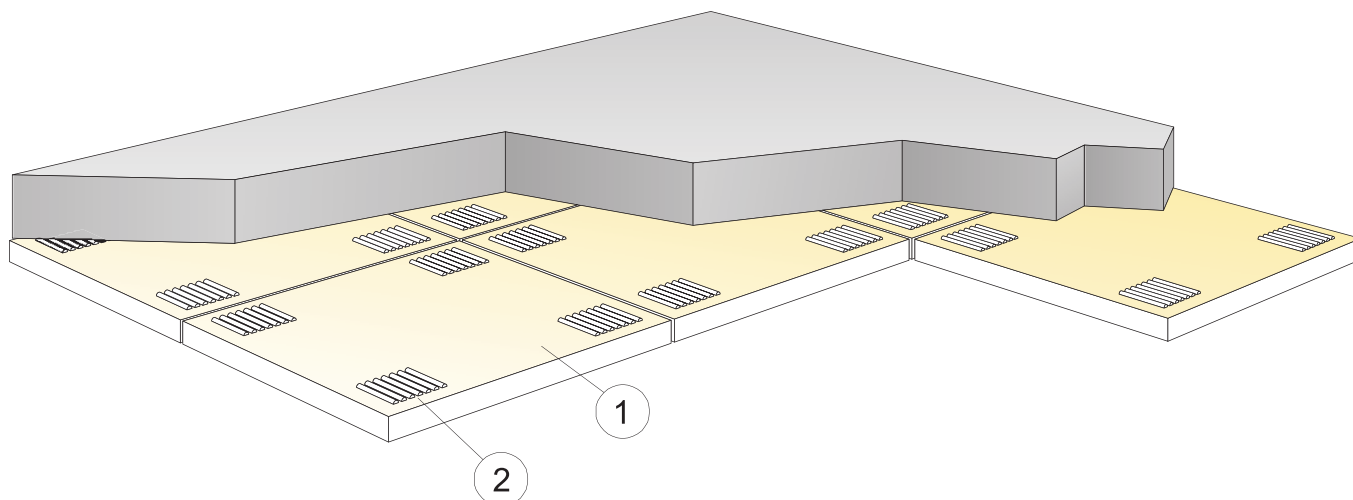

© Ecophon Group

IŠEIGA (NEJSK. ATLIEKŲ)

	Matmenys, mm	
	600x600	1200x600
1 Master SQ	2,8/m <sup>2</sup>	1,4/m <sup>2</sup>
2 Connect Absorber klijai (0,25 l/m <sup>2</sup> - 0,4 l/m <sup>2</sup> priklausomai nuo montavimo sąlygų)	pagal poreikius	
Klijams tepiti naudokite "Connect Notched" mentele.	-	-
Δ Min. sistemos kabinimo aukštis: 43 mm	-	-
δ Min. išmontavimo aukštis: sistema neišmontuojama	-	-
Nupjautos matomos briaunos turi būti nudažytos	-	-
* Plokštės nominalus matmuo 600x600 (592x592), 1200x600 (1192x592)	-	-

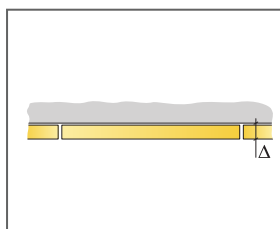

Žr. Medžiagų išeiigą

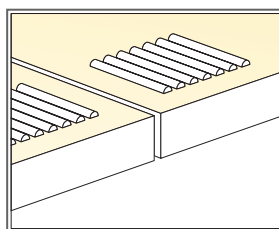

Klijų tepimas

Matmenys, mm	Maks. Naudojimo apkrova [N]	Min. Keliamoji geba [N]
600x600x40	-	-
1200x600x40	-	-

Naudojimo apkrova/keliamoji geba

# Ecophon Master™ Rigid A

„Ecophon Master™ Rigid A“ turi atviros konstrukcijos sistemą. Kiekviena plokštė konstrukcijoje pritvirtinama spaustukais ir gali būti visiškai išmontuojama. Paviršius yra sustiprinta kelių sluoksnių konstrukcija. Naudojant kartu su „Ecophon Extra Bass“, pasiekiamos optimalios akustinės savybės.



Bėvėly mokykla, Vėst Hunslei, Jungtinė Karalystė

## SISTEMOS INFORMACIJA

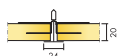

Matmenys, mm	XL 1600x600	XL 1800x600	XL 2000x600	XL 2400x600
T24	•	•	•	•
Storis (THK)	20	20	20	20
Montav. brėž.	M333	M333	M333	M333

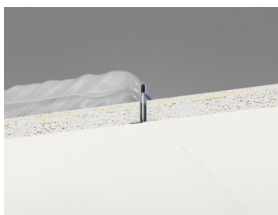
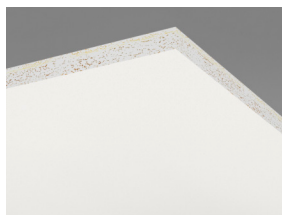

## Akustika



### Garso sugertis:

Bandymų rezultatai atitinka standartą EN ISO 354. Klasifikavimas pagal standartą EN ISO 11654.

$\alpha_p$ , Praktinis garso sugerties koeficientas

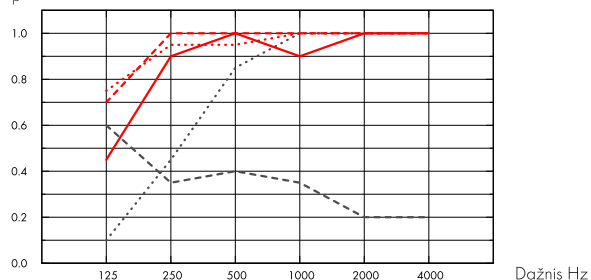

- ..... Master Rigid A 20 mm, 50 mm s.k.a.
- Master Rigid A 20 mm, 200 mm s.k.a.
- .... Master Rigid A 20 mm + Extra Bass 50 mm, 200 mm s.k.a.
- ..... Master Rigid A 20 mm + 2xExtra Bass 100 mm, 200 mm s.k.a.
- Master Rigid A gamma 20 mm, 200 mm s.k.a.

o.d.s = konstrukcijos pakabinimo gylis

	THK mm	o.d.s. mm	$\alpha_p$ , Praktinis garso sugerties koeficientas						$\alpha_{wv}$	Garso sugerties klasė
			125 Hz	250 Hz	500 Hz	1000 Hz	2000 Hz	4000 Hz		
-	20	50	0.10	0.45	0.85	1.00	1.00	1.00	0.75	C
-	20	200	0.45	0.90	1.00	0.90	1.00	1.00	1.00	A
+ Extra Bass	70	200	0.70	1.00	1.00	1.00	1.00	1.00	1.00	A
+ 2xExtra Bass,	120	200	0.75	0.95	0.95	1.00	1.00	1.00	1.00	A
gamma	20	200	0.60	0.35	0.40	0.35	0.20	0.20	0.30	D

	THK mm	o.d.s. mm	NRC	SAA
-	20	50	0.80	0.83
-	20	200	0.95	0.93
+ Extra Bass	70	200	1.00	1.00
gamma	20	200	0.35	0.33



### Patalpų oro kokybė

Sertifikatai / Ženklinimas	Visi produktai
Eurofins Indoor Air Comfort®	IAC Gold
French VOC	A+
Finnish M1	•



### CO2 pėdsakas

	kg CO <sub>2</sub> equiv/m <sup>2</sup>
Master Rigid A	2,95

Gyvavimo ciklo etapai nuo A1 iki C4 iš EPD, pagal ISO 14025 / EN 15804



## Perdirbimas

Minimalus perdirbtų žaliavų kiekis	46%
Perdirbimas	Visiškai perdirbama



## Priešgaisrinė sauga

Šalis	Fire standard	Klasė
Europe	EN 13501-1	A2-s1,d0

Plokščių mineralinė vata yra išbandyta ir klasifikuojama kaip nedegi pagal EN ISO 1182.



## Atsparumas drėgmei

C klasė, santykinė drėgmė iki 95% 30°C temperatūroje, pagal EN 13964:2014 standartą



## Šviesos atspindėjimas

Spalva White Frost, artimiausia NCS spalva S 0500-N, šviesos atspindėjimas 85%. Blizgesys < 1.



## Valymas

Sausas valymas ir siurbimas kasdien. Drėgnas valymas kartą per savaitę.



## Išmontavimo galimybės

Plokštės pritvirtintos prie konstrukcijos, tačiau jas galima išmontuoti. Minimalus išmontavimo aukštis nurodytas montavimo brėžiniuose.



## Montavimas

Montuojama laikantis nurodymų montavimo brėžiniuose, instrukcijose ir pateikuose pavyzdžiuose. Informacija apie minimalų sistemos kabinimo aukštį pateikta prie Medžiagų išeiigos.



## Sistemos svoris

	kg/m <sup>2</sup>
Master Rigid A	1,6
Master Rigid A + Connect grid system	2,6

Informacija apie svorį yra orientacinė ir gali skirtis.



## Mechaninės savybės

M316EB testuota pagal EN 13964 priedą D ir klasifikuojama kaip 3A atsparumo smūgiams klasė. Lentelėje pateikti duomenys apie didžiausią naudingąją apkrovą ir minimalią laikomąją galią. Daugiau informacijos pateikta tinklapyje [www.ecophon.com](http://www.ecophon.com) skyriuje Funkcinės savybės / Mechaninės savybės.



## Atsparumas smūgiams

M-skech	Klasė
M316	3A

Ištestuota ir klasifikuojama pagal standarto EN 13964 D priedą.



## CE

Visi Ecophon akustinių kabamųjų lubų gaminiai turi CE ženklą, atitinkantį Europos standartą EN13964:2014. Konkretaus gaminių savybės nurodytos Eksploatacinių savybių deklaracijoje.

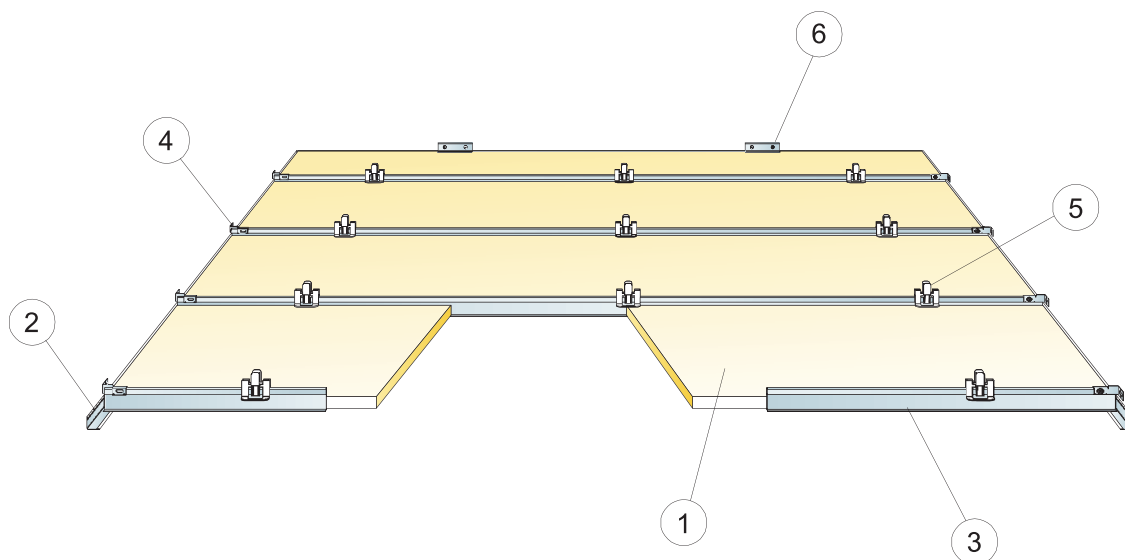

© Ecophon Group

IŠEIGA (NEJSK. ATLIEKŲ)

	Matmenys, mm			
	1600x600	1800x600	2000x600	2400x600
1 Master Rigid A XL	1,05/m <sup>2</sup>	0,95/m <sup>2</sup>	0,85/m <sup>2</sup>	0,7/m <sup>2</sup>
2 Connect perimetrisinis profilis, tvirtinamas kas 200 mm	pagal poreikius			
3 Connect T24 koridoriaus profilis, montuojamas kas 600 mm	1,05/m <sup>2</sup>	0,95/m <sup>2</sup>	0,85/m <sup>2</sup>	0,7/m <sup>2</sup>
4 Connect tvirtinimo kampas T-profiliams	2/kiekvienai koridoriaus profilių eilei			
5 Connect Hygiene fiksatorius 20	3,15/m <sup>2</sup> [3/plokštei]	2,8/m <sup>2</sup> [3/plokštei]	2,5/m <sup>2</sup> [3/plokštei]	2,1/m <sup>2</sup> [3/plokštei]
6 Connect perimetrisinis profilis	pagal poreikius			
Δ Min. sistemos kabinimo aukštis: 150 mm	-	-	-	-
δ Min. išmontavimo aukštis: 150 mm	-	-	-	-

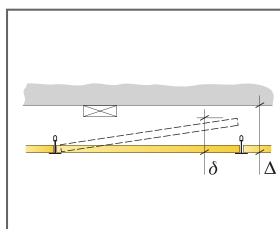

Žr. Medžiagų išeiigą

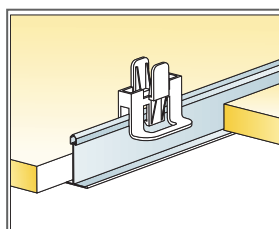

Fiksatorius prilaikyti 20 mm plokštes

Matmenys, mm	Maks. Naudojimo apkrova [N]	Min. Keliamoji geba [N]
1600x600x20	40	-
1800x600x20	20	-
2000x600x20	10	-
2400x600x20	0	-

Naudojimo apkrova/keliamoji geba



# Ecophon Master™ Rigid Dp

„Ecophon Master™ Rigid Dp“ yra patentuota, pusiau paslėptos konstrukcijos sistema, naudojama, kai reikalinga užfiksuojama, smūgiams atspari sistema. Būdinga sustiprinta kelių sluoksnių konstrukcija. Skirta klasėms ar kitoms patalpoms, kurioms reikalinga gera akustika ir kalbos aiškumas, be to, galima išmontuoti.



## SISTEMOS INFORMACIJA

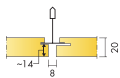

Matmenys, mm	600x600	1200x600
Extra Bass	•	•
T24	•	•
Storis (THK)	20	20
Montav. brėž.	M318EB, M319	M318EB, M319

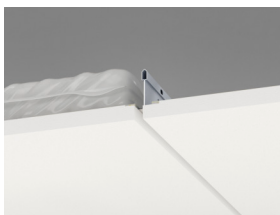

## Akustika



### Garso sugertis:

Bandymų rezultatai atitinka standartą EN ISO 354. Klasifikavimas pagal standartą EN ISO 11654.

$\alpha_p$ , Praktinis garso sugerties koeficientas

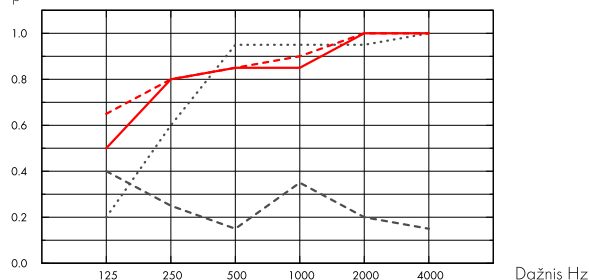

- .... Master Rigid Dp 20 mm, 65 mm s.k.a.
  - Master Rigid Dp 20 mm, 200 mm s.k.a.
  - - - Master Rigid Dp 20 mm + Extra Bass 50 mm, 200 mm s.k.a.
  - - - Master Rigid Dp gamma 20 mm, 200 mm s.k.a.
- o.d.s = konstrukcijos pakabinimo gylis

	THK mm	o.d.s. mm	$\alpha_p$ , Praktinis garso sugerties koeficientas						$\alpha_w$	Garso sugerties klasė
			125 Hz	250 Hz	500 Hz	1000 Hz	2000 Hz	4000 Hz		
-	20	65	0.20	0.60	0.95	0.95	0.95	1.00	0.90	A
-	20	200	0.50	0.80	0.85	0.85	1.00	1.00	0.90	A
+ Extra Bass	70	200	0.65	0.80	0.85	0.90	1.00	1.00	0.90	A
gamma	20	200	0.40	0.25	0.15	0.35	0.20	0.15	0.20	E

## Patalpų oro kokybė



Sertifikatai / Ženklinimas	Visi produktai
Eurofins Indoor Air Comfort®	IAC Gold
French VOC	A+
Finnish M1	•



## CO2 pėdsakas



	kg CO <sub>2</sub> equiv/m <sup>2</sup>
Master Rigid Dp	4,95
Extra Bass	1,62

Gyvavimo ciklo etapai nuo A1 iki C4 iš EPD, pagal ISO 14025 / EN 15804

## Perdirbimas



Minimalus perdirbtų žaliavų kiekis	55%
Perdirbimas	Visiškai perdirbama



### Priešgaisrinė sauga

Šalis	Fire standard	Klasė
Europe	EN 13501-1	A2-s1,d0

Plokščių mineralinė vata yra išbandyta ir klasifikuojama kaip nedegi pagal EN ISO 1182.



### Atsparumas drėgmei

C klasė, santykinė drėgmė iki 95% 30°C temperatūroje, pagal EN 13964:2014 standartą



### Šviesos atspindėjimas

Spalva White Frost, artimiausia NCS spalva S 0500-N, šviesos atspindėjimas 85%. Blizgesys < 1.



### Valymas

Sausas valymas ir siurbimas kasdien. Drėgnas valymas kartą per savaitę.



### Išmontavimo galimybės

Plokštės pritvirtintos prie konstrukcijos, tačiau jas galima išmontuoti. Minimalus išmontavimo aukštis nurodytas montavimo brėžiniuose.



### Montavimas

Montuojama laikantis nurodymų montavimo brėžiniuose, instrukcijose ir pateiktuose pavyzdžiuose. Informacija apie minimalų sistemos kabinimo aukštį pateikta prie Medžiagų išėigos.



### Sistemos svoris

	kg/m <sup>2</sup>
Master Rigid Dp	2,5
Master Rigid Dp + Connect grid system	3,5

Informacija apie svorį yra orientacinė ir gali skirtis.



### Mechaninės savybės

M318E ir M319 testuota pagal EN 13964 priedą D ir klasifikuojama kaip 3A atsparumo smūgiams klasė. Lentelėje pateikti duomenys apie didžiausią naudingąją apkrovą ir minimalią laikomąją galią. Daugiau informacijos pateikta tinklapyje [www.ecophon.com](http://www.ecophon.com) skyriuje Funkcinės savybės / Mechaninės savybės.



### Atsparumas smūgiams

M-sketch	Klasė
M318	3A

Ištestuota ir klasifikuojama pagal standarto EN 13964 D priedą.



### CE

Visi Ecophon akustinių kabamųjų lubų gaminiai turi CE ženklą, atitinkantį Europos standartą EN13964:2014. Konkretaus gaminio savybės nurodytos Eksploatacinių savybių deklaracijoje.

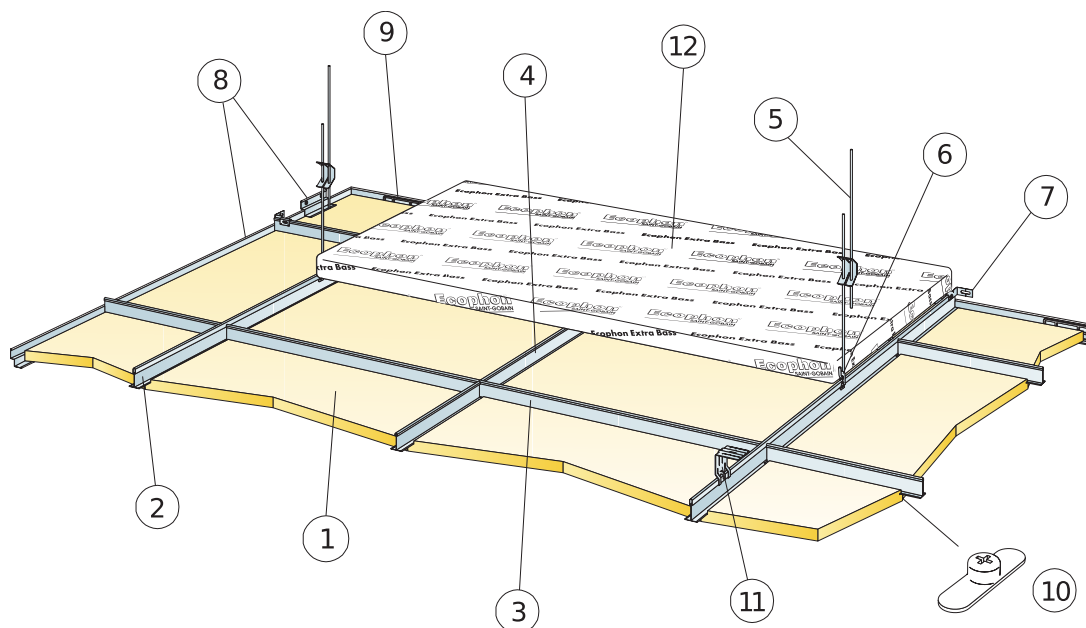

© Ecophon Group

### IŠEIGA (NE[SK. ATLIEKŲ])

	Matmenys, mm	
	600x600	1200x600
1 Master Rigid Dp	2,8/m <sup>2</sup>	1,4/m <sup>2</sup>
2 Connect T24 pagrindinis profilis, montuojamas kas 1200 mm (maks. atstumas nuo sienos 600 mm, gali būti prailgintas iki 1200 mm, jei tarp pagrindinio profilio ir 0,9m/m <sup>2</sup> sienos nėra apkrovos).	0,9m/m <sup>2</sup>	0,9m/m <sup>2</sup>
3 Connect T24 skersinis profilis, L=1200 mm, montuojamas kas 600 mm	1,7m/m <sup>2</sup>	1,7m/m <sup>2</sup>
4 Connect T24 skersinis profilis, L=600 mm	0,9m/m <sup>2</sup>	-
5 Connect reguliuojamas tvirtinimo kablys, montuojamas kas 1200 mm (maks. atstumas nuo sienos 600 mm)	0,7/m <sup>2</sup>	0,7/m <sup>2</sup>
6 Connect kablo fiksuotojas (nerekomenduojama naudoti baseinuose)	0,7/m <sup>2</sup>	0,7/m <sup>2</sup>
7 Connect tvirtinimo kampas T-profilams (montuojamas kiekvienoje pagrindinių profilių eilėje ir kas antroje skersinių profilių eilėje)	pagal poreikius	
8 Connect dvigubas perimetrinis profilis, tvirtinamas kas 300 mm	pagal poreikius	
9 Connect Wall spacer 5	1/Nupjauta plokštei, kurios tik viena briauna prilaikoma	2/Nupjauta plokštei, kurios tik viena briauna prilaikoma
10 Connect Panel lock Dp	1/plokštei	2/plokštei
11 Montuojant tiesiogiai: Connect Direct bracket, montuojamas kas 1200 mm centres	0,7/m <sup>2</sup>	0,7/m <sup>2</sup>
12 Extra Bass (1200x600x50 mm)	0,7/m <sup>2</sup>	0,7/m <sup>2</sup>
Δ Min. sistemos kabinimo aukštis: 115 mm	-	-
δ Min. išmontavimo aukštis: 20 mm (virš lubų nėra Extra Bass)	-	-
Šviestuvus integruojant į plokščių sistemas naudoti Connect Bridging	-	-

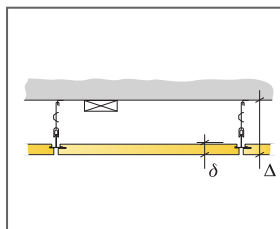

Žr. Medžiagų išeiigą

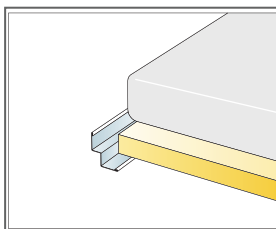

Connect dvigubo perimetrinio profilio tvirtinimas prie sienos

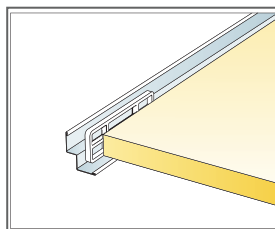

Connect Wall plokštelė 5 naudojama fiksuoti perimetrinę plokštę

Matmenys, mm	Maks. Naudojimo apkrova [N]	Min. Keliamoji geba [N]
600x600x20	50	160
1200x600x20	50	160

Naudojimo apkrova/keliamoji geba

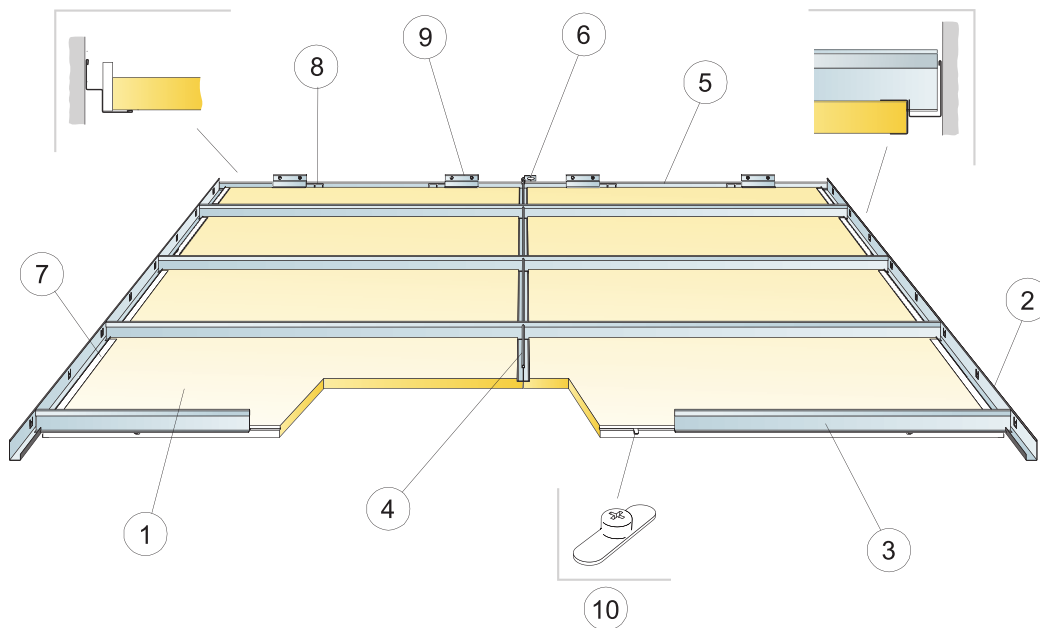

© Ecophon Group

IŠEIGA (NE)SK. ATLIKUJ

		Matmenys, mm	
		600x600	1200x600
1	Master Rigid Dp	2,8/m <sup>2</sup>	1,4/m <sup>2</sup>
2	Connect Modular perimetrisis profilis	pagal poreikius	
3	Connect T24 koridoriaus profilis	pagal poreikius	
4	Connect T24 skersinis profilis, L=600 mm	0,9m/m <sup>2</sup>	-
5	Connect dvigubas perimetrisis profilis, tvirtinamas kas 300 mm	pagal poreikius	
6	Connect tvirtinimo kampas T-profiliams	2 /kiekvienai skersinių profilių eilei	
7	Connect Cover trim Dp/Dg profilis	pagal poreikius	
8	Connect Wall spacer 5	1/Nupjauta plokštei, kurios tik viena briauna prilaikoma	2/Nupjauta plokštei, kurios tik viena briauna prilaikoma
9	Connect dvigubas perimetrisis profilis	pagal poreikius	
10	Connect Panel lock Dp	1/plokštei	2/plokštei
Δ Min. sistemos kabavimo aukštis: 115 mm		-	-
δ Min. sistemos išmontavimo aukštis: 20 mm		-	-
Šviestuvus integruojant į plokščių sistemas naudoti Connect Bridging		-	-

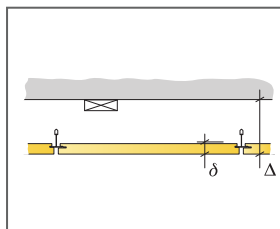

Žr. Medžiagų išėigą

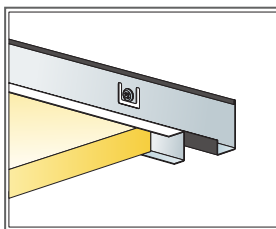

Plokštė ir Connect Cover Dp/Dg perimetrisis profilis

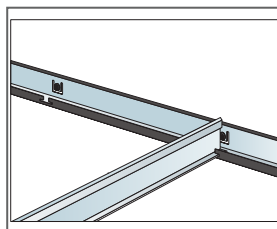

Koridoriaus profilis, prilaikomas perimetrinio profilio

Matmenys, mm	Maks. Naudojimo apkrova [N]	Min. Keliamoji geba [N]
600x600x20	0	-
1200x600x20	0	-

Naudojimo apkrova/keliamoji geba