

# Ecophon Gedina™ A

Sistēma Ecophon Gedina™ A ir aprīkota ar atsegtas līstu konstrukcijas sistēmu, lai demontētu katru plāksni atsevišķi un tādējādi viegli piekļūtu virs konstrukcijas esošai sofītei. Ecophon Gedina™ A paredz lietot gadījumos, ja ir nepieciešams ierīkot viegli uzstādāmus piekaramos griestus atbilstoši standarta funkcionālajām prasībām.



Avonlea Special School, Omagh, United Kingdom

## SISTĒMA

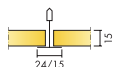

Izmērs	600x600	1200x600	1200x1200
Connect T15	•	•	•
Connect T24	•	•	•
Biezums	15	15	15
Montāžas shēma	M118, M237	M118	M118

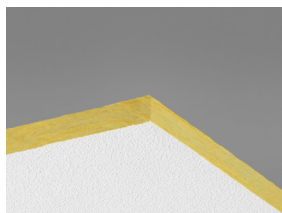

Gedina A panelis



Gedina A konstrukcijas daļa

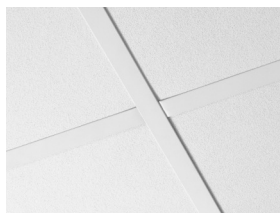

Gedina A konstrukcija

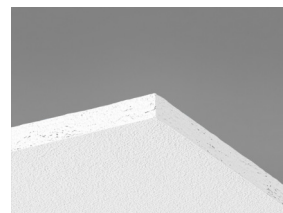

Gedina A panelis

## Akustika



### Skaņas absorbcija:

Testa rezultāti saskaņā ar EN ISO 354 standartu. Klasifikācija saskaņā ar EN ISO 11654.

$\alpha_p$ , Praktiskās skaņas absorbcijas koeficients

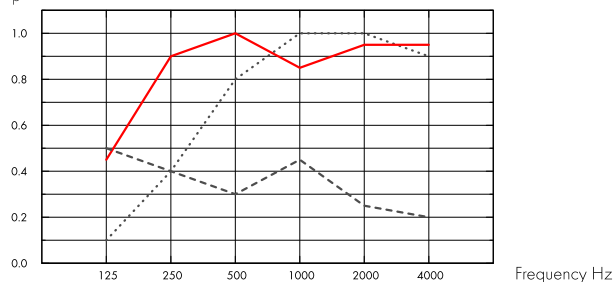

.... Gedina A 15 mm, 50 mm o.d.s.

— Gedina A 15 mm, 200 mm o.d.s.

--- Gedina A/gamma 15 mm, 200 mm o.d.s.

o.d.s = sistēmas vispārējais dziļums

	THK mm	o.d.s. mm	$\alpha_p$ , Praktiskās skaņas absorbcijas koeficients						$\alpha_w$	Skaņas absorbcijas klase
			125 Hz	250 Hz	500 Hz	1000 Hz	2000 Hz	4000 Hz		
-	15	50	0.10	0.40	0.80	1.00	1.00	0.90	0.70	C
-	15	200	0.45	0.90	1.00	0.85	0.95	0.95	0.95	A
gamma	15	200	0.50	0.40	0.30	0.45	0.25	0.20	0.30	D

	THK mm	o.d.s. mm	NRC	SAA
-	15	50	0.80	0.80
-	15	400	0.85	0.86

THK mm	AC(1.5) Artikulācijas klase, ASTM E1111, ASTM E1110	$D_{nfw}$ Normalizētas papildinošo līmeņu atšķirības, ISO 10848-2	CAC dB griestu skaņas slāpēšanas klase, ASTM 1414; ASTM E413
15	190	19	19

## Iekštelpu gaisa kvalitāte



Sertifikāti / Marķējumi	G35xxxxxx articles	31xx xxxx articles
Eurofins Indoor Air Comfort®	IAC Gold	
Francijas VOC	A+	A
Somijas M1		•





## Cradle to Cradle Certified®



Šim produktam ir Bronzas līmeņa Cradle to Cradle Sertifikāts® (versija 4.0).



### Materiālu veselība

Šis produkts ir saņēmis C2C Certified Material Health Certificate™ Sudraba līmenī (standarta versija 4.0). C2C Certified Material Health Certificate™ ir produkta sastāva veselības un drošības pārbaude, izmantojot sertificētu produktu standarta "Cradle-to-Cradle" materiāla veselības prasības.



### CO2 (oglekļa) pēdas nospiedums

	kg CO <sub>2</sub> ekviv/m <sup>2</sup>	Dzīves cikla posmi A1 līdz C4 no EPD, saskaņā ar ISO 14025 / EN 15804
Gedina A	2,06	



### Otrreizējā pārstrāde

Minimālais otrreizējās pārstrādes saturs	46%
Pārstrādājāmība	Pilnībā pārstrādājams



### Ugunsdrošība

Valsts	EN	Klase	Paneļu izveielas, kas izgatavotas no stikla vates, ir parbaudītas un klasificētas kā nedegošas, pamatojoties uz EN ISO 1182 standartu. Konstrukcija ir klasificēta kā uguns aizsargājoša, saskaņā ar NT FIRE 003 standartu.
Europe	EN 13501-1	A2-s1,d0	



### Mitrumizturība

Klase
C klase, RH 95% un 30°C



### Vizuālais izskats

White 500, tuvākais NCS krāsas tonis S 0500-N, gaismas atstarošanās spēja 84% (no kā vairāk nekā 99% ir izkliedētais starojums).



### Tīrāmība

Putekļu slaucīšana un putekļu sūkšana - katru dienu. Mitrā tīrīšana - reizi nedēļā.



### Demontāžas iespējas

Plāksnes ir viegli demontējamas. Minimālais demontāžas dziļums saskaņā ar uzstādīšanas shēmām.



### Uzstādīšana

Uzstādīt saskaņā ar uzstādīšanas shēmām, uzstādīšanas rokasgrāmatām un zīmēšanas palīgildzēkļiem. Informāciju par minimālo kopējo sistēmas dziļumu skatiet apjoma specifikācijā.



### Sistēmas svars

	kg/m <sup>2</sup>
Gedina A	1,3
Gedina A + Connect grid system	2,3
Gedina A/Gamma	2,7
Gedina A/Gamma + Connect grid system	1,7

Informācija par svaru ir orientējoša un var mainīties.



### Mehāniskās īpašības

Aplūkojiet tabulu par maksimālo pagaidu slodzi, minimālo nestspēju, funkcionālajām prasībām, un mehāniskajām īpašībām vietnē [www.ecophon.lv](http://www.ecophon.lv).



### CE

Ecophon griestu sistēmām ir CE marķējums saskaņā ar Eiropas standartu EN13964: 2014. Uz CE marķētiem būvizrādājumiem attiecas ekspluatācijas īpašību deklarācija (DOP), kas klientiem un lietotājiem ļauj viegli salīdzināt Eiropas tirgū pieejamo produktu veiktspēju.

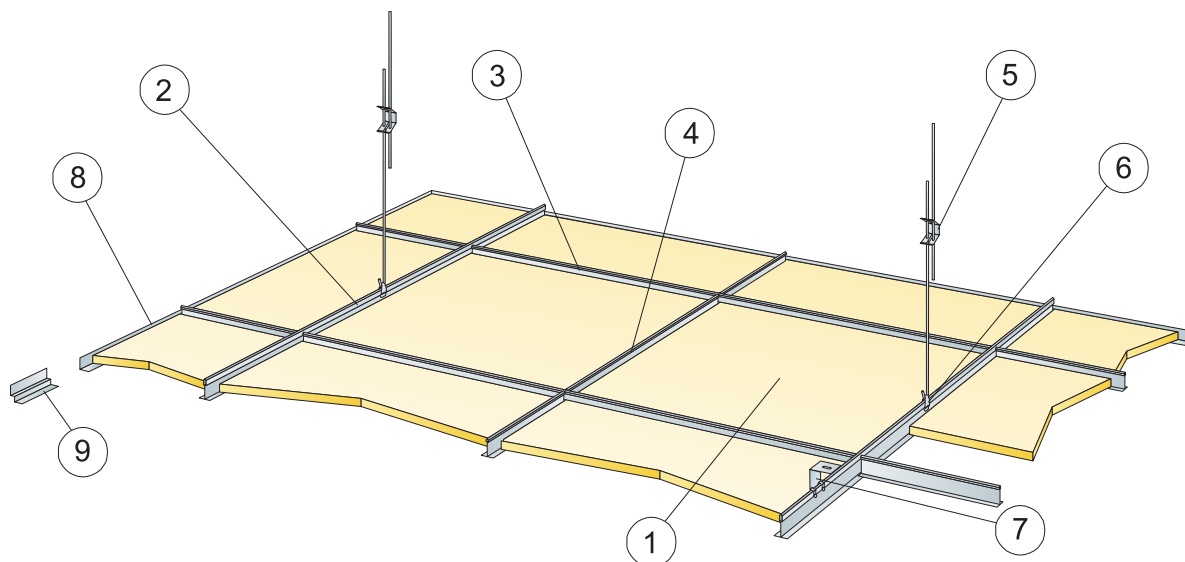

© Ecophon Group

### APJOMA SPECIFIKĀCIJA

	Izmērs, mm		
	600x600	1200x600	1200x1200
1 GEDINA A	2,8/m <sup>2</sup>	1,4/m <sup>2</sup>	0,7/m <sup>2</sup>
2 Connect T24 vai T15 Nesoša līste, uzstādīta ar attālumu 1200 mm [Maks. Attālums no sienas 600 mm, to var palielināt līdz 1200 mm, ja nepastāv pagaidu slodze starp Nesošo līsti un sienu].	0,9m/m <sup>2</sup>	0,9m/m <sup>2</sup>	0,9m/m <sup>2</sup>
3 Connect T24 vai T15 Šķērslīste, L=1200 mm, uzstādīta ar attālumu 600 mm	1,7m/m <sup>2</sup>	1,7m/m <sup>2</sup>	0,9m/m <sup>2</sup>
4 Connect T24 vai T15 Šķērslīste, L=600 mm	0,9m/m <sup>2</sup>	-	-
5 Connect Regulējama iekare, uzstādīta ar c1200 mm distanci (maksimālais attālums no sienas 600 mm)	0,7/m <sup>2</sup>	0,7/m <sup>2</sup>	0,7/m <sup>2</sup>
6 Connect iekares skava [netiek izmantota peldbaseinos]	0,7/m <sup>2</sup>	0,7/m <sup>2</sup>	0,7/m <sup>2</sup>
7 Tiešai uzstādīšanai: Connect Tiešais Stiprinājums, uzstādīts ar 1200 mm distanci	0,7/m <sup>2</sup>	0,7/m <sup>2</sup>	0,7/m <sup>2</sup>
8 Connect L-fomas perimetra profils, uzstādīts ar c300 mm distanci	pēc pieprasījuma		
9 Connect Perimetra Ēnu Profils (dubulta L-forma), uzstādīts ar 300 mm distanci	pēc pieprasījuma		
Δ Minimālais izjaukšanai nepieciešamais starpslānis, kopā ar regulējamo iekari: 100 mm, kopā ar tiešo stiprinājumu: 50 mm	-	-	-
δ Minimālais izjaukšanai nepieciešamais starpslānis 120 mm (130 mm kopā ar 1200x1200)	-	-	-
Gaismekļu iebūvei paneļos izmantojiet Connect Bridging	-	-	-

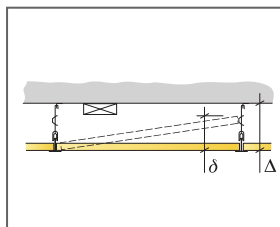

Iepazīsties ar daudzuma specifiku

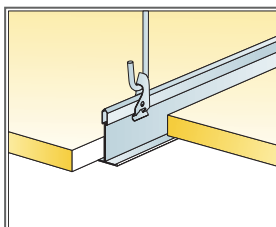

Iekare kopā ar regulējamo stiprinājumu un skavu

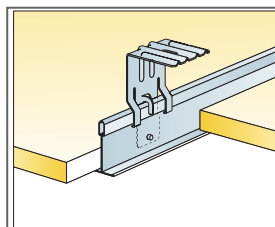

Iekare kopā ar tiešu savienojumu

Izmērs, mm	Maksimālā punkta slodze [N]	Maksimālā nestspēja
600x600x15	50	160
1200x600x15	50	160
1200x1200x15	50	160

Punkta slodze/Nesoša slodze

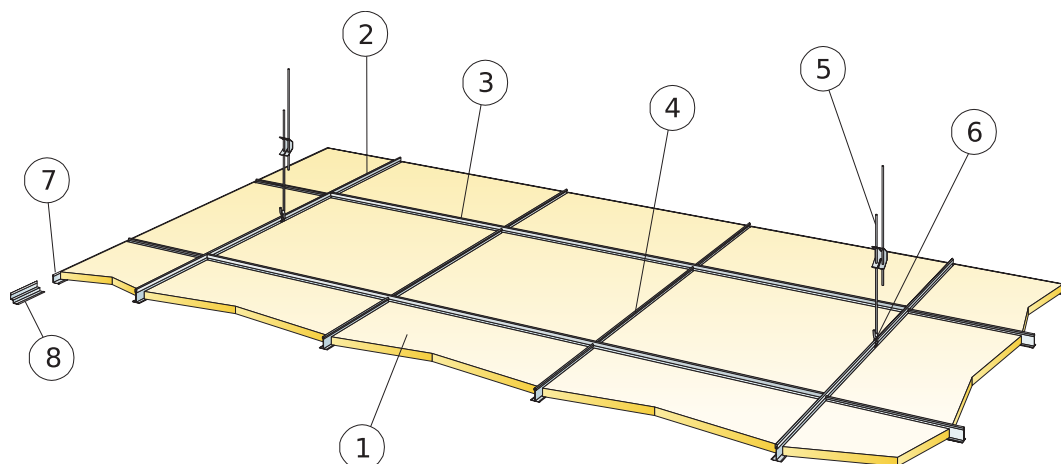

© Ecophon Group

## APJOMA SPECIFIKĀCIJA

	Izmērs, mm
	<b>600x600</b>
1 Gedina A	2,8/m <sup>2</sup>
2 Connect T24 Nesošā līste, uzstādīta ar attālumu 1800 mm (maks. attālums no sienas 600 mm, ir iespēja to palielināt līdz 1200 mm ja nepastāv pagaidu slodze starp nesošo līsti un sienu).	0,56m/m <sup>2</sup>
3 Connect T24 Šķērslīste, L=1800 mm	1,7m/m <sup>2</sup>
4 Connect T24 Šķērslīste L=600	1,1m/m <sup>2</sup>
5 Connect Regulējama iekare, ar attālumu 1200 mm no centra (maks. Attālums no sienas 600 mm)	0,46/m <sup>2</sup>
6 Connect Iekares skava	0,46/m <sup>2</sup>
7 Connect Leņķa līste, tiek uzstādīta ar attālumu 300 mm	pēc pieprasījuma
8 Alt. Connect Perimetra Ēnu Profils, uzstādīts c300	pēc pieprasījuma
δ Min. demontāžas dziļums: 120 mm	-
Δ Minimālais izjaukšanai nepieciešamais starpslānis, kopā ar regulējamo iekari: 100 mm, kopā ar tiešo stiprinājumu: 50 mm	-

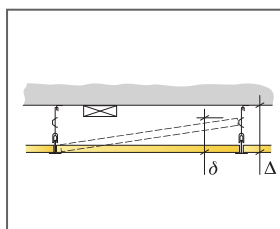

Iepazīsties ar daudzuma specifiku

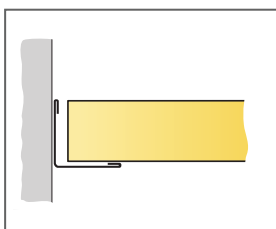

Taisns griezum, panelis atbalstīts uz sienas līstes

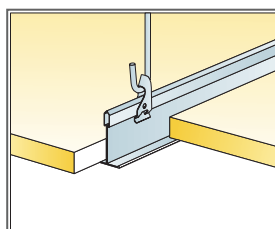

Iekare kopā ar regulējamo stiprinājumu un skavu

Izmērs, mm	Maksimālā punkta slodze [N]	Maksimālā nestspēja
600x600x15	20	160

Punkta slodze/Nesošā slodze

# Ecophon Gedina™ E

Sistēma Ecophon Gedina™ E ir aprīkota ar iegremdētu redzamu listu konstrukciju un dakstiņveida malām, kas griestos rada ēnas efektu, lai izceltu katru plāksni un daļēji slēptu listu konstrukcijas sistēmu. Paredz lietot gadījumos, ja ir nepieciešams ierīkot viegli uzstādāmus piekaramos griestus atbilstoši standarta funkcionālajām prasībām.

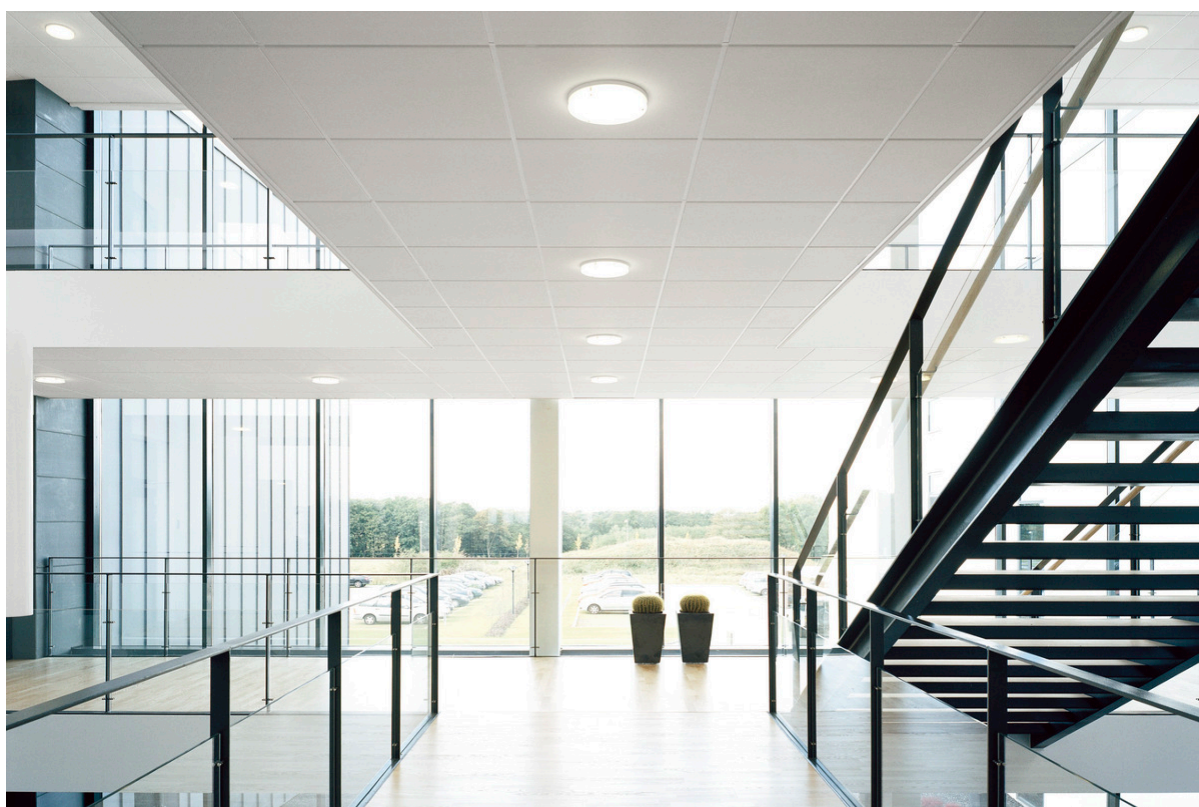

## SISTĒMA

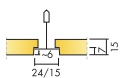

Izmērs	600x600	1200x600	1200x1200
Connect T15	•	•	
Connect T24	•	•	•
Biezums	15	15	15
Montāžas shēma	M121, M270, M401	M121, M401	M121



Gedina E panelis



Gedina E konstrukcijas daļa



Gedina E konstrukcija

## Akustika



### Skāņas absorbcija:

Testa rezultāti saskaņā ar EN ISO 354 standartu. Klasifikācija saskaņā ar EN ISO 11654 standartu, un atsevišķu NRC (Noise Reduction Coefficient) un SAA (Sound Absorption Average) rādītāji saskaņā ar ASTM C 423 standartu.

$\alpha_p$ , Praktiskās skaņas absorbcijas koeficients

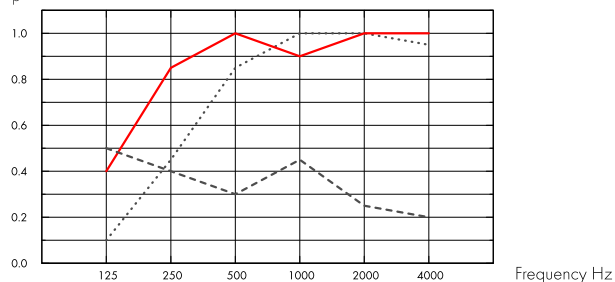

- ..... Gedina E 15 mm, 60 mm o.d.s.
- Gedina E 15 mm, 200 mm o.d.s.
- Gedina E/gamma 15 mm, 200 mm o.d.s.
- o.d.s = sistēmas vispārējais dziļums

	THK mm	o.d.s. mm	$\alpha_p$ , Praktiskās skaņas absorbcijas koeficients						$\alpha_w$	Skaņas absorbcijas klase
			125 Hz	250 Hz	500 Hz	1000 Hz	2000 Hz	4000 Hz		
-	15	60	0.10	0.45	0.85	1.00	1.00	0.95	0.75	C
-	15	200	0.40	0.85	1.00	0.90	1.00	1.00	1.00	A
gamma	15	200	0.50	0.40	0.30	0.45	0.25	0.20	0.30	D

	THK mm	o.d.s. mm	NRC	SAA
-	15	60	0.85	0.86
-	15	400	0.85	0.83

THK mm	AC(1.5) Artikulācijas klase, ASTM E1111, ASTM E1110	$D_{nfw}$ Normalizētas papildinošo līmeņu atšķirības, ISO 10848-2	CAC dB griestu skaņas slāpēšanas klase, ASTM 1414, ASTM E413
15	190	19	19

## Iekštelpu gaisa kvalitāte



Sertifikāti / Marķējumi	G35xxxxx articles	31xx xxxx articles
Eurofins Indoor Air Comfort®	IAC Gold	
Francijas VOC	A+	A
Somijas M1		•







## Cradle to Cradle Certified®



Šim produktam ir Bronzas līmeņa Cradle to Cradle Sertifikāts® (versija 4.0).



### Materiālu veselība

Šis produkts ir saņēmis C2C Certified Material Health Certificate™ Sudraba līmenī (standarta versija 4.0). C2C Certified Material Health Certificate™ ir produkta sastāva veselības un drošības pārbaude, izmantojot sertificētu produktu standarta "Cradle-to-Cradle" materiāla veselības prasības.



### CO2 (oglekļa) pēdas nospiedums

	kg CO <sub>2</sub> ekviv/m <sup>2</sup>	Dzīves cikla posmi A1 līdz C4 no EPD, saskaņā ar ISO 14025 / EN 15804
Gedina E	2,62	



### Otrreizējā pārstrāde

Minimālais otrreizējās pārstrādes saturs	44%
Pārstrādājāmība	Pilnībā pārstrādājams



### Ugunsdrošība

Valsts	EN	Klase	Panelu izveielas, kas izgatavotas no stikla vates, ir parbaudītas un klasificētas kā nedegošas, pamatojoties uz EN ISO 1182 standartu. Konstrukcija ir klasificēta kā uguns aizsargājoša, saskaņā ar NT FIRE 003 standartu.
Europe	EN 13501-1	A2-s1,d0	



### Mitrumizturība

C klase, relatīvais gaisa mitrums 95% pie 30 °C, saskaņā ar EN 13964:2014



### Mitrumizturība

A klase, relatīvais mitrums 70% un 25 °C, saskaņā ar EN 13964: 2014



### Vizuālais izskats

White 500, tuvākais NCS krāsas tonis S 0500-N, gaismas atstarošanās spēja 84% (no kā vairāk nekā 99% ir izkliedētais starojums).



### Tīrāmība

Putekļu slaucīšana un putekļu sūkšana - katru dienu. Mitrā tīrīšana - reizi nedēļā.



### Demontāžas iespējas

Plāksnes ir viegli demontējamas. Minimālais demontāžas dziļums saskaņā ar uzstādīšanas shēmām.



## Uzstādīšana

Uzstādīt saskaņā ar uzstādīšanas shēmām, uzstādīšanas rokasgrāmatām un zīmēšanas palīglīdzekļiem. Informāciju par minimālo kopējo sistēmas dziļumu skatiet apjoma specifikācijā.



## Sistēmas svars

	kg/m <sup>2</sup>
Gedina E	1,3
Gedina E + Connect grid system	2,3
Gedina E/Gamma	1,7
Gedina E/Gamma + Connect grid system	2,7

Informācija par svaru ir orientējoša un var mainīties.



## Mehāniskās īpašības

Aplūkojiet tabulu par maksimālo pagaidu slodzi, minimālo nestspēju, funkcionālajām prasībām, un mehāniskajām īpašībām vietnē [www.ecophon.lv](http://www.ecophon.lv).



## CE

Ecophon griestu sistēmām ir CE marķējums saskaņā ar Eiropas standartu EN13964: 2014. Uz CE marķētiem būvizrādājumiem attiecas ekspluatācijas īpašību deklarācija (DOP), kas klientiem un lietotājiem ļauj viegli salīdzināt Eiropas tirgū pieejamo produktu veiktspēju.

## ECOPHON GEDINA E T24 (M121) UZSTĀDĪŠANAS SHĒMA

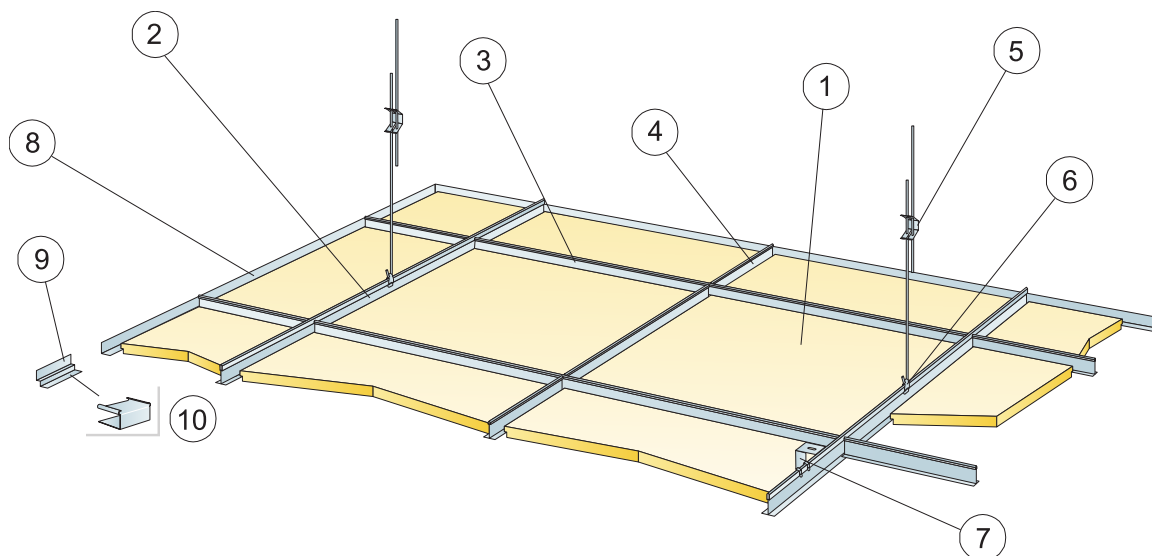

© Ecophon Group

### APJOMA SPECIFIKĀCIJA

	Izmērs, mm		
	600x600	1200x600	1200x1200
1 Gedina E	2,8/m <sup>2</sup>	1,4/m <sup>2</sup>	0,7/m <sup>2</sup>
2 Connect T24 Nesoša līste, uzstādīta ar attālumu 1200 mm (Maks. Attālums no sienas 600 mm, to var palielināt līdz 1200 mm, ja nepastāv 0,9m/m <sup>2</sup> pagaidu slodze starp Nesošo līsti un sienu).	0,9m/m <sup>2</sup>	0,9m/m <sup>2</sup>	0,9m/m <sup>2</sup>
3 Connect T24 Šķērslīste, L=1200 mm, uzstādīta ar 600 mm distanci	1,7m/m <sup>2</sup>	1,7m/m <sup>2</sup>	0,7m/m <sup>2</sup>
4 Connect T24 Šķērslīste L=600	0,9m/m <sup>2</sup>	-	-
5 Connect Regulējama iekare, uzstādīta ar c1200 mm distanci (maksimālais attālums no sienas 600 mm)	0,7/m <sup>2</sup>	0,7/m <sup>2</sup>	0,7/m <sup>2</sup>
6 Connect iekares skava (netiek izmantota peldbaseinos)	0,7/m <sup>2</sup>	0,7/m <sup>2</sup>	0,7/m <sup>2</sup>
7 Tiešai uzstādīšanai: Connect Tiešais Stiprinājums, uzstādīts ar 1200 mm distanci	0,7/m <sup>2</sup>	0,7/m <sup>2</sup>	0,7/m <sup>2</sup>
8 Connect L-fomas perimetra profils, uzstādīts ar c300 mm distanci	pēc pieprasījuma		
9 Connect Perimetra Ēnu Profils (dubulta L-forma), uzstādīts ar 300 mm distanci	pēc pieprasījuma		
10 Connect E-tapa (Connect Perimetra Ēnu Profilam)	pēc pieprasījuma		
Δ Minimālais izjaukšanai nepieciešamais starpslānis, kopā ar regulējamo iekari: 110 mm, kopā ar tiešo stiprinājumu: 60 mm	-	-	-
δ Minimālais izjaukšanai nepieciešamais starpslānis 120 mm (130 mm kopā ar 1200x1200)	-	-	-
Gaismekļu iebūvei paneļos izmantojiet Connect Bridging	-	-	-

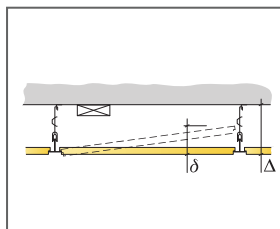

Iepazīsties ar daudzuma specifiku

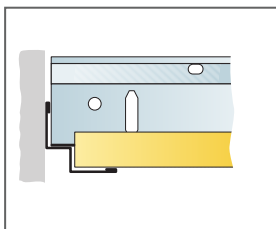

Taisns griezumums, panelis atbalstīts uz ēnojuma līstes

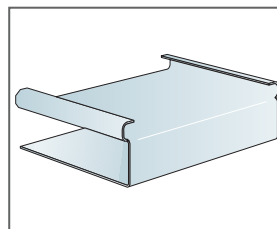

Connect E-tapa

Izmērs, mm	Maksimālā punkta slodze [N]	Maksimālā nestspēja
600x600x15	30	160
1200x600x15	30	160
1200x1200x15	30	160

Punkta slodze/Nesoša slodze

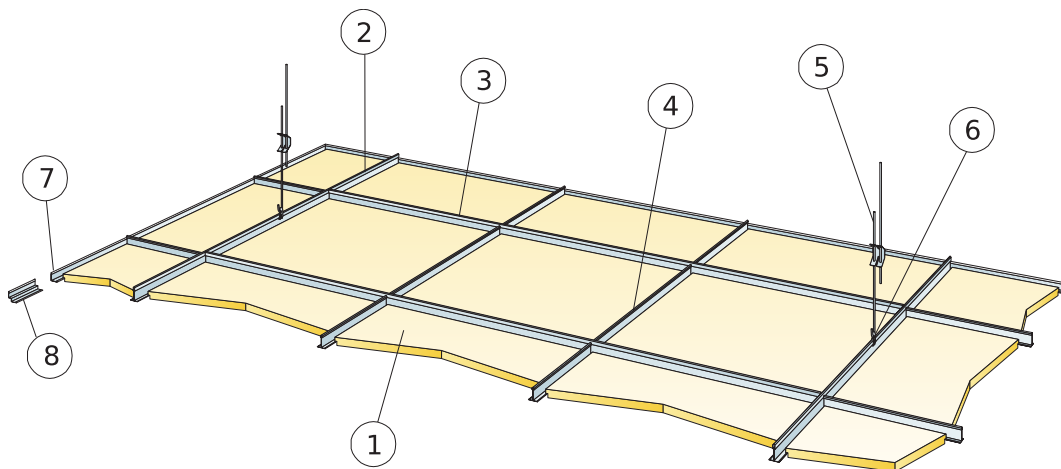

© Ecophon Group

## APJOMA SPECIFIKĀCIJA

	Izmērs, mm
	<b>600x600</b>
1 Gedina E	2,8/m <sup>2</sup>
2 Connect T24 Nesošā līste, uzstādīta ar attālumu 1800 mm (maks. attālums no sienas 600 mm, ir iespēja to palielināt līdz 1200 mm ja nepastāv pagaidu slodze starp nesošo līsti un sienu).	0,56m/m <sup>2</sup>
3 Connect T24 Šķērslīste, L=1800 mm	1,7m/m <sup>2</sup>
4 Connect T24 Šķērslīste L=600	1,1m/m <sup>2</sup>
5 Connect Regulējama iekare, ar attālumu 1200 mm no centra (maks. Attālums no sienas 600 mm)	0,46/m <sup>2</sup>
6 Connect Iekares skava	0,46/m <sup>2</sup>
7 Connect Leņķa līste, tiek uzstādīta ar attālumu 300 mm	pēc pieprasījuma
8 Alt. Connect Perimetra Ēnu Profils, uzstādīts c300	pēc pieprasījuma
Δ Minimālais izjaukšanai nepieciešamais starpslānis, kopā ar regulējamo iekari: 110 mm, kopā ar tiešo stiprinājumu: 60 mm	-
δ Min. demontāžas dziļums: 120 mm	-
Gaismekļu iebūvei paneļos izmantojiet Connect Bridging	-

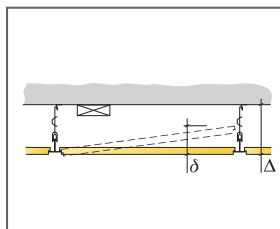

Iepazīsties ar daudzuma specifikāciju

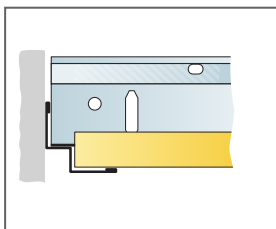

Taisns griezumš, panelis atbalstīts uz ēnojuma līstes

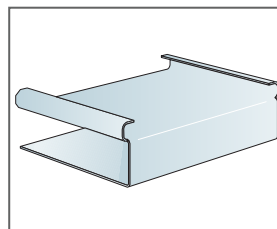

Connect E tapa

Izmērs, mm	Maksimālā punkta slodze [N]	Maksimālā nestspēja
600x600x15	20	160

Punkta slodze/Nesošā slodze

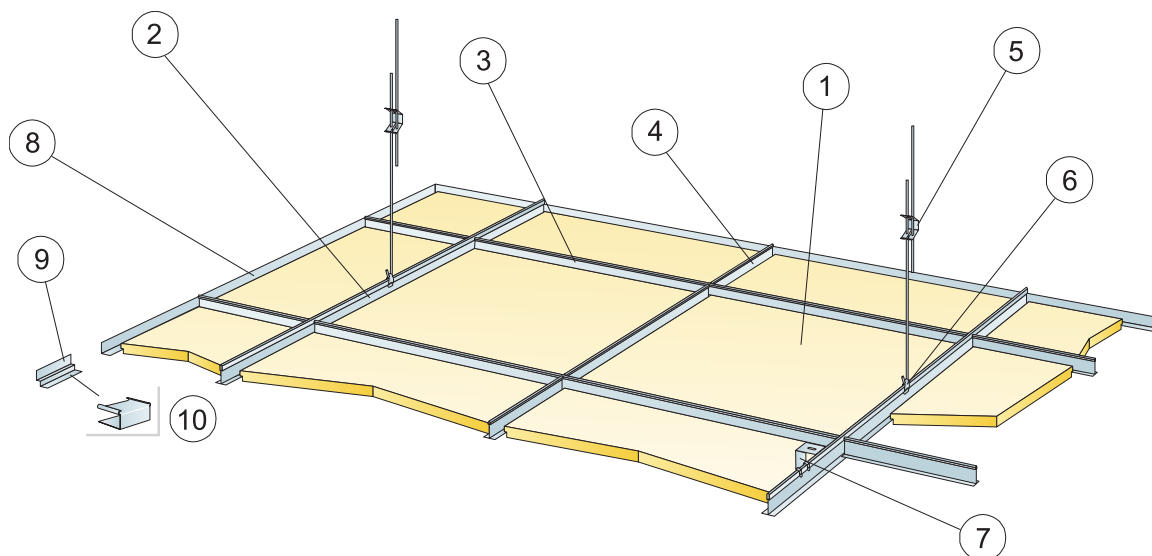

© Ecophon Group

### APĻOMA SPECIFIKĀCIJA

	Izmērs, mm	
	600x600	1200x600
1 Gedina E T15	2,8/m <sup>2</sup>	1,4/m <sup>2</sup>
2 Connect T15 Nesošo līste, uzstādīta ar attālumu 1200 mm starp listu centriem [Maksimālais attālums no sienas ir 600 mm, to var palielināt līdz 1200 mm, ja nepastāv pagaidu slodze starp Nesošo listi un sienu].	0,9m/m <sup>2</sup>	0,9m/m <sup>2</sup>
3 Connect T15 Šķērslīste, L=1200 mm, uzstādīta ar attālumu 600 mm starp listu centriem	1,7m/m <sup>2</sup>	1,7m/m <sup>2</sup>
4 Connect T15 Šķērslīste, L=600 mm	0,9m/m <sup>2</sup>	-
5 Connect Regulējama iekare, uzstādīta ar c1200 mm distanci (maksimālais attālums no sienas 600 mm)	0,7/m <sup>2</sup>	0,7/m <sup>2</sup>
6 Connect iekares skava [netiek izmantota peldbaseinos]	0,7/m <sup>2</sup>	0,7/m <sup>2</sup>
7 Tiešai uzstādīšanai: Connect Tiešais Stiprinājums, uzstādīts ar 1200 mm distanci	0,7/m <sup>2</sup>	0,7/m <sup>2</sup>
8 Connect L-fomas perimetra profils, uzstādīts ar c300 mm distanci	pēc pieprasījuma	
9 Connect Perimetra Ēnu Profils (dubulta L-forma), uzstādīts ar 300 mm distanci	pēc pieprasījuma	
Δ Minimālais izjaukšanai nepieciešamais starplsānis, kopā ar regulējamo iekari: 110 mm, kopā ar tiešo stiprinājumu: 60 mm	-	-
δ Min. demontāžas dziļums: 120 mm	-	-
Gaismekļu iebūvei paneļos izmantojiet Connect Bridging	-	-

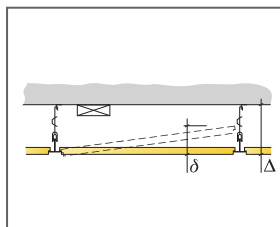

Iepazīsties ar daudzuma specifiku

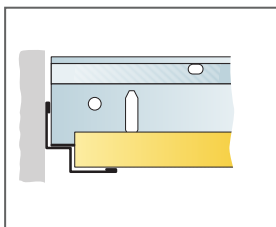

Taisns griezum, panelis atbalstīts uz ēnojuma listes

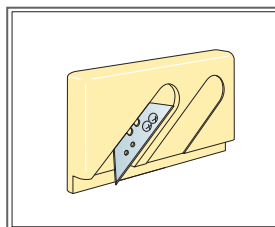

Instrument griešanai E

Izmērs, mm	Maksimālā punkta slodze [N]	Maksimālā nestspēja
600x600x15	30	160
1200x600x15	30	160

Punkta slodze/Nesošā slodze

# Ecophon Gedina™ A + Extra Bass

Griestiem Gedina™ A ir atsegtā listu konstrukcija, un katru plāksni var viegli demontēt. Uz paneļa Gedina ir novietojams zemas frekvences absorbētājs Extra Bass. Šī piekaramo griestu sistēma ir īpaši izstrādāta telpām, kurās nepieciešama zemas frekvences absorbcija.



MFC Oostburg, Oostburg, Netherlands

## SISTĒMA

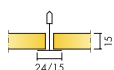

Izmērs	600x600
Extra Bass	•
T15	•
T24	•
Biezums	15
Montāžas shēma	M376

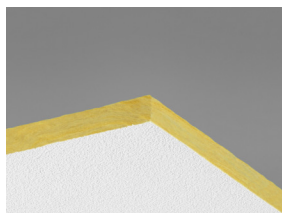

Gedina A panelis

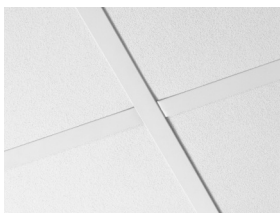

Gedina A konstrukcija

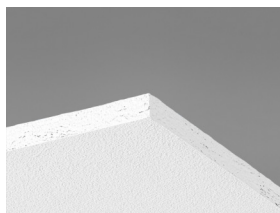

Gedina A panelis



Gedina A + Extra Bass konstrukcija.

## Akustika



### Skāņas absorbcija:

Testa rezultāti saskaņā ar EN ISO 354 standartu. Klasifikācija saskaņā ar EN ISO 11654.

$\alpha_p$ , Praktiskās skaņas absorbcijas koeficients

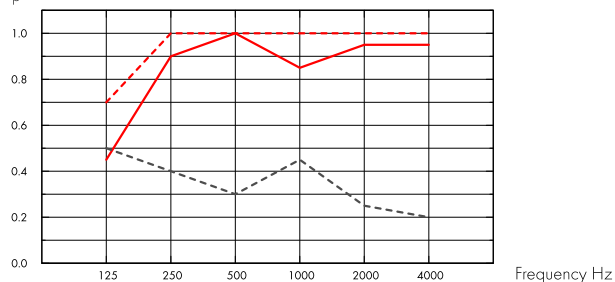

- Gedina A 15 mm, 200 mm o.d.s.
  - - Gedina A 15 mm + Extra Bass 50 mm, 200 mm o.d.s.
  - - - Gedina A/gamma 15 mm, 200 mm o.d.s.
- o.d.s = sistēmas vispārējais dziļums

	THK mm	o.d.s. mm	$\alpha_p$ Praktiskās skaņas absorbcijas koeficients						$\alpha_w$	Skaņas absorbcijas klase
			125 Hz	250 Hz	500 Hz	1000 Hz	2000 Hz	4000 Hz		
-	15	200	0.45	0.90	1.00	0.85	0.95	0.95	0.95	A
+ Extra Bass	65	200	0.70	1.00	1.00	1.00	1.00	1.00	1.00	A
gamma	15	200	0.50	0.40	0.30	0.45	0.25	0.20	0.30	D

## CO<sub>2</sub> (oglekļa) pēdas nospiedums



kg CO<sub>2</sub> ekv./m<sup>2</sup>

Gedina A	2,06 (Gedina produktu saimes EPD saskaņā ar ISO 14025 / EN 15804)
Extra Bass	1,62 (Extra Bass produktu saimes EPD saskaņā ar ISO 14025 / EN 15804)

Dzīves cikla posmi A1 līdz C4 no EPD, saskaņā ar ISO 14025 / EN 15804

## Otrreizējā pārstrāde



Minimālais otrreizējās pārstrādes saturs - Gedina A	46%
Minimālais otrreizējās pārstrādes saturs - Extra Bass	66%
Pārstrādājāmība	Pilnībā pārstrādājams

## Ugunsdrošība



Valsts	Ugunsdrošības standarts	Klase
Eiropa	EN 13501-1	A2-s1,d0

Plākšņu stikla vates pamatne ir pārbaudīta un klasificēta kā nedegoša saskaņā ar EN ISO 1182 standartu.



### Mitrumizturība

C klase, relatīvais gaisa mitrums 95% pie 30°C, saskaņā ar EN 13964:2014



### Vizuālais izskats

White 500, tuvākais NCS krāsas tonis S 0500-N, gaismas atstarošanās spēja 84% (no kā vairāk nekā 99% ir izkliedētais starojums).



### Tīrāmība

Putekļu slaucīšana un putekļu sūkšana - katru dienu. Mitrā tīrīšana - reizi nedēļā.



### Demontāžas iespējas

Plāksnes ir viegli demontējamas. Minimālais demontāžas dziļums saskaņā ar uzstādīšanas shēmām.



### Uzstādīšana

Uzstādīt saskaņā ar uzstādīšanas shēmām, uzstādīšanas rokasgrāmatām un zīmēšanas palīgizstrādājumiem. Informāciju par minimālo kopējo sistēmas dziļumu skatiet apjoma specifikācijā.



### Sistēmas svars

	kg/m <sup>2</sup>
Gedina E	1,3
Gedina E + Connect grid system	2,3
Gedina E/Gamma	1,7
Gedina E/Gamma + Connect grid system	2,7

Informācija par svaru ir orientējoša un var mainīties.



### Mehāniskās īpašības

Aplūkojiet tabulu par maksimālo pagaidu slodzi, minimālo nestspēju, funkcionālajām prasībām, un mehāniskajām īpašībām vietnē [www.ecophon.lv](http://www.ecophon.lv).



### CE

Ecophon griestu sistēmām ir CE marķējums saskaņā ar Eiropas standartu EN13964: 2014. Uz CE marķētiem būvizstrādājumiem attiecas ekspluatācijas īpašību deklarācija (DOP), kas klientiem un lietotājiem ļauj viegli salīdzināt Eiropas tirgū pieejamo produktu veiktspēju.



## UZSTĀDĪŠANAS DIAGRAMMA (M376) ECOPHON GEDINA A + EXTRA BASS SISTĒMAI

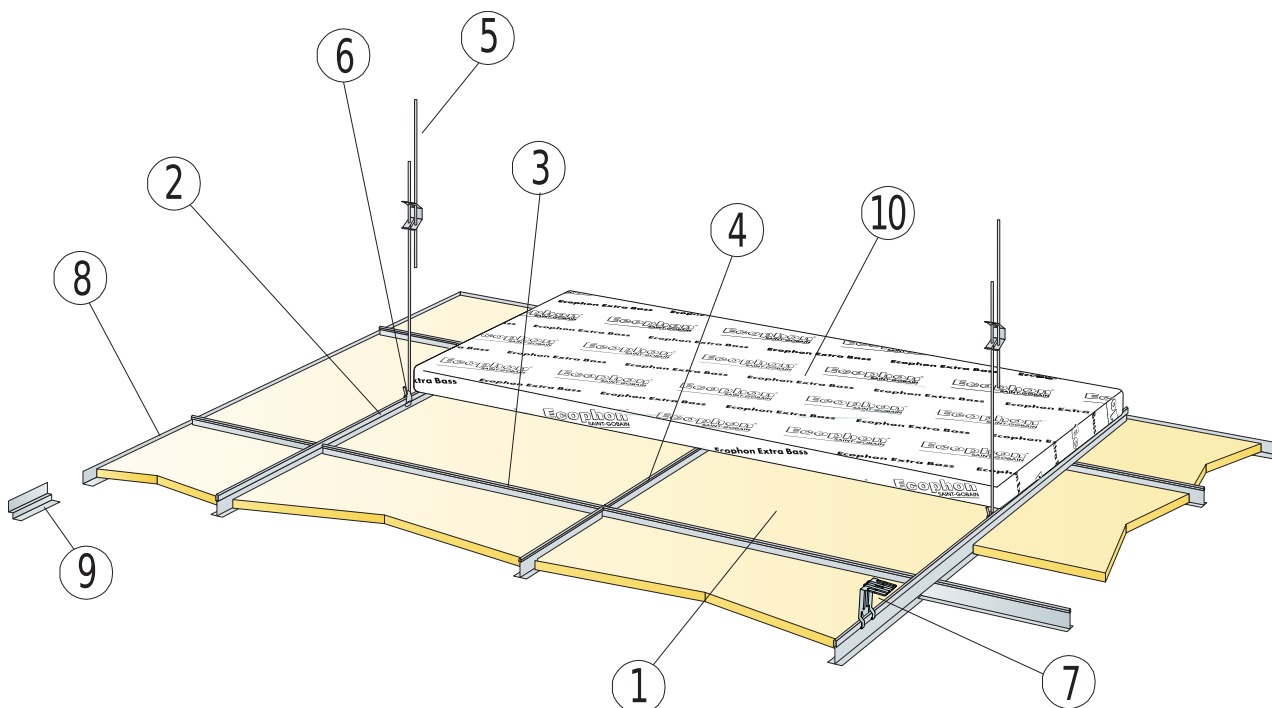

### APJOMA SPECIFIKĀCIJA

	Izmērs, mm
	<b>600x600</b>
1 Gedina A	2,8/m <sup>2</sup>
2 Connect T24 vai T15 Nesošo līste, uzstādīta ar attālumu 1200 mm (Maks. Attālums no sienas 600 mm, to var palielināt līdz 1200 mm, ja nepastāv pagaidu slodze starp Nesošo līsti 0,9m/m <sup>2</sup> un sienu).	0,9m/m <sup>2</sup>
3 Connect T24 vai T15 Šķērslīste, L=1200 mm, uzstādīta ar attālumu 600 mm	1,7m/m <sup>2</sup>
4 Connect T24 vai T15 Šķērslīste, L=600 mm	0,9m/m <sup>2</sup>
5 Connect Regulējama iekare, uzstādīta ar c1200 mm distanci (maksimālais attālums no sienas 600 mm)	0,7/m <sup>2</sup>
6 Connect iekares skava (netiek izmantota peldbaseinos)	0,7/m <sup>2</sup>
7 Tiešai uzstādīšanai: Connect Tiešais Stiprinājums, uzstādīts ar 1200 mm distanci	0,7/m <sup>2</sup>
8 Connect L-fomas perimetra profils, uzstādīts ar c300 mm distanci	pēc pieprasījuma
9 Connect Perimetra Ēnu Profils (dubulta L-forma), uzstādīts ar 300 mm distanci	pēc pieprasījuma
10 Ecophon Extra Bass (1200x600x50 mm)	0,7/m <sup>2</sup>
11	-
Δ Min. kopējais sistēmas dziļums: 100 mm	-
δ Minimālais izjaukšanai nepieciešamais starpslānis 120 mm (170 mm tai skaitā. Ecophon Extra Bass)	-

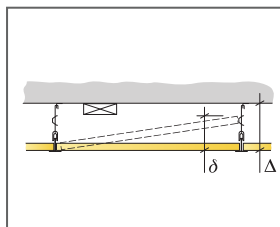

Iepazīsties ar daudzuma specifiku

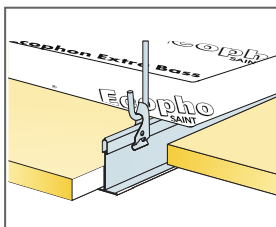

Iekare kopā ar regulējamu stiprinājumu un skavu

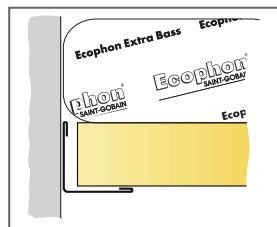

Panelis uz Angle trim stiprinājuma.

Izmērs, mm	Maksimālā punkta slodze [N]	Maksimālā nestspēja
600x600x15	30	160

Punkta slodze/Nesošā slodze



# Ecophon Gedina™ E + Extra Bass

Griestiem Gedina™ E ir iegremdēta redzama listu konstrukcija un dakstiņveida malas. Uz paneļa Gedina E ir novietojams zemas frekvences absorbētājs Extra Bass. Šī piekaramo griestu sistēma ir īpaši piemērota telpām, kurās nepieciešama zemas frekvences absorbcija.

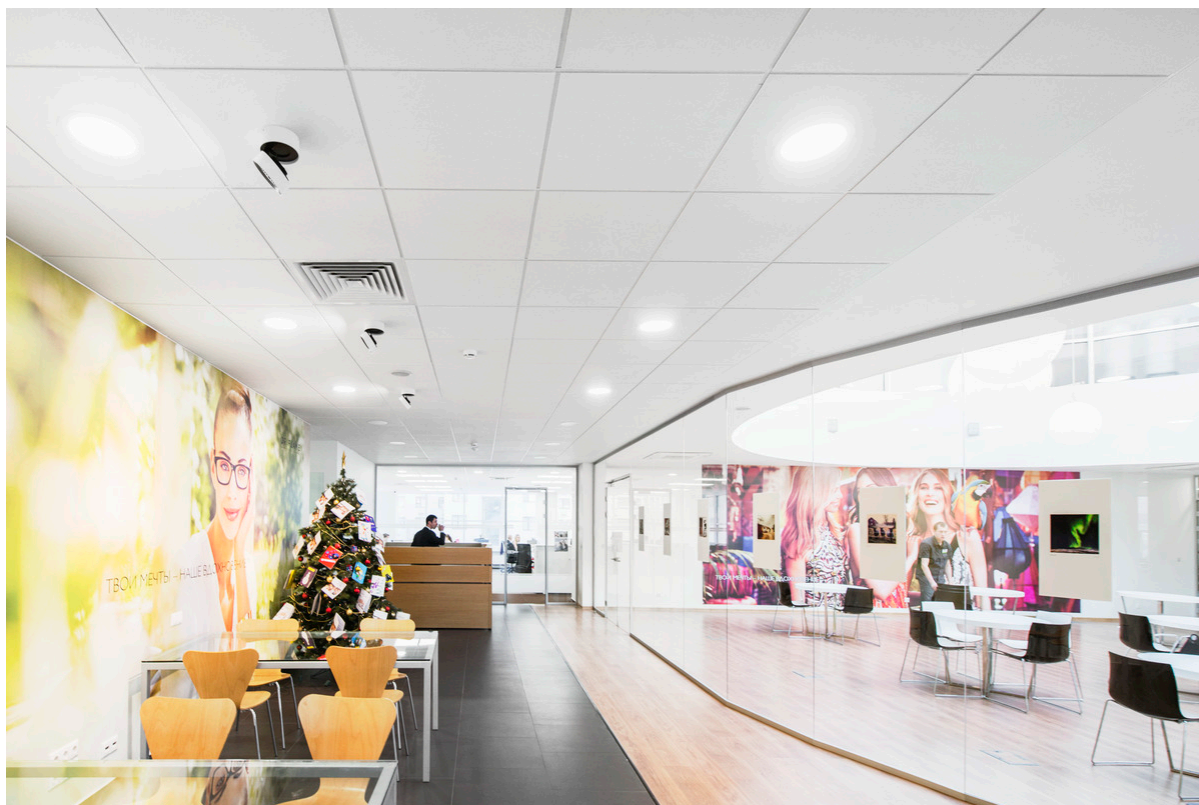

Oriflame, Moscow, Russia

## SISTĒMA

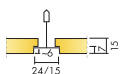

Izmērs

Biezums

Montāžas shēma



Gedina E panelis



Gedina E + Extra Bass sistēma.

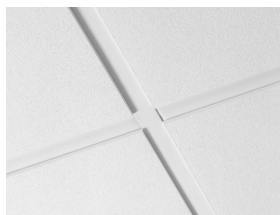

Gedina E konstrukcija

## Akustika



### Skņas absorbcija:

Testa rezultāti saskaņā ar EN ISO 354 standartu. Klasifikācija saskaņā ar EN ISO 11654.

$\alpha_p$  Praktiskās skņas absorbcijas koeficients

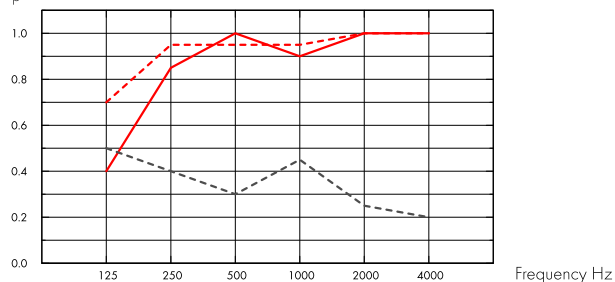

- Gedina E 15 mm, 200 mm o.d.s.
  - - Gedina E 15 mm + Extra Bass 50 mm, 200 mm o.d.s.
  - - - Gedina E/gamma 15 mm, 200 mm o.d.s.
- o.d.s = sistēmas vispārējais dziļums

	THK mm	o.d.s. mm	$\alpha_p$ Praktiskās skņas absorbcijas koeficients						$\alpha_w$	Skņas absorbcijas klase
			125 Hz	250 Hz	500 Hz	1000 Hz	2000 Hz	4000 Hz		
-	15	200	0.40	0.85	1.00	0.90	1.00	1.00	1.00	A
+ Extra Bass	65	200	0.70	0.95	0.95	0.95	1.00	1.00	1.00	A
gamma	15	200	0.50	0.40	0.30	0.45	0.25	0.20	0.30	D

## CO<sub>2</sub> (oglekļa) pēdas nospiedums



kg CO<sub>2</sub> ekv./m<sup>2</sup>

Gedina E	2,62 (Gedina produktu saimes EPD saskaņā ar ISO 14025 / EN 15804)
Extra Bass	1,62 (Extra Bass produktu saimes EPD saskaņā ar ISO 14025 / EN 15804)

Dzīves cikla posmi A1 līdz C4 no EPD, saskaņā ar ISO 14025 / EN 15804

## Otrreizējā pārstrāde



Minimālais otrreizējās pārstrādes saturs - Gedina A	44%
Minimālais otrreizējās pārstrādes saturs - Extra Bass	66%
Pārstrādājāmība	Pilnībā pārstrādājams

## Ugunsdrošība



Valsts	Ugunsdrošības standarts	Klase
Eiropa	EN 13501-1	A2-s1,d0

Plākšņu stikla vates pamatne ir pārbaudīta un klasificēta kā nedegoša saskaņā ar EN ISO 1182 standartu.



### Mitrumizturība

C klase, relatīvais gaisa mitrums 95% pie 30°C, saskaņā ar EN 13964:2014



### Vizuālais izskats

White 500, tuvākais NCS krāsas tonis S 0500-N, gaismas atstarošanās spēja 84% (no kā vairāk nekā 99% ir izkliedētais starojums).



### Tirāmība

Putekļu slaucīšana un putekļu sūkšana - katru dienu. Mitrā tīrīšana - reizi nedēļā.



### Demontāžas iespējas

Plāksnes ir viegli demontējamas. Minimālais demontāžas dziļums saskaņā ar uzstādīšanas shēmām.



### Uzstādīšana

Uzstādīt saskaņā ar uzstādīšanas shēmām, uzstādīšanas rokasgrāmatām un zīmēšanas palīgizstrādājumiem. Informāciju par minimālo kopējo sistēmas dziļumu skatiet apjoma specifikācijā.



### Sistēmas svars

	kg/m <sup>2</sup>
Gedina E	1,3
Gedina E + Connect grid system	2,3
Gedina E/Gamma	1,7
Gedina E/Gamma + Connect grid system	2,7

Informācija par svaru ir orientējoša un var mainīties.



### Mehāniskās īpašības

Aplūkojiet tabulu par maksimālo pagaidu slodzi, minimālo nestspēju, funkcionālajām prasībām, un mehāniskajām īpašībām vietnē [www.ecophon.lv](http://www.ecophon.lv).



### CE

Ecophon griestu sistēmām ir CE marķējums saskaņā ar Eiropas standartu EN13964: 2014. Uz CE marķētiem būvizstrādājumiem attiecas ekspluatācijas īpašību deklarācija (DOP), kas klientiem un lietotājiem ļauj viegli salīdzināt Eiropas tirgū pieejamo produktu veiktspēju.



# Ecophon Gedina™ A + Extra Bass

Griestiem Gedina™ A ir atsegta listu konstrukcija, un katru plāksni var viegli demontēt. Uz paneļa Gedina ir novietojams zemas frekvences absorbētājs Extra Bass. Šī piekaramo griestu sistēma ir īpaši izstrādāta telpām, kurās nepieciešama zemas frekvences absorbcija.



MFC Oostburg, Oostburg, Netherlands

## SISTĒMA

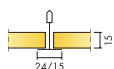

Izmērs	600x600
Extra Bass	•
T15	•
T24	•
Biezums	15
Montāžas shēma	M376

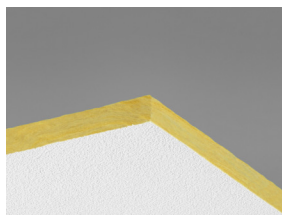

Gedina A panelis

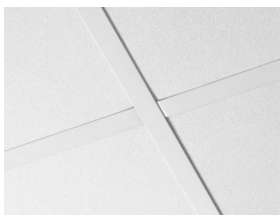

Gedina A konstrukcija

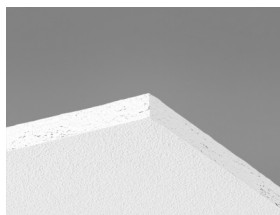

Gedina A panelis



Gedina A + Extra Bass konstrukcija.

## Akustika



### Skaņas absorbcija:

Testa rezultāti saskaņā ar EN ISO 354 standartu. Klasifikācija saskaņā ar EN ISO 11654.

$\alpha_p$ , Praktiskās skaņas absorbcijas koeficients

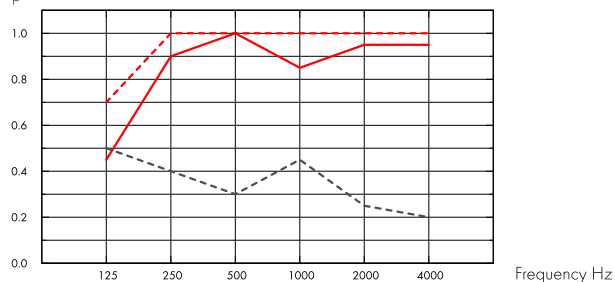

- Gedina A 15 mm, 200 mm o.d.s.
  - - - Gedina A 15 mm + Extra Bass 50 mm, 200 mm o.d.s.
  - - - Gedina A/gamma 15 mm, 200 mm o.d.s.
- o.d.s = sistēmas vispārējais dziļums

	THK mm	o.d.s. mm	$\alpha_p$ , Praktiskās skaņas absorbcijas koeficients						$\alpha_w$	Skaņas absorbcijas klase
			125 Hz	250 Hz	500 Hz	1000 Hz	2000 Hz	4000 Hz		
-	15	200	0.45	0.90	1.00	0.85	0.95	0.95	0.95	A
+ Extra Bass	65	200	0.70	1.00	1.00	1.00	1.00	1.00	1.00	A
gamma	15	200	0.50	0.40	0.30	0.45	0.25	0.20	0.30	D

## Iekštelpu gaisa kvalitāte



Sertifikāti / Marķējumi	600x600, 1200x600 (NE)	Citi formāti
Eurofins Indoor Air Comfort®	IAC Gold	IAC
Francijas VOC	A+	A
Somijas M1		•



## CO2 (oglekļa) pēdas nospiedums



	kg CO <sub>2</sub> ekviv/m <sup>2</sup>
Gedina A	2,06 (Gedina produktu saimes EPD saskaņā ar ISO 14025 / EN 15804)
Extra Bass	1,62 (Extra Bass produktu saimes EPD saskaņā ar ISO 14025 / EN 15804)

Dzīves cikla posmi A1 līdz C4 no EPD, saskaņā ar ISO 14025 / EN 15804



## Otrreizējā pārstrāde

Minimālais otrreizējās pārstrādes saturs - Gedina A	46%
Minimālais otrreizējās pārstrādes saturs - Extra Bass	66%
Pārstrādājāmība	Pilnībā pārstrādājams



## Ugunsdrošība

Valsts	Ugunsdrošības standarts	Klase	
Eiropa	EN 13501-1	A2-s1,d0	Plākšņu stikla vates pamatne ir pārbaudīta un klasificēta kā nedegoša saskaņā ar EN ISO 1182 standartu.



## Mitrumizturība

C klase, relatīvais gaisa mitrums 95% pie 30°C, saskaņā ar EN 13964:2014



## Vizuālais izskats

White 500, tuvākais NCS krāsas tonis S 0500-N, gaismas atstarošanās spēja 84% (no kā vairāk nekā 99% ir izkliedētais starojums).



## Tīrāmība

Putekļu slaucīšana un putekļu sūkšana - katru dienu. Mitrā tīrīšana - reizi nedēļā.



## Demontāžas iespējas

Plāksnes ir viegli demontējamas. Minimālais demontāžas dziļums saskaņā ar uzstādīšanas shēmām.



## Uzstādīšana

Uzstādīt saskaņā ar uzstādīšanas shēmām, uzstādīšanas rokasgrāmatām un zīmēšanas palīg līdzekļiem. Informāciju par minimālo kopējo sistēmas dziļumu skatiet apjoma specifikācijā.



## Sistēmas svars

Sistēmas svars (ieskaitot iekares konstrukciju un Extra Bass) ir aptuveni 3 kg/m<sup>2</sup>.



## Mehāniskās īpašības

Aplūkojiet tabulu par maksimālo pagaidu slodzi, minimālo nestspēju, funkcionālajām prasībām, un mehāniskajām īpašībām vietnē [www.ecophon.lv](http://www.ecophon.lv).



## CE

Ecophon griestu sistēmām ir CE marķējums saskaņā ar Eiropas standartu EN13964: 2014. Uz CE marķētiem būvzīdājumiem attiecas ekspluatācijas īpašību deklarācija (DOP), kas klientiem un lietotājiem ļauj viegli salīdzināt Eiropas tirgū pieejamo produktu veiktspēju.

## UZSTĀDĪŠANAS DIAGRAMMA (M376) ECOPHON GEDINA A + EXTRA BASS SISTĒMAI

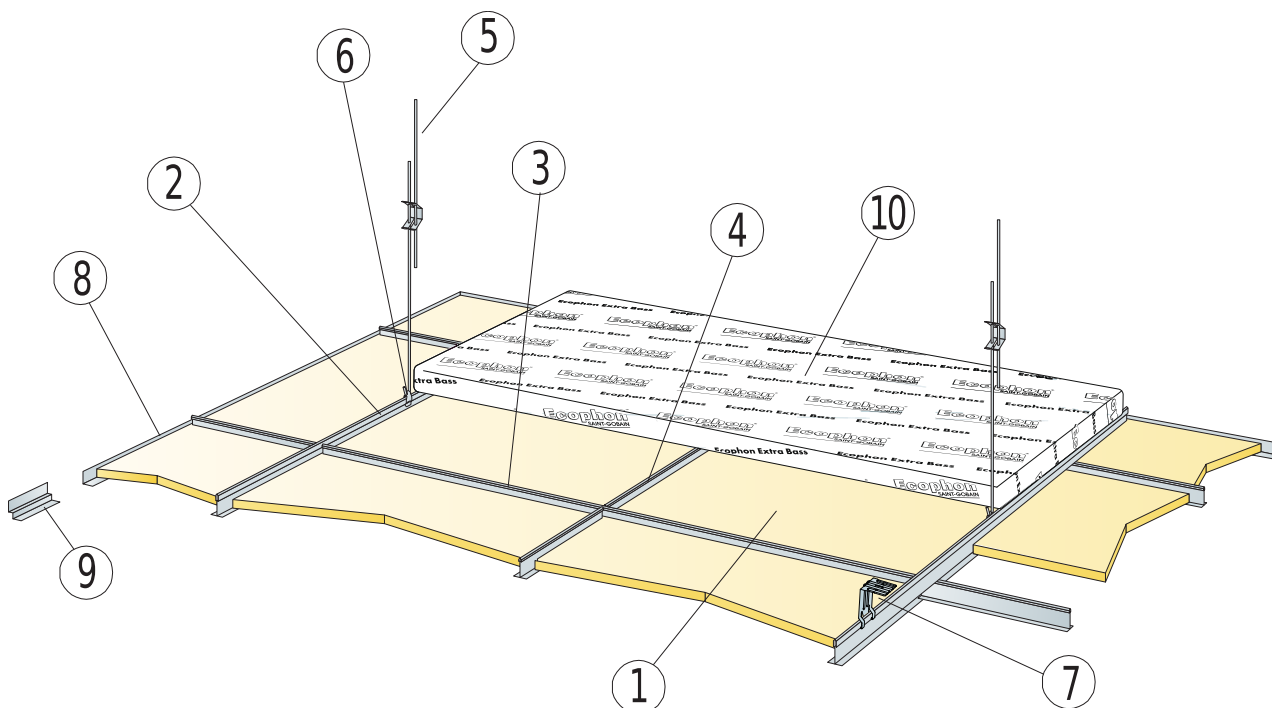

### APJOMA SPECIFIKĀCIJA

	Izmērs, mm
	<b>600x600</b>
1 Gedina A	2,8/m <sup>2</sup>
2 Connect T24 vai T15 Nesošā līste, uzstādīta ar attālumu 1200 mm (Maks. Attālums no sienas 600 mm, to var palielināt līdz 1200 mm, ja nepastāv pagaidu slodze starp Nesošo līsti un sienu).	0,9m/m <sup>2</sup>
3 Connect T24 vai T15 Šķērslīste, L=1200 mm, uzstādīta ar attālumu 600 mm	1,7m/m <sup>2</sup>
4 Connect T24 vai T15 Šķērslīste, L=600 mm	0,9m/m <sup>2</sup>
5 Connect Regulējama iekare, uzstādīta ar c1200 mm distanci (maksimālais attālums no sienas 600 mm)	0,7/m <sup>2</sup>
6 Connect iekares skava (netiek izmantota peldbaseinos)	0,7/m <sup>2</sup>
7 Tiešai uzstādīšanai: Connect Tiešais Stiprinājums, uzstādīts ar 1200 mm distanci	0,7/m <sup>2</sup>
8 Connect L-fomas perimetra profils, uzstādīts ar c300 mm distanci	pēc pieprasījuma
9 Connect Perimetra Ēnu Profils (dubulta L-forma), uzstādīts ar 300 mm distanci	pēc pieprasījuma
10 Ecophon Extra Bass (1200x600x50 mm)	0,7/m <sup>2</sup>
11	-
Δ Min. kopējais sistēmas dziļums: 100 mm	-
δ Minimālais izjaukšanai nepieciešamais starpslānis 120 mm (170 mm tai skaitā. Ecophon Extra Bass)	-

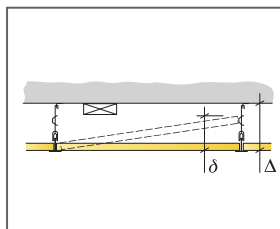

Iepazīsties ar daudzuma specifiku

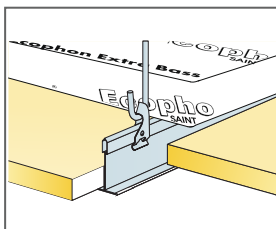

Iekare kopā ar regulējamu stiprinājumu un skavu

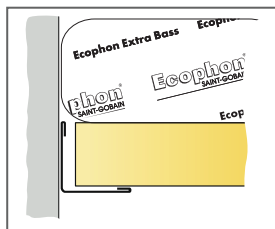

Panelis uz Angle trim stiprinājuma.

Izmērs, mm	Maksimālā punkta slodze [N]	Maksimālā nestspēja
600x600x15	30	160

Punkta slodze/Nesošā slodze





# Ecophon Gedina™ E + Extra Bass

Griestiem Gedina™ E ir iegremdēta redzama listu konstrukcija un dakstiņveida malas. Uz paneļa Gedina E ir novietojams zemas frekvences absorbētājs Extra Bass. Šī piekaramo griestu sistēma ir īpaši piemērota telpām, kurās nepieciešama zemas frekvences absorbcija.

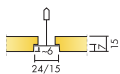

## SISTĒMA

Izmērs
Biezums
Montāžas shēma



Gedina E panelis



Gedina E + Extra Bass sistēma.

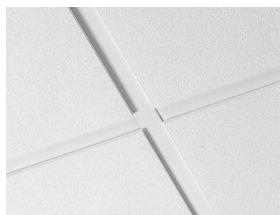

Gedina E konstrukcija

## Akustika



### Skņas absorbcija:

Testa rezultāti saskaņā ar EN ISO 354 standartu. Klasifikācija saskaņā ar EN ISO 11654.

$\alpha_p$ , Praktiskās skņas absorbcijas koeficients

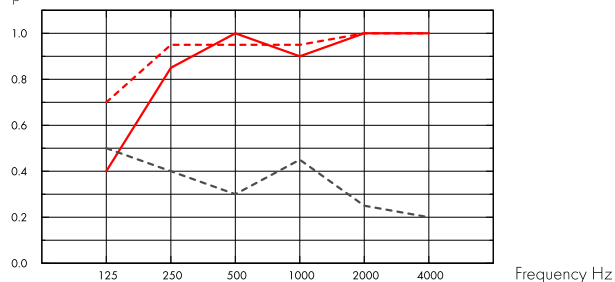

- Gedina E 15 mm, 200 mm o.d.s.
  - - Gedina E 15 mm + Extra Bass 50 mm, 200 mm o.d.s.
  - - - Gedina E/gamma 15 mm, 200 mm o.d.s.
- o.d.s = sistēmas vispārējais dziļums

	THK mm	o.d.s. mm	$\alpha_p$ , Praktiskās skņas absorbcijas koeficients						$\alpha_w$	Skņas absorbcijas klase
			125 Hz	250 Hz	500 Hz	1000 Hz	2000 Hz	4000 Hz		
-	15	200	0.40	0.85	1.00	0.90	1.00	1.00	1.00	A
+ Extra Bass	65	200	0.70	0.95	0.95	0.95	1.00	1.00	1.00	A
gamma	15	200	0.50	0.40	0.30	0.45	0.25	0.20	0.30	D



### Iekštelpu gaisa kvalitāte

Sertifikāti / Marķējumi	600x600, 1200x600 (NE)	Citi formāti
Eurofins Indoor Air Comfort®	IAC Gold	IAC
Francijas VOC	A+	A
Somijas M1		•



### CO2 (oglekļa) pēdas nospiedums

	kg CO <sub>2</sub> ekviv/m <sup>2</sup>
Gedina E	2,62 (Gedina produktu saimes EPD saskaņā ar ISO 14025 / EN 15804)
Extra Bass	1,62 (Extra Bass produktu saimes EPD saskaņā ar ISO 14025 / EN 15804)

Dzīves cikla posmi A1 līdz C4 no EPD, saskaņā ar ISO 14025 / EN 15804



## Otrreizējā pārstrāde

Minimālais otrreizējās pārstrādes saturs - Gedina A	44%
Minimālais otrreizējās pārstrādes saturs - Extra Bass	66%
Pārstrādājāmība	Pilnībā pārstrādājams



## Ugunsdrošība

Valsts	Ugunsdrošības standarts	Klase	
Eiropa	EN 13501-1	A2-s1,d0	Plākšņu stikla vates pamatne ir pārbaudīta un klasificēta kā nedegoša saskaņā ar EN ISO 1182 standartu.



## Mitrumizturība

C klase, relatīvais gaisa mitrums 95% pie 30°C, saskaņā ar EN 13964:2014



## Vizuālais izskats

White 500, tuvākais NCS krāsas tonis S 0500-N, gaismas atstarošanās spēja 84% (no kā vairāk nekā 99% ir izkliedētais starojums).



## Tīrāmība

Putekļu slaucīšana un putekļu sūkšana - katru dienu. Mitrā tīrīšana - reizi nedēļā.



## Demontāžas iespējas

Plāksnes ir viegli demontējamas. Minimālais demontāžas dziļums saskaņā ar uzstādīšanas shēmām.



## Uzstādīšana

Uzstādīt saskaņā ar uzstādīšanas shēmām, uzstādīšanas rokasgrāmatām un zīmēšanas palīgīdzekļiem. Informāciju par minimālo kopējo sistēmas dziļumu skatiet apjoma specifikācijā.



## Sistēmas svars

Sistēmas svars (ieskaitot iekares konstrukciju un Extra Bass) ir aptuveni 3 kg/m<sup>2</sup>.



## Mehāniskās īpašības

Aplūkojiet tabulu par maksimālo pagaidu slodzi, minimālo nestspēju, funkcionālajām prasībām, un mehāniskajām īpašībām vietnē [www.ecophon.lv](http://www.ecophon.lv).



## CE

Ecophon griestu sistēmām ir CE marķējums saskaņā ar Eiropas standartu EN13964: 2014. Uz CE marķētiem būvizstrādājumiem attiecas ekspluatācijas īpašību deklarācija (DOP), kas klientiem un lietotājiem ļauj viegli salīdzināt Eiropas tirgū pieejamo produktu veiktspēju.