

Ecophon Solo™ Square

Solo Square je volně zavěšený panel nabízející celou řadu možností provedení. Tři různé závěsné systémy umožňují vytvářet několik vrstev a úhlů. Vhodné zejména do místností, ve kterých je třeba zachovat hlasitost, nebo v prostorech, kde nelze nainstalovat pohled od stěny ke stěně.



Impol Papier, Bardo (Dobrošicko), Poland

SYSTÉMOVÁ ŘADA

<input type="checkbox"/>	Rozměry, mm	1200x1200
	Speciální montáž	•
	Tloušťka (tl.)	40
	Instalační diagram	M402, M507

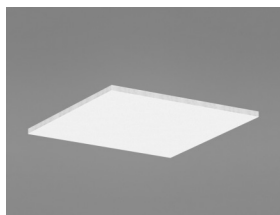

Solo Square

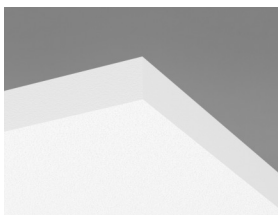

Zavěšení pomocí Connect stavitelných závěsů a Connect T24 hlavního profilu



Zavěšení pomocí Connect Absorber destičky a Connect Absorber kotvy

Akustika



Hodnoty v diagramu jsou měřeny na jednotlivě zavěšených prvcích. Pokud budou prvky zavěšeny v seskupení ve vzájemné vzdálenosti menší, než 0,5m od sebe, bude A_{eq} mírně sníženo.

Zvuková pohltivost:

Výsledky zkoušek v souladu s normou EN ISO 354.

A_{eq} Ekvivalentní absorpční plocha (1 prvek), m^2

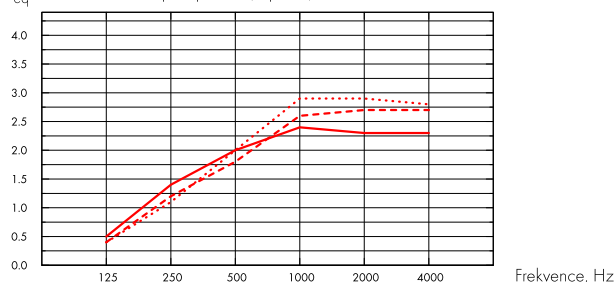

- Solo Square 1200x1200, 200 mm o.d.s.
 - - - Solo Square 1200x1200, 400 mm o.d.s.
 - · · Solo Square 1200x1200, 1000 mm o.d.s.
- o.d.s = celková hloubka systému

tl. mm	o.d.s. mm	A_{eq} Ekvivalentní absorpční plocha (1 prvek), m^2					
		125 Hz	250 Hz	500 Hz	1000 Hz	2000 Hz	4000 Hz
40	200	0.5	1.4	2.0	2.4	2.3	2.3
40	400	0.4	1.2	1.8	2.6	2.7	2.7
40	1000	0.4	1.1	2.0	2.9	2.9	2.8

Kvalita vnitřního prostředí



Certifikáty / Označení

Eurofins Indoor Air Comfort®

IAC Gold

Francouzská emisní třída VOC

A+



Cradle to Cradle Certifikováno®



Tento výrobek je certifikován na bronzové úrovni Cradle to Cradle® (verze 4.0).



Materiálové zdraví

Tento výrobek získal certifikát C2C Certified Material Health Certificate™ na stříbrné úrovni (verze 4.0). Materiál certifikovaný C2C Material Health™ je potvrzením bezpečnosti složení výrobků a splňuje nároky na zdravotně nezávadné výrobky dle požadavků certifikovaného standardu Cradle-to-Cradle Certified.



Enviromentální stopa

	kg CO ₂ equiv/m ²
Solo Square	9,37

Fáze A1 až C4 životního cyklu dle EPD, ve shodě s ISO 14025 / EN 15804



Cirkularita

Podíl recyklované složky minimálně	57%
Recyklovatelnost	Plně recyklovatelné



Požární bezpečnost

Země	Požární standard	Třída
Evropa	EN 13501-1	A2-s1,d0

Jádro panelů je testováno a klasifikováno jako nehořlavé podle EN ISO 1182.



Odolnost vůči vlhkosti

Odolnost vůči vlhkosti třídy C, relativní vlhkost 95% a 30°, dle EN 13964:2014



Vzhled

Bílá Frost, nejbližší barevný vzorek NCS je S 0500-N, odrazivost světla 85%, lesk < 1.



Čistitelnost

Denní stírání prachu a vysávání. Týdenní čištění za mokra.



Přístupnost

Panely jsou demontovatelné.



Montáž

Instalace dle montážního diagramu, instalačního postupu a pomocného výkresu. Informace o minimální celkové hloubce systému viz specifikace množství.



Hmotnost systému

	kg/m ²
Solo Square	4,6
Solo Freedom	4,6

Údaje o hmotnosti jsou orientační a mohou se lišit.



Mechanické vlastnosti

Panely odolávají trvalému bodovému či plošnému zatížení. Podmínky instalace: Viz. Funkční požadavky, Mechanické vlastnosti na www.ecophon.cz



CE

Stropní systémy Ecophon mají označení CE dle Evropského harmonizačního standardu EN 13964:2014. Stavební výrobky označené jako CE jsou podloženy Prohlášením o vlastnostech (DOP), což zákazníkům dovoluje jednoduše porovnat vlastnosti výrobků dostupných na evropském trhu.

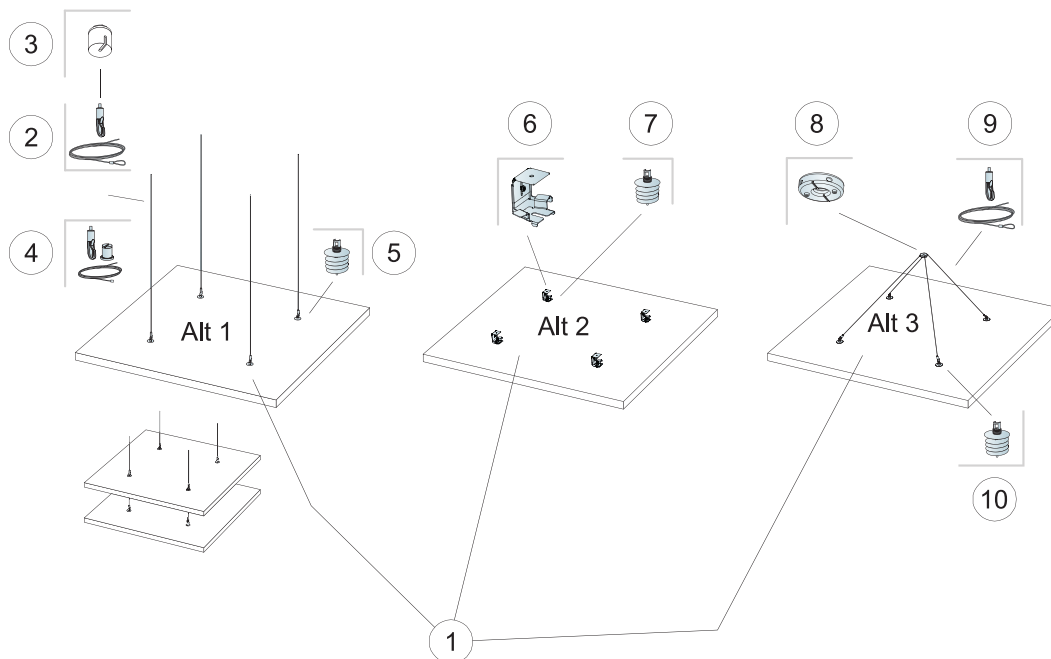

© Saint-Gobain Ecophon AB

SPECIFIKACE MNOŽSTVÍ (VČETNĚ PROŘEZU)

		Rozměry, mm
		1200x1200
1	Solo Square	1,44m ² /panel
2	Connect stavitelný závěs (Alt 1)	4/panel
3		4/panel
4		4/panel
5	Connect kotva pro Solo (Alt 1)	4/panel
6	Connect Absorber destička (Alt 2)	4/panel
7	Connect Absorber kotva (Alt 2)	4/panel
8	Connect bodový závěs (Alt 3)	1/panel
9	Connect stavitelný závěs (Alt 3)	2/panel
10	Connect kotva pro Solo (Alt 3)	4/panel
Δ Min. celková hloubka systému: Δ1 140 mm / Δ2 90 mm / Δ3 500 mm		-

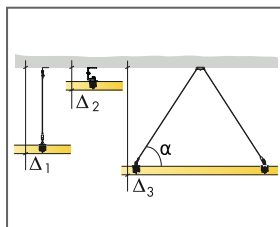

Viz specifikace množství

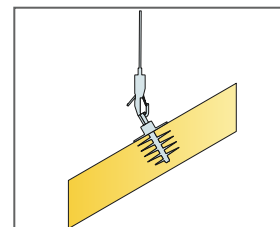
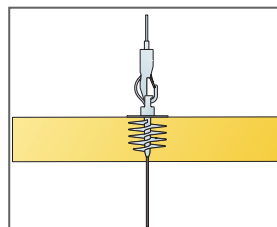
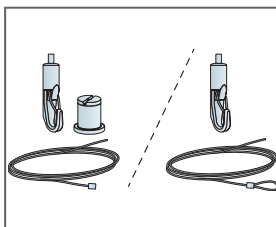

INSTALLATION DIAGRAM (M507) FOR ECOPHON SOLO SQUARE KIT

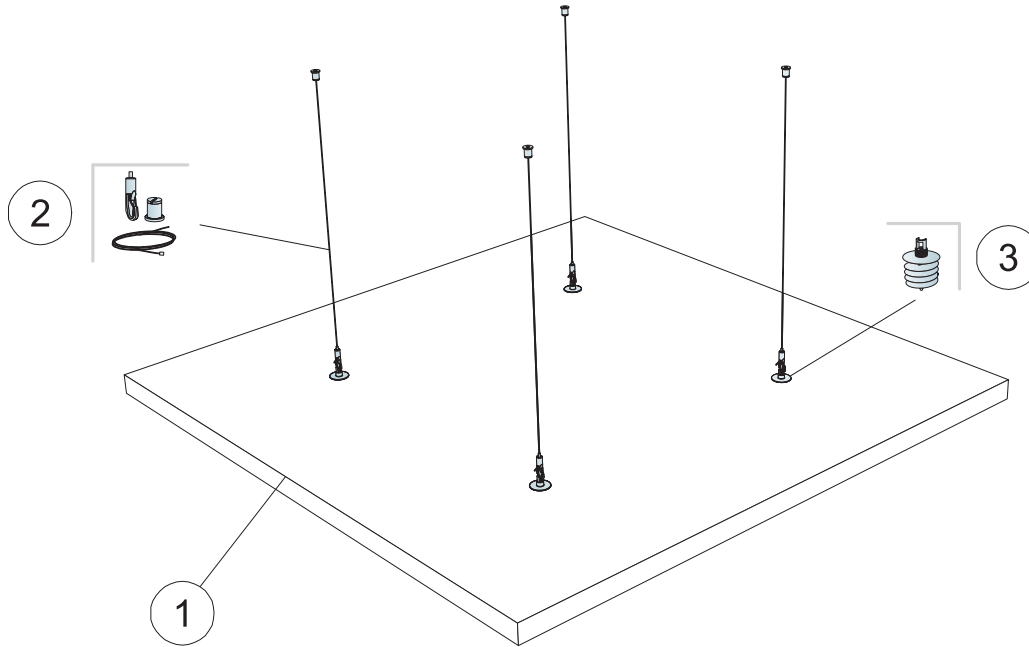

SPECIFIKACE MNOŽSTVÍ (VČETNĚ PROŘEZU)

		Rozměry, mm
		1200x1200
1	Solo Square Kit	1,44m ² /panel
2		-
3		-
Δ Min, celková hloubka systému: Δ 140 mm		-
		-

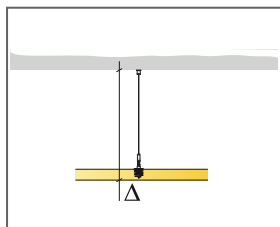

Viz specifikace množství

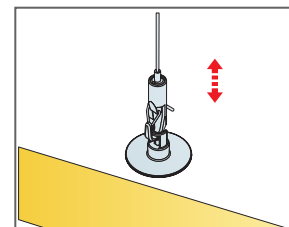
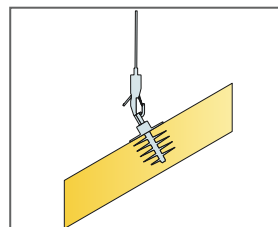
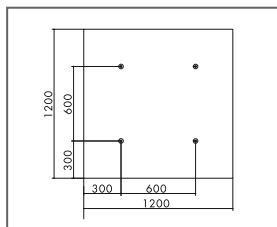

Snadná výšková polohovatelnost pomocí Connect stavitelného závěsu

Ecophon Solo™ Rectangle

Solo Rectangle je volně zavěšený panel nabízející celou řadu možností provedení. Tři různé závěsné systémy umožňují vytvářet několik vrstev a úhlů. Vhodné zejména do místností, ve kterých je třeba zachovat hlasitost, nebo v prostorech, kde nelze nainstalovat podhled od stěny ke stěně.

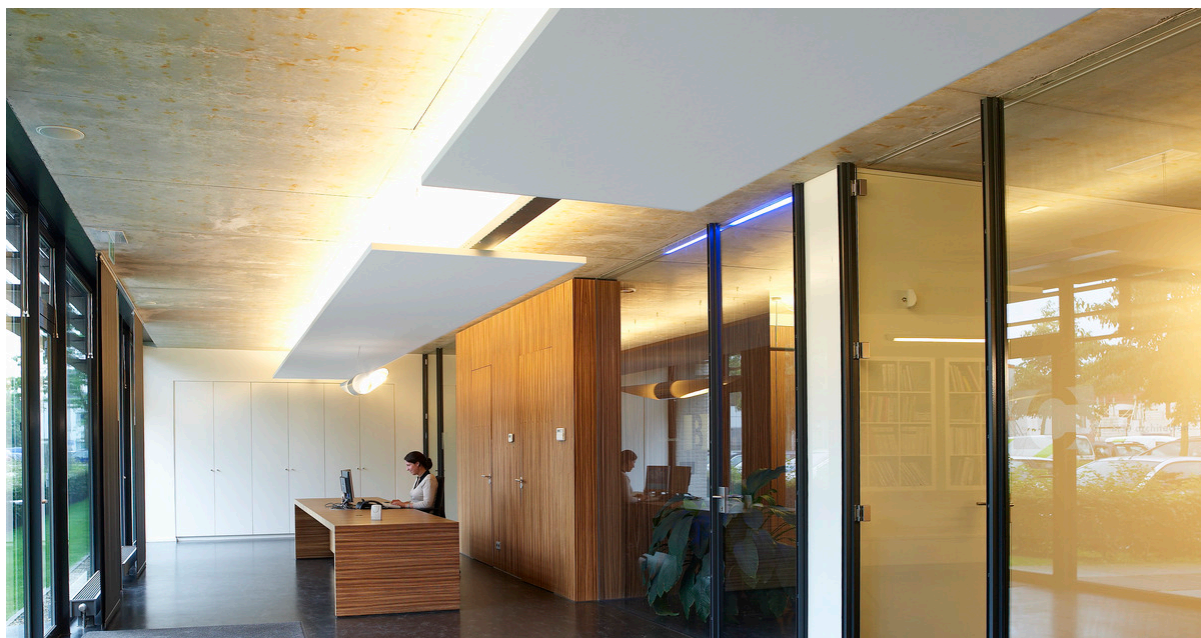

M30 Achilleen, Oisterwijk, Netherlands

SYSTÉMOVÁ ŘADA

	Rozměry, mm	1200x600	1800x1200	2400x600	2400x1200	3000x1200
	Speciální montáž	•	•	•	•	•
	Tloušťka (tl.)	40	40	40	40	40
	Instalační diagram	M637	M404, M506	M405	M406, M407, M506	M408

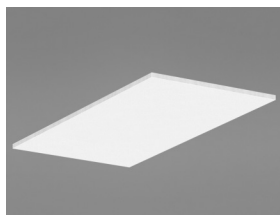

Solo Rectangle

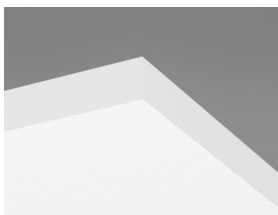

Zavěšení pomocí Connect stavitelných závěsů a Connect T24 hlavního profilu



Zavěšení pomocí Connect Absorber destičky a Connect Absorber kotvy



Akustika

Hodnoty v diagramu jsou měřeny na jednotlivě zavěšených prvcích. Pokud budou prvky zavěšeny v seskupení ve vzájemné vzdálenosti menší, než 0,5m od sebe, bude A_{eq} mírně sníženo.

Zvuková pohltivost:

Výsledky zkoušek v souladu s normou EN ISO 354.

A_{eq} , Ekvivalentní absorpční plocha (1 prvek), m^2

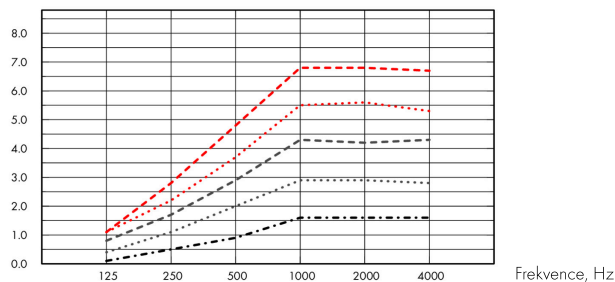

- Solo Rectangle 2400x1200, 1000 mm o.d.s.
 - Solo Rectangle 1800x1200, 1000 mm o.d.s.
 - Solo Rectangle 2400x600, 1000 mm o.d.s.
 - Solo Rectangle 3000x1200, 1000 mm o.d.s.
 - Solo Rectangle 1200x600, 1000 mm o.d.s.
- o.d.s = celková hloubka systému

	tl. mm	o.d.s. mm	A_{eq} , Ekvivalentní absorpční plocha (1 prvek), m^2					
			125 Hz	250 Hz	500 Hz	1000 Hz	2000 Hz	4000 Hz
2400x1200	40	200	1.3	2.8	3.5	4.1	4.1	3.9
2400x1200	40	400	1.2	2.4	3.3	4.7	4.9	4.7
2400x1200	40	1000	1.1	2.2	3.7	5.5	5.6	5.3
1800x1200	40	200	0.6	2.0	2.9	3.4	3.3	3.1
1800x1200	40	400	0.8	1.9	2.6	3.7	3.7	3.6
1800x1200	40	1000	0.8	1.7	2.9	4.3	4.2	4.3
2400x600	40	200	0.5	1.4	2.0	2.4	2.3	2.3
2400x600	40	400	0.4	1.2	1.8	2.6	2.7	2.7
2400x600	40	1000	0.4	1.1	2.0	2.9	2.9	2.8
3000x1200	40	200	1.1	3.3	4.4	5.1	5.1	5.0
3000x1200	40	400	1.2	3.0	4.2	5.8	5.8	5.7
3000x1200	40	1000	1.1	2.8	4.8	6.8	6.8	6.7
1200x600	40	200	0.1	0.7	1.0	1.3	1.3	1.4
1200x600	40	400	0.2	0.5	0.9	1.4	1.5	1.6
1200x600	40	1000	0.1	0.5	0.9	1.6	1.6	1.6



Kvalita vnitřního prostředí

Certifikáty / Označení

Eurofins Indoor Air Comfort®

IAC Gold



Francouzská emisní třída VOC

A+



Cradle to Cradle Certifikováno®



Tento výrobek je certifikován na bronzové úrovni Cradle to Cradle® (verze 4.0).



Materiálové zdraví

Tento výrobek získal certifikát C2C Certified Material Health Certificate™ na stříbrné úrovni (verze 4.0). Materiál certifikovaný C2C Material Health™ je potvrzením bezpečnosti složení výrobků a splňuje nároky na zdravotně nezávadné výrobky dle požadavků certifikovaného standardu Cradle-to-Cradle Certified.



Enviromentální stopa

	kg CO ₂ equiv/m ²	Fáze A1 až C4 životního cyklu dle EPD, ve shodě s ISO 14025 / EN 15804
Solo Rectangle	9,12	



Cirkularita

Podíl recyklované složky minimálně	57%
Recyklovatelnost	Plně recyklovatelné



Požární bezpečnost

Země	Požární standard	Třída	Jádro panelů je testováno a klasifikováno jako nehořlavé podle EN ISO 1182.
Evropa	EN 13501-1	A2-s1,d0	



Odolnost vůči vlhkosti

Odolnost vůči vlhkosti třídy C, relativní vlhkost 95% a 30°, dle EN 13964:2014



Vzhled

Bílá Frost, nejbližší barevný vzorek NCS je S 0500-N, odrazivost světla 85%, lesk < 1.



Čistitelnost

Denní stírání prachu a vysávání. Týdenní čištění za mokra.



Přístupnost

Panely jsou demontovatelné.



Montáž

Instalace dle montážního diagramu, instalačního postupu a pomocného výkresu. Informace o minimální celkové hloubce systému viz specifikace množství.



Hmotnost systému

	kg/m ²	Údaje o hmotnosti jsou orientační a mohou se lišit.
Solo Rectangle	4,7	



Mechanické vlastnosti

Panely odolávají trvalému bodovému či plošnému zatížení. Podmínky instalace: Viz. Funkční požadavky, Mechanické vlastnosti na www.ecophon.cz



CE

Stropní systémy Ecophon mají označení CE dle Evropského harmonizačního standardu EN 13964:2014. Stavební výrobky označené jako CE jsou podloženy Prohlášením o vlastnostech (DOP), což zákazníkům dovoluje jednoduše porovnat vlastnosti výrobků dostupných na evropském trhu.

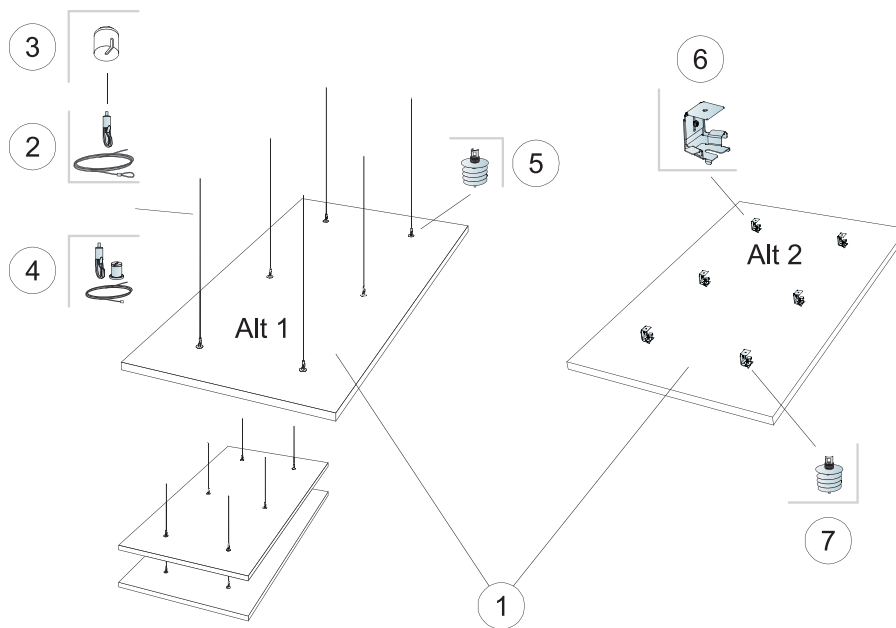

© Saint-Gobain Ecophon AB

SPECIFIKACE MNOŽSTVÍ (VČETNĚ PROŘEZU)

		Rozměry, mm
		1800x1200
1	Solo Rectangle	2,16m ² /panel
2	Connect stavitelný závěs (Alt 1)	6/panel
3		6/panel
4		6/panel
5	Connect kotva pro Solo (Alt 1)	6/panel
6	Connect Absorber destička	6/panel
7	Connect kotva pro Solo (Alt 2)	6/panel
Δ Min. celková hloubka systému: Δ1 140 mm / Δ2 90 mm		-

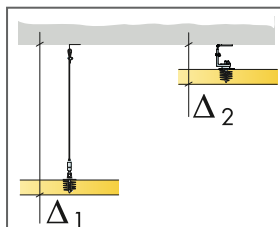

Viz specifikace množství

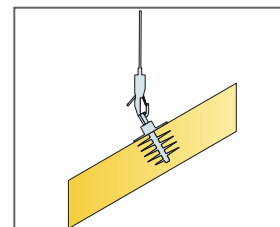
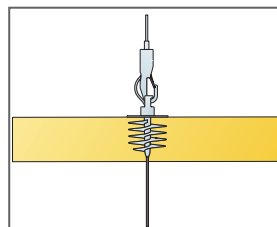
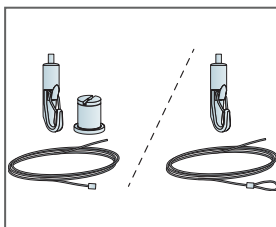

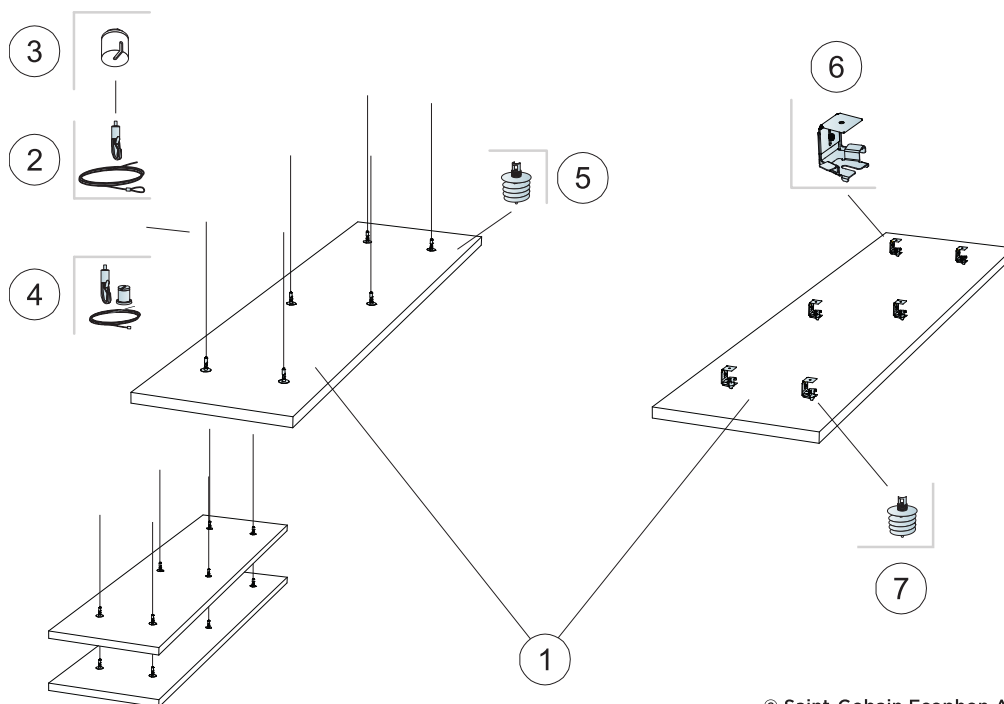

© Saint-Gobain Ecophon AB

SPECIFIKACE MNOŽSTVÍ (VČETNĚ PROŘEZU)

		Rozměry, mm
		2400x600
1	Solo Rectangle	1,44m ² /panel
2	Connect stavitelný závěs (Alt 1)	6/panel
3		6/panel
4		6/panel
5	Connect kotva pro Solo (Alt 1)	6/panel
6	Connect Absorber destička	6/panel
7	Connect kotva pro Solo (Alt 2)	6/panel
Δ Min. celková hloubka systému: Δ1 140 mm / Δ2 90 mm		-

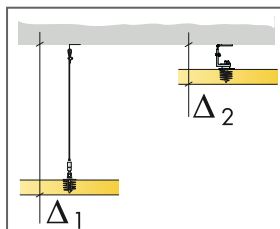

Viz specifikace množství

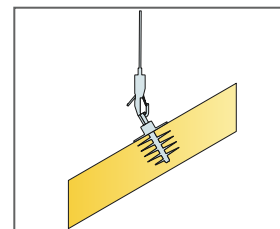
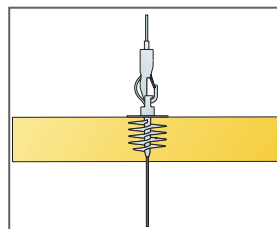
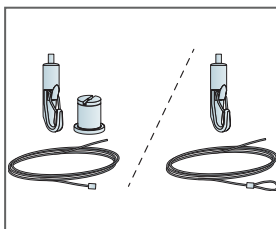

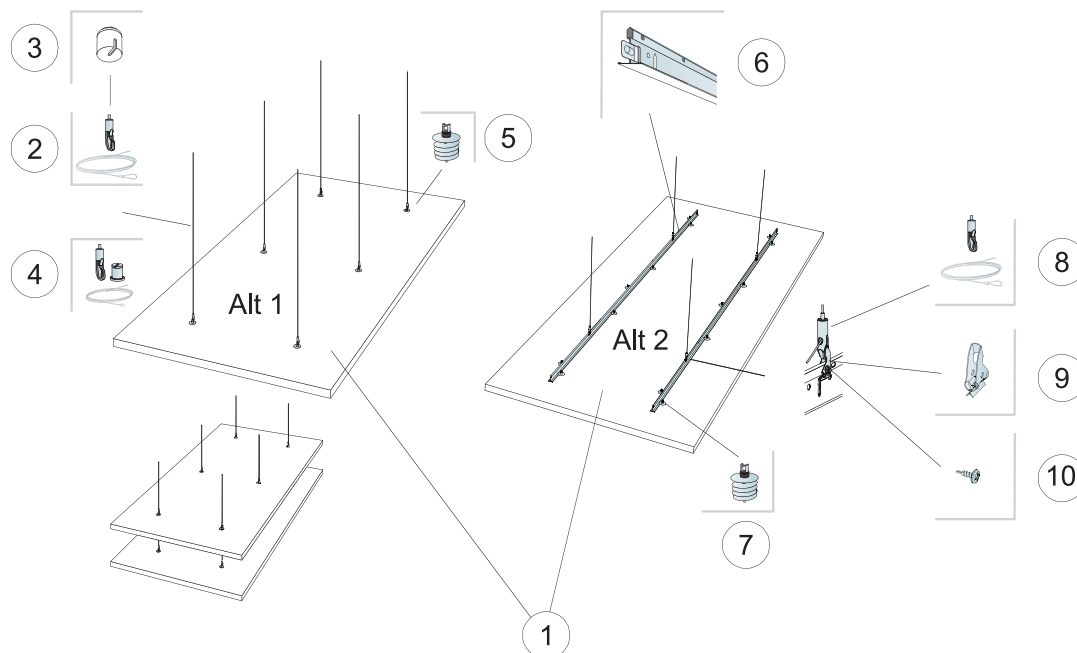

© Saint-Gobain Ecophon AB

SPECIFIKACE MNOŽSTVÍ (VČETNĚ PROŘEZU)

		Rozměry, mm
		2400x1200
1	Solo Rectangle	2,88m ² /panel
2	Connect stavitelný závěs (Alt 1)	6/panel
3		6/panel
4		6/panel
5	Connect kotva pro Solo (Alt 1)	6/panel
6	Connect T24 hlavní profil (Alt 2)	2/panel
7	Connect absorbní kotva pro Solo	14/panel
8	Connect stavitelný lankový závěs	4/panel
9	Connect závěs klip (Alt 2)	4/panel
10	Connect instalační šroub BR	4/panel
Δ Min. celková hloubka systému: Δ1 140 mm / Δ2 200 mm		-

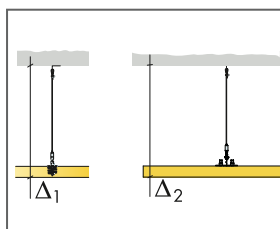

Viz specifikace množství

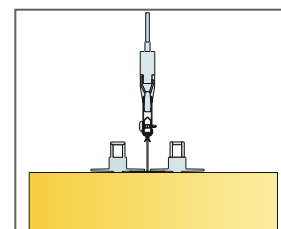
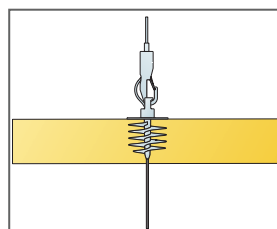
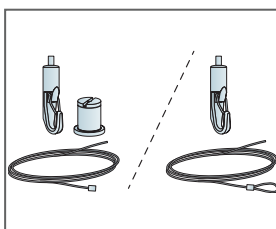

Instalace s Connect T24 hlavním profilem

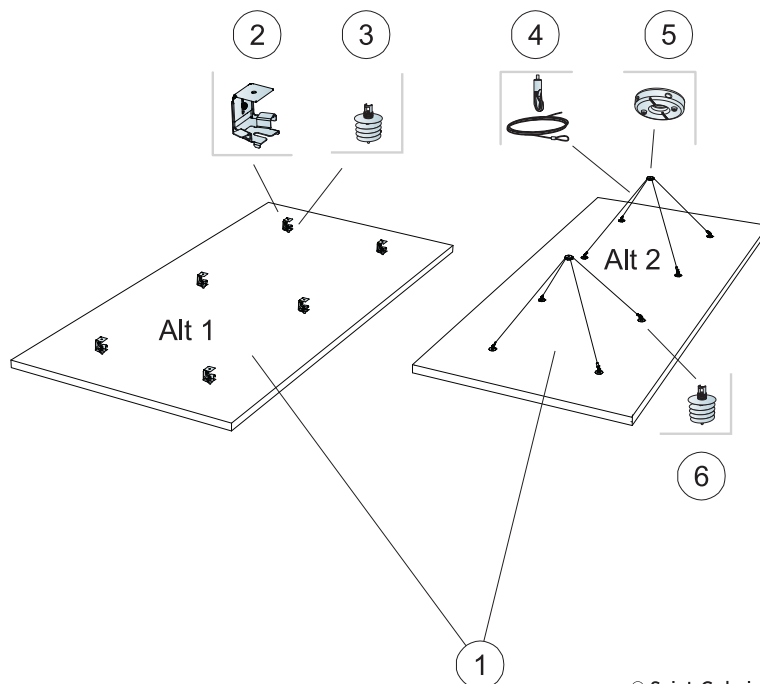

© Saint-Gobain Ecophon AB

SPECIFIKACE MNOŽSTVÍ (VČETNĚ PROŘEZU)

		Rozměry, mm
		2400x1200
1	Solo Rectangle	2,88m ² /panel
2	Connect absorbent destička (Alt 1)	6/panel
3	Connect absorbentí kotva (Alt 1)	6/panel
4	Connect stavitelný závěs (Alt 2)	4/panel
5	Connect bodový závěs	2/panel
6	Connect kotva pro Solo (Alt 2)	8/panel
Δ Min. celková hloubka systému: Δ1 90 mm / Δ2 500 mm		-

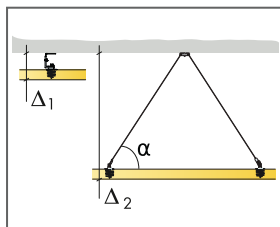

Viz specifikace množství

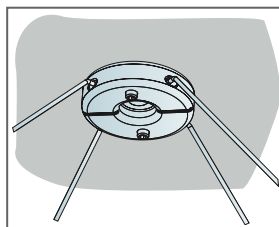

Detail na Connect bodový závěs

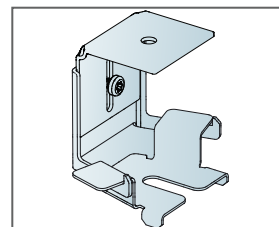

Detail Absorpční destičky. Minimální svěšeni systému 90-130mm.

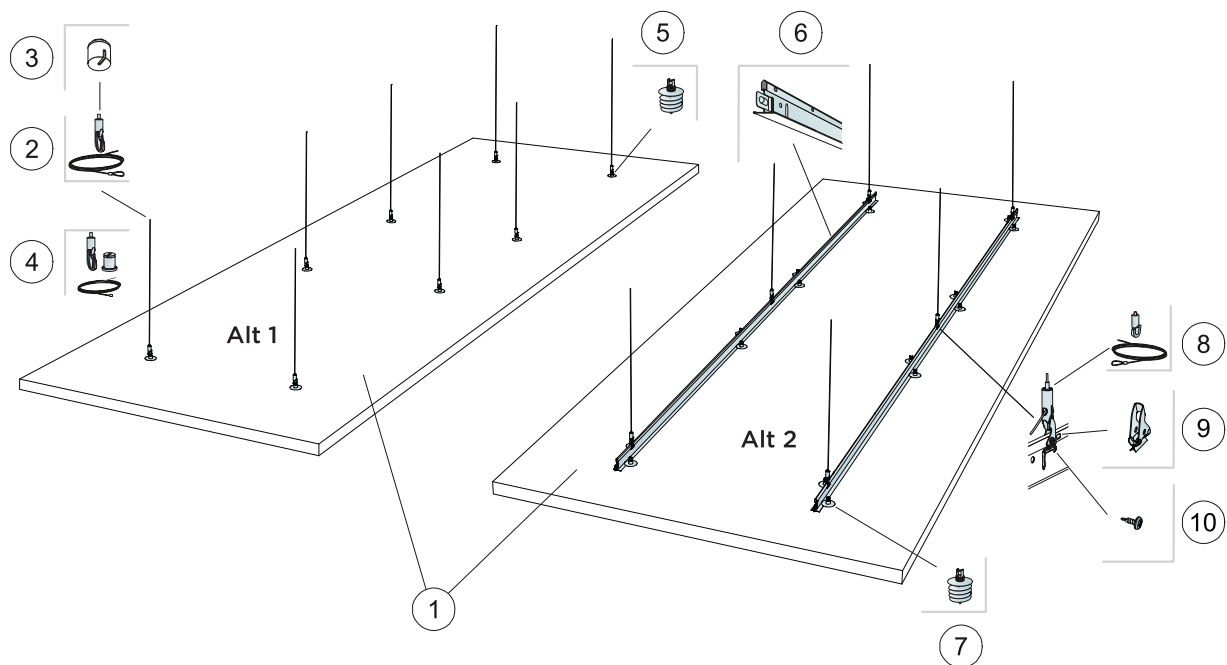

© Saint-Gobain Ecophon AB

SPECIFIKACE MNOŽSTVÍ (VČETNĚ PROŘEZU)

		Rozměry, mm
		3000x1200
1	Solo Rectangle	3,6m ² /panel
2	Connect stavitelný lankový závěs	8/panel
3		8/panel
4		8/panel
5	Connect absopční kotva	8/panel
6	Connect T24 hlavní profil	2/panel
7	Connect kotva pro Solo (Alt 2)	16/panel
8	Connect stavitelný závěs (Alt 2)	6/panel
9	Connect stavitelný závěs	6/panel
10	Connect instalační šroub BR	6/panel
Δ Min. celková hloubka systému: Δ1 140 mm / Δ2 200 mm		-

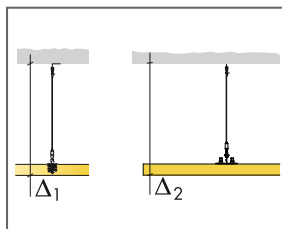

Viz specifikace množství

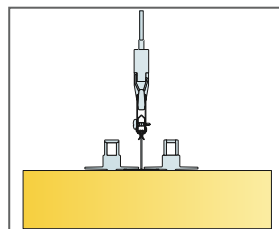
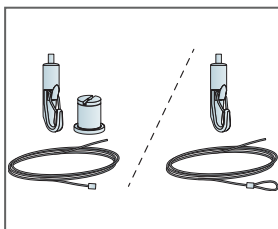

Instalace s Connect T24 hlavním profilem

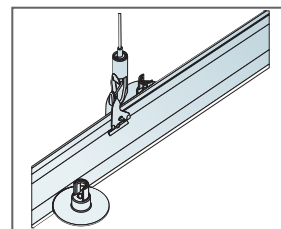

Instalace na závěs klipy

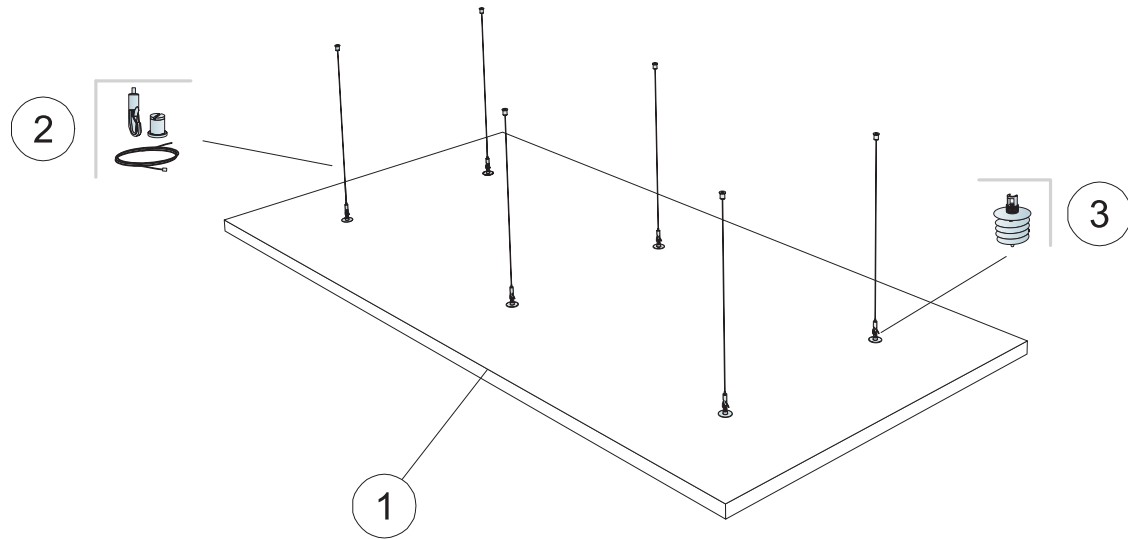

SPECIFIKACE MNOŽSTVÍ (VČETNĚ PROŘEZU)

		Rozměry, mm	
		1800x1200	2400x1200
1	Solo Rectangle Kit	2,16m ² /panel	2,88m ² /panel
2		-	-
3		-	-
Δ Min. celková hloubka systému: Δ 140 mm		-	-
		-	-

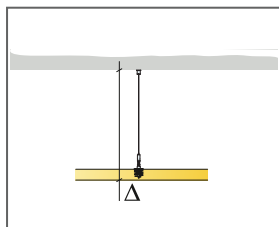

Viz specifikace množství

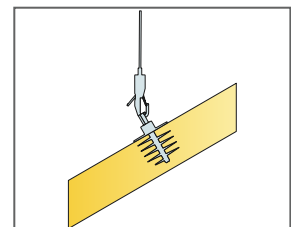
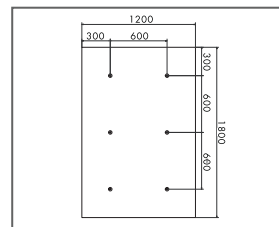
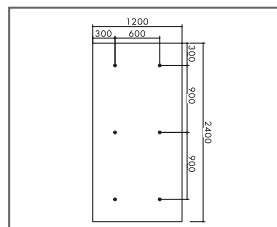

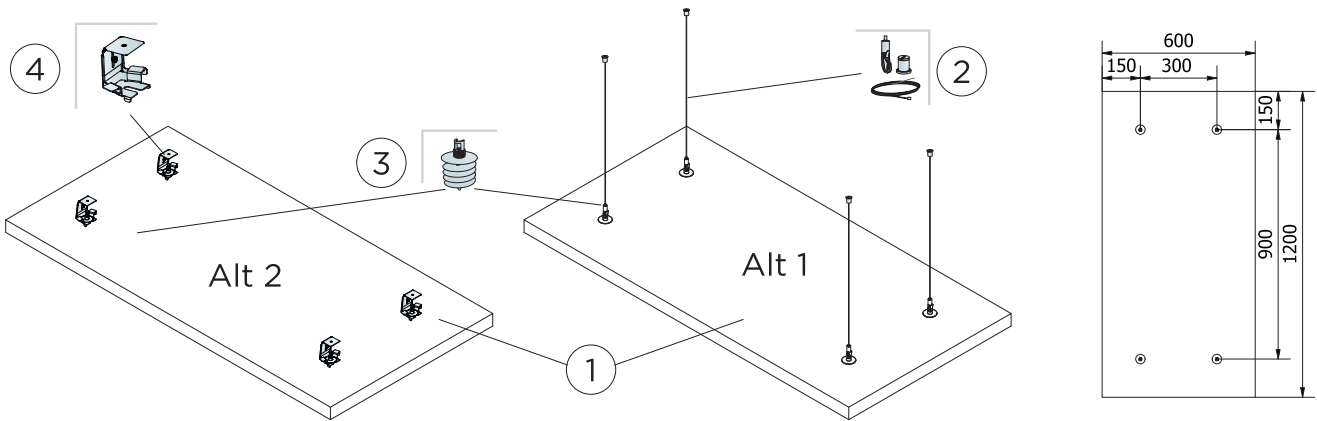

SPECIFIKACE MNOŽSTVÍ (VČETNĚ PROŘEZU)

		Rozměry, mm
		1200x600
1	Solo Rectangle	0,72m ² /panel
2		4/panel
3	Connect kotva pro Solo	4/panel
4	Connect Absorber destička	4/panel
Δ Min. celková hloubka systému: Δ 140 mm		-
		-

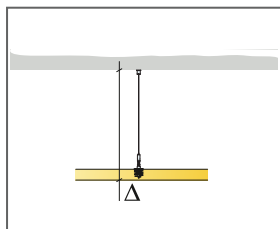

Viz specifikace množství

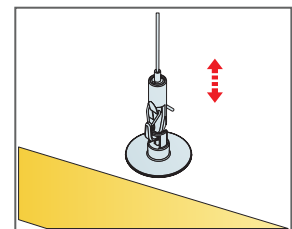
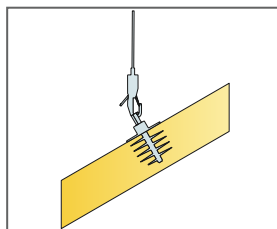

Snadná výšková polohovatelnost pomocí Connect stavitelného závěsu

Ecophon Solo™ Circle

Solo Circle je volně zavěšený panel nabízející celou řadu možností provedení. Tři různé závěsné systémy umožňují vytvářet několik vrstev a úhlů. Vhodné zejména do místností, ve kterých je třeba zachovat hlasitost, nebo v prostorech, kde nelze nainstalovat pohled od stěny ke stěně.



Asia Zeneca, Warsaw, Poland

SYSTÉMOVÁ ŘADA

 Rozměry, mm	Ø800	Ø1200
Speciální montáž	•	•
Tloušťka (tl.)	40	40
Instalační diagram	M411	M410



Solo Circle



Zavěšení pomocí Connect stavitelných závěsů a Connect T24 hlavního profilu



Zavěšení pomocí Connect Absorber destičky a Connect Absorber kotvy

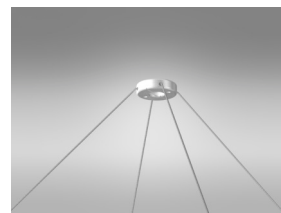

Akustika

Hodnoty v diagramu jsou měřeny na jednotlivě zavěšených prvcích. Pokud budou prvky zavěšeny v seskupení ve vzájemné vzdálenosti menší, než 0,5m od sebe, bude A_{eq} mírně sníženo.

Zvuková pohltivost:

Výsledky zkoušek v souladu s normou EN ISO 354.

A_{anr} Ekvivalentní absorpční plocha (1 prvek), m^2

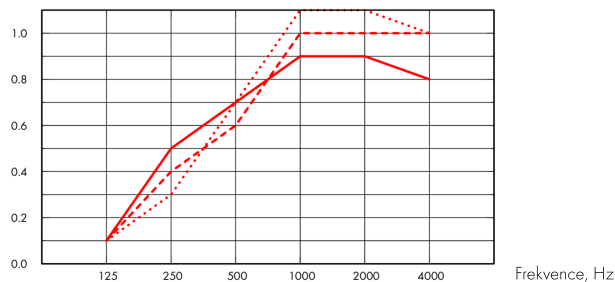

- Solo Circle Ø800, 200 mm o.d.s.
 - - - Solo Circle Ø800, 400 mm o.d.s.
 - ... Solo Circle Ø800, 1000 mm o.d.s.
- o.d.s = celková hloubka systému

A_{eq} Ekvivalentní absorpční plocha (1 prvek), m^2

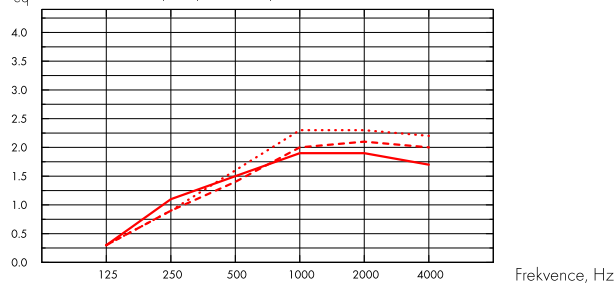

- Solo Circle Ø1200, 200 mm o.d.s.
 - - - Solo Circle Ø1200, 400 mm o.d.s.
 - ... Solo Circle Ø1200, 1000 mm o.d.s.
- o.d.s = celková hloubka systému

	tl. mm	o.d.s. mm	A_{eq} Ekvivalentní absorpční plocha (1 prvek), m^2					
			125 Hz	250 Hz	500 Hz	1000 Hz	2000 Hz	4000 Hz
Ø800	40	200	0.1	0.5	0.7	0.9	0.9	0.8
Ø800	40	400	0.1	0.4	0.6	1.0	1.0	1.0
Ø800	40	1000	0.1	0.3	0.7	1.1	1.1	1.0

	tl. mm	o.d.s. mm	A_{eq} Ekvivalentní absorpční plocha (1 prvek), m^2					
			125 Hz	250 Hz	500 Hz	1000 Hz	2000 Hz	4000 Hz
Ø1200	40	200	0.3	1.1	1.5	1.9	1.9	1.7
Ø1200	40	400	0.3	0.9	1.4	2.0	2.1	2.0
Ø1200	40	1000	0.3	0.9	1.6	2.3	2.3	2.2



Kvalita vnitřního prostředí

Certifikáty / Označení

Eurofins Indoor Air Comfort®	IAC Gold
Francouzská emisní třída VOC	A+



Cradle to Cradle Certifikováno®



Tento výrobek je certifikován na bronzové úrovni Cradle to Cradle® (verze 4.0).



Materiálové zdraví

Tento výrobek získal certifikát C2C Certified Material Health Certificate™ na stříbrné úrovni (verze 4.0). Materiál certifikovaný C2C Material Health™ je potvrzením bezpečnosti složení výrobků a splňuje nároky na zdravotně nezávadné výrobky dle požadavků certifikovaného standardu Cradle-to-Cradle Certified.



Enviromentální stopa

	kg CO ₂ equiv/m ²	Fáze A1 až C4 životního cyklu dle EPD, ve shodě s ISO 14025 / EN 15804
Solo Circle	10,35	



Cirkularita

Podíl recyklované složky minimálně	57%
Recyklovatelnost	Plně recyklovatelné



Požární bezpečnost

Země	Požární standard	Třída	Jádro panelů je testováno a klasifikováno jako nehořlavé podle EN ISO 1182.
Evropa	EN 13501-1	A2-s1,d0	



Odolnost vůči vlhkosti

Odolnost vůči vlhkosti třídy C, relativní vlhkost 95% a 30°, dle EN 13964:2014



Vzhled

Bílá Frost, nejbližší barevný vzorek NCS je S 0500-N, odrazivost světla 85%, lesk < 1.



Čistitelnost

Denní stírání prachu a vysávání. Týdenní čištění za mokra.



Přístupnost

Panely jsou demontovatelné.



Montáž

Instalace dle montážního diagramu, instalačního postupu a pomocného výkresu. Informace o minimální celkové hloubce systému viz specifikace množství.



Hmotnost systému

	kg/m ²	Údaje o hmotnosti jsou orientační a mohou se lišit.
Solo Circle	4,6	



Mechanické vlastnosti

Panely odolávají trvalému bodovému či plošnému zatížení. Podmínky instalace: Viz. Funkční požadavky, Mechanické vlastnosti na www.ecophon.cz



CE

Stropní systémy Ecophon mají označení CE dle Evropského harmonizačního standardu EN 13964:2014. Stavební výrobky označené jako CE jsou podloženy Prohlášením o vlastnostech (DOP), což zákazníkům dovoluje jednoduše porovnat vlastnosti výrobků dostupných na evropském trhu.

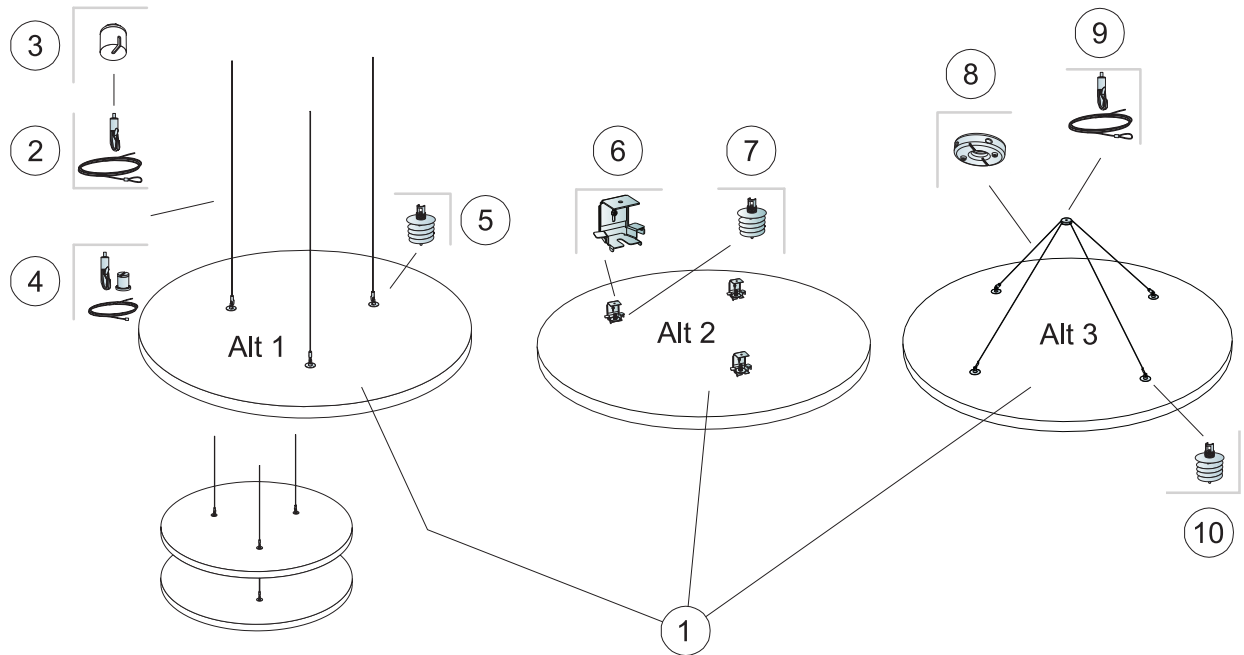

© Saint-Gobain Ecophon AB

SPECIFIKACE MNOŽSTVÍ (VČETNĚ PROŘEZU)

		Rozměry, mm
		Ø1200
1	Solo Circle	1,13m ² /panel
2	Connect stavitelný závěs (Alt 1)	3/panel
3		3/panel
4		3/panel
5	Connect kotva pro Solo	3/panel
6	Connect Absorber destička (Alt 2)	3/panel
7	Connect Absorber kotva (Alt 2)	3/panel
8	Connect bodový závěs (Alt 3)	1/panel
9	Connect stavitelný závěs (Alt 3)	2/panel
10	Connect kotva pro Solo (Alt 3)	4/panel
Δ Min. celková hloubka systému: Δ1 140 mm / Δ2 90 mm / Δ3 500 mm		-

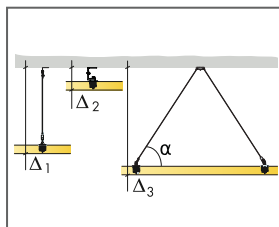

Viz specifikace množství

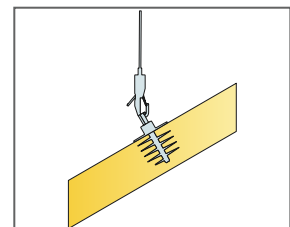
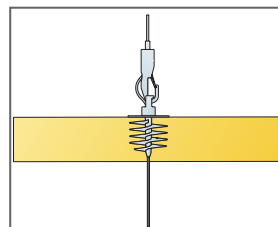
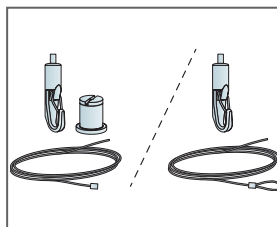

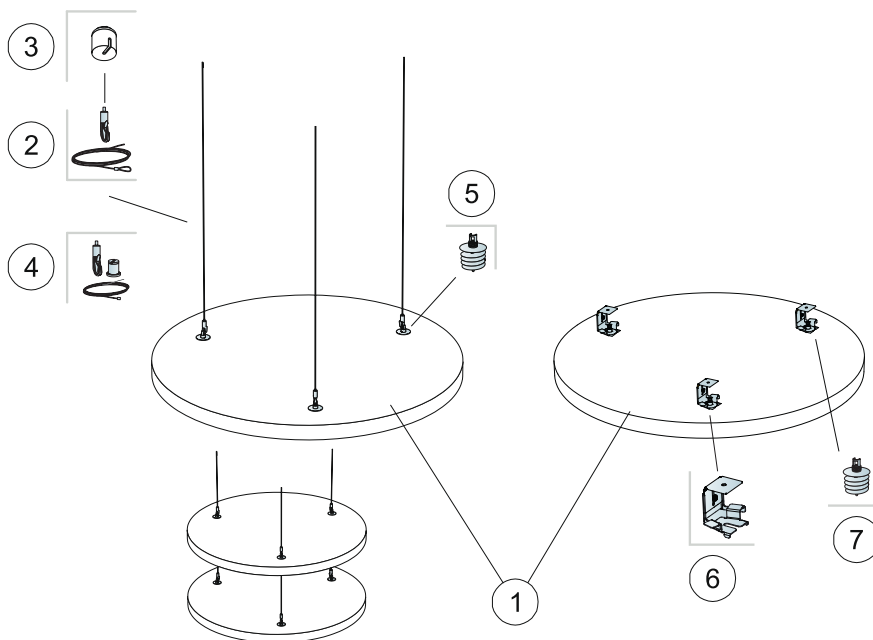

© Saint-Gobain Ecophon AB

SPECIFIKACE MNOŽSTVÍ (VČETNĚ PROŘEZU)

		Rozměry, mm
		Ø800
1	Solo Circle	0,5m ² /panel
2	Connect stavitelný závěs (Alt 1)	3/panel
3		3/panel
4		3/panel
5	Connect kotva pro Solo	3/panel
6	Connect Absorber destička	3/panel
7	Connect Absorber kotva (Alt 2)	3/panel
Δ Min. celková hloubka systému: Δ1 140 mm / Δ2 90 mm		-

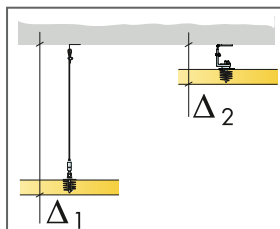

Viz specifikace množství

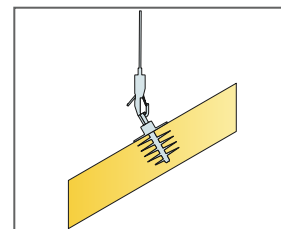
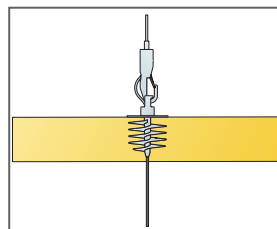
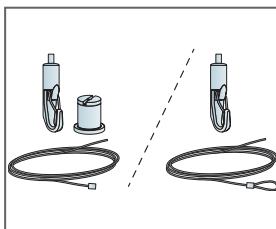

Ecophon Solo™ Circle XL

Solo Circle XL je velká volně zavěšená jednotka se dvěma půlkruhy nabízející velký rozsah možností provedení. Tři různé závěsné systémy umožňují vytvářet několik vrstev. Pro použití v místnostech, kde nelze nainstalovat pohled od stěny ke stěně.



YJOO Communications AG, St. Gallen, Switzerland

SYSTÉMOVÁ ŘADA



Rozměry, mm	XL Ø1600
Speciální montáž	•
Tloušťka (tl.)	40
Instalační diagram	M290

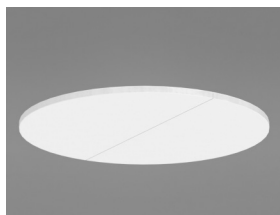

Solo Circle XL

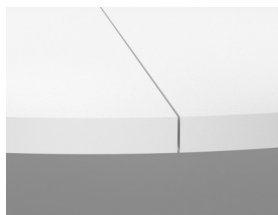
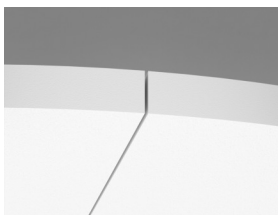

Solo Circle XL instalace pomocí Connect kotvy pro Solo



Akustika

Hodnoty v diagramu jsou měřeny na jednotlivě zavěšených prvcích. Pokud budou prvky zavěšeny v seskupení ve vzájemné vzdálenosti menší, než 0,5m od sebe, bude A_{eq} mírně sníženo.

Zvuková pohltivost:

Výsledky zkoušek v souladu s normou EN ISO 354.

A_{eq} Ekvivalentní absorpční plocha (1 prvek), m^2

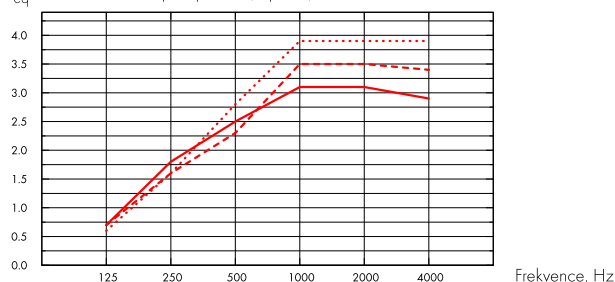

- Solo Circle XL, 200 mm o.d.s.
 - - - Solo Circle XL, 400 mm o.d.s.
 - ... Solo Circle XL, 1000 mm o.d.s.
- o.d.s = celková hloubka systému

tl. mm	o.d.s. mm	A_{eq} Ekvivalentní absorpční plocha (1 prvek), m^2					
		125 Hz	250 Hz	500 Hz	1000 Hz	2000 Hz	4000 Hz
40	200	0.7	1.8	2.5	3.1	3.1	2.9
40	400	0.7	1.6	2.3	3.5	3.5	3.4
40	1000	0.6	1.6	2.8	3.9	3.9	3.9



Kvalita vnitřního prostředí

Certifikáty / Označení

Eurofins Indoor Air Comfort®

IAC Gold

Francouzská emisní třída VOC

A+



Cradle to Cradle Certifikováno®



Tento výrobek je certifikován na bronzové úrovni Cradle to Cradle® (verze 4.0).



Materiálové zdraví

Tento výrobek získal certifikát C2C Certified Material Health Certificate™ na stříbrné úrovni (verze 4.0). Materiál certifikovaný C2C Material Health™ je potvrzením bezpečnosti složení výrobků a splňuje nároky na zdravotně nezávadné výrobky dle požadavků certifikovaného standardu Cradle-to-Cradle Certified.



Enviromentální stopa

	kg CO ₂ equiv/m ²
Solo Circle	10,35

Fáze A1 až C4 životního cyklu dle EPD, ve shodě s ISO 14025 / EN 15804



Cirkularita

Podíl recyklované složky minimálně	57%
Recyklovatelnost	Plně recyklovatelné



Požární bezpečnost

Země	Požární standard	Třída
Evropa	EN 13501-1	A2-s1,d0

Jádro panelů je testováno a klasifikováno jako nehořlavé podle EN ISO 1182.



Odolnost vůči vlhkosti

Odolnost vůči vlhkosti třídy C, relativní vlhkost 95% a 30°, dle EN 13964:2014



Vzhled

Bílá Frost, nejbližší barevný vzorek NCS je S 0500-N, odrazivost světla 85%, lesk < 1.



Čistitelnost

Denní stírání prachu a vysávání. Týdenní čištění za mokra.



Přístupnost

Panely jsou demontovatelné.



Montáž

Instalace dle montážního diagramu, instalačního postupu a pomocného výkresu. Informace o minimální celkové hloubce systému viz specifikace množství.



Hmotnost systému

	kg/m ²
Solo Circle XL	4,8

Údaje o hmotnosti jsou orientační a mohou se lišit.



Mechanické vlastnosti

Není dovoleno žádné další zatížení.



CE

Stropní systémy Ecophon mají označení CE dle Evropského harmonizačního standardu EN 13964:2014. Stavební výrobky označené jako CE jsou podloženy Prohlášením o vlastnostech (DOP), což zákazníkům dovoluje jednoduše porovnat vlastnosti výrobků dostupných na evropském trhu.

INSTALAČNÍ DIAGRAM (M290) PRO ECOPHON SOLO CIRCLE XL

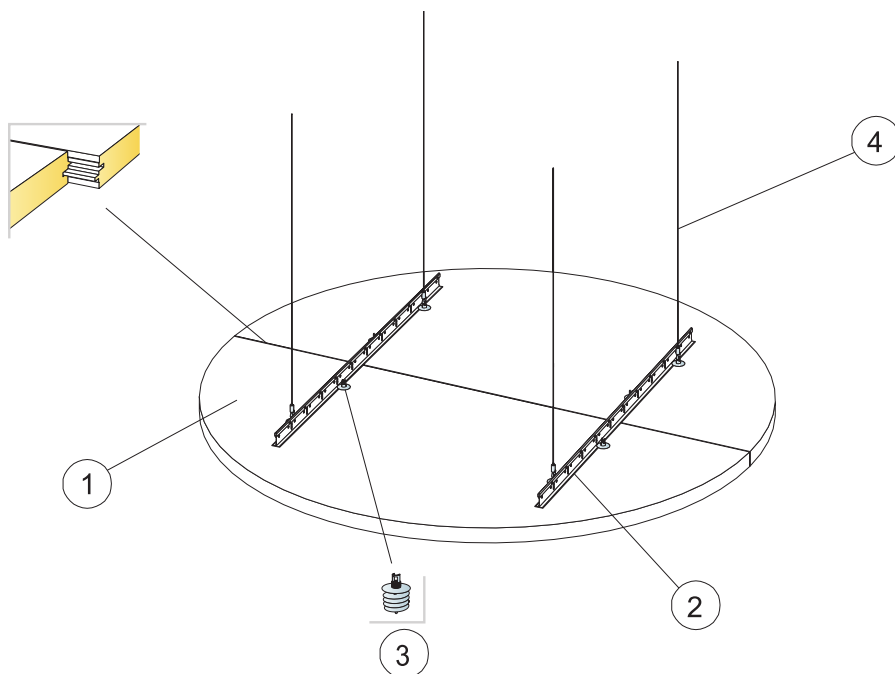

© Saint-Gobain Ecophon AB

SPECIFIKACE MNOŽSTVÍ (VČETNĚ PROŘEZU)

		Rozměry, mm
		Ø1600
1	Solo Circle XL	2,01 m ² /panel
2	Connect T24 hlavní profil	0,60/panel
3	Connect kotva pro Solo	8/panel
4	Connect stavitelný závěs	4/panel
Δ Min. celková hloubka systému: Δ 200 mm		-
		-

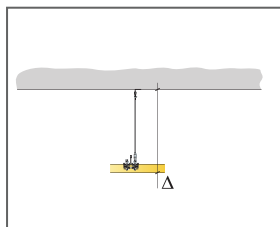

Viz specifikace množství

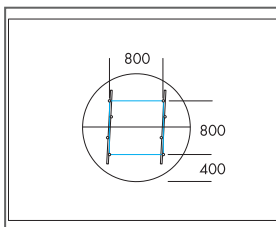

Zavěšení pomocí Connect stavitelných závěsů a Connect T24 hlavního profilu

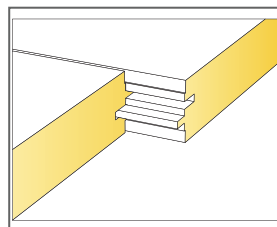

Napojení panelů

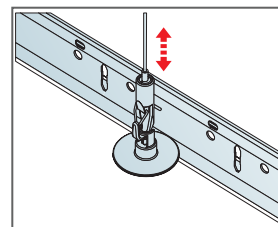

Snadná výšková polohovatelnost pomocí Connect stavitelného závěsu

Ecophon Solo™ Cloud

Solo Cloud je volně zavěšený akustický panel, který nabízí designové možnosti na vysoké úrovni. Díky třem různým závěsným systémům je možné vytvářet vícevrstvé a úhlově variabilní instalace. Solo Cloud je ideální tam, kde je třeba zachovat objem místnosti nebo nelze instalovat stropní panely, a přitom zajišťuje optimální akustický komfort.



Gielmanco Arena, Belgium

SYSTÉMOVÁ ŘADA



Rozměry, mm	1200x553	2400x1106
Speciální montáž	•	•
Tloušťka (tl.)	40	40
Instalační diagram	M430	M430

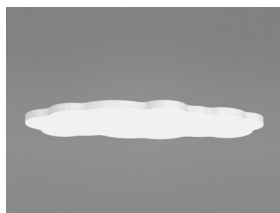

Solo Freedom



Zavěšení pomocí Connect stavitelných závěsů a Connect T24 hlavního profilu

Akustika



Pro získání akustické hodnoty panelu se prosím podívejte na Solo Square a Rectangle



Cradle to Cradle Certifikováno®



Tento výrobek je certifikován na bronzové úrovni Cradle to Cradle® (verze 4.0).



Materiálové zdraví

Tento výrobek získal certifikát C2C Certified Material Health Certificate™ na stříbrné úrovni (verze 4.0). Materiál certifikovaný C2C Material Health™ je potvrzením bezpečnosti složení výrobků a splňuje nároky na zdravotně nezávadné výrobky dle požadavků certifikovaného standardu Cradle-to-Cradle Certified.



Enviromentální stopa

	kg CO ₂ equiv./m ²	Fáze A1 až C4 životního cyklu dle EPD, ve shodě s ISO 14025 / EN 15804
Solo Freedom	8,41 (Řada Solo EPD v souladu s ISO 14025 / EN 15804)	



Cirkularita

Podíl recyklované složky minimálně	57%
Recyklovatelnost	Plně recyklovatelné



Požární bezpečnost

Země	Požární standard	Třída	Jádro panelů je testováno a klasifikováno jako nehořlavé podle EN ISO 1182.
Evropa	EN 13501-1	A2-s1,d0	



Odolnost vůči vlhkosti

Odolnost vůči vlhkosti třídy C, relativní vlhkost 95% a 30°, dle EN 13964:2014



Vzhled

Bílá Frost, nejbližší barevný vzorek NCS je S 0500-N, odrazivost světla 85%, lesk < 1.



Čistitelnost

Denní stírání prachu a vysávání. Týdenní čištění za mokra.



Přístupnost

Panely jsou demontovatelné.



Montáž

Instalace dle montážního diagramu, instalačního postupu a pomocného výkresu. Informace o minimální celkové hloubce systému viz specifikace množství.



Mechanické vlastnosti

Panely odolávají trvalému bodovému či plošnému zatížení. Podmínky instalace: Viz. Funkční požadavky, Mechanické vlastnosti na www.ecophon.cz



CE

Stropní systémy Ecophon mají označení CE dle Evropského harmonizačního standardu EN 13964:2014. Stavební výrobky označené jako CE jsou podloženy Prohlášením o vlastnostech (DOP), což zákazníkům dovoluje jednoduše porovnat vlastnosti výrobků dostupných na evropském trhu.

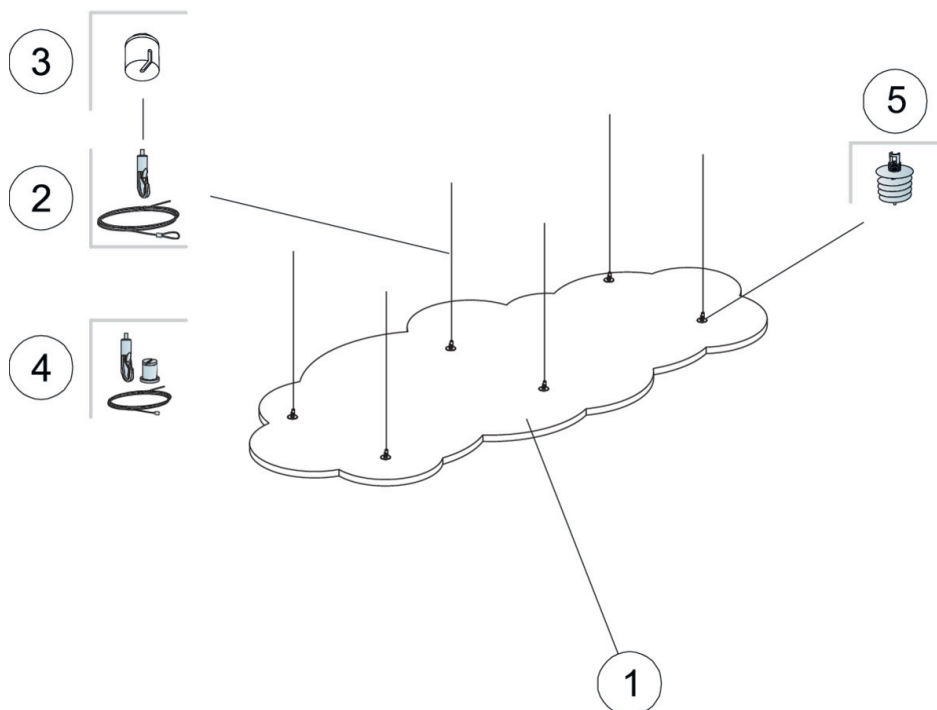

SPECIFIKACE MNOŽSTVÍ (VČETNĚ PROŘEZU)

		Rozměry, mm	
		1200x553	2400x1106
1	Solo Freedom	-	-
2	Connect stavitelný závěs (Alt 1)	-	-
3		-	-
4		-	-
5	Connect kotva pro Solo	-	-
Δ Min. celková hloubka systému: 140 mm		-	-

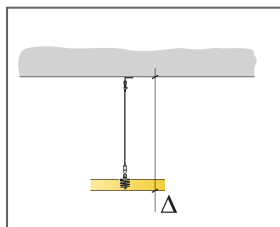

Viz specifikace množství

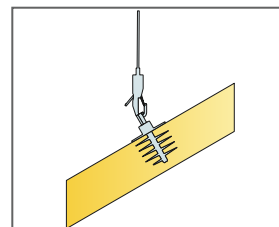
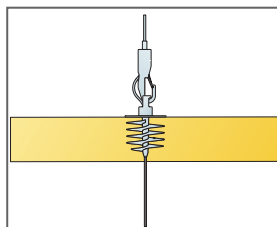
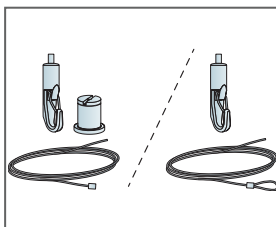

Ecophon Solo™ Ellipse

Solo Ellipse je volně zavěšený akustický panel, který nabízí designové možnosti na vysoké úrovni. Díky třem různým závěsným systémům je možné vytvářet vícevrstvé a úhlově variabilní instalace. Solo Ellipse je ideální tam, kde je třeba zachovat objem místnosti nebo nelze instalovat stropní panely, a přitom zajišťuje optimální akustický komfort.



Ghelamco Arena, Belgium

SYSTÉMOVÁ ŘADA



Rozměry, mm	2400x1000
Speciální montáž	•
Tloušťka (tl.)	40
Instalační diagram	M428

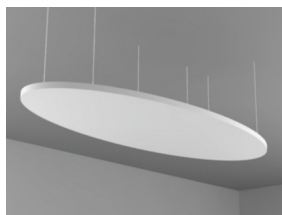

Zavěšení pomocí Connect stavitelných závěsů a Connect T24 hlavního profilu

Akustika



Hodnoty v diagramu jsou měřeny na jednotlivě zavěšených prvcích. Pokud budou prvky zavěšeny v seskupení ve vzájemné vzdálenosti menší, než 0,5 m od sebe, bude A_{eq} mírně sníženo.

Zvuková pohltivost:

Na základě výsledků zkoušek v souladu s normou EN ISO 354.

A_{eq} Ekvivalentní absorpční plocha (1 prvek), m^2

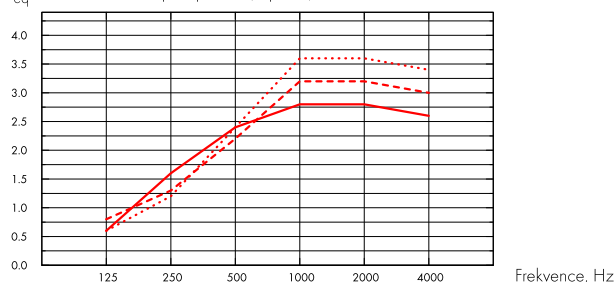

- Solo Ellipse 2400x1000, 200 mm o.d.s.
 - - - Solo Ellipse 2400x1000, 400 mm o.d.s.
 - ... Solo Ellipse 2400x1000, 1000 mm o.d.s.
- o.d.s = celková hloubka systému

tl. mm	o.d.s. mm	A_{eq} Ekvivalentní absorpční plocha (1 prvek), m^2					
		125 Hz	250 Hz	500 Hz	1000 Hz	2000 Hz	4000 Hz
40	200	0.6	1.6	2.4	2.8	2.8	2.6
40	400	0.8	1.3	2.2	3.2	3.2	3.0
40	1000	0.6	1.2	2.4	3.6	3.6	3.4

Kvalita vnitřního prostředí



Certifikáty / Označení

Eurofins Indoor Air Comfort®

IAC Gold

Francouzská emisní třída VOC

A+



Cradle to Cradle Certifikováno®



Tento výrobek je certifikován na bronzové úrovni Cradle to Cradle® (verze 4.0).



Materiálové zdraví

Tento výrobek získal certifikát C2C Certified Material Health Certificate™ na stříbrné úrovni (verze 4.0). Materiál certifikovaný C2C Material Health™ je potvrzením bezpečnosti složení výrobků a splňuje nároky na zdravotně nezávadné výrobky dle požadavků certifikovaného standardu Cradle-to-Cradle Certified.



Enviromentální stopa

$kg CO_2 equiv/m^2$

Solo
Freedom

8,41 (Řada Solo EPD v souladu s ISO
14025 / EN 15804)

Fáze A1 až C4 životního cyklu dle EPD, ve shodě s ISO
14025 / EN 15804



Cirkularita

Podíl recyklované složky minimálně	57%
Recyklovatelnost	Plně recyklovatelné



Požární bezpečnost

Země	Požární standard	Třída
Evropa	EN 13501-1	A2-s1,d0

Jádro panelů je testováno a klasifikováno jako nehořlavé podle EN ISO 1182.



Odolnost vůči vlhkosti

Odolnost vůči vlhkosti třídy C, relativní vlhkost 95% a 30°, dle EN 13964:2014



Vzhled

Bílá Frost, nejbližší barevný vzorek NCS je S 0500-N, odrazivost světla 85%, lesk < 1.



Čistitelnost

Denní stírání prachu a vysávání. Týdenní čištění za mokra.



Přístupnost

Panely jsou demontovatelné.



Montáž

Instalace dle montážního diagramu, instalačního postupu a pomocného výkresu. Informace o minimální celkové hloubce systému viz specifikace množství.



Hmotnost systému

	kg/m ²
Solo Ellipse	4,8

Údaje o hmotnosti jsou orientační a mohou se lišit.



Mechanické vlastnosti

Panely odolávají trvalému bodovému či plošnému zatížení. Podmínky instalace: Viz. Funkční požadavky, Mechanické vlastnosti na www.ecophon.cz



CE

Stropní systémy Ecophon mají označení CE dle Evropského harmonizačního standardu EN 13964:2014. Stavební výrobky označené jako CE jsou podloženy Prohlášením o vlastnostech (DOP), což zákazníkům dovoluje jednoduše porovnat vlastnosti výrobků dostupných na evropském trhu.

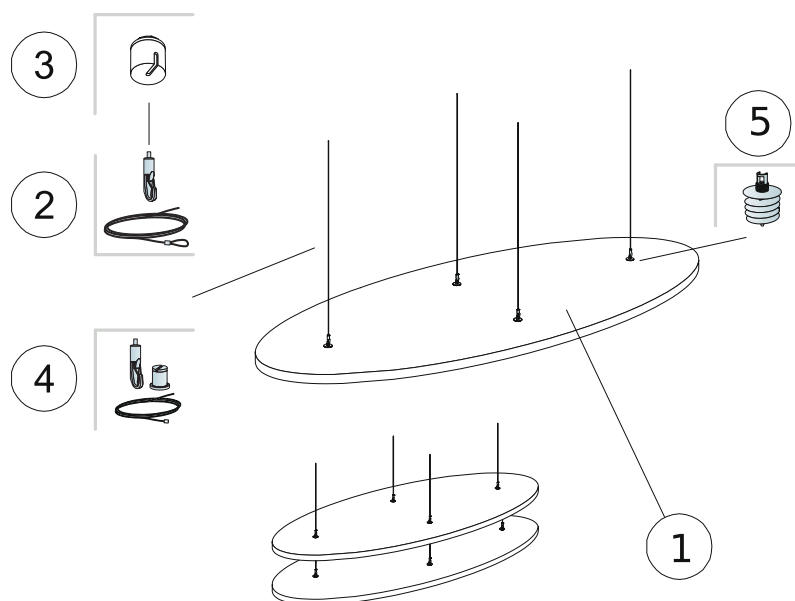

SPECIFIKACE MNOŽSTVÍ (VČETNĚ PROŘEZU)

		Rozměry, mm
		2400x1000
1	Solo Ellipse	1,89m ² /panel
2	Connect stavitelný závěs (Alt 1)	4/panel
3		4/panel
4		4/panel
5	Connect kotva pro Solo (Alt 1)	4/panel
Δ Min. celková hloubka systému: 140 mm		-
		-

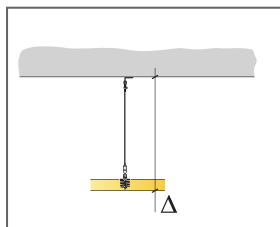

Viz specifikace množství

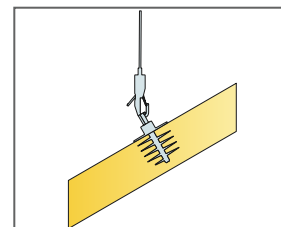
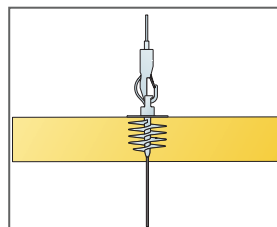
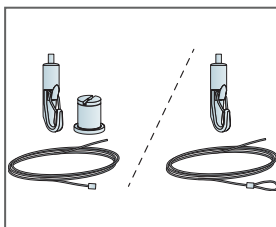

Ecophon Solo™ Triangle

Solo Triangle je volně zavěšený akustický panel, který nabízí designové možnosti na vysoké úrovni. Díky třem různým závěsným systémům je možné vytvářet vícevrstvé a úhlově variabilní instalace. Solo Triangle je ideální tam, kde je třeba zachovat objem místnosti nebo nelze instalovat stropní panely, a přitom zajišťuje optimální akustický komfort.



Chelamco Arena, Belgium

SYSTÉMOVÁ ŘADA



Rozměry, mm	1039x1200
Speciální montáž	•
Tloušťka (tl.)	40
Instalační diagram	M297

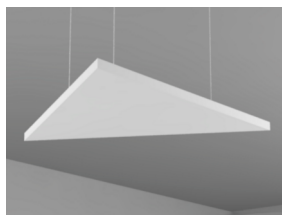

Zavěšení pomocí Connect stavitelných závěsů a Connect T24 hlavního profilu

Akustika



Hodnoty v diagramu jsou měřeny na jednotlivě zavěšených prvcích. Pokud budou prvky zavěšeny v seskupení ve vzájemné vzdálenosti menší, než 0,5 m od sebe, bude A_{eq} mírně sníženo.

Zvuková pohltivost:

Na základě výsledků zkoušek v souladu s normou EN ISO 354.

A_{eq} Ekvivalentní absorpční plocha (1 prvek), m^2

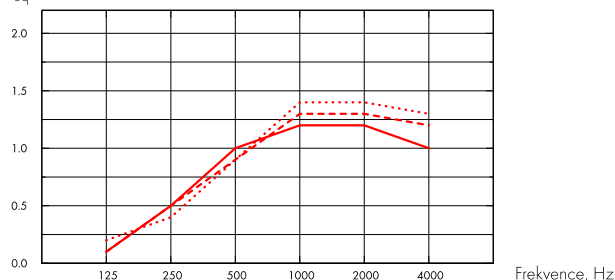

- Solo Triangle 1039x1200, 200 mm o.d.s.
 - - - Solo Triangle 1039x1200, 400 mm o.d.s.
 - · · Solo Triangle 1039x1200, 1000 mm o.d.s.
- o.d.s = celková hloubka systému

tl. mm	o.d.s. mm	A_{eq} Ekvivalentní absorpční plocha (1 prvek), m^2					
		125 Hz	250 Hz	500 Hz	1000 Hz	2000 Hz	4000 Hz
40	200	0.1	0.5	1.0	1.2	1.2	1.0
40	400	0.1	0.5	0.9	1.3	1.3	1.2
40	1000	0.2	0.4	0.9	1.4	1.4	1.3

Kvalita vnitřního prostředí



Certifikáty / Označení

Eurofins Indoor Air Comfort®

IAC Gold

Francouzská emisní třída VOC

A+



Cradle to Cradle Certifikováno®



Tento výrobek je certifikován na bronzové úrovni Cradle to Cradle® (verze 4.0).



Materiálové zdraví

Tento výrobek získal certifikát C2C Certified Material Health Certificate™ na stříbrné úrovni (verze 4.0). Materiál certifikovaný C2C Material Health™ je potvrzením bezpečnosti složení výrobků a splňuje nároky na zdravotně nezávadné výrobky dle požadavků certifikovaného standardu Cradle-to-Cradle Certified.



Enviromentální stopa

$kg CO_2 equiv/m^2$

Solo
Freedom

8,41 (Řada Solo EPD v souladu s ISO
14025 / EN 15804)

Fáze A1 až C4 životního cyklu dle EPD, ve shodě s ISO
14025 / EN 15804



Cirkularita

Podíl recyklované složky minimálně	57%
Recyklovatelnost	Plně recyklovatelné



Požární bezpečnost

Země	Požární standard	Třída
Evropa	EN 13501-1	A2-s1,d0

Jádro panelů je testováno a klasifikováno jako nehořlavé podle EN ISO 1182.



Odolnost vůči vlhkosti

Odolnost vůči vlhkosti třídy C, relativní vlhkost 95% a 30°, dle EN 13964:2014



Vzhled

Bílá Frost, nejbližší barevný vzorek NCS je S 0500-N, odrazivost světla 85%, lesk < 1.



Čistitelnost

Denní stírání prachu a vysávání. Týdenní čištění za mokra.



Přístupnost

Panely jsou demontovatelné.



Montáž

Instalace dle montážního diagramu, instalačního postupu a pomocného výkresu. Informace o minimální celkové hloubce systému viz specifikace množství.



Hmotnost systému

	kg/m ²
Solo Triangle	4,7

Údaje o hmotnosti jsou orientační a mohou se lišit.



Mechanické vlastnosti

Panely odolávají trvalému bodovému či plošnému zatížení. Podmínky instalace: Viz. Funkční požadavky, Mechanické vlastnosti na www.ecophon.cz



CE

Stropní systémy Ecophon mají označení CE dle Evropského harmonizačního standardu EN 13964:2014. Stavební výrobky označené jako CE jsou podloženy Prohlášením o vlastnostech (DOP), což zákazníkům dovoluje jednoduše porovnat vlastnosti výrobků dostupných na evropském trhu.

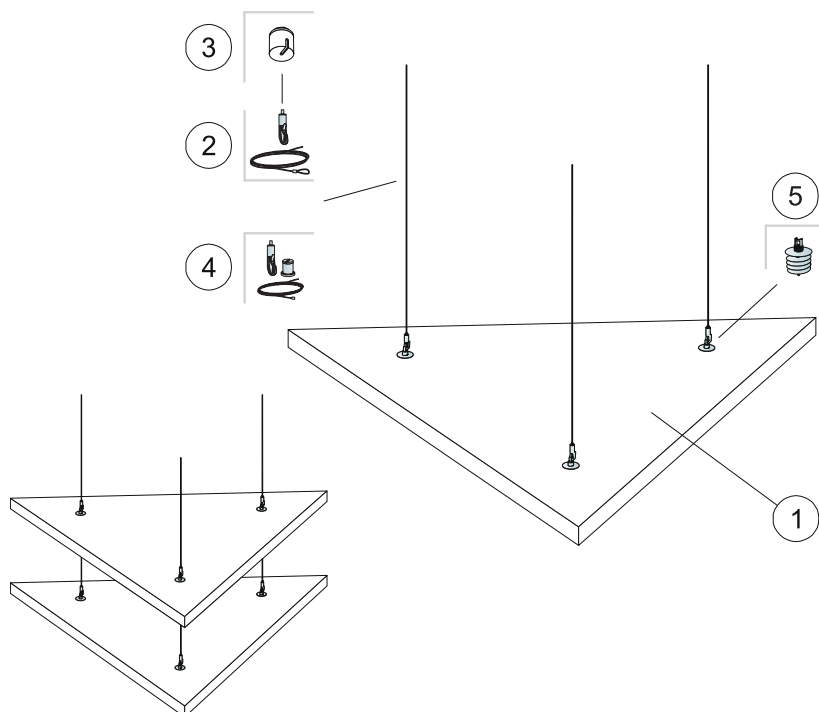

SPECIFIKACE MNOŽSTVÍ (VČETNĚ PROŘEZU)

		Rozměry, mm
		1039x1200
1	Solo Triangle	0,62m ² /panel
2	Connect stavitelný závěs	3/panel
3		3/panel
4		3/panel
5	Connect kotva pro Solo	3/panel
Δ Min. celková hloubka systému: 140 mm		-
		-

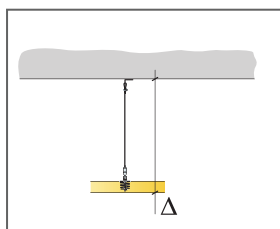

Viz specifikace množství

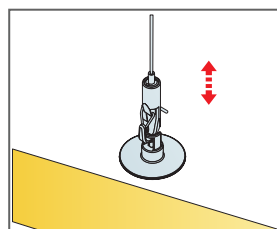
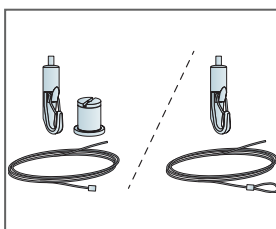

Snadná výšková polohovatelnost pomocí Connect stavitelného závěsu

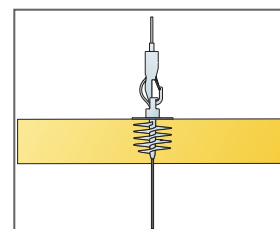

Ecophon Solo™ Pentagon

Solo Pentagon je volně zavěšený akustický panel, který nabízí designové možnosti na vysoké úrovni. Díky třem různým závěsným systémům je možné vytvářet vícevrstvé a úhlově variabilní instalace, které přispívají k akustické pohodě prostoru. Solo Pentagon je ideální tam, kde je třeba zachovat objem místnosti nebo nelze instalovat stropní panely, a přitom zajišťuje optimální akustický komfort.



Ghelamco Arena, Belgium

SYSTÉMOVÁ ŘADA



Rozměry, mm	1139x1198
Speciální montáž	•
Tloušťka (tl.)	40
Instalační diagram	M427

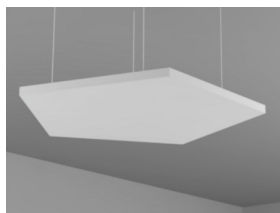

Solo Freedom



Zavěšení pomocí Connect stavitelných závěsů a Connect T24 hlavního profilu



Akustika

Hodnoty v diagramu jsou měřeny na jednotlivě zavěšených prvcích. Pokud budou prvky zavěšeny v seskupení ve vzájemné vzdálenosti menší, než 0,5 m od sebe, bude A_{eq} mírně sníženo.

Zvuková pohltivost:

Na základě výsledků zkoušek v souladu s normou EN ISO 354.

A_{eq} Ekvivalentní absorpční plocha (1 prvek), m^2

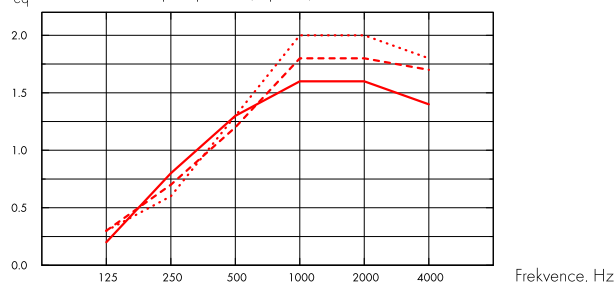

- Solo Pentagon 1139x1198, 200 mm o.d.s.
 - - - Solo Pentagon 1139x1198, 400 mm o.d.s.
 - ... Solo Pentagon 1139x1198, 1000 mm o.d.s.
- o.d.s = celková hloubka systému

tl. mm	o.d.s. mm	A_{eq} Ekvivalentní absorpční plocha (1 prvek), m^2					
		125 Hz	250 Hz	500 Hz	1000 Hz	2000 Hz	4000 Hz
40	200	0.2	0.8	1.3	1.6	1.6	1.4
40	400	0.3	0.7	1.2	1.8	1.8	1.7
40	1000	0.3	0.6	1.3	2.0	2.0	1.8



Kvalita vnitřního prostředí

Certifikáty / Označení

Eurofins Indoor Air Comfort®

IAC Gold

Francouzská emisní třída VOC

A+



Cradle to Cradle Certifikováno®



Tento výrobek je certifikován na bronzové úrovni Cradle to Cradle® (verze 4.0).



Materiálové zdraví

Tento výrobek získal certifikát C2C Certified Material Health Certificate™ na stříbrné úrovni (verze 4.0). Materiál certifikovaný C2C Material Health™ je potvrzením bezpečnosti složení výrobků a splňuje nároky na zdravotně nezávadné výrobky dle požadavků certifikovaného standardu Cradle-to-Cradle Certified.



Enviromentální stopa

$kg CO_2 equiv/m^2$

Solo
Freedom

8,41 (Řada Solo EPD v souladu s ISO
14025 / EN 15804)

Fáze A1 až C4 životního cyklu dle EPD, ve shodě s ISO
14025 / EN 15804



Cirkularita

Podíl recyklované složky minimálně	57%
Recyklovatelnost	Plně recyklovatelné



Požární bezpečnost

Země	Požární standard	Třída	Jádru panelů je testováno a klasifikováno jako nehořlavé podle EN ISO 1182.
Evropa	EN 13501-1	A2-s1,d0	



Odolnost vůči vlhkosti

Odolnost vůči vlhkosti třídy C, relativní vlhkost 95% a 30°, dle EN 13964:2014



Vzhled

Bílá Frost, nejbližší barevný vzorek NCS je S 0500-N, odrazivost světla 85%, lesk < 1.



Čistitelnost

Denní stírání prachu a vysávání. Týdenní čištění za mokra.



Přístupnost

Panely jsou demontovatelné.



Montáž

Instalace dle montážního diagramu, instalačního postupu a pomocného výkresu. Informace o minimální celkové hloubce systému viz specifikace množství.



Hmotnost systému

	kg/m ²	Údaje o hmotnosti jsou orientační a mohou se lišit.
Solo Pentagon	4,7	



Mechanické vlastnosti

Panely odolávají trvalému bodovému či plošnému zatížení. Podmínky instalace: Viz. Funkční požadavky, Mechanické vlastnosti na www.ecophon.cz



CE

Stropní systémy Ecophon mají označení CE dle Evropského harmonizačního standardu EN 13964:2014. Stavební výrobky označené jako CE jsou podloženy Prohlášením o vlastnostech (DOP), což zákazníkům dovoluje jednoduše porovnat vlastnosti výrobků dostupných na evropském trhu.

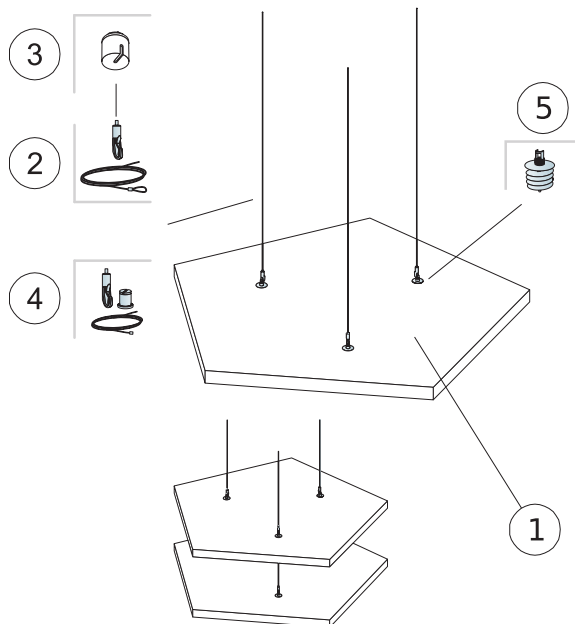

SPECIFIKACE MNOŽSTVÍ (VČETNĚ PROŘEZU)

		Rozměry, mm
		1139x1198
1	Solo Pentagon	0,94m ² /panel
2	Connect stavitelný závěs (Alt 1)	3/panel
3		3/panel
4		3/panel
5	Connect kotva pro Solo	3/panel
Δ Min. celková hloubka systému: 140 mm		-
		-

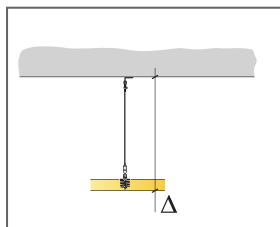

Viz specifikace množství

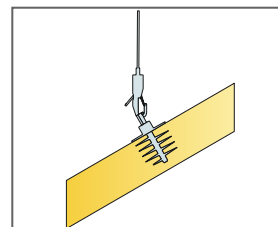
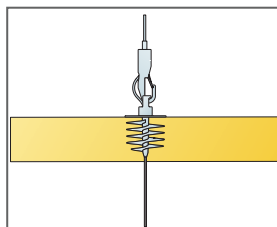
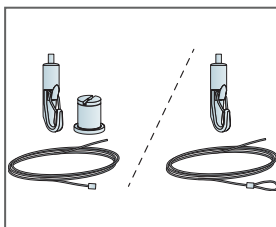

Ecophon Solo™ Hexagon

Solo Hexagon je volně zavěšený akustický panel, který poskytuje špičkové designové možnosti. Díky třem různým závěsným systémům umožňuje vytvářet vícero vrstev a úhlů, což přispívá k akustickému komfortu prostoru. Je ideálním řešením v případech, kdy je potřeba zachovat objem místnosti nebo kdy není možné instalovat stropní panely od zdi ke zdi.



Ghelamco Arena, Belgium

SYSTÉMOVÁ ŘADA



Rozměry, mm	1040x1200
Speciální montáž	•
Tloušťka (tl.)	40
Instalační diagram	M426

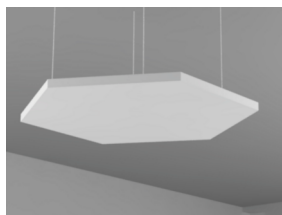

Zavěšení pomocí Connect stavitelných závěsů a Connect T24 hlavního profilu

Akustika



Hodnoty v diagramu jsou měřeny na jednotlivě zavěšených prvcích. Pokud budou prvky zavěšeny v seskupení ve vzájemné vzdálenosti menší, než 0,5 m od sebe, bude A_{eq} mírně sníženo.

Zvuková pohltivost:

Na základě výsledků zkoušek v souladu s normou EN ISO 354.

A_{eq} Ekvivalentní absorpční plocha (1 prvek), m^2

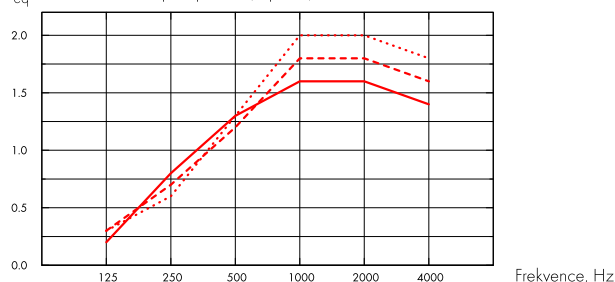

- Solo Hexagon 1040x1200, 200 mm o.d.s.
 - - - Solo Hexagon 1040x1200, 400 mm o.d.s.
 - ... Solo Hexagon 1040x1200, 1000 mm o.d.s.
- o.d.s = celková hloubka systému

tl. mm	o.d.s. mm	A_{eq} Ekvivalentní absorpční plocha (1 prvek), m^2					
		125 Hz	250 Hz	500 Hz	1000 Hz	2000 Hz	4000 Hz
40	200	0.2	0.8	1.3	1.6	1.6	1.4
40	400	0.3	0.7	1.2	1.8	1.8	1.6
40	1000	0.3	0.6	1.3	2.0	2.0	1.8

Kvalita vnitřního prostředí



Certifikáty / Označení

Eurofins Indoor Air Comfort®

IAC Gold



Francouzská emisní třída VOC

A+



Cradle to Cradle Certifikováno®



Tento výrobek je certifikován na bronzové úrovni Cradle to Cradle® (verze 4.0).



Materiálové zdraví

Tento výrobek získal certifikát C2C Certified Material Health Certificate™ na stříbrné úrovni (verze 4.0). Materiál certifikovaný C2C Material Health™ je potvrzením bezpečnosti složení výrobků a splňuje nároky na zdravotně nezávadné výrobky dle požadavků certifikovaného standardu Cradle-to-Cradle Certified.



Enviromentální stopa

$kg CO_2 equiv/m^2$

Solo
Freedom

8,41 (Řada Solo EPD v souladu s ISO
14025 / EN 15804)

Fáze A1 až C4 životního cyklu dle EPD, ve shodě s ISO
14025 / EN 15804



Cirkularita

Podíl recyklované složky minimálně	57%
Recyklovatelnost	Plně recyklovatelné



Požární bezpečnost

Země	Požární standard	Třída
Evropa	EN 13501-1	A2-s1,d0

Jádru panelů je testováno a klasifikováno jako nehořlavé podle EN ISO 1182.



Odolnost vůči vlhkosti

Odolnost vůči vlhkosti třídy C, relativní vlhkost 95% a 30°, dle EN 13964:2014



Vzhled

Bílá Frost, nejbližší barevný vzorek NCS je S 0500-N, odrazivost světla 85%, lesk < 1.



Čistitelnost

Denní stírání prachu a vysávání. Týdenní čištění za mokra.



Přístupnost

Panely jsou demontovatelné.



Montáž

Instalace dle montážního diagramu, instalačního postupu a pomocného výkresu. Informace o minimální celkové hloubce systému viz specifikace množství.



Hmotnost systému

	kg/m ²
Solo Hexagon	4,7

Údaje o hmotnosti jsou orientační a mohou se lišit.



Mechanické vlastnosti

Panely odolávají trvalému bodovému či plošnému zatížení. Podmínky instalace: Viz. Funkční požadavky, Mechanické vlastnosti na www.ecophon.cz



CE

Stropní systémy Ecophon mají označení CE dle Evropského harmonizačního standardu EN 13964:2014. Stavební výrobky označené jako CE jsou podloženy Prohlášením o vlastnostech (DOP), což zákazníkům dovoluje jednoduše porovnat vlastnosti výrobků dostupných na evropském trhu.

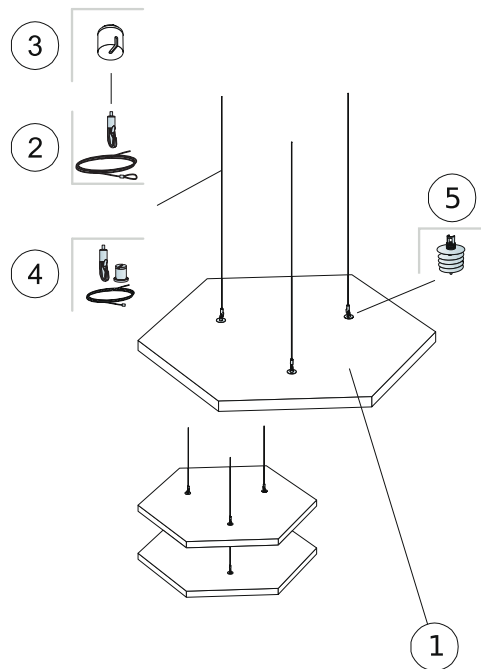

SPECIFIKACE MNOŽSTVÍ (VČETNĚ PROŘEZU)

		Rozměry, mm
		1040x1200
1	Solo Hexagon	0,94m ² /panel
2	Connect stavitelný závěs (Alt 1)	3/panel
3		3/panel
4		3/panel
5	Connect kotva pro Solo	3/panel
Δ Min. celková hloubka systému: 140 mm		-
		-

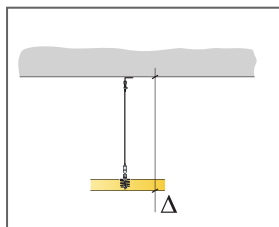

Viz specifikace množství

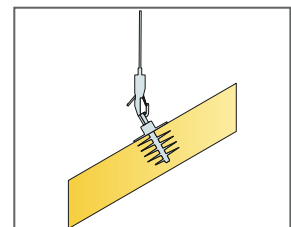
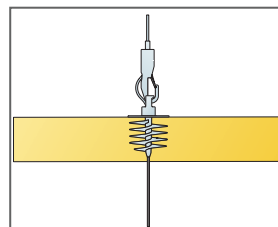
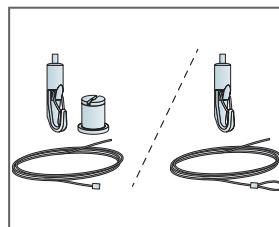

Ecophon Solo™ Baffle

Solo Baffle jsou vertikálně nainstalované akustické prvky bez ráků. Prvky Solo Baffle lze použít k vytvoření jasných linií a jsou k dispozici v různých velikostech a široké škále barev. Akustické prvky se v první řadě používají v místnostech, do nichž přirozené světlo proniká střešním oknem.

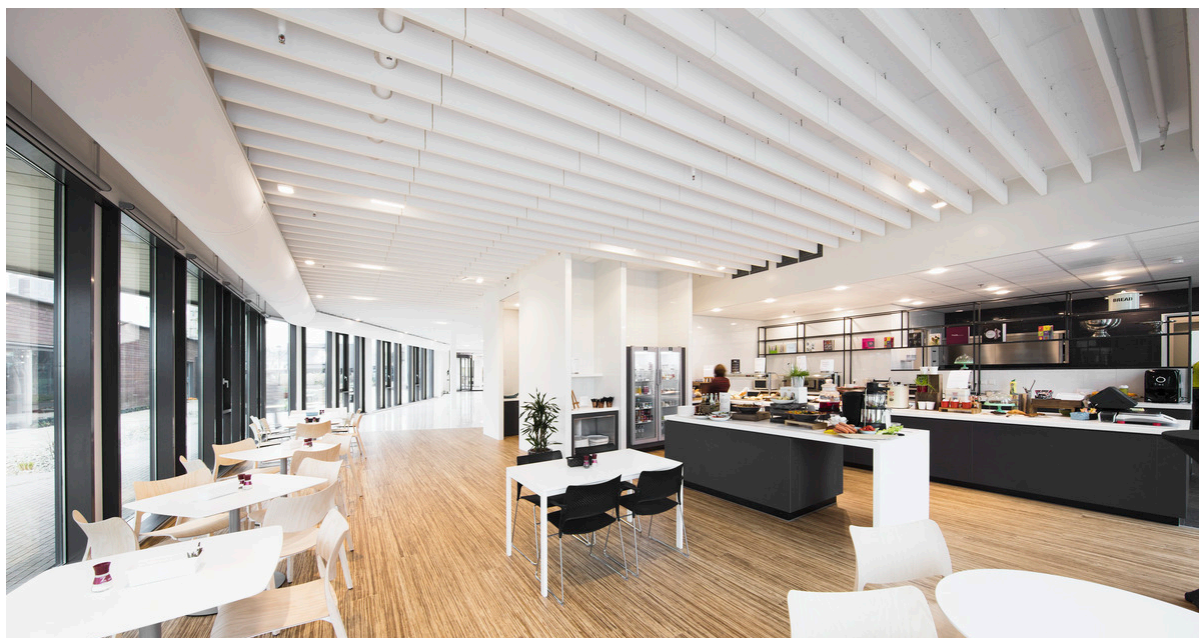

Plantionics, Hoofddorp, Netherlands

SYSTÉMOVÁ ŘADA

→	Rozměry, mm	1200x200	1200x300	1200x600	1800x200	1800x300	1800x600
	Speciální montáž	•	•	•	•	•	•
	Tloušťka (tl.)	40	40	40	40	40	40
	Instalační diagram	M414, M491, M563, M580	M414, M491, M563, M580	M414, M491, M563, M580	M414, M491, M563, M580	M414, M491, M563, M580	M414, M491, M563, M580

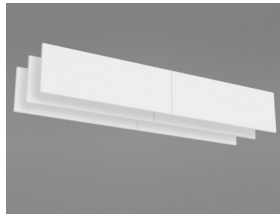

Solo Baffle



Solo Baffle/kotva



Solo Baffle/instalace pomocí kotvy

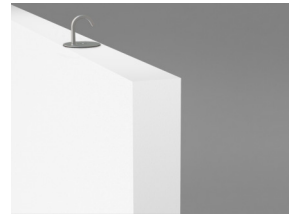

Solo Baffle/hák

Akustika



Zvuková pohltivost:

Výsledky zkoušek v souladu s normou EN ISO 354 z r. 2003. Pozn.: Výsledky ukazují, že nejsou srovnatelné s výsledky starší verze této normy, v důsledku rozdílných testovacích metod. Klasifikace v souladu s EN ISO 11654 a jednotlivými hodnotami pro NRC a SAA v souladu s ASTM C 423.

α_p , Praktický koeficient zvukové pohltivosti

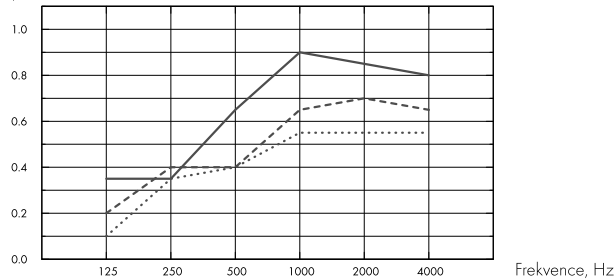

..... Solo Baffle 1800x200, po 600mm, přímá instalace

--- Solo Baffle 1800x300, po 600mm, přímá instalace

— Solo Baffle 1800x600, po 600mm, přímá instalace

o.d.s = celková hloubka systému

A_{eq} , Ekvivalentní absorpční plocha (1 prvek), m²

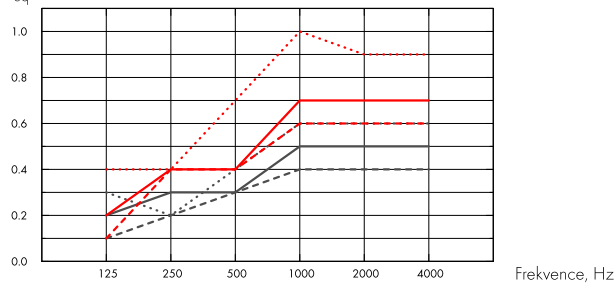

--- Solo Baffle 1200x200, přímá instalace, Aeq

— Solo Baffle 1200x300, přímá instalace, Aeq

..... Solo Baffle 1200x600, přímá instalace, Aeq

--- Solo Baffle 1800x200, přímá instalace, Aeq

— Solo Baffle 1800x300, přímá instalace, Aeq

..... Solo Baffle 1800x600, přímá instalace, Aeq

o.d.s = celková hloubka systému

	fl. mm	o.d.s. mm	α_p , Praktický koeficient zvukové pohltivosti						α_w
			125 Hz	250 Hz	500 Hz	1000 Hz	2000 Hz	4000 Hz	
c600	40	200	0.10	0.35	0.40	0.55	0.55	0.55	0.50
c600	40	300	0.20	0.40	0.40	0.65	0.70	0.65	0.50
c600	40	600	0.35	0.35	0.65	0.90	0.85	0.80	0.65

	fl. mm	o.d.s. mm	A_{eq} , Ekvivalentní absorpční plocha (1 prvek), m ²					
			125 Hz	250 Hz	500 Hz	1000 Hz	2000 Hz	4000 Hz
1200x200 c600	40	200	0.1	0.2	0.3	0.4	0.4	0.4
1200x300 c600	40	300	0.2	0.3	0.3	0.5	0.5	0.5
1200x600 c600	40	600	0.3	0.2	0.4	0.6	0.6	0.6
1800x200 c600	40	200	0.1	0.4	0.4	0.6	0.6	0.6
1800x300 c600	40	300	0.2	0.4	0.4	0.7	0.7	0.7
1800x600 c600	40	600	0.4	0.4	0.7	1.0	0.9	0.9

	tl. mm	o.d.s. mm	NRC	SAA
c200	40	200	0.65	0.65
c400	40	200	0.50	0.51
c600	40	200	0.45	0.43
c800	40	200	0.40	0.37
c200	40	300	0.70	0.71
c400	40	300	0.60	0.61
c600	40	300	0.55	0.53
c800	40	300	0.45	0.46
c200	40	600	0.80	0.82
c400	40	600	0.75	0.74
c600	40	600	0.70	0.67
c800	40	600	0.60	0.60



Kvalita vnitřního prostředí

Certifikáty / Označení

Eurofins Indoor Air Comfort®

IAC Gold

Francouzská emisní třída VOC

A+



Cradle to Cradle Certifikováno®



Tento výrobek je certifikován na bronzové úrovni Cradle to Cradle® (verze 4.0).



Materiálové zdraví

Tento výrobek získal certifikát C2C Certified Material Health Certificate™ na stříbrné úrovni (verze 4.0). Materiál certifikovaný C2C Material Health™ je potvrzením bezpečnosti složení výrobků a splňuje nároky na zdravotně nezávadné výrobky dle požadavků certifikovaného standardu Cradle-to-Cradle Certified.



Enviromentální stopa

kg CO₂ equiv/m²

Solo Baffle & Solo Baffle Wall

10,11

Fáze A1 až C4 životního cyklu dle EPD, ve shodě s ISO 14025 / EN 15804



Cirkularita

Podíl recyklované složky minimálně

57%

Recyklovatelnost

Plně recyklovatelné



Požární bezpečnost

Země

Požární standard

Třída

Evropa

EN 13501-1

A2-s1,d0

Jádro panelů je testováno a klasifikováno jako nehořlavé podle EN ISO 1182.



Odolnost vůči vlhkosti

Odolnost vůči vlhkosti třídy C, relativní vlhkost 95% a 30°, dle EN 13964:2014



Vzhled

Bílá Frost, nejbližší barevný vzorek NCS je S 0500-N, odrazivost světla 85%, lesk < 1.



Čistitelnost

Denní stírání prachu a vysávání. Týdenní čištění za mokra.



Přístupnost

Panely jsou demontovatelné.



Montáž

Instalace dle montážního diagramu, instalačního postupu a pomocného výkresu. Informace o minimální celkové hloubce systému viz specifikace množství.



Hmotnost systému

	kg/m ²	Údaje o hmotnosti jsou orientační a mohou se lišit.
Solo Baffle	4,6	



Mechanické vlastnosti

Větší zatížení musí být kotveno k nosné stropní konstrukci.



CE

Stropní systémy Ecophon mají označení CE dle Evropského harmonizačního standardu EN 13964:2014. Stavební výrobky označené jako CE jsou podloženy Prohlášením o vlastnostech (DOP), což zákazníkům dovoluje jednoduše porovnat vlastnosti výrobků dostupných na evropském trhu.

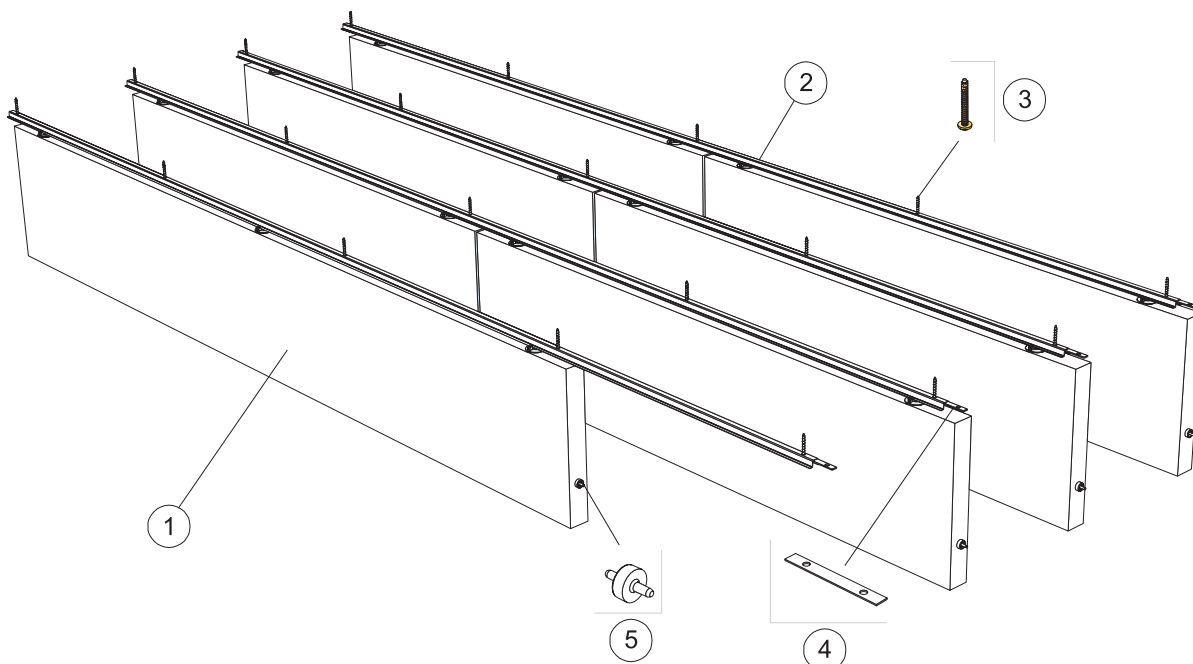

© Saint-Gobain Ecophon AB

SPECIFIKACE MNOŽSTVÍ (VČETNĚ PROŘEZU)

	Rozměry, mm					
	1200x200	1200x300	1200x600	1800x200	1800x300	1800x600
1 Solo Baffle/kotva instalována po 300mm	2,8/m ²	2,8/m ²	2,8/m ²	1,9/m ²	1,9/m ²	1,9/m ²
2 Connect profil Baffle, instalován po 300 mm osově	3,3m/m ²	3,3m/m ²	3,3m/m ²	3,3m/m ²	3,3m/m ²	3,3m/m ²
3 Connect kotevní šroub, instalován po 1200mm osově	2,8/m ²	2,8/m ²	2,8/m ²	2,8/m ²	2,8/m ²	2,8/m ²
4 Connect spojka profilů, instalována po 2400 mm osově	1,4/m ²	1,4/m ²	1,4/m ²	1,4/m ²	1,4/m ²	1,4/m ²
5 Connect vodící spojka, instalována po 1200mm/ 1800mm osově	2,8/m ²	2,8/m ²	2,8/m ²	1,9/m ²	1,9/m ²	1,9/m ²

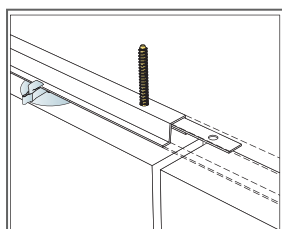

Upevnění Baffle profilu

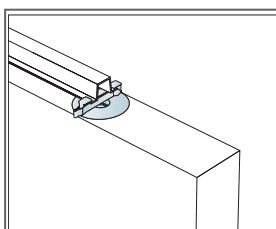

Baffle jsou zajištěny pomocí klipů

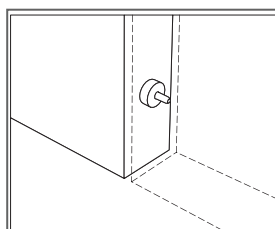

Connect vodící spojka, slouží k vymezení spáry mezi panely

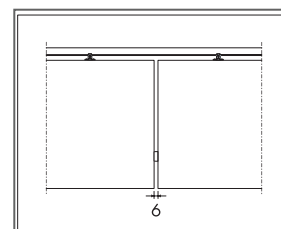

6 mm mezera mezi panely je vytvořena pomocí Connect vodící spojky

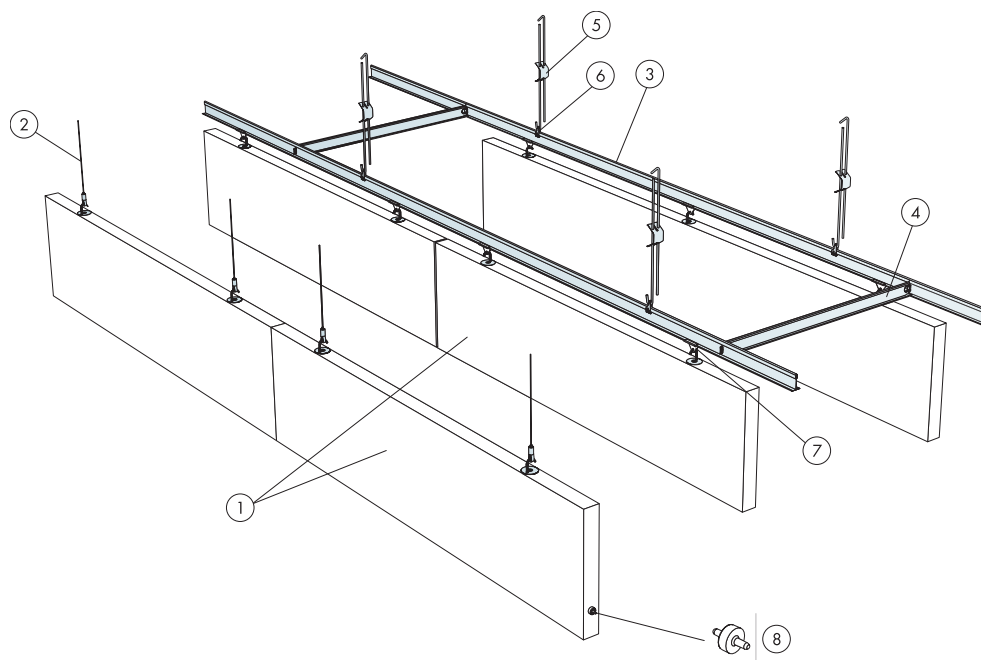

© Saint-Gobain Ecophon AB

SPECIFIKACE MNOŽSTVÍ (VČETNĚ PROŘEZU)

	Rozměry, mm					
	1200x200	1200x300	1200x600	1800x200	1800x300	1800x600
1 Solo Baffle/hák instalováno po 600mm	1,4/m ²	1,4/m ²	1,4/m ²	0,9/m ²	0,9/m ²	0,9/m ²
2 Connect stavitelný závěs (Alt 1)	2/panel	2/panel	2/panel	3/panel	3/panel	3/panel
3 Connect T24 hlavní profil, instalováno po 600 mm (Alt 2)	1,7m/m ²	1,7m/m ²	1,7m/m ²	1,7m/m ²	1,7m/m ²	1,7m/m ²
4 Connect T24 vedlejší profil, L=600 mm, instalováno po 1800 mm (Alt 2)	0,6m/m ²	0,6m/m ²	0,6m/m ²	0,6m/m ²	0,6m/m ²	0,6m/m ²
5 Connect stavitelný závěs	1,4/m ²	1,4/m ²	1,4/m ²	1,4/m ²	1,4/m ²	1,4/m ²
6 Connect závěs klip (Alt 2)	1,4/m ²	1,4/m ²	1,4/m ²	1,4/m ²	1,4/m ²	1,4/m ²
7 Connect Baffle klip (Alt 2)	2,8/m ²	2,8/m ²	2,8/m ²	2,8/m ²	2,8/m ²	2,8/m ²
8 Connect vodící spojka, instalována po 1200mm/ 1800mm osově	2,8/m ²	2,8/m ²	2,8/m ²	0,9/m ²	0,9/m ²	0,9/m ²

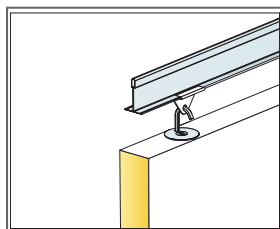

Detail zavěšení

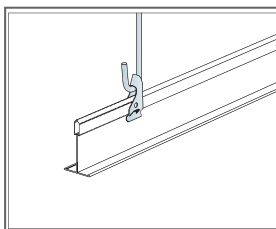

Zavěšení pomocí Connect stavitelného závěsu a závěs klipu

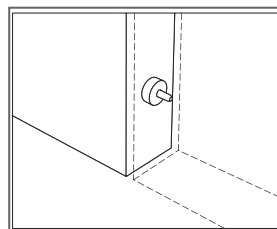

Connect vodící spojka, slouží k vymezení spáry mezi panely

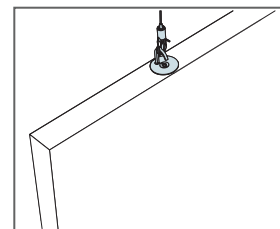

Zavěšení pomocí lankového Connect stavitelného závěsu

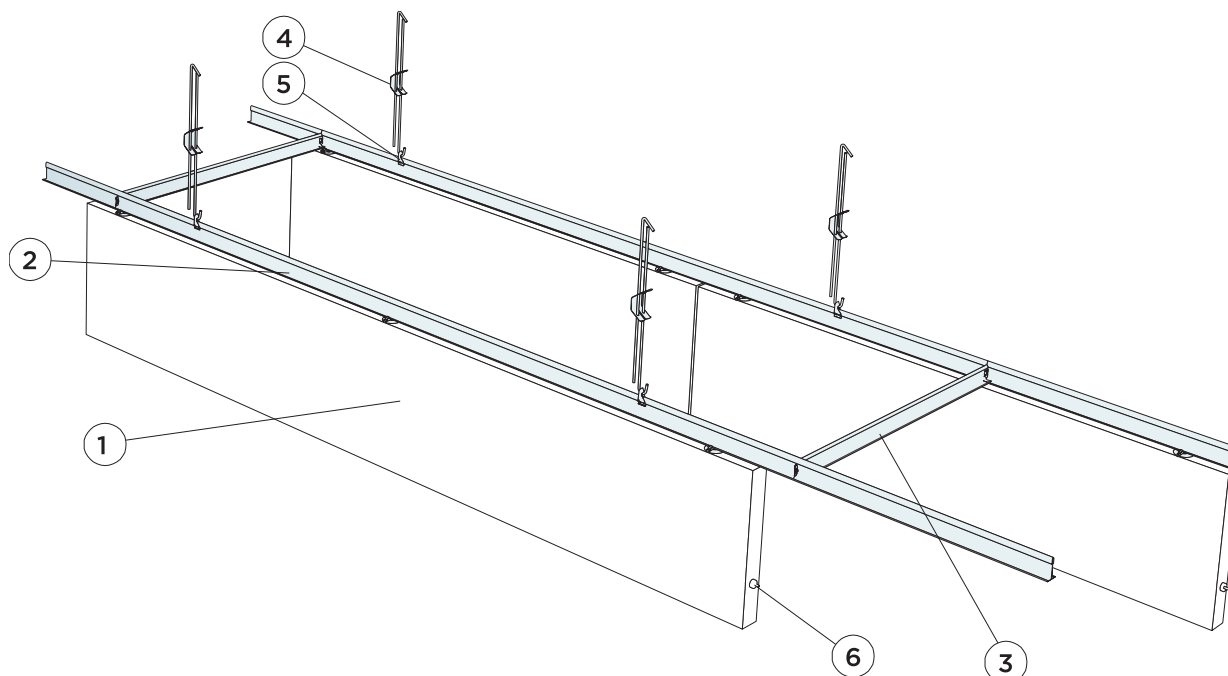

© Saint-Gobain Ecophon AB

SPECIFIKACE MNOŽSTVÍ (VČETNĚ PROŘEZU)

	Rozměry, mm					
	1200x200	1200x300	1200x600	1800x200	1800x300	1800x600
1 Solo Baffle/kotva instalováno po 600mm	1,4/m ²	1,4/m ²	1,4/m ²	0,9/m ²	0,9/m ²	0,9/m ²
2 Connect T24 hlavní profil, instalováno po 600 mm (Alt 2)	1,7m/m ²	1,7m/m ²	1,7m/m ²	1,7m/m ²	1,7m/m ²	1,7m/m ²
3 Connect T24 vedlejší profil, L=600 mm, instalováno po 1800 mm (Alt 2)	0,6m/m ²	0,6m/m ²	0,6m/m ²	0,6m/m ²	0,6m/m ²	0,6m/m ²
4 Connect stavitelný závěs	1,4/m ²	1,4/m ²	1,4/m ²	1,4/m ²	1,4/m ²	1,4/m ²
5	-	-	0,7/m ²	-	-	-
6 Connect vodící spojka, instalována po 1200mm/ 1800mm osově	2,8/m ²	2,8/m ²	2,8/m ²	0,9/m ²	0,9/m ²	0,9/m ²

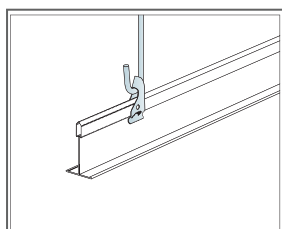

Zavěšení pomocí Connect stavitelného závěsu a závěs klipu

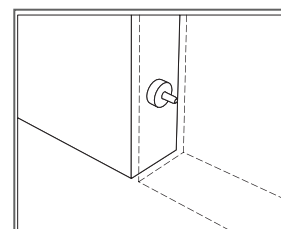

Connect vodící spojka, slouží k vymezení spáry mezi panely

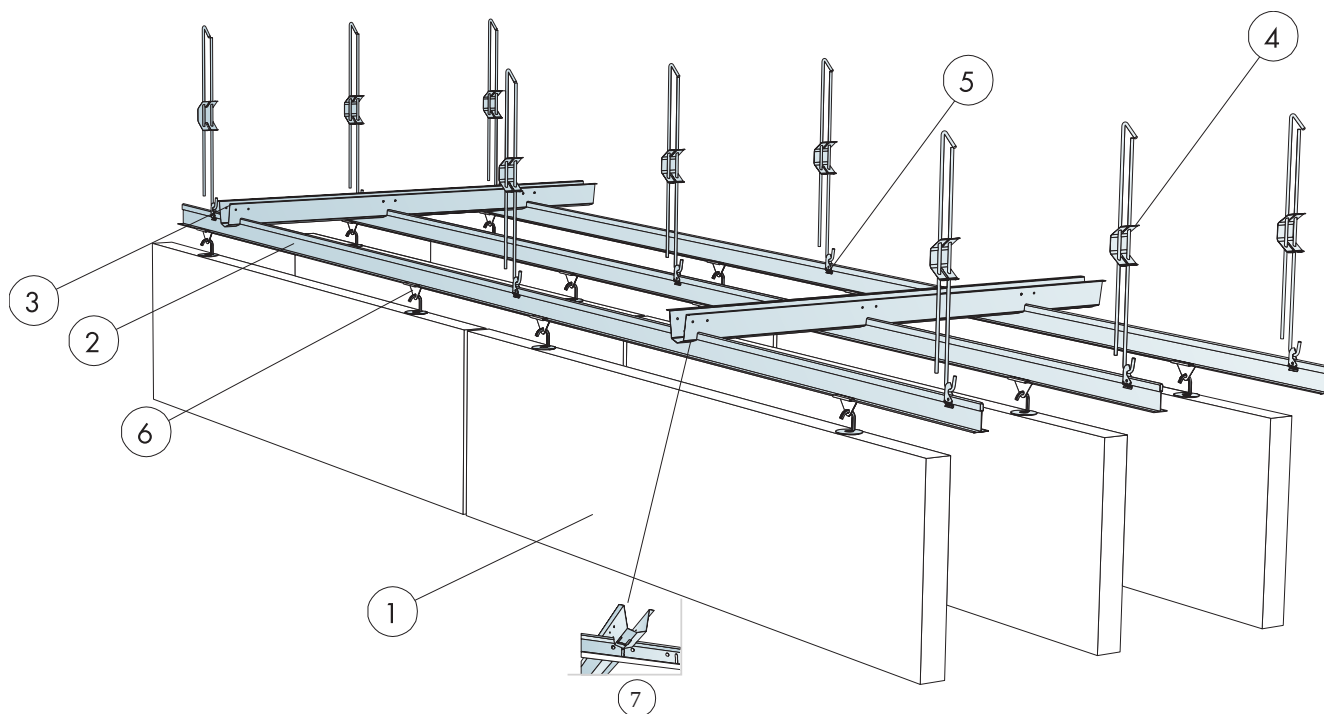

SPECIFIKACE MNOŽSTVÍ (VČETNĚ PROŘEZU)

	Rozměry, mm					
	1200x200	1200x300	1200x600	1800x200	1800x300	1800x600
1 Solo Baffle/hák instalováno po 600mm	1,4/m ²	1,4/m ²	1,4/m ²	1,9/m ²	1,9/m ²	1,9/m ²
2 Connect T24 hl. profil HD, instalován osově po 600 mm	-	-	-	-	-	1,7m/m ²
3 Connect vymezovač	-	-	dle požadavků	-	-	dle požadavků
4 Connect stavitelný závěs	1,4/m ²	1,4/m ²	1,4/m ²	1,4/m ²	1,4/m ²	1,4/m ²
5	-	-	0,7/m ²	-	-	-
6 Connect Baffle klip (Alt 2)	2,8/m ²	2,8/m ²	2,8/m ²	2,8/m ²	2,8/m ²	2,8/m ²
7	-	-	1,1/m ²	-	-	1,1/m ²
	-	-	-	-	-	-

Ecophon Solo™ Baffle Wave

Solo Baffle Wave jsou vertikálně nainstalované akustické prvky bez rámců. Vlnovité akustické prvky ozvláštňují vzhled místnosti a umožňují vyjádřit styl různými tvary a barvami. Akustické prvky se v první řadě používají v místnostech, do nichž přirozené světlo proniká střešním oknem.



Kurikka Campus Kurikka, Finland

SYSTÉMOVÁ ŘADA



Rozměry, mm	1800x300	1800x600
Speciální montáž	•	•
Tloušťka (tl.)	40	40
Instalační diagram	M495, M419	M495, M419

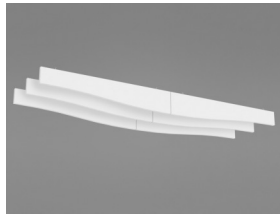

Solo Baffle Wave



Solo Baffle Wave/kotva



Solo Baffle Wave/instalace pomocí kotvy

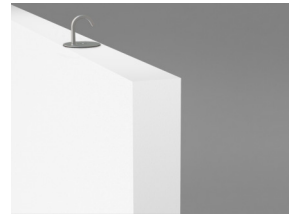

Solo Baffle Wave/hák

Akustika



Zvuková pohltivost:

Výsledky zkoušek v souladu s normou EN ISO 354 z r. 2003. Pozn.: Výsledky ukazují, že nejsou srovnatelné s výsledky starší verze této normy, v důsledku rozdílných testovacích metod. Klasifikace v souladu s EN ISO 11654 a jednotlivými hodnotami pro NRC a SAA v souladu s ASTM C 423.

α_p , Praktický koeficient zvukové pohltivosti

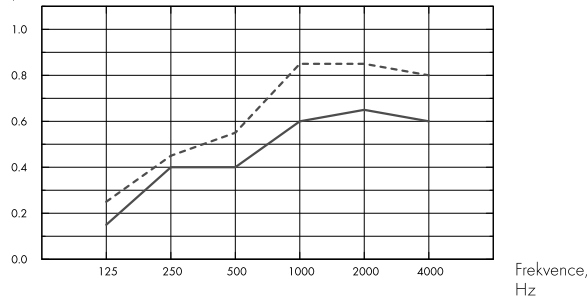

- Solo Baffle Wave 1800x300/200, po 600mm, přímá instalace
 - Solo Baffle Wave 1800x600/300, po 600mm, přímá instalace
- o.d.s = celková hloubka systému

A_{eq} , Ekvivalentní absorpční plocha (1 prvek), m²

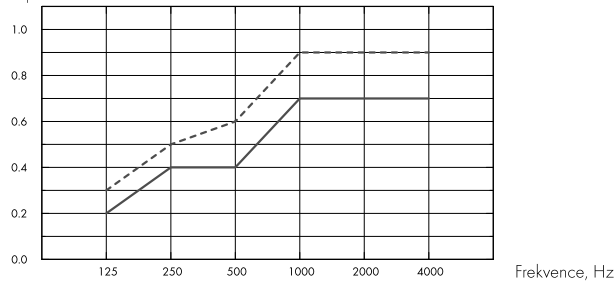

- Solo Baffle Wave 1800x300/200, přímá instalace, A_{eq}
 - Solo Baffle Wave 1800x600/300, přímá instalace, A_{eq}
- o.d.s = celková hloubka systému

	tl. mm	o.d.s. mm	α_p , Praktický koeficient zvukové pohltivosti						α_w
			125 Hz	250 Hz	500 Hz	1000 Hz	2000 Hz	4000 Hz	
c600	40	300	0.15	0.40	0.40	0.60	0.65	0.60	0.50
c600	40	600	0.25	0.45	0.55	0.85	0.85	0.80	0.65

	tl. mm	o.d.s. mm	A_{eq} , Ekvivalentní absorpční plocha (1 prvek), m ²					
			125 Hz	250 Hz	500 Hz	1000 Hz	2000 Hz	4000 Hz
c600	40	300	0.2	0.4	0.4	0.7	0.7	0.7
c600	40	600	0.3	0.5	0.6	0.9	0.9	0.9

	tl. mm	o.d.s. mm	NRC	SAA
c600	40	300	0.50	0.52
c600	40	600	0.70	0.68



Kvalita vnitřního prostředí

Certifikáty / Označení

Eurofins Indoor Air Comfort®	IAC Gold
Francouzská emisní třída VOC	A+



Cradle to Cradle Certifikováno®



Tento výrobek je certifikován na bronzové úrovni Cradle to Cradle® (verze 4.0).



Materiálové zdraví

Tento výrobek získal certifikát C2C Certified Material Health Certificate™ na stříbrné úrovni (verze 4.0). Materiál certifikovaný C2C Material Health™ je potvrzením bezpečnosti složení výrobků a splňuje nároky na zdravotně nezávadné výrobky dle požadavků certifikovaného standardu Cradle-to-Cradle Certified.



Enviromentální stopa

	kg CO ₂ equiv/m ²	Fáze A1 až C4 životního cyklu dle EPD, ve shodě s ISO 14025 / EN 15804
Solo Baffle Wave	11,07	



Čírkularita

Podíl recyklované složky minimálně	57%
Recyklovatelnost	Plně recyklovatelné



Požární bezpečnost

Země	Požární standard	Třída	Jádro panelů je testováno a klasifikováno jako nehořlavé podle EN ISO 1182.
Evropa	EN 13501-1	A2-s1,d0	



Odolnost vůči vlhkosti

Odolnost vůči vlhkosti třídy C, relativní vlhkost 95% a 30°, dle EN 13964:2014



Vzhled

Bílá Frost, nejbližší barevný vzorek NCS je S 0500-N, odrazivost světla 85%, lesk < 1.



Čistitelnost

Denní stírání prachu a vysávání. Týdenní čištění za mokra.



Přístupnost

Panely jsou demontovatelné.



Montáž

Instalace dle montážního diagramu, instalačního postupu a pomocného výkresu. Informace o minimální celkové hloubce systému viz specifikace množství.



Hmotnost systému

	kg/m ²	Údaje o hmotnosti jsou orientační a mohou se lišit.
Solo Baffle	4,6	



Mechanické vlastnosti

Větší zatížení musí být kotveno k nosné stropní konstrukci.



CE

Stropní systémy Ecophon mají označení CE dle Evropského harmonizačního standardu EN 13964:2014. Stavební výrobky označené jako CE jsou podloženy Prohlášením o vlastnostech (DOP), což zákazníkům dovoluje jednoduše porovnat vlastnosti výrobků dostupných na evropském trhu.

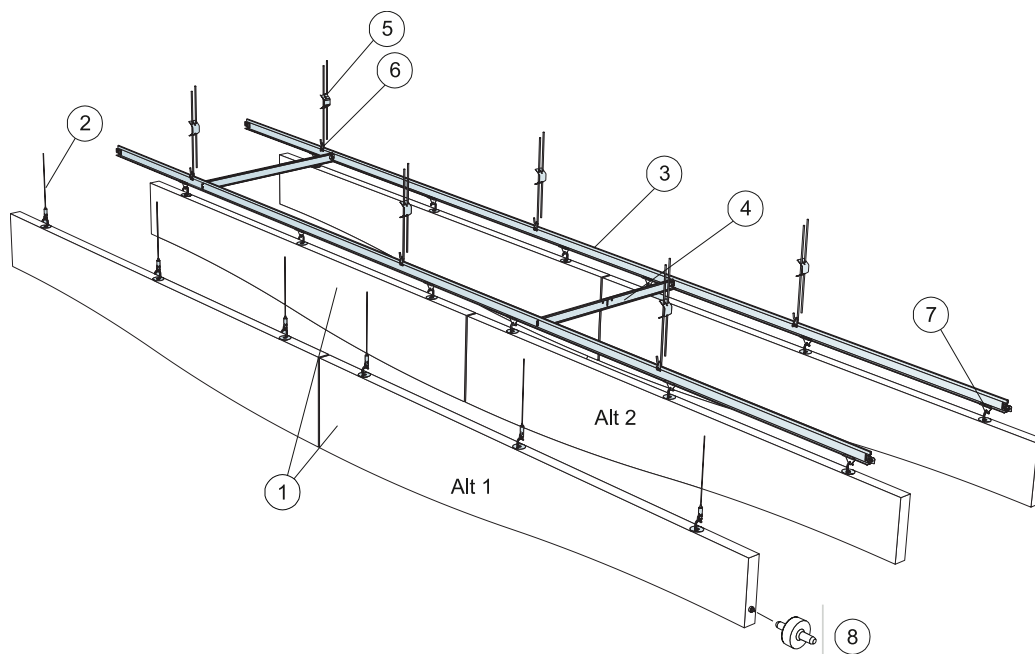

© Saint-Gobain Ecophon AB

SPECIFIKACE MNOŽSTVÍ (VČETNĚ PROŘEZU)

	Rozměry, mm	
	1800x300	1800x600
1 Solo Baffle Wave/hák, instalovaný po 600mm osově	0,9/m ²	0,9/m ²
2 Connect stavitelný závěs (Alt 1)	3/panel	3/panel
3 Connect T24 hlavní profil, instalováno po 600 mm (Alt 2)	1,7m/m ²	1,7m/m ²
4 Connect T24 vedlejší profil, L=600 mm, instalováno po 1800 mm (Alt 2)	0,6m/m ²	0,6m/m ²
5 Connect stavitelný závěs	1,4/m ²	1,4/m ²
6 Connect závěs klip (Alt 2)	1,4/m ²	1,4/m ²
7 Connect Baffle klip (Alt 2)	2,8/m ²	2,8/m ²
8 Connect vodičí spojka, instalována po 1800 mm osově	0,9/m ²	0,9/m ²

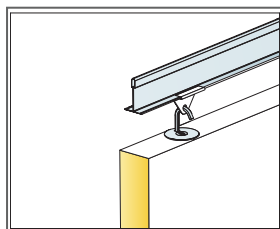

Detail zavěšení

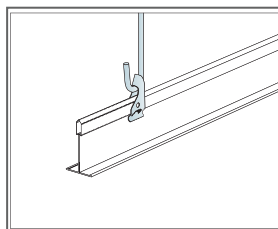

Zavěšení pomocí Connect stavitelného závěsu a závěs klipu

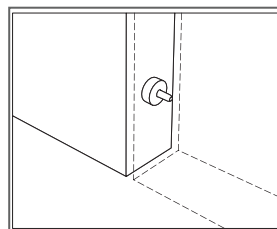

Connect vodičí spojka, slouží k vymezení spáry mezi panely

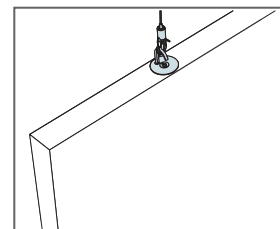

Zavěšení pomocí lankového Connect stavitelného závěsu

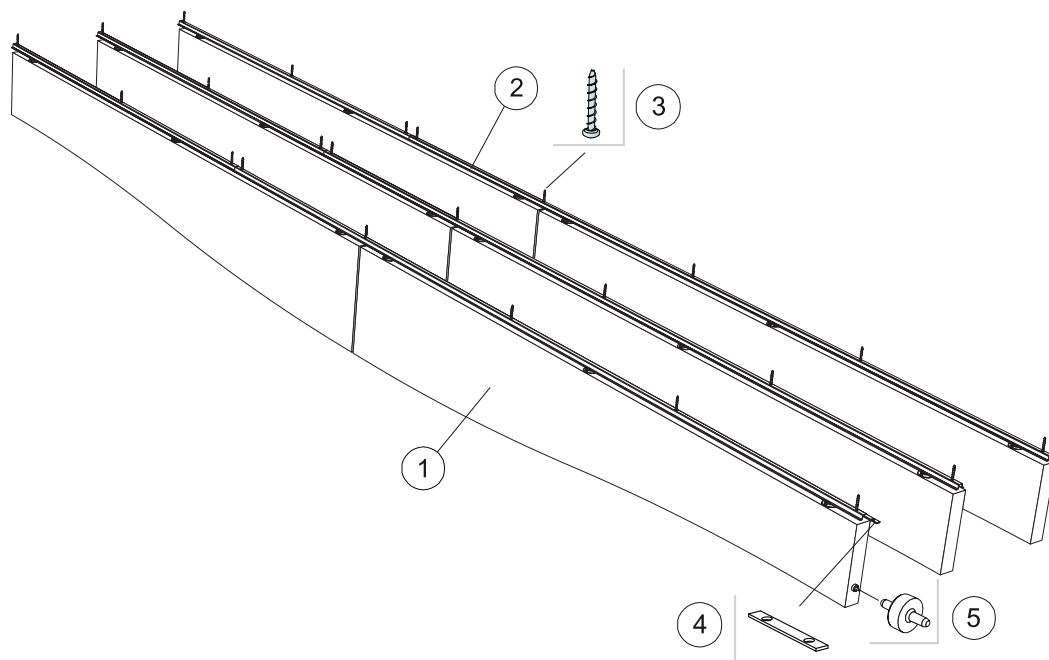

© Saint-Gobain Ecophon AB

SPECIFIKACE MNOŽSTVÍ (VČETNĚ PROŘEZU)

	Rozměry, mm	
	1800x300	1800x600
1 Solo Baffle Wave/hák, instalovaný po 300mm osově	1,9/m ²	1,9/m ²
2 Connect profil Baffle, instalován po 300 mm osově	3,3m/m ²	3,3m/m ²
3 Connect kotvení šroub, instalován po 1200mm osově	2,8/m ²	2,8/m ²
4 Connect spojka profilů, instalována po 2400 mm osově	1,4/m ²	1,4/m ²
5 Connect vodící spojka, instalována po 1800 mm osově	1,9/m ²	1,9/m ²

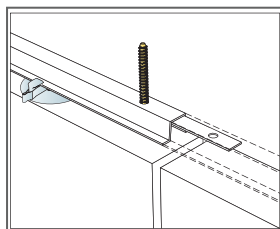

Upevnění Baffle profilu

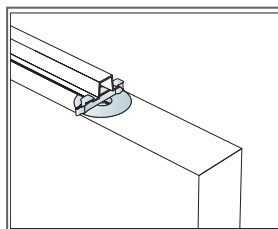

Baffle jsou zajištěny pomocí klipů

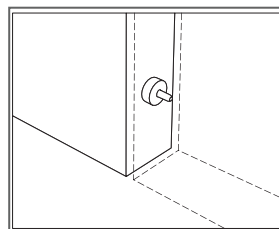

Connect vodící spojka, slouží k vymezení spáry mezi panely

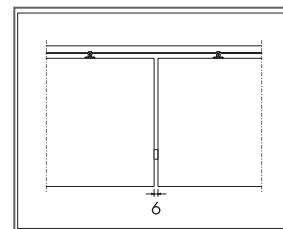

6 mm mezera mezi panely je vytvořena pomocí Connect vodící spojky

Ecophon Solo™ Baffle ZigZag

Solo Baffle ZigZag jsou vertikálně nainstalované akustické prvky bez rámečků. Klikaté akustické prvky ozvláštňují vzhled místnosti a umožňují vyjádřit styl různými tvary a barvami. Akustické prvky se v první řadě používají v místnostech, do nichž přirozené světlo proniká střešním oknem.



SYSTÉMOVÁ ŘADA



Rozměry, mm	1800x300	1800x600
Speciální montáž	•	•
Tloušťka (tl.)	40	40
Instalační diagram	M417	M417

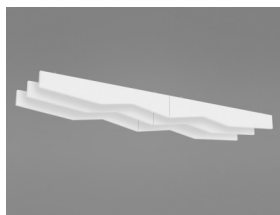

Solo Baffle ZigZag



Solo Baffle ZigZag/kotva



Solo Baffle ZigZag/instalace pomocí kotvy

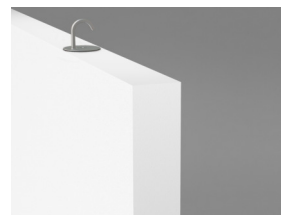

Solo Baffle ZigZag/hák

Akustika



Zvuková pohltivost:

Výsledky zkoušek v souladu s normou EN ISO 354 z r. 2003. Pozn.: Výsledky ukazují, že nejsou srovnatelné s výsledky starší verze této normy, v důsledku rozdílných testovacích metod. Klasifikace v souladu s EN ISO 11654 a jednotlivými hodnotami pro NRC a SAA v souladu s ASTM C 423.

α_p , Praktický koeficient zvukové pohltivosti

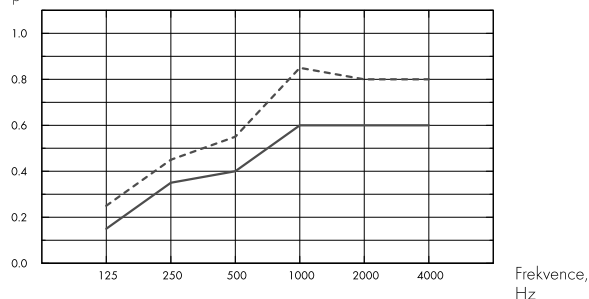

- Solo Baffle Zig Zag 1800x300/200, po 600mm, přímá instalace
 - Solo Baffle Zig Zag 1800x600/300, po 600mm, přímá instalace
- o.d.s = celková hloubka systému

A_{eq} , Ekvivalentní absorpční plocha (1 prvek), m²

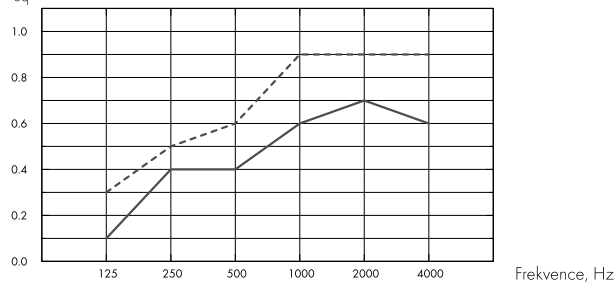

- Solo Baffle Zig Zag 1800x300/200, přímá instalace, A_{eq}
 - Solo Baffle Zig Zag 1800x600/300, přímá instalace, A_{eq}
- o.d.s = celková hloubka systému

	tl. mm	o.d.s. mm	α_p , Praktický koeficient zvukové pohltivosti						α_w
			125 Hz	250 Hz	500 Hz	1000 Hz	2000 Hz	4000 Hz	
c600	40	300	0.15	0.35	0.40	0.60	0.60	0.60	0.50
c600	40	600	0.25	0.45	0.55	0.85	0.80	0.80	0.65

	tl. mm	o.d.s. mm	A_{eq} , Ekvivalentní absorpční plocha (1 prvek), m ²					
			125 Hz	250 Hz	500 Hz	1000 Hz	2000 Hz	4000 Hz
c600	40	300	0.1	0.4	0.4	0.6	0.7	0.6
c600	40	600	0.3	0.5	0.6	0.9	0.9	0.9

	tl. mm	o.d.s. mm	NRC	SAA
c600	40	300	0.50	0.49
c600	40	600	0.65	0.65



Kvalita vnitřního prostředí

Certifikáty / Označení

Eurofins Indoor Air Comfort®	IAC Gold
Francouzská emisní třída VOC	A+



Cradle to Cradle Certifikováno®



Tento výrobek je certifikován na bronzové úrovni Cradle to Cradle® (verze 4.0).



Materiálové zdraví

Tento výrobek získal certifikát C2C Certified Material Health Certificate™ na stříbrné úrovni (verze 4.0). Materiál certifikovaný C2C Material Health™ je potvrzením bezpečnosti složení výrobků a splňuje nároky na zdravotně nezávadné výrobky dle požadavků certifikovaného standardu Cradle-to-Cradle Certified.



Enviromentální stopa

	kg CO ₂ equiv/m ²	Fáze A1 až C4 životního cyklu dle EPD, ve shodě s ISO 14025 / EN 15804
Solo Baffle ZigZag	11,13	



Cirkularita

Podíl recyklované složky minimálně	57%
Recyklovatelnost	Plně recyklovatelné



Požární bezpečnost

Země	Požární standard	Třída	Jádro panelů je testováno a klasifikováno jako nehořlavé podle EN ISO 1182.
Evropa	EN 13501-1	A2-s1,d0	



Odolnost vůči vlhkosti

Odolnost vůči vlhkosti třídy C, relativní vlhkost 95% a 30°, dle EN 13964:2014



Vzhled

Bílá Frost, nejbližší barevný vzorek NCS je S 0500-N, odrazivost světla 85%, lesk < 1.



Čistitelnost

Denní stírání prachu a vysávání. Týdenní čištění za mokra.



Přístupnost

Panely jsou demontovatelné.



Montáž

Instalace dle montážního diagramu, instalačního postupu a pomocného výkresu. Informace o minimální celkové hloubce systému viz specifikace množství.



Hmotnost systému

	kg/m ²	Údaje o hmotnosti jsou orientační a mohou se lišit.
Solo Baffle	4,6	



Mechanické vlastnosti

Větší zatížení musí být kotveno k nosné stropní konstrukci.



CE

Stropní systémy Ecophon mají označení CE dle Evropského harmonizačního standardu EN 13964:2014. Stavební výrobky označené jako CE jsou podloženy Prohlášením o vlastnostech (DOP), což zákazníkům dovoluje jednoduše porovnat vlastnosti výrobků dostupných na evropském trhu.

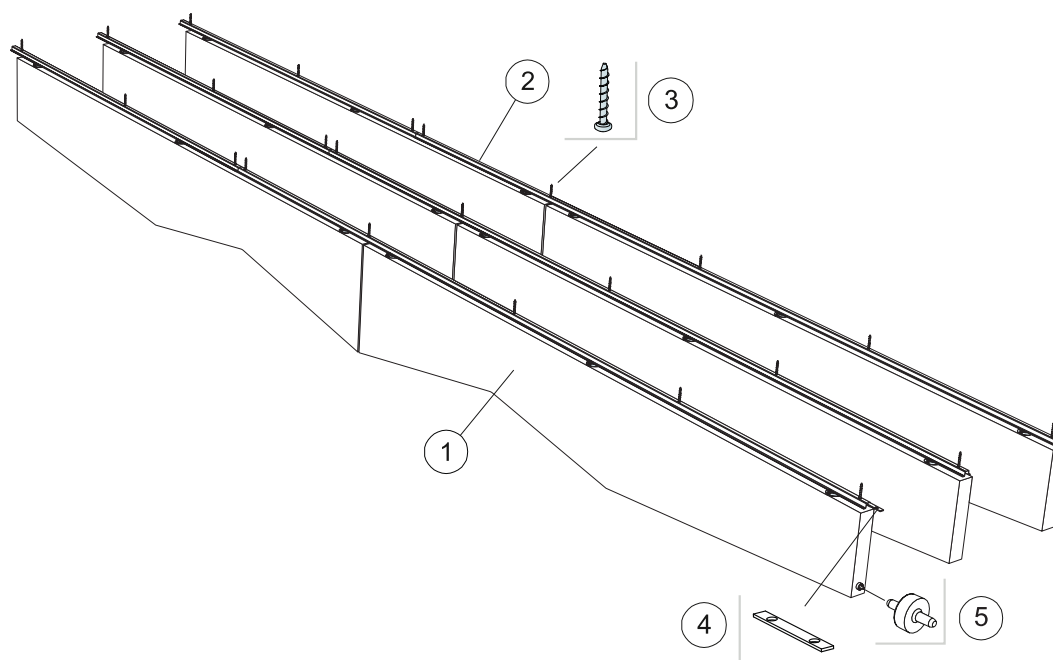

© Saint-Gobain Ecophon AB

SPECIFIKACE MNOŽSTVÍ (VČETNĚ PROŘEZU)

	Rozměry, mm	
	1800x300	1800x600
1 Solo Baffle ZigZag/kotva, instalovaná po 300mm osově	1,9/m ²	1,9/m ²
2 Connect profil Baffle, instalován po 300 mm osově	3,3m/m ²	3,3m/m ²
3 Connect kotevní šroub, instalován po 1200mm osově	2,8/m ²	2,8/m ²
4 Connect spojka profilů, instalována po 2400 mm osově	1,4/m ²	1,4/m ²
5 Connect vodící spojka, instalována po 1800 mm osově	1,9/m ²	1,9/m ²

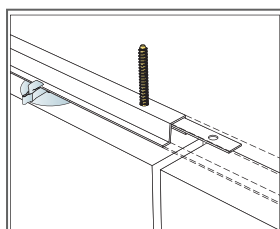

Upevnění Baffle profilu

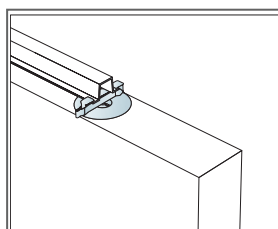

Baffle jsou zajištěny pomocí klipů

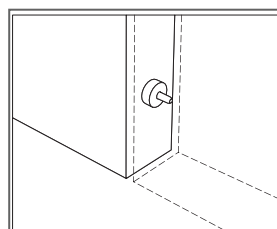

Connect vodící spojka, slouží k vymezení spáry mezi panely

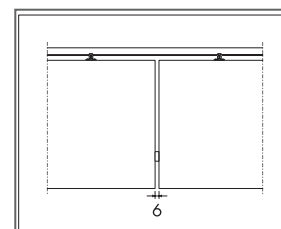

6 mm mezera mezi panely je vytvořena pomocí Connect vodící spojky

Ecophon Solo™ Baffle Wall

Solo Baffle Wall jsou akustické prvky instalované kolmo na zeď bez rámu. Akustické prvky ozvláštňují vzhled místnosti a umožňují vyjádřit styl různými tvary a barvami. Akustické prvky se upevňují snadno pomocí háčku na zeď.



Clientèle, Johannesburg, South Africa

SYSTÉMOVÁ ŘADA



Rozměry, mm	1200x200	1200x300
Speciální montáž	•	•
Tloušťka (tl.)	40	40
Instalační diagram	M420	M420



Solo Baffle Wall

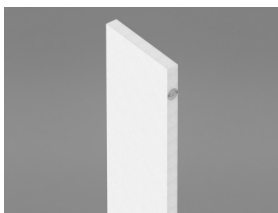

Solo Baffle/kotva

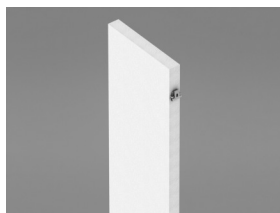

Solo Baffle s Connect Baffle kotvou pro stěnovou instalaci

Akustika



Pro získání akustické hodnoty Baffle se prosím podívejte na Solo Baffle

Kvalita vnitřního prostředí



Certifikáty / Označení

Eurofins Indoor Air Comfort®

IAC Gold

Francouzská emisní třída VOC

A+



Cradle to Cradle Certifikováno®



Tento výrobek je certifikován na bronzové úrovni Cradle to Cradle® (verze 4.0).



Materiálové zdraví

Tento výrobek získal certifikát C2C Certified Material Health Certificate™ na stříbrné úrovni (verze 4.0). Materiál certifikovaný C2C Material Health™ je potvrzením bezpečnosti složení výrobků a splňuje nároky na zdravotně nezávadné výrobky dle požadavků certifikovaného standardu Cradle-to-Cradle Certified.



Enviromentální stopa

	kg CO ₂ equiv/m ²
Solo Baffle & Solo Baffle Wall	10,11

Fáze A1 až C4 životního cyklu dle EPD, ve shodě s ISO 14025 / EN 15804



Cirkularita

Podíl recyklované složky minimálně	57%
Recyklovatelnost	Plně recyklovatelné



Požární bezpečnost

Země	Požární standard	Třída
Evropa	EN 13501-1	A2-s1,d0

Jádro panelů je testováno a klasifikováno jako nehořlavé podle EN ISO 1182.



Odolnost vůči vlhkosti

Odolnost vůči vlhkosti třídy C, relativní vlhkost 95% a 30°, dle EN 13964:2014



Vzhled

Bílá Frost, nejbližší barevný vzorek NCS je S 0500-N, odrazivost světla 85%, lesk < 1.



Čistitelnost

Denní stírání prachu a vysávání. Týdenní čištění za mokra.



Přístupnost

Panely jsou demontovatelné.



Hmotnost systému

	kg/m ²	Údaje o hmotnosti jsou orientační a mohou se lišit.
Solo Baffle	4,6	



Montáž

Instalace dle montážního diagramu, instalačního postupu a pomocného výkresu. Informace o minimální celkové hloubce systému viz specifikace množství.



Mechanické vlastnosti

Větší zatížení musí být kotveno k nosné stropní konstrukci.



CE

Stropní systémy Ecophon mají označení CE dle Evropského harmonizačního standardu EN 13964:2014. Stavební výrobky označené jako CE jsou podloženy Prohlášením o vlastnostech (DOP), což zákazníkům dovoluje jednoduše porovnat vlastnosti výrobků dostupných na evropském trhu.



Enviromentální stopa

	kg CO ₂ equiv/m ²	Fáze A1 až C4 životního cyklu dle EPD, ve shodě s ISO 14025 / EN 15804
Solo Baffle & Solo Baffle Wall	10,11	

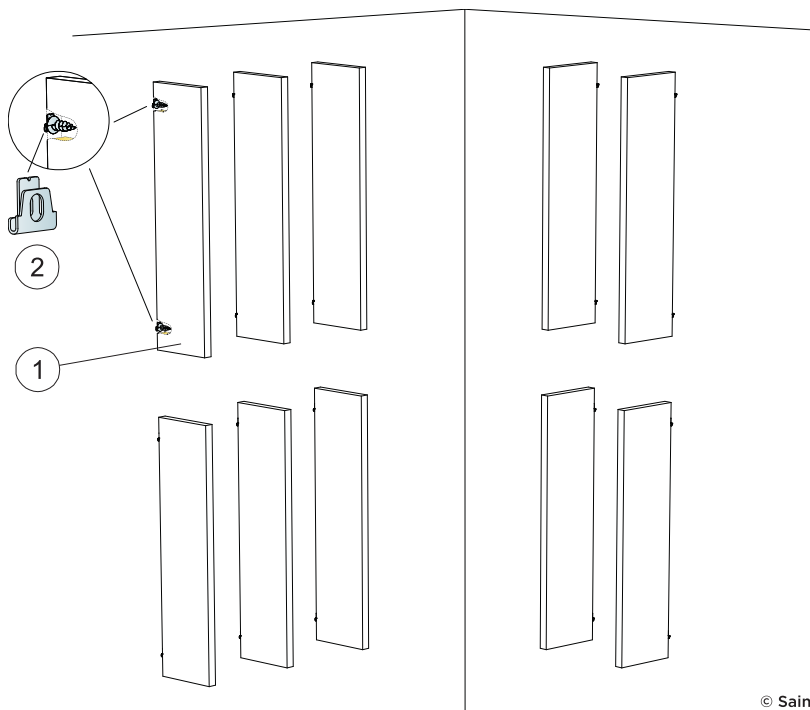

© Saint-Gobain Ecophon AB

SPECIFIKACE MNOŽSTVÍ (VČETNĚ PROŘEZU)

	Rozměry, mm	
	1200x200	1200x300
1 Solo Baffle/kotva instalováno po 300mm	2,8/m ²	2,8/m ²
2 Connect Baffle stěnová kotva	2/panel	2/panel
Δ1 Min. celková hloubka systému: Δ1 212mm / 312mm	-	-
Δ2 Min. celková hloubka systému: Δ2 20mm	-	-
Δ3 Min. celková hloubka systému: Δ3 2500mm	-	-

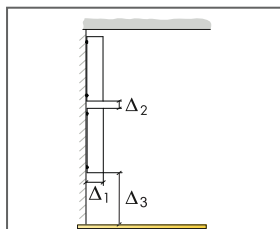

Viz specifikace množství

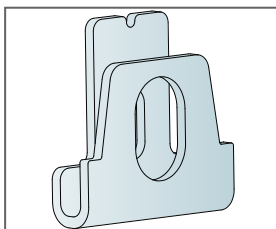

Detail Connect Baffle stěnové destičky

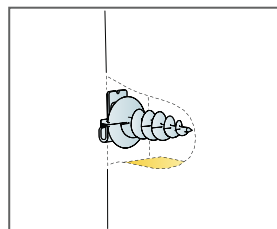

Detail panelu

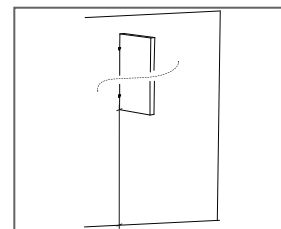

Montážní výška min. 2,5m

Ecophon Solo™ Matrix

Systém umožňuje rychlou a snadnou instalaci s co nejvyšší přesností a širokou škálou možností provedení. Každý panel má vestavěnou funkci odklápění a lze jej snadno demontovat. Hodí se pro větší plochy, kde je vyžadováno vysoké pokrytí, ale není možné řešení od stěny ke stěně.



SYSTÉMOVÁ ŘADA

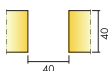

Rozměry, mm	600x1040	600x1200	600x2400	1200x1040	1200x1200	2400x1040	2400x1200
T24	•	•	•	•	•	•	•
Tloušťka (tl.)	40	40	40	40	40	40	40
Instalační diagram	M502	M501, M503	M501, M503	M502	M501	M502	M501

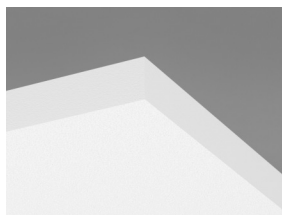

Panel Solo Matrix

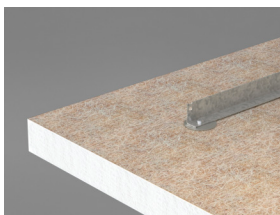

Connect Příčný profil je umístěn na zadní straně panelu Solo Matrix



Systém Solo Matrix

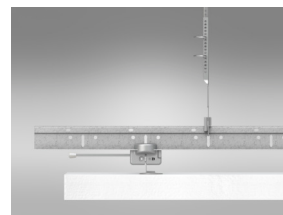

Řez systémem Solo Matrix



Akustika

První diagram se vztahuje na klastry > 10 m². Druhý diagram shluky čtyř panelů (1200x1040) v řadě ve vzdálenosti 40 mm (M502). Pokud jsou klastry uspořádány v poli ve vzdálenosti mezi shluky < 0,5 metrů, Aeq na klastr se mírně sníží.

Zvuková pohltivost:

Výsledky zkoušek v souladu s normou EN ISO 354. Klasifikace v souladu s EN ISO 11654.

α_p , Praktický koeficient zvukové pohltivosti

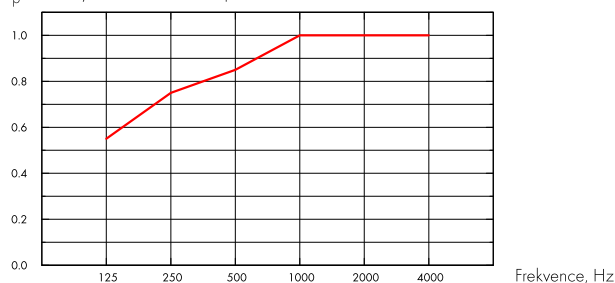

— Solo Matrix 40 mm, 300 mm o.d.s.
o.d.s = celková hloubka systému

A_{eq} , Ekvivalentní absorpční plocha (1 prvek), m²

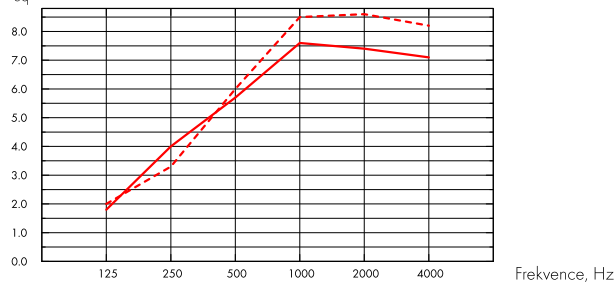

— Solo Matrix 40 mm (M502), 300 mm o.d.s.
- - - Solo Matrix 40 mm (M502), 600 mm o.d.s.
o.d.s = celková hloubka systému

tl, mm	o.d.s. mm	α_p , Praktický koeficient zvukové pohltivosti						α_v	absorpční třída
		125 Hz	250 Hz	500 Hz	1000 Hz	2000 Hz	4000 Hz		
40	300	0.55	0.75	0.85	1.00	1.00	1.00	0.95	A

tl, mm	o.d.s. mm	A_{eq} , Ekvivalentní absorpční plocha (1 prvek), m ²					
		125 Hz	250 Hz	500 Hz	1000 Hz	2000 Hz	4000 Hz
40	300	1.8	4.0	5.7	7.6	7.4	7.1
40	600	2.0	3.3	6.0	8.5	8.6	8.2
40	1000	2.1	3.5	6.4	9.1	9.2	9.0



Kvalita vnitřního prostředí

Certifikáty / Označení

Eurofins Indoor Air Comfort®	IAC Gold
Francouzská emisní třída VOC	A+



Cradle to Cradle Certifikováno®



Tento výrobek je certifikován na bronzové úrovni Cradle to Cradle® (verze 4.0).



Materiálové zdraví

Tento výrobek získal certifikát C2C Certified Material Health Certificate™ na stříbrné úrovni (verze 4.0). Materiál certifikovaný C2C Material Health™ je potvrzením bezpečnosti složení výrobků a splňuje nároky na zdravotně nezávadné výrobky dle požadavků certifikovaného standardu Cradle-to-Cradle Certified.



Enviromentální stopa

	kg CO ₂ equiv./m ²	Fáze A1 až C4 životního cyklu dle EPD, ve shodě s ISO 14025 / EN 15804
Solo Matrix	7,52	



Cirkularita

Podíl recyklované složky minimálně	62%
Recyklovatelnost	Plně recyklovatelné



Požární bezpečnost

Země	Požární standard	Třída	Jádro panelů je testováno a klasifikováno jako nehořlavé podle EN ISO 1182.
Evropa	EN 13501-1	A2-s1,d0	



Odolnost vůči vlhkosti

Odolnost vůči vlhkosti třídy C, relativní vlhkost 95% a 30°, dle EN 13964:2014



Vzhled

Bílá Frost, nejbližší barevný vzorek NCS je S 0500-N, odrazivost světla 85%, lesk < 1.



Čistitelnost

Denní stírání prachu a vysávání. Týdenní čištění za mokra.



Přístupnost

Každý panel je samostatně demontovatelný ze zdola.



Montáž

Pro designové možnosti systému viz průvodce instalací, instalační diagramy a pomoc kreslení. Pro informace o minimální celkové hloubce systému viz specifikace množství. Instalace dle montážního diagramu, instalačního postupu a pomocného

výkresu.



Hmotnost systému

	kg/m ²	Údaje o hmotnosti jsou orientační a mohou se lišit.
Solo Matrix	3,5	
Solo Matrix + Connect Grid System	4,5	



Mechanické vlastnosti

Panely mohou mít malé zatížení s největším průměrem otvoru 100 mm. Zatížení je omezeno maximálně 250g mezi dvěma Connect příčnými profily. Pro větší zatížení viz Instalační diagram.



CE

Stropní systémy Ecophon mají označení CE dle Evropského harmonizačního standardu EN 13964:2014. Stavební výrobky označené jako CE jsou podloženy Prohlášením o vlastnostech (DOP), což zákazníkům dovoluje jednoduše porovnat vlastnosti výrobků dostupných na evropském trhu.

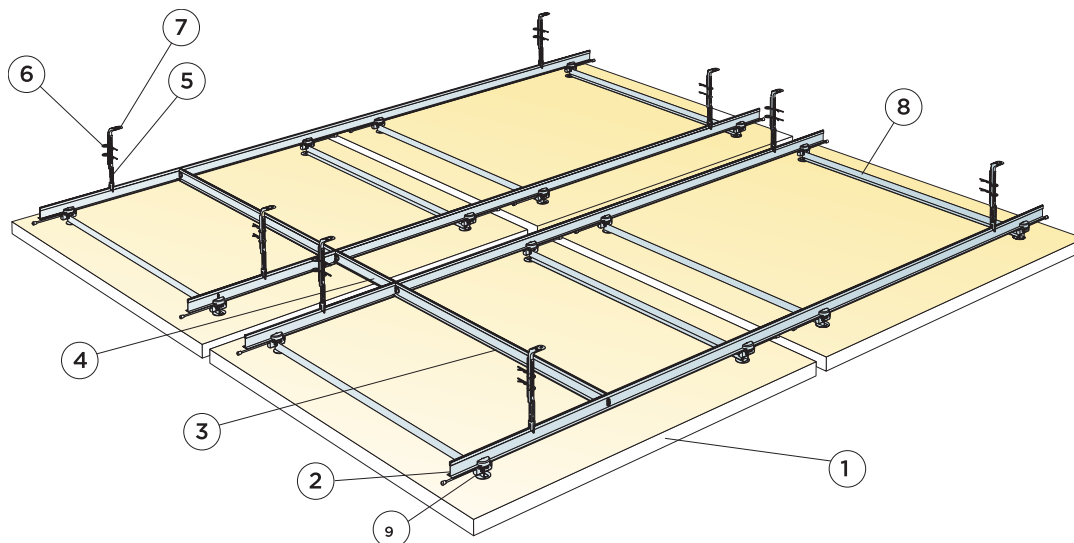

© Saint-Gobain Ecophon AB

SPECIFIKACE MNOŽSTVÍ (VČETNĚ PROŘEZU)

	Rozměry, mm			
	600x1200	600x2400	1200x1200	2400x1200
1 Solo Matrix	0,72m ² / panel	1,44m ² / panel	1,44m ² / panel	2,88m ² / panel
2 Connect T24 Hlavní profil, instalován po 900 mm a 300 mm	1,67m ² /m ²	1,67m ² /m ²	1,67m ² /m ²	1,67m ² /m ²
3 Connect T24 Vedlejší profil, L= 900 mm, instalován po 1800 mm	0,42m ² /m ²	0,42m ² /m ²	0,42m ² /m ²	0,42m ² /m ²
4 Connect T24 Vedlejší profil, L= 300 mm, instalován po 2400 mm	0,11m ² /m ²	0,11m ² /m ²	0,11m ² /m ²	0,11m ² /m ²
5	0,95/m ²	0,95/m ²	0,95/m ²	0,95/m ²
6 Connect závlečka 0078 (2/závěs)	1,9/m ²	1,9/m ²	1,9/m ²	1,9/m ²
7	0,95/m ²	0,95/m ²	0,95/m ²	0,95/m ²
8 Connect Příčný profil	2/panel	4/panel	2/panel	3/panel
9 Connect Panel spojka	4/panel	8/panel	4/panel	6/panel
Δ Min. celková hloubka systému (Master Matrix): 305 mm	-	-	-	-
Specifikace množství (mezera mezi panely 40 mm)	-	-	-	-
Pro dosažení stability, si prohlédněte instalační návod s více detaily	-	-	-	-

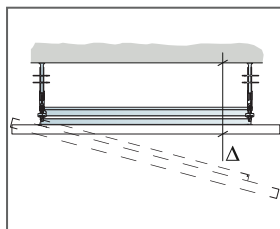

Viz. specifikace množství

Modular size	Exact size
600x1200	560x1160
600x2400	560x2360
1200x1200	1160x1160
2400x1200	2360x1160

V levém sloupci jsou uvedeny modulární velikosti a v pravém přesné velikosti panelu.

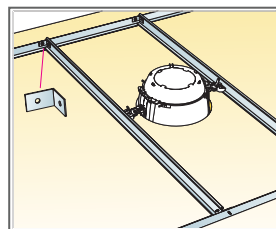

Pro složitější instalaci použijte Connect Vedlejší profil a Connect konzoli.

Rozměry, mm	Max. zatížení rastru (N)	Min. zátižová kapacita (N)
600x1200x40	5	160
600x2400x40	5	160
1200x1200x40	5	160
2400x1200x40	5	160

Zatížení/Zátěžová kapacita

INSTALAČNÍ DIAGRAM (M502) PRO ECOPHON SOLO MATRIX DO ŘAD

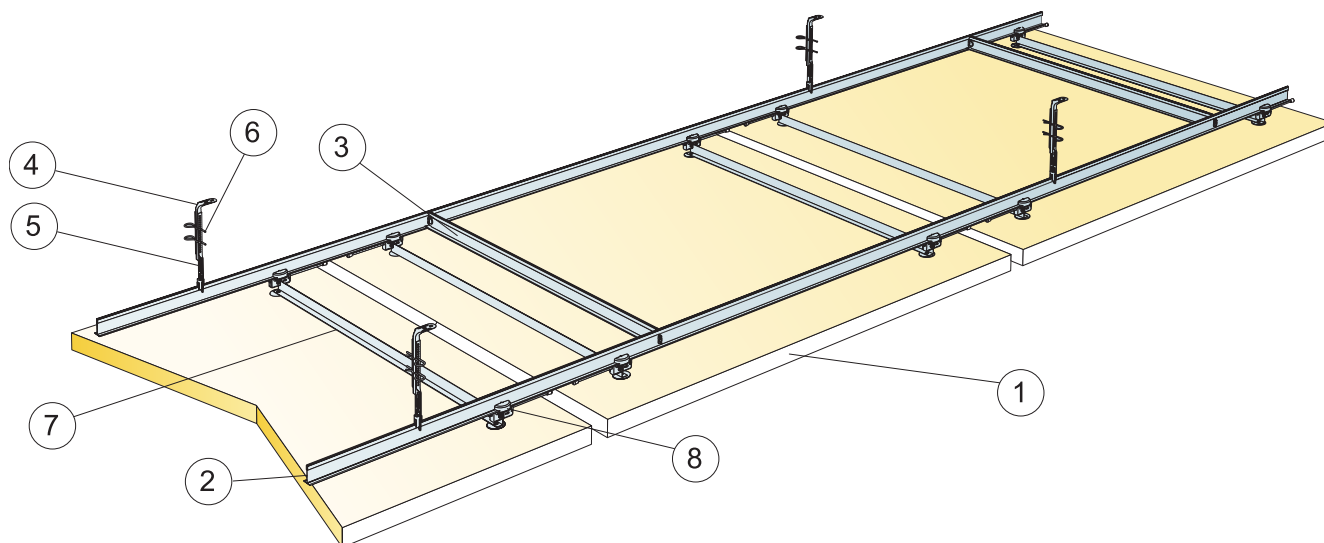

© Saint-Gobain Ecophon AB

SPECIFIKACE MNOŽSTVÍ (VČETNĚ PROŘEZU)

	Rozměry, mm		
	600x1040	1200x1040	2400x1040
1 Ecophon Master Matrix v řadách	0,63m ² /panel	1,25m ² /panel	2,50m ² /panel
2 Connect T24 Hlavní profil, instalován po 900 mm	1,93m/m ²	1,93m/m ²	1,93m/m ²
3 Connect T24 Vedlejší profil, L= 900 mm, instalován po 1800 mm	0,49m/m ²	0,49m/m ²	0,49m/m ²
4	1,07/m ²	1,07/m ²	1,07/m ²
5	1,07/m ²	1,07/m ²	1,07/m ²
6 Connect závlačka 0078 (2/závěs)	2,14/m ²	2,14/m ²	2,14/m ²
7 Connect Příčný profil	2/panel	2/panel	3/panel
8 Connect Panel spojka	4/panel	4/panel	6/panel
Δ Min. celková hloubka systému (Master Matrix): 305 mm	-	-	-
Specifikace množství (mezera mezi panely 40 mm ve směru instalace)	-	-	-
Pro dosažení stability, si prohlédněte instalační návod s více detaily	-	-	-

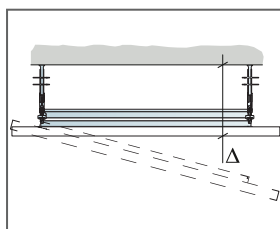

Viz. specifikace množství

Modular size	Exact size
600x1040	560x1000
1200x1040	1160x1000
2400x1040	2360x1000

V levém sloupci jsou uvedeny modulární velikosti a v pravém přesné velikosti panelu.

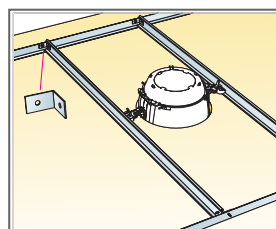

Pro složitější instalaci použijte Connect Vedlejší profil a Connect konzoli.

Rozměry, mm	Max. zatížení rastru [N]	Min. zátěžová kapacita [N]
600x1040x40	5	160
1200x1040x40	5	160
2400x1040x40	5	160

Zatížení/Zátěžová kapacita

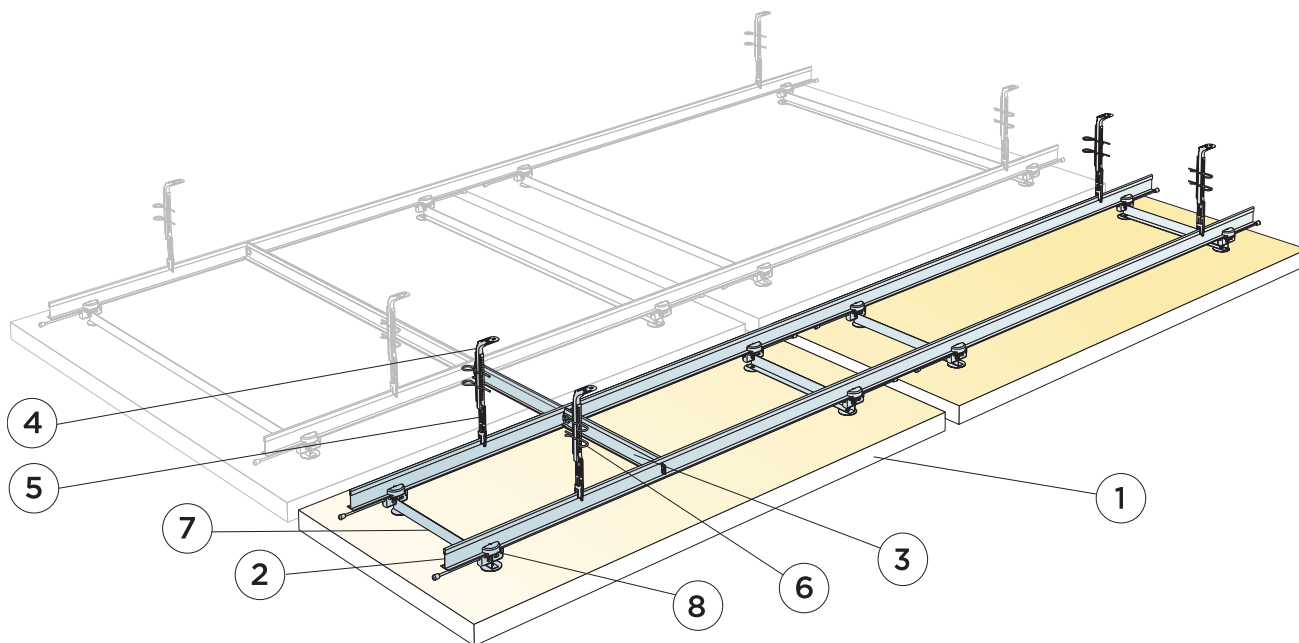

© Saint-Gobain Ecophon AB

SPECIFIKACE MNOŽSTVÍ (VČETNĚ PROŘEZU)

	Rozměry, mm	
	600x1200	600x2400
1 Solo Matrix	0,72m ² /panel	1,44m ² /panel
2 Connect T24 Hlavní profil, instalován po 900 mm a 300 mm	1,67m ² /m ²	1,67m ² /m ²
3 Connect T24 Vedlejší profil, L= 300 mm, instalován po 2400 mm	0,11m ² /m ²	0,11m ² /m ²
4	0,95/m ²	0,95/m ²
5	0,95/m ²	0,95/m ²
6 Connect závlačka 0078 (2/závěs)	1,9/m ²	1,9/m ²
7 Connect Příčný profil	2/panel	4/panel
8 Connect Panel spojka	4/panel	8/panel
Δ Min. celková hloubka systému (Master Matrix): 305 mm	-	-
Specifikace množství (mezera mezi panely 40 mm)	-	-
Pro dosažení stability, si prohlédněte instalační návod s více detaily	-	-

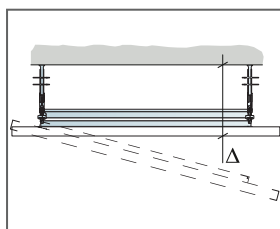

Viz. specifikace množství

Modular size	Exact size
600x1200	560x1160
600x2400	560x2360
1200x1200	1160x1160
2400x1200	2360x1160

V levém sloupci jsou uvedeny modulární velikosti a v pravém přesné velikosti panelu.

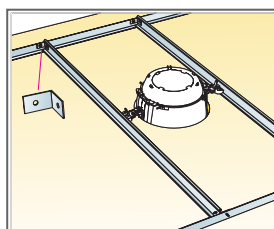

Pro složitější instalaci použijte Connect Vedlejší profil a Connect konzoli.

Rozměry, mm	Max. zatížení rostru [N]	Min. zátižová kapacita [N]
600x1200x40	5	160
600x2400x40	5	160

Zatížení/Zátěžová kapacita

Ecophon Solo™ Rectangle Line



Ecophon Head Office, Hylinge, Sweden

SYSTÉMOVÁ ŘADA



Rozměry, mm	2400x1200
Speciální montáž	•
Tloušťka (tl.)	40
Instalační diagram	M521

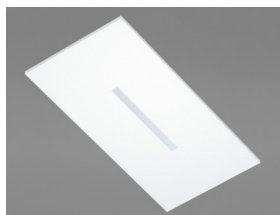

Solo Rectangle Line

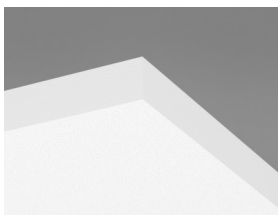

Zavěšení pomocí Connect stavitelných závěsů a Connect T24 hlavního profilu

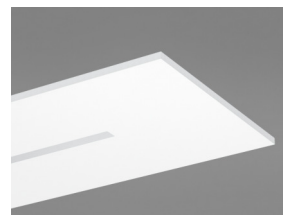

Panel Solo Line

Akustika



Pro získání akustické hodnoty panelu se prosím podívejte na Solo Rectangle



Vlastnosti osvětlení

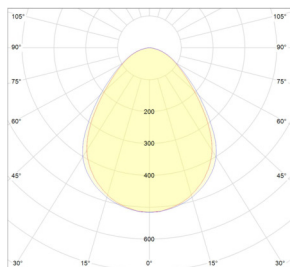

Účinnost: 27 W

Světelný zdroj: LED 24,5 W

Světelný tok: 2143 lm

Světelná účinnost: 80,3 lm / W

Teplota barev: 4000K

Index podání barev: Ra \geq 80

Barva tolerance: \leq 3 MacAdam SDCM

Světelný výkon poměr (LOR): 100%

Rozložení světla nahoru / dolů: 0/100

Předpokládaná životnost: L90 > 50 000 h

Předpokládaná životnost: L70 > 100 000 h



Spojení

Standardní zapínací/ vypínací vysokofrekvenční elektronický předřadník je dodáván s 2,5m kabelu 3x 0,75mm² a uzemněnou zástrčkou. Switch DIM/DALI je dodáván bez kabelu.



Elektrotechnické údaje



Elektrotechnické normy

IP20, třída 1.





Cirkularita

Podíl recyklované složky minimálně	57%
Recyklovatelnost	Plně recyklovatelné



Požární bezpečnost

Země	Požární standard	Třída
Evropa	EN 13501-1	A2-s1,d0

Jádro panelů je testováno a klasifikováno jako nehořlavé podle EN ISO 1182.



Odolnost vůči vlhkosti

Testováno pro Třidu C, relativní vlhkost 70%, 25 °C, dle EN 13964:2014.



Vzhled

Bílá Frost, nejbližší barevný vzorek NCS je S 0500-N, odrazivost světla 85%, lesk < 1.



Čistitelnost

Denní stírání prachu a vysávání. Týdenní čištění za mokra.



Přístupnost

Panely jsou demontovatelné.



Montáž

Instalace dle montážního diagramu, instalačního postupu a pomocného výkresu. Informace o minimální celkové hloubce systému viz specifikace množství.



CE

Stropní systémy Ecophon mají označení CE dle Evropského harmonizačního standardu EN 13964:2014. Stavební výrobky označené jako CE jsou podloženy Prohlášením o vlastnostech (DOP), což zákazníkům dovoluje jednoduše porovnat vlastnosti výrobků dostupných na evropském trhu.

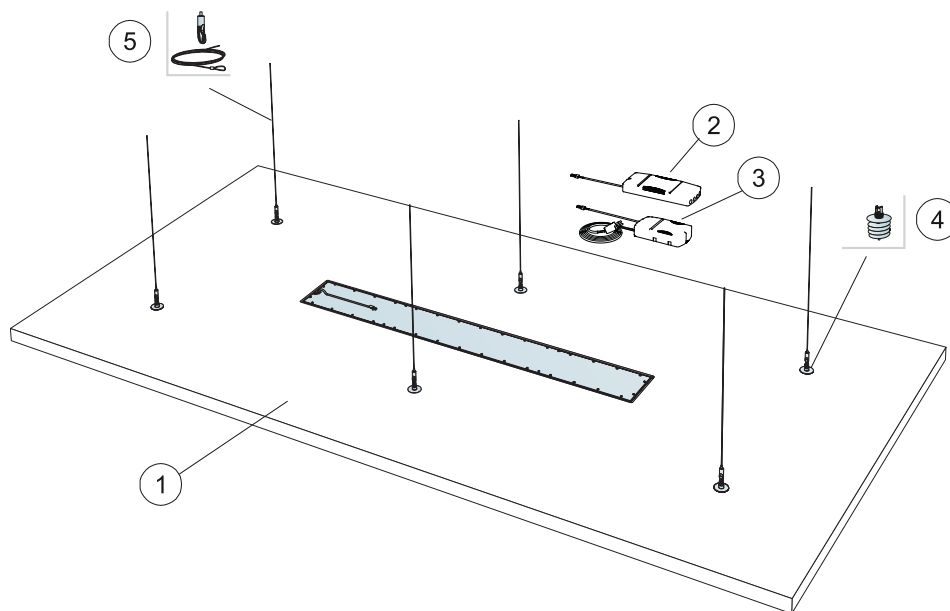

© Saint-Gobain Ecophon AB

SPECIFIKACE MNOŽSTVÍ (VČETNĚ PROŘEZU)

	Rozměry, mm
	2400x1200
1 Solo Rectangle Line	2,88/m ²
2 Ecophon Dot/Square/Line driver ON/OFF (součástí balení) Alt 1	-
3	-
4 Connect katva pro Solo	6/panel
5 Connect stavitelný závěs (Alt 1)	6/panel
Δ Min. celková hloubka systému: 140 mm	-
	-
	-

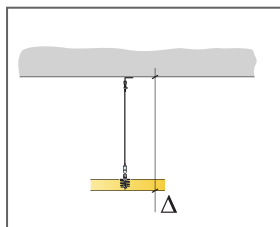

Viz specifikace množství

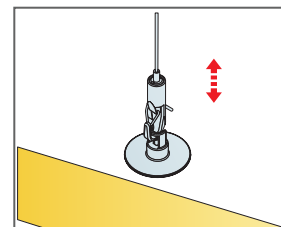

Snadná výšková polohovatelnost pomocí Connect stavitelného závěsu

Ecophon Solo™ Circle Akutex HS

Solo Circle Akutex HS je voděodolná volně zavěšený panel nabízející vysokou variabilitu provedení. Solo Circle Akutex HS se hodí především pro plavecké prostory s vysokou vlhkostí a příležitostným přímým stykem s vodou.



SYSTÉMOVÁ ŘADA



Rozměry, mm	Ø800	Ø1200
Speciální montáž	•	•
Tloušťka (tl.)	40	40
Instalační diagram	M437C4	M442C4



Solo Circle Akutex HS



Panel Circle Solo Akutex HS



Zavěšení se Stavitelným závěsem C4 a Absorbční kotvou pro Solo panely



Akustika

Hodnoty v diagramu jsou měřeny na jednotlivě zavěšených prvcích. Pokud budou prvky zavěšeny v seskupení ve vzájemné vzdálenosti menší, než 0,5m od sebe, bude A_{eq} mírně sníženo.

Zvuková pohltivost:

Výsledky zkoušek v souladu s normou EN ISO 354.

A_{eq} Ekvivalentní absorpční plocha (1 prvek), m^2

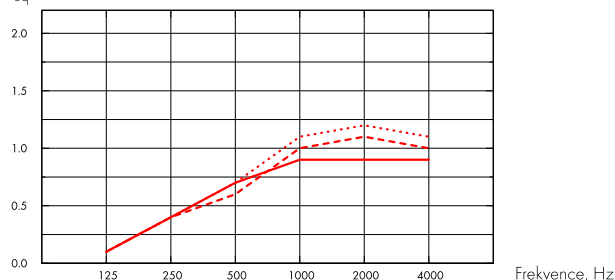

- Solo Circle/Akutex HS Ø800, 200 mm o.d.s.
 - - - Solo Circle/Akutex HS Ø800, 400 mm o.d.s.
 - ... Solo Circle/Akutex HS Ø800, 1000 mm o.d.s.
- o.d.s = celková hloubka systému

A_{eq} Ekvivalentní absorpční plocha (1 prvek), m^2

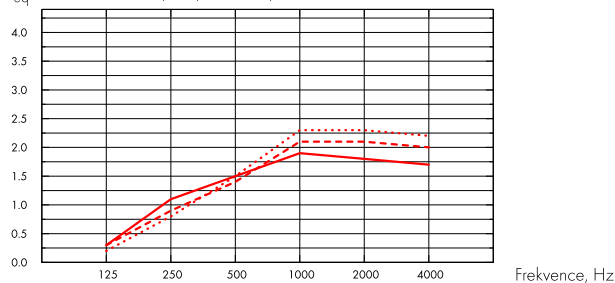

- Solo Circle/Akutex HS Ø1200, 200 mm o.d.s.
 - - - Solo Circle/Akutex HS Ø1200, 400 mm o.d.s.
 - ... Solo Circle/Akutex HS Ø1200, 1000 mm o.d.s.
- o.d.s = celková hloubka systému

	tl. mm	o.d.s. mm	A_{eq} Ekvivalentní absorpční plocha (1 prvek), m^2					
			125 Hz	250 Hz	500 Hz	1000 Hz	2000 Hz	4000 Hz
Ø800	40	200	0.1	0.4	0.7	0.9	0.9	0.9
Ø800	40	400	0.1	0.4	0.6	1.0	1.1	1.0
Ø800	40	1000	0.1	0.4	0.7	1.1	1.2	1.1

	tl. mm	o.d.s. mm	A_{eq} Ekvivalentní absorpční plocha (1 prvek), m^2					
			125 Hz	250 Hz	500 Hz	1000 Hz	2000 Hz	4000 Hz
Ø1200	40	200	0.3	1.1	1.5	1.9	1.8	1.7
Ø1200	40	400	0.3	0.9	1.4	2.1	2.1	2.0
Ø1200	40	1000	0.2	0.8	1.5	2.3	2.3	2.2



Kvalita vnitřního prostředí

Certifikáty / Označení

Eurofins Indoor Air Comfort®	IAC Gold
Francouzská emisní třída VOC	A+



Cradle to Cradle Certifikováno®



Tento výrobek je certifikován na bronzové úrovni Cradle to Cradle® (verze 4.0).



Materiálové zdraví

Tento výrobek získal certifikát C2C Certified Material Health Certificate™ na stříbrné úrovni (verze 4.0). Materiál certifikovaný C2C Material Health™ je potvrzením bezpečnosti složení výrobků a splňuje nároky na zdravotně nezávadné výrobky dle požadavků certifikovaného standardu Cradle-to-Cradle Certified.



Enviromentální stopa

	kg CO ₂ equiv/m ²	Fáze A1 až C4 životního cyklu dle EPD, ve shodě s ISO 14025 / EN 15804
Solo Circle/Akutex HS	10,87	



Čírkularita

Podíl recyklované složky minimálně	54%
Recyklovatelnost	Plně recyklovatelné



Požární bezpečnost

Země	Požární standard	Třída	Jádro panelů je testováno a klasifikováno jako nehořlavé podle EN ISO 1182.
Evropa	EN 13501-1	A2-s1,d0	



Odolnost vůči vlhkosti

Testováno pro Třidu C, relativní vlhkost 95%, 30°C, dle EN 13964:2014.



Vzhled

Bílá 500, nejbližší barevný vzorek NCS S 0500-N, světelná odrazivost 84%.



Čistitelnost

Denní stírání prachu a vysávání. Týdenní čištění za mokra.



Přístupnost

Panely jsou demontovatelné.



Montáž

Instalace dle montážního diagramu, instalačního postupu a pomocného výkresu. Informace o minimální celkové hloubce systému viz specifikace množství.



Hmotnost systému

	kg/m ²	Údaje o hmotnosti jsou orientační a mohou se lišit.
Solo Circle/Akutex HS	4,9	



Mechanické vlastnosti

Není dovoleno žádné další zatížení.



CE

Stropní systémy Ecophon mají označení CE dle Evropského harmonizačního standardu EN 13964:2014. Stavební výrobky označené jako CE jsou podloženy Prohlášením o vlastnostech (DOP), což zákazníkům dovoluje jednoduše porovnat vlastnosti výrobků dostupných na evropském trhu.

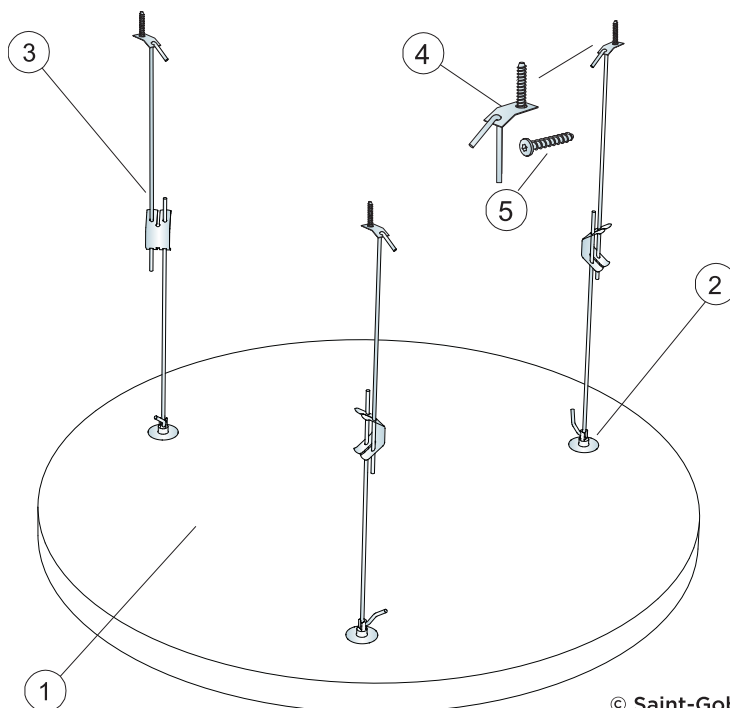

© Saint-Gobain Ecophon AB

SPECIFIKACE MNOŽSTVÍ (VČETNĚ PROŘEZU)

		Rozměry, mm
		Ø800
1	Solo Circle Akutex HS	0,5m ² /panel
2	Connect Absorber kotva	3/panel
3	Connect stavitelný závěs C4	3/panel
4	Connect instalační destička C4	3/panel
5	Connect kotevní šroub C4	3/panel
Δ Min. celková hloubka systému: Δ 410 mm		-

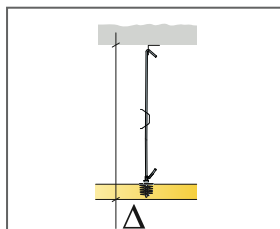

Viz specifikace množství

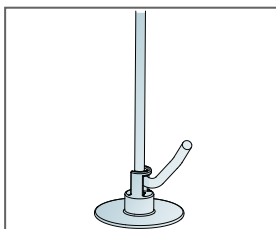

Connect stavitelný závěs C4 osazený v Connect absorpční kotvě

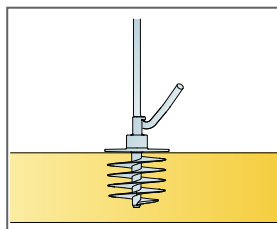

Connect absorpční kotva osazená v panelu

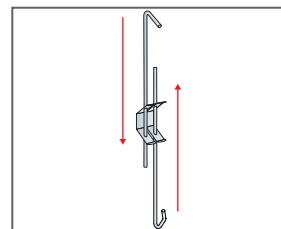

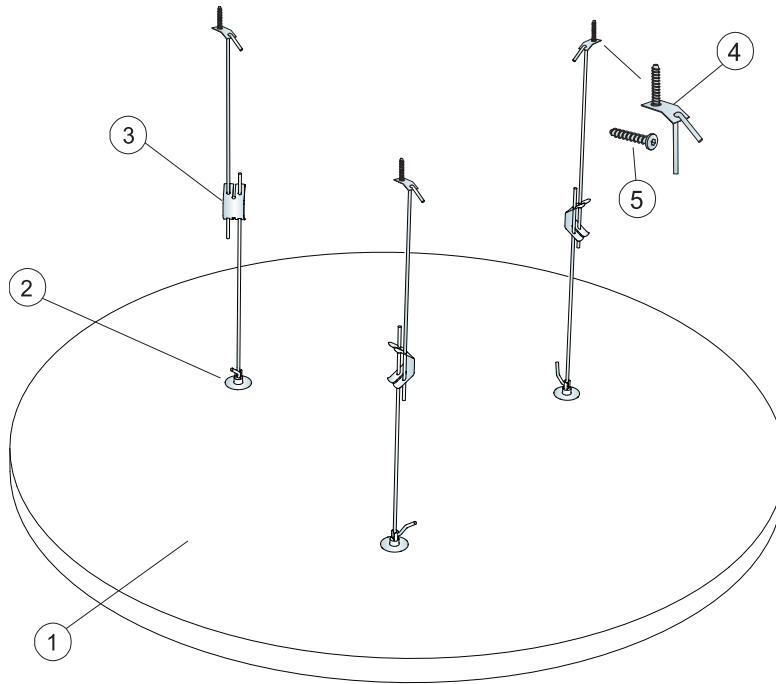

© Saint-Gobain Ecophon AB

SPECIFIKACE MNOŽSTVÍ (VČETNĚ PROŘEZU)

		Rozměry, mm
		Ø1200
1	Solo Circle Akutex HS	1,13m ² /panel
2	Connect Absorber kotva	3/panel
3	Connect stavitelný závěs C4	3/panel
4	Connect instalační destička C4	3/panel
5	Connect kotvení šroub C4	3/panel
Δ Min. celková hloubka systému: Δ 410 mm		-

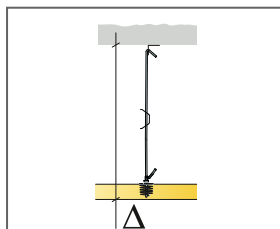

Viz specifikace množství

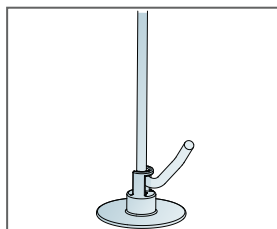

Connect stavitelný závěs C4 osazený v Connect absorbční kotvě

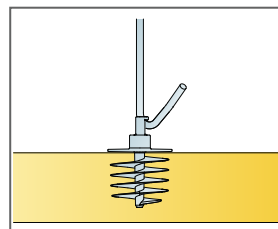

Connect absorbční kotva osazená v panelu

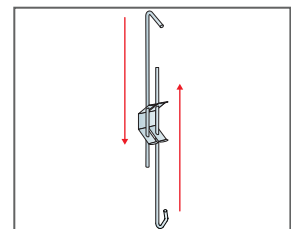



Ecophon Solo™ Square Akutex HS

Solo Square Akutex HS je voděodolná volně zavěšená jednotka nabízející vysokou variabilitu provedení. Solo Square Akutex HS se hodí především pro plavecké prostory s vysokou vlhkostí a příležitostným přímým stykem s vodou.



SYSTÉMOVÁ ŘADA

<input type="checkbox"/>	Rozměry, mm	1200x1200
	Speciální montáž	•
	Tloušťka (tl.)	40
	Instalační diagram	M438C4

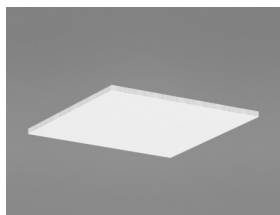

Solo Square Akutex HS

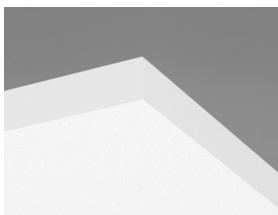

Panel Circle Solo Akutex HS



Zavěšení se Stavitelným závěsem C4 a Absorpční kotvou pro Solo panely



Akustika

Hodnoty v diagramu jsou měřeny na jednotlivě zavěšených prvcích. Pokud budou prvky zavěšeny v seskupení ve vzájemné vzdálenosti menší, než 0,5m od sebe, bude A_{eq} mírně sníženo.

Zvuková pohltivost:

Výsledky zkoušek v souladu s normou EN ISO 354.

A_{eq} Ekvivalentní absorpční plocha (1 prvek), m^2

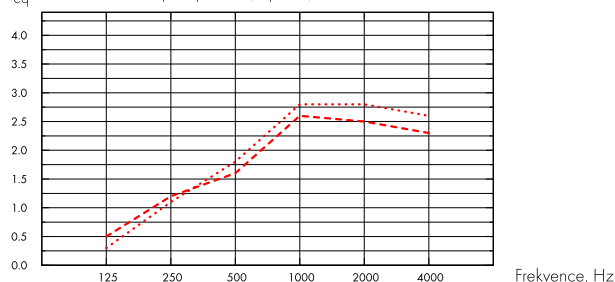

--- Solo Square 1200x1200/Akutex HS, 400 mm o.d.s.

... Solo Square 1200x1200/Akutex HS, 1000 mm o.d.s.

o.d.s = celková hloubka systému

tl. mm	o.d.s. mm	A_{eq} Ekvivalentní absorpční plocha (1 prvek), m^2					
		125 Hz	250 Hz	500 Hz	1000 Hz	2000 Hz	4000 Hz
40	400	0.5	1.2	1.6	2.6	2.5	2.3
40	1000	0.3	1.1	1.8	2.8	2.8	2.6



Kvalita vnitřního prostředí

Certifikáty / Označení

Eurofins Indoor Air Comfort®

IAC Gold

Francouzská emisní třída VOC

A+



Cradle to Cradle Certifikováno®



Tento výrobek je certifikován na bronzové úrovni Cradle to Cradle® (verze 4.0).



Materiálové zdraví

Tento výrobek získal certifikát C2C Certified Material Health Certificate™ na stříbrné úrovni (verze 4.0). Materiál certifikovaný C2C Material Health™ je potvrzením bezpečnosti složení výrobků a splňuje nároky na zdravotně nezávadné výrobky dle požadavků certifikovaného standardu Cradle-to-Cradle Certified.



Enviromentální stopa

	kg CO ₂ equiv/m ²
Solo Square	9,37

Fáze A1 až C4 životního cyklu dle EPD, ve shodě s ISO 14025 / EN 15804



Cirkularita

Podíl recyklované složky minimálně	54%
Recyklovatelnost	Plně recyklovatelné



Požární bezpečnost

Země	Požární standard	Třída	Jádro panelů je testováno a klasifikováno jako nehořlavé podle EN ISO 1182.
Evropa	EN 13501-1	A2-s1,d0	



Odolnost vůči vlhkosti

Testováno pro Třidu C, relativní vlhkost 95%, 30°C, dle EN 13964:2014.



Vzhled

Bílá 500, nejbližší barevný vzorek NCS S 0500-N, světelná odrazivost 84%.



Čistitelnost

Denní stírání prachu a vysávání. Týdenní čištění za mokra.



Přístupnost

Panely jsou demontovatelné.



Montáž

Instalace dle montážního diagramu, instalačního postupu a pomocného výkresu. Informace o minimální celkové hloubce systému viz specifikace množství.



Hmotnost systému

	kg/m ²	Údaje o hmotnosti jsou orientační a mohou se lišit.
Solo Square/Akutex HS	4,9	



Mechanické vlastnosti

Není dovoleno žádné další zatížení.



CE

Stropní systémy Ecophon mají označení CE dle Evropského harmonizačního standardu EN 13964:2014. Stavební výrobky označené jako CE jsou podloženy Prohlášením o vlastnostech (DOP), což zákazníkům dovoluje jednoduše porovnat vlastnosti výrobků dostupných na evropském trhu.

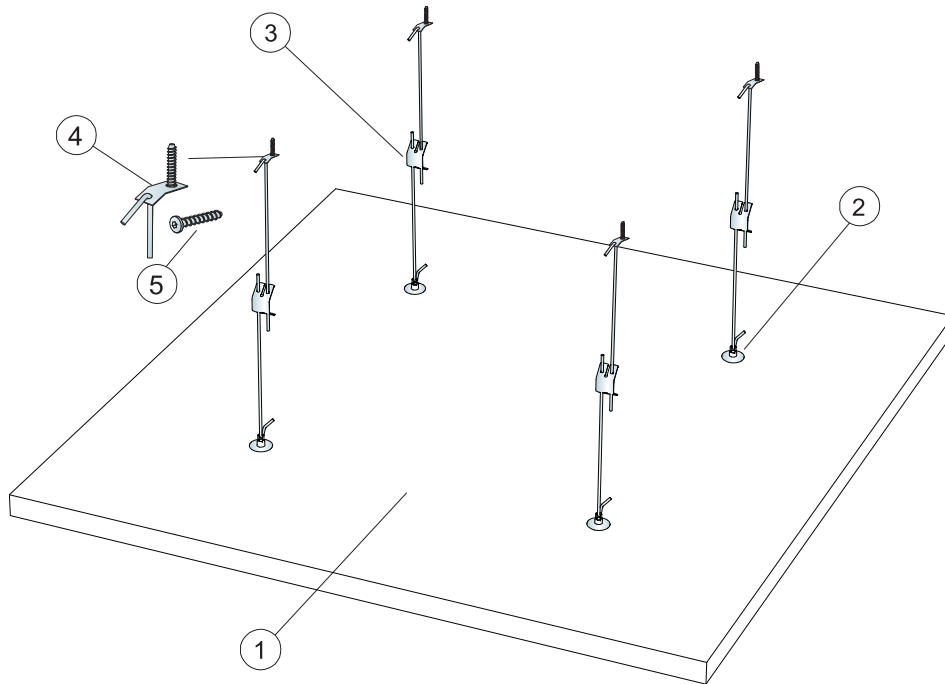

© Saint-Gobain Ecophon AB

SPECIFIKACE MNOŽSTVÍ (VČETNĚ PROŘEZU)

		Rozměry, mm
		1200x1200
1	Solo Square Akutex HS	1,44m ² /panel
2	Connect Absorber kotva	4/panel
3	Connect stavitelný závěs C4	4/panel
4	Connect instalační destička C4	4/panel
5	Connect kotvení šroub C4	4/panel
Δ Min. celková hloubka systému: Δ 410 mm		-

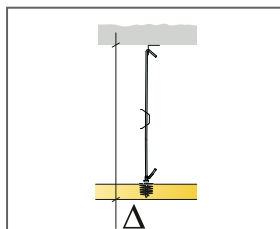

Viz specifikace množství

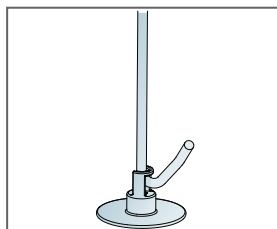

Connect stavitelný závěs C4 osazený v Connect absorbční kotvě

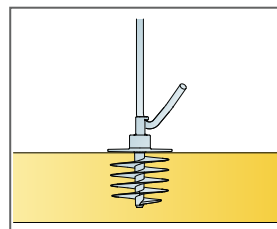

Connect absorbční kotva osazená v panelu

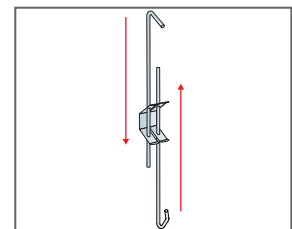

Ecophon Solo™ Rectangle Akutex HS

Solo Rectangle Akutex HS je voděodolný volně zavěšený panel nabízející vysokou variabilitu provedení. Solo Rectangle Akutex HS se hodí především pro plavecké prostory s vysokou vlhkostí a příležitostným přímým stykem s vodou.



SYSTÉMOVÁ ŘADA

	Rozměry, mm	1800x1200	2400x1200
	Speciální montáž	•	•
	Tloušťka (tl.)	40	40
	Instalační diagram	M436C4	M441C4

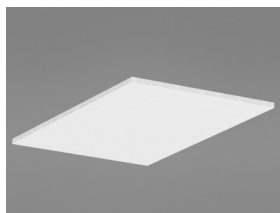

Solo Rectangle Akutex HS

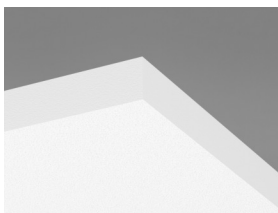

Panel Circle Solo Akutex HS



Zavěšení se Stavitelným závěsem C4 a Absorbční kotvou pro Solo panely



Akustika

Hodnoty v diagramu jsou měřeny na jednotlivě zavěšených prvcích. Pokud budou prvky zavěšeny v seskupení ve vzájemné vzdálenosti menší, než 0,5m od sebe, bude A_{eq} mírně sníženo.

Zvuková pohltivost:

Výsledky zkoušek v souladu s normou EN ISO 354.

A_{eq} Ekvivalentní absorpční plocha (1 prvek), m^2

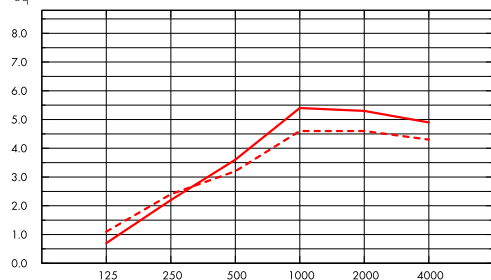

- Solo Rectangle 2400x1200/Akutex HS, 400 mm o.d.s.
 - Solo Rectangle 2400x1200/Akutex HS, 1000 mm o.d.s.
- o.d.s = celková hloubka systému

A_{eq} Ekvivalentní absorpční plocha (1 prvek), m^2

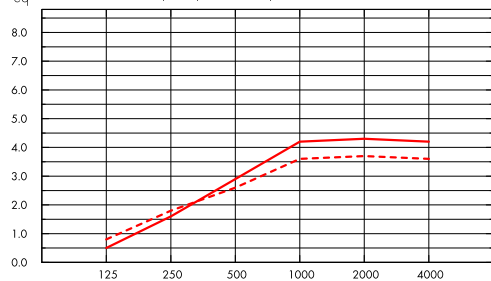

- Solo Rectangle 1800x1200/Akutex HS, 400 mm o.d.s.
 - Solo Rectangle 1800x1200/Akutex HS, 1000 mm o.d.s.
- o.d.s = celková hloubka systému

	tl. mm	o.d.s. mm	A_{eq} Ekvivalentní absorpční plocha (1 prvek), m^2					
			125 Hz	250 Hz	500 Hz	1000 Hz	2000 Hz	4000 Hz
2400x1200	40	400	1.1	2.4	3.2	4.6	4.6	4.3
2400x1200	40	1000	0.7	2.2	3.6	5.4	5.3	4.9
1800x1200	40	400	0.8	1.8	2.6	3.6	3.7	3.6
1800x1200	40	1000	0.5	1.6	2.9	4.2	4.3	4.2



Kvalita vnitřního prostředí

Certifikáty / Označení

Eurofins Indoor Air Comfort®

Francouzská emisní třída VOC

IAC Gold

A+



Cradle to Cradle Certifikováno®



Tento výrobek je certifikován na bronzové úrovni Cradle to Cradle® (verze 4.0).



Materiálové zdraví

Tento výrobek získal certifikát C2C Certified Material Health Certificate™ na stříbrné úrovni (verze 4.0). Materiál certifikovaný C2C Material Health™ je potvrzením bezpečnosti složení výrobků a splňuje nároky na zdravotně nezávadné výrobky dle požadavků certifikovaného standardu Cradle-to-Cradle Certified.



Enviromentální stopa

	kg CO ₂ equiv/m ²	Fáze A1 až C4 životního cyklu dle EPD, ve shodě s ISO 14025 / EN 15804
Solo Rectangle	9,64	



Cirkularita

Podíl recyklované složky minimálně	54%
Recyklovatelnost	Plně recyklovatelné



Požární bezpečnost

Země	Požární standard	Třída	Jádro panelů je testováno a klasifikováno jako nehořlavé podle EN ISO 1182.
Evropa	EN 13501-1	A2-s1,d0	



Odolnost vůči vlhkosti

Testováno pro Třidu C, relativní vlhkost 95%, 30°C, dle EN 13964:2014.



Vzhled

Bílá 500, nejbližší barevný vzorek NCS S 0500-N, světelná odrazivost 84%.



Čistitelnost

Denní stírání prachu a vysávání. Týdenní čištění za mokra.



Přístupnost

Panely jsou demontovatelné.



Montáž

Instalace dle montážního diagramu, instalačního postupu a pomocného výkresu. Informace o minimální celkové hloubce systému viz specifikace množství.



Hmotnost systému

	kg/m ²	Údaje o hmotnosti jsou orientační a mohou se lišit.
Solo Rectangle Akutex HS	4,9	



Mechanické vlastnosti

Není dovoleno žádné další zatížení.



CE

Stropní systémy Ecophon mají označení CE dle Evropského harmonizačního standardu EN 13964:2014. Stavební výrobky označené jako CE jsou podloženy Prohlášením o vlastnostech (DOP), což zákazníkům dovoluje jednoduše porovnat vlastnosti výrobků dostupných na evropském trhu.

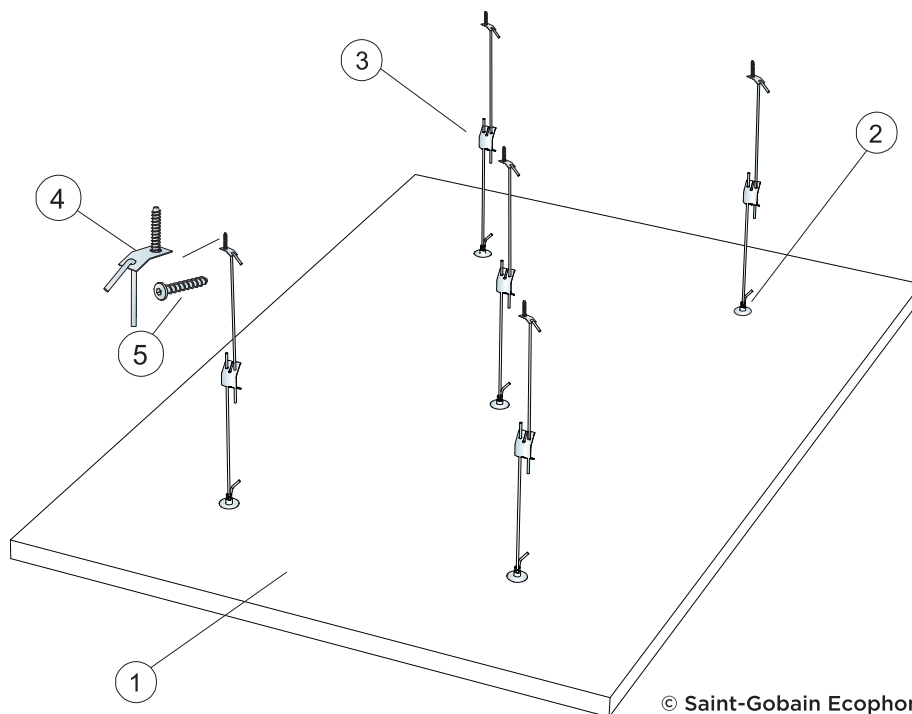

© Saint-Gobain Ecophon AB

SPECIFIKACE MNOŽSTVÍ (VČETNĚ PROŘEZU)

		Rozměry, mm
		1800x1200
1	Solo Rectangle Akutex HS	2,16m ² /panel
2	Connect Absorber kotva	5/panel
3	Connect stavitelný závěs C4	5/panel
4	Connect instalační destička C4	5/panel
5	Connect kotvení šroub C4	5/panel
Δ Min. celková hloubka systému: Δ 410 mm		-

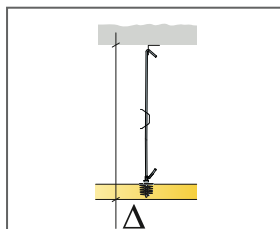

Viz specifikace množství

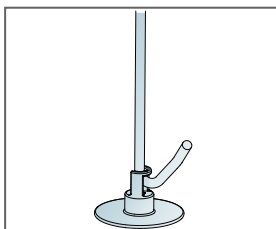

Connect stavitelný závěs C4 osazený v Connect absorbční kotvě

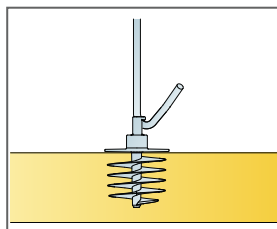

Connect absorbční kotva osazená v panelu

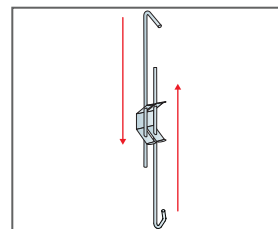

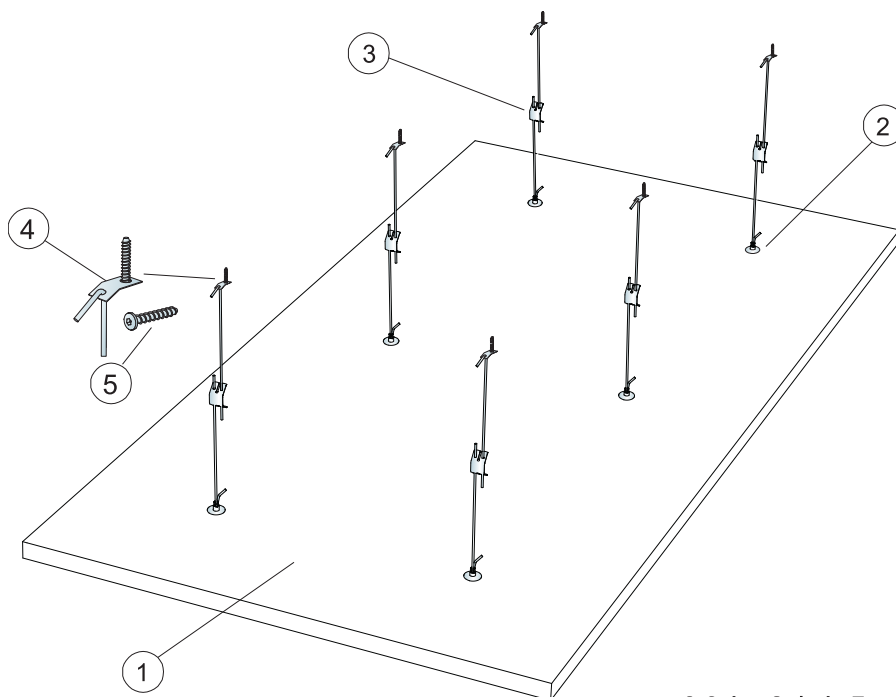

© Saint-Gobain Ecophon AB

SPECIFIKACE MNOŽSTVÍ (VČETNĚ PROŘEZU)

		Rozměry, mm
		2400x1200
1	Solo Rectangle Akutex HS	2,88m ² /panel
2	Connect Absorber kotva	6/panel
3	Connect stavitelný závěs C4	6/panel
4	Connect instalační destička C4	6/panel
5	Connect kotvení šroub C4	6/panel
Δ Min. celková hloubka systému: Δ 410 mm		-

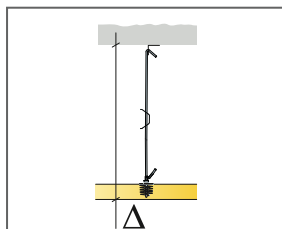

Viz specifikace množství

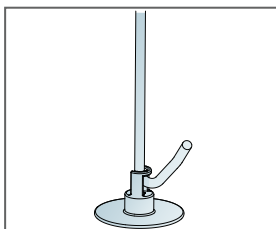

Connect stavitelný závěs C4 osazený v
Connect absorbční kotvě

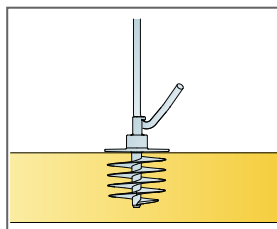

Connect absorbční kotva osazená v panelu

