

# Ecophon Solo™ Square

A Solo Square egy szabadon függő egység, amely magas szintű tervezési lehetőségeket kínál. Három különböző felfüggesztési rendszer kínál lehetőséget többféle réteg és szög kialakítására. Megfelelő abban az esetben, amikor a helyiség térfogatát meg kell őrizni, vagy ha nem megoldható a faltól falig mennyezetbeépítés.



Impol Papier, Bardo (Dobroszkie) | Poland

## ASSORTMENT

<input type="checkbox"/>	Size, mm	1200x1200
	Special Fixing	•
	Thickness (THK)	40
	Inst. diagr.	M402, M507

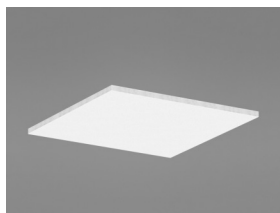

Solo Square

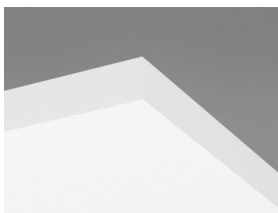

Solo panel



Függesztés Connect állítható akasztóhuzallal és Connect Absorber horgonnyal



Függesztés Connect Absorber konzollal és Connect Absorber horgonnyal



## Akuszтика

Az ábrán szereplő értékek egyetlen egységre vonatkoznak. Ha az egységek klaszterben vannak elhelyezve, és az egységek közötti távolság kisebb, mint 0,5 méter, az egységenkénti  $A_{eq}$  némileg csökken.

## Hangelnyelés:

Test results according to EN ISO 354.

$A_{eq}$  Equivalent absorption area per unit ( $m^2$  sabin)

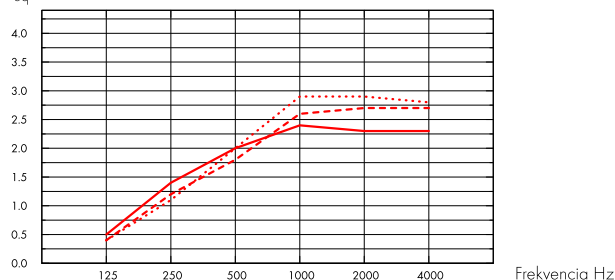

- Solo Square 1200x1200, 200 mm o.d.s.
  - - - Solo Square 1200x1200, 400 mm o.d.s.
  - · · Solo Square 1200x1200, 1000 mm o.d.s.
- o.d.s = a rendszer teljes magassága

THK mm	o.d.s. mm	$A_{eq}$ Equivalent absorption area per unit ( $m^2$ sabin)					
		125 Hz	250 Hz	500 Hz	1000 Hz	2000 Hz	4000 Hz
40	200	0.5	1.4	2.0	2.4	2.3	2.3
40	400	0.4	1.2	1.8	2.6	2.7	2.7
40	1000	0.4	1.1	2.0	2.9	2.9	2.8



## Beltéri levegőminőség

Eurofins Indoor Air Comfort®

IAC Gold

Francia VOC

A+



## Cradle to Cradle Certified®



This product is Cradle to Cradle Certified® at Bronze level (version 4.0).



## Material Health



This product has received a C2C Certified Material Health Certificate™ at the Silver level (standard version 4.0). The C2C Certified Material Health Certificate™ is a verification of the health and safety of a product's composition using the Material Health requirements of the Cradle-to-Cradle Certified Product Standard.



## Ökológiai lábnyom

Solo Square

9,37

Az EPD A1-C4 életciklus szakaszai, az ISO 14025 / EN 15804 szabványnak megfelelően



## Újrahasznosíthatóság

Minimum fogyasztás utáni újrahasznosított tartalom	57%
Újrahasznosíthatóság	Teljes egészében újrahasznosítható



## Tűzbiztonság

	Fire standard	Class
Európa	EN 13501-1	A2-s1, d0

A burkolólapok üvegyapot magját az EN ISO 1182 szabvány szerint bevizsgálták és nem éghetőnek minősítették.



## Nedvességállóság

C osztály, 95%-os relatív páratartalom és 30 °C, az EN 13964:2014 szabvány szerint



## Külső megjelenés

Dérféhér, legközelebbi NCS színminta S 0500-N, 85%-os fényvisszaverő képesség. Fényesség < 1.



## Tisztíthatóság

Portalanítás és porszívózás naponta. Hetente nedves áttörlés.



## Hozáférhetőség

A burkolólapok leszerelhetők.



## Telepítés

Rögzítés a szerelési ábrák, útmutatók és a segédrajzok szerint. A rendszer minimális teljes mélységére vonatkozó információkat lásd a mennyiségi előírásokban.



## A rendszer súlya

	kg/m <sup>2</sup>
Solo Square	4,6
Solo Freedom	4,6

A súlyadatok tájékoztató jellegűek, és változhatnak.



## Mechanikai jellemzők

A burkolólap mind a pontszerű, mind az elosztott terhelést elbírja. Lásd: Funkcionális követelmények, Mechanikai tulajdonságok a [www.ecophon.com](http://www.ecophon.com) oldalon.



## CE

Az Ecophon mennyezeti rendszerek CE-jelöléssel rendelkeznek az EN 13964:2014 harmonizált európai szabvány szerint. A CE-jelöléssel ellátott építési termékekre teljesítménynyilatkozat (Declaration of Performance - DOP) vonatkozik, amely lehetővé teszi az ügyfelek és a felhasználók számára, hogy könnyen összehasonlítsák az európai piacon kapható termékek teljesítményét.

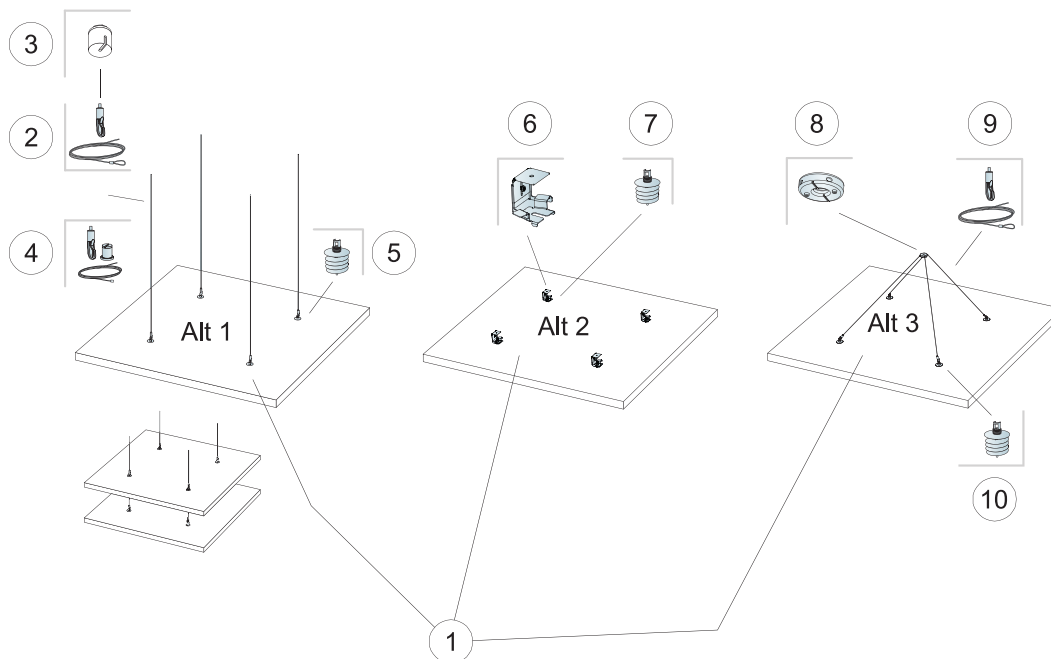

© Saint-Gobain Ecophon AB

### QUANTITY SPECIFICATION (EXCL. WASTAGE)

		Size, mm
		<b>1200x1200</b>
1	Solo Square	1,44m <sup>2</sup> /panel
2	Connect Állítható akasztóhuzal (Alt 1)	4/panel
3	Connect fedőkupak (Alt 1, opcionális)	4/panel
4	Connect Állítható huzalkészlet (Alt 1, opcionális)	4/panel
5	Connect Absorber horgony (Alt 1)	4/panel
6	Connect Absorber konzol (Alt 2)	4/panel
7	Connect Absorber horgony (Alt 2)	4/panel
8	Connect egypontos rögzítő (Alt 3)	1/panel
9	Connect Állítható akasztóhuzal (Alt 3)	2/panel
10	Connect Absorber horgony (Alt 3)	4/panel
Δ A rendszer minimális teljes mélysége: Δ1 140 mm / Δ2 90 mm / Δ3 500 mm		-

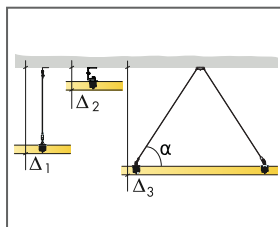

See Quantity specification

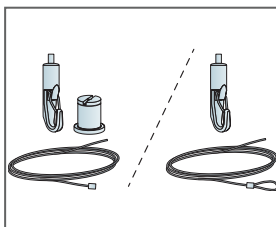

Two types of Adjustable wire solutions

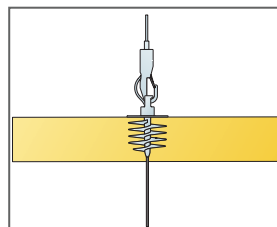

Panels can be suspended underneath each other

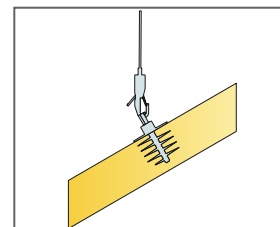

Panels can be installed in angles

## SZERELÉSI ÁBRA (M507): ECOPHON SOLO SQUARE KIT

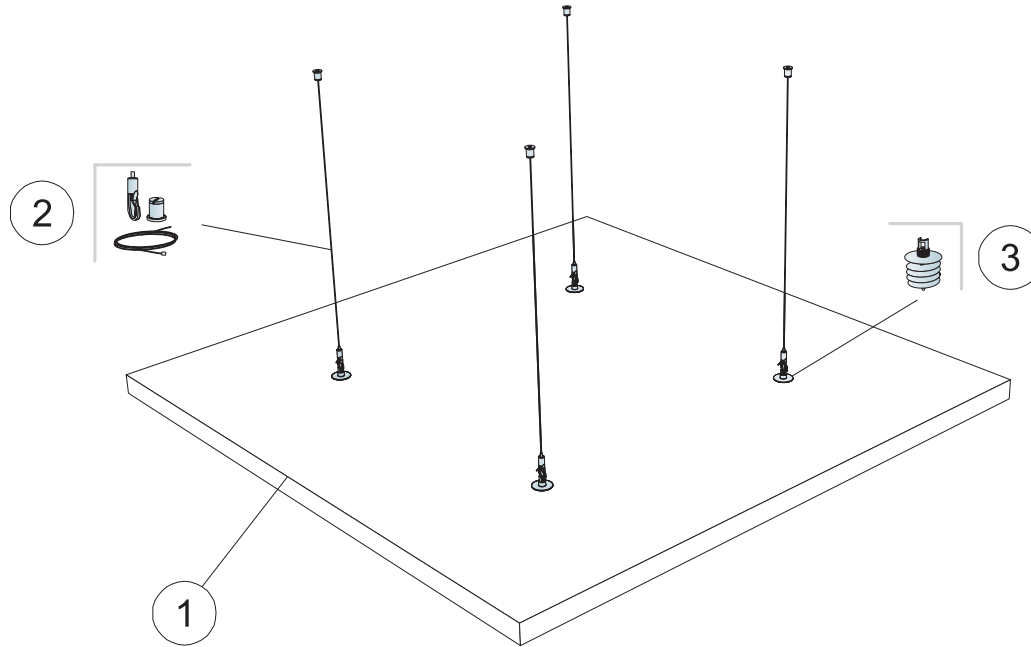

### QUANTITY SPECIFICATION (EXCL. WASTAGE)

	Size, mm
	<b>1200x1200</b>
1 Solo Square Kit	1,44m <sup>2</sup> /panel
2 Connect Állítható huzalkészlet (mellékelve)	-
3 Connect Absorber horgony (mellékelve)	-
$\Delta$ A rendszer minimális teljes mélysége: $\Delta$ 140 mm	-
A Connect Absorber horgony beépítéséhez használja a Connect Absorber horgonyfejet.	-

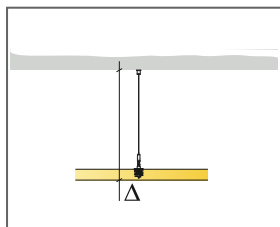

See Quantity specification

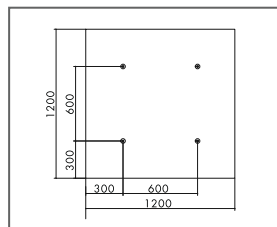

Suspension with absorber anchor, format 1200 x 1200

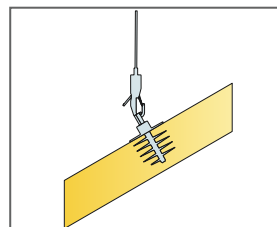

Panels can be installed in angles

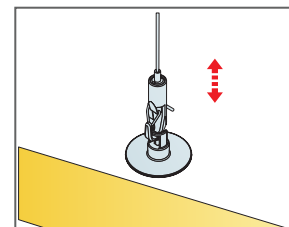

Easily adjustable suspension with Connect Adjustable wire hanger

# Ecophon Solo™ Rectangle

A Solo Rectangle egy szabadon függő egység, amely magas szintű tervezési lehetőségeket kínál. Három különböző felfüggesztési rendszer kínál lehetőséget többféle réteg és szög kialakítására. Megfelelő abban az esetben, amikor a helyiség térfogatát meg kell őrizni, vagy ha nem megoldható a faltól falig mennyezetbeépítés.

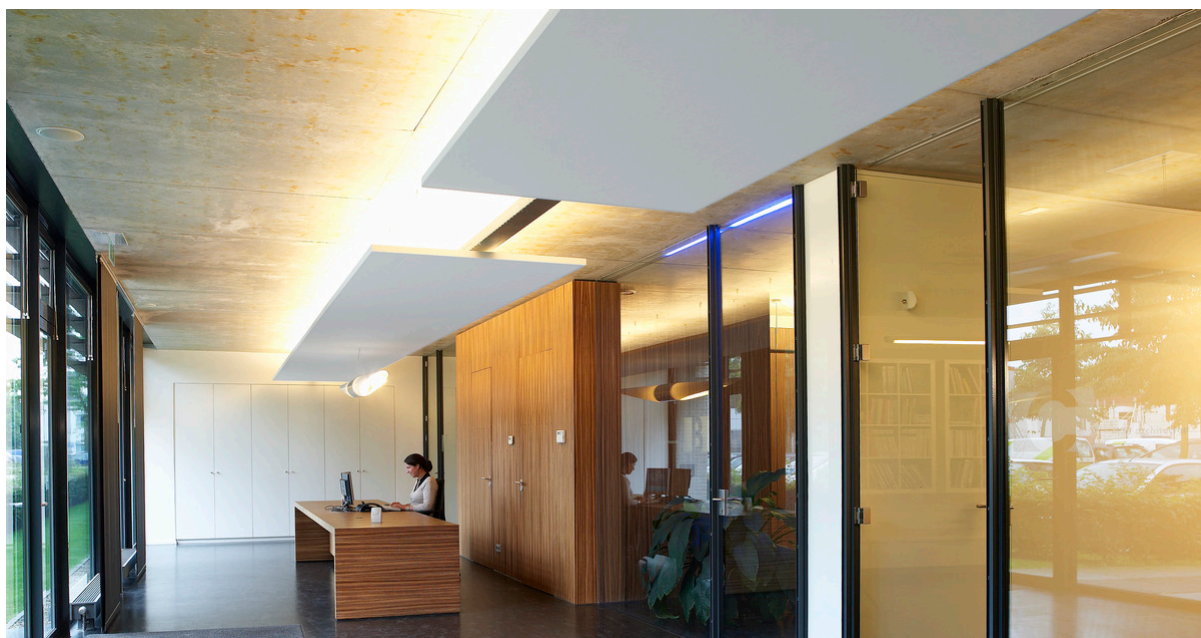

M30 Achilleeden, Oisterwijk, Netherlands

## ASSORTMENT

	Size, mm	1200x600	1800x1200	2400x600	2400x1200	3000x1200
	Special Fixing	•	•	•	•	•
	Thickness (THK)	40	40	40	40	40
	Inst. diagr.	M637	M404, M506	M405	M406, M407, M506	M408

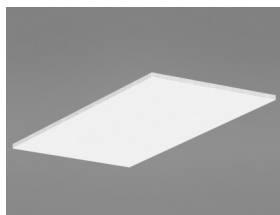

Solo Rectangle

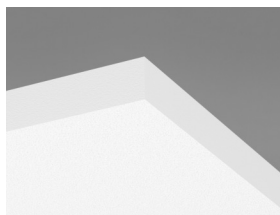

Solo panel



Függesztés Connect állítható akasztóhuzallal és Connect Absorber horgonnyal



Függesztés Connect Absorber konzollal és Connect Absorber horgonnyal



## Akuszтика

Az ábrán szereplő értékek egyetlen egységre vonatkoznak. Ha az egységek klaszterben vannak elhelyezve, és az egységek közötti távolság kisebb, mint 0,5 méter, az egységenkénti  $A_{eq}$  némileg csökken.

## Hangelnyelés:

Test results according to EN ISO 354.

$A_{eq}$ , Equivalent absorption area per unit (m<sup>2</sup> sabin)

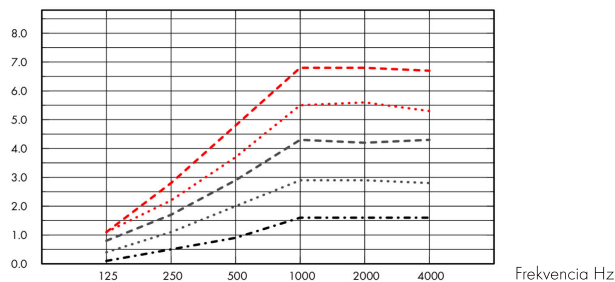

- ..... Solo Rectangle 2400x1200, 1000 mm o.d.s.
  - Solo Rectangle 1800x1200, 1000 mm o.d.s.
  - ..... Solo Rectangle 2400x600, 1000 mm o.d.s.
  - Solo Rectangle 3000x1200, 1000 mm o.d.s.
  - Solo Rectangle 1200x600, 1000 mm o.d.s.
- o.d.s = a rendszer teljes magassága

	THK mm	o.d.s. mm	$A_{eq}$ , Equivalent absorption area per unit (m <sup>2</sup> sabin)					
			125 Hz	250 Hz	500 Hz	1000 Hz	2000 Hz	4000 Hz
2400x1200	40	200	1.3	2.8	3.5	4.1	4.1	3.9
2400x1200	40	400	1.2	2.4	3.3	4.7	4.9	4.7
2400x1200	40	1000	1.1	2.2	3.7	5.5	5.6	5.3
1800x1200	40	200	0.6	2.0	2.9	3.4	3.3	3.1
1800x1200	40	400	0.8	1.9	2.6	3.7	3.7	3.6
1800x1200	40	1000	0.8	1.7	2.9	4.3	4.2	4.3
2400x600	40	200	0.5	1.4	2.0	2.4	2.3	2.3
2400x600	40	400	0.4	1.2	1.8	2.6	2.7	2.7
2400x600	40	1000	0.4	1.1	2.0	2.9	2.9	2.8
3000x1200	40	200	1.1	3.3	4.4	5.1	5.1	5.0
3000x1200	40	400	1.2	3.0	4.2	5.8	5.8	5.7
3000x1200	40	1000	1.1	2.8	4.8	6.8	6.8	6.7
1200x600	40	200	0.1	0.7	1.0	1.3	1.3	1.4
1200x600	40	400	0.2	0.5	0.9	1.4	1.5	1.6
1200x600	40	1000	0.1	0.5	0.9	1.6	1.6	1.6



## Beltéri levegőminőség

Eurofins Indoor Air Comfort®

IAC Gold

Francia VOC

A+





## Cradle to Cradle Certified®



This product is Cradle to Cradle Certified® at Bronze level (version 4.0).



## Material Health



This product has received a C2C Certified Material Health Certificate™ at the Silver level (standard version 4.0). The C2C Certified Material Health Certificate™ is a verification of the health and safety of a product's composition using the Material Health requirements of the Cradle-to-Cradle Certified Product Standard.



## Ökológiai lábnyom

Solo Rectangle	9,12	Az EPD A1-C4 életciklus szakaszai, az ISO 14025 / EN 15804 szabványnak megfelelően
----------------	------	--



## Újrahasznosíthatóság

Minimum fogyasztás utáni újrahasznosított tartalom	57%
Újrahasznosíthatóság	Teljes egészében újrahasznosítható



## Tűzbiztonság

	Fire standard	Class	A burkolólapok üvegyapot magját az EN ISO 1182 szabvány szerint bevizsgálták és nem éghetőnek minősítették.
Európa	EN 13501-1	A2-s1, d0	



## Nedvességállóság

C osztály, 95%-os relatív páratartalom és 30 °C, az EN 13964:2014 szabvány szerint



## Külső megjelenés

Dérféher, legközelebbi NCS színminta S 0500-N, 85%-os fényvisszaverő képesség. Fényesség < 1.



## Tisztíthatóság

Portalanítás és porszívózás naponta. Hetente nedves áttörítés.



## Hozzáférhetőség

A burkolólapok leszerelhetők.



## Telepítés

Rögzítés a szerelési ábrák, útmutatók és a segédrajzok szerint. A rendszer minimális teljes mélységére vonatkozó információkat lásd a mennyiségi előírásokban.





### A rendszer súlya

	kg/m <sup>2</sup>
Solo Rectangle	4,7

A súlyadatok tájékoztató jellegűek, és változhatnak.



### Mechanikai jellemzők

A burkolólap mind a pontszerű, mind az elosztott terhelést elbírja. Lásd: Funkcionális követelmények, Mechanikai tulajdonságok a [www.ecophon.com](http://www.ecophon.com) oldalon.



### CE

Az Ecophon mennyezeti rendszerek CE-jelöléssel rendelkeznek az EN 13964:2014 harmonizált európai szabvány szerint. A CE-jelöléssel ellátott építési termékekre teljesítménynyilatkozat (Declaration of Performance - DOP) vonatkozik, amely lehetővé teszi az ügyfelek és a felhasználók számára, hogy könnyen összehasonlítsák az európai piacon kapható termékek teljesítményét.

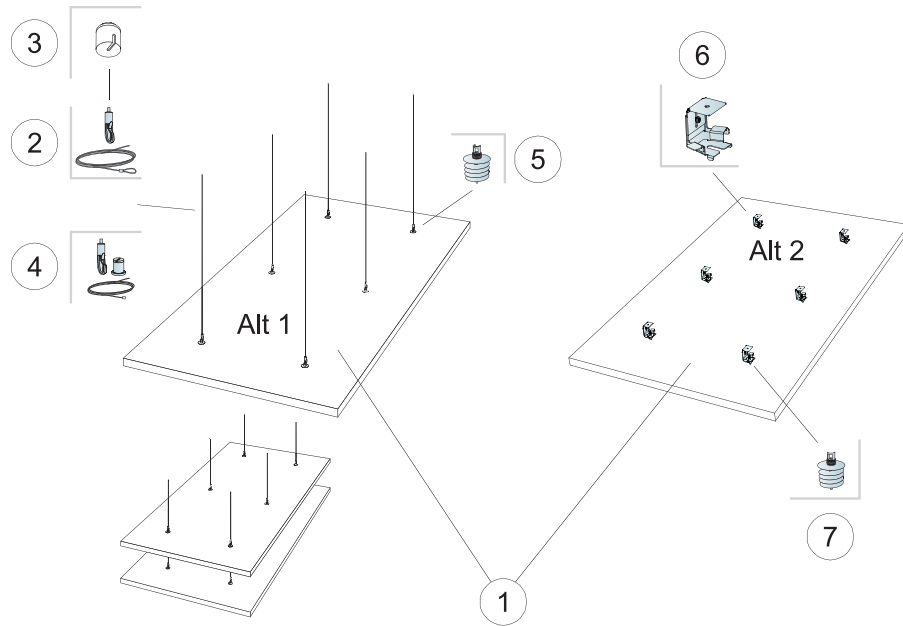

© Saint-Gobain Ecophon AB

### QUANTITY SPECIFICATION (EXCL. WASTAGE)

		Size, mm
		<b>1800x1200</b>
1	Solo Rectangle	2,16m <sup>2</sup> /panel
2	Connect Állítható akasztóhuzal (Alt 1)	6/panel
3	Connect fedőkupak (Alt 1, opcionális)	6/panel
4	Connect Állítható huzalkészlet (Alt 1, opcionális)	6/panel
5	Connect Absorber horgony (Alt 1)	6/panel
6	Connect Absorber konzol (Alt 2)	6/panel
7	Connect Absorber horgony (Alt 2)	6/panel
Δ A rendszer minimális teljes mélysége: Δ1 140 mm / Δ2 90 mm		-

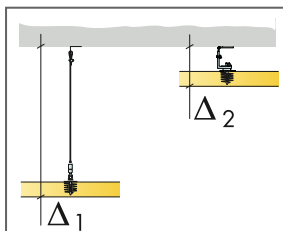

See Quantity specification

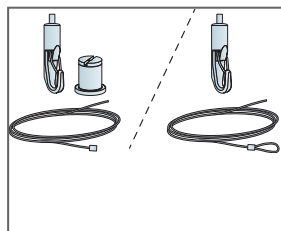

Two types of Adjustable wire solutions

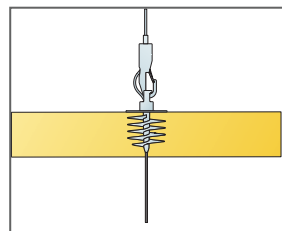

Panels can be suspended underneath each other

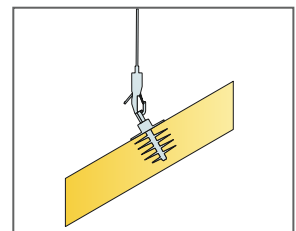

Panels can be installed in angles

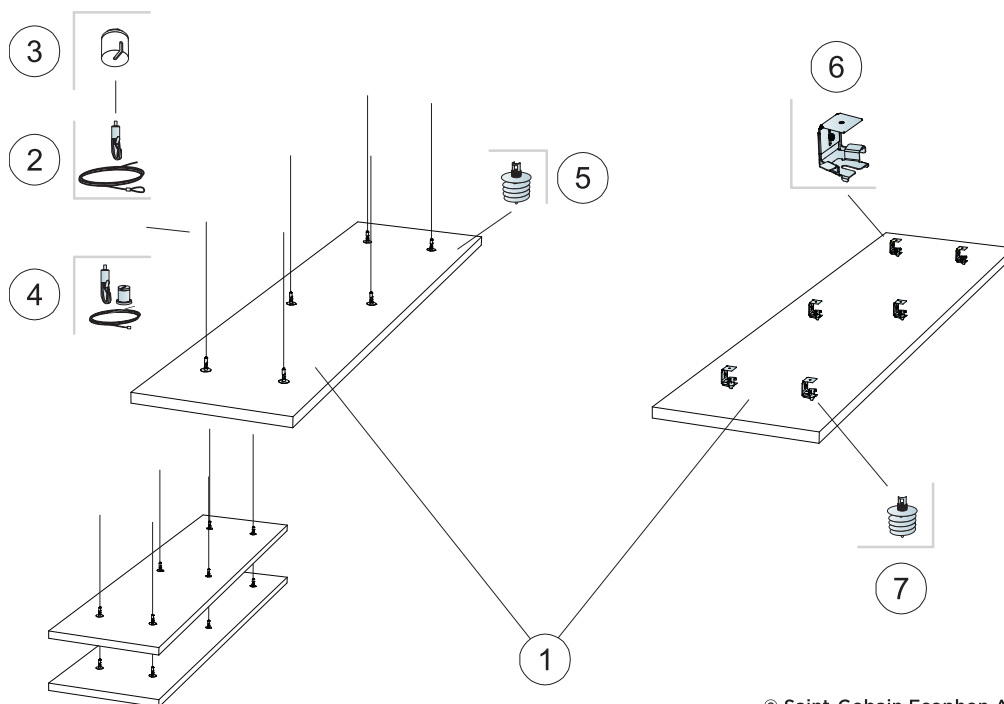

© Saint-Gobain Ecophon AB

### QUANTITY SPECIFICATION (EXCL. WASTAGE)

	Size, mm
	<b>2400x600</b>
1 Solo Rectangle	1,44m <sup>2</sup> /panel
2 Connect Állítható akasztóhuzal (Alt 1)	6/panel
3 Connect fedőkupak (Alt 1, opcionális)	6/panel
4 Connect Állítható huzalkészlet (Alt 1, opcionális)	6/panel
5 Connect Absorber horgony (Alt 1)	6/panel
6 Connect Absorber konzol (Alt 2)	6/panel
7 Connect Absorber horgony (Alt 2)	6/panel
Δ A rendszer minimális teljes mélysége: Δ1 140 mm / Δ2 90 mm	

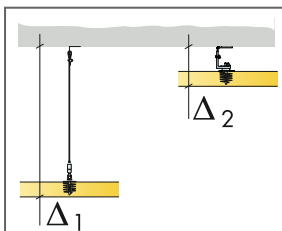

See Quantity specification

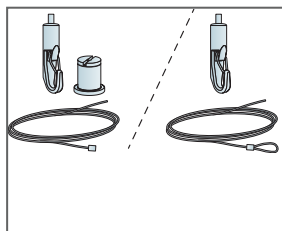

Two types of Adjustable wire solutions

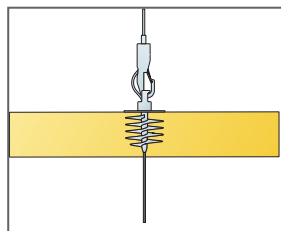

Panels can be suspended underneath each other

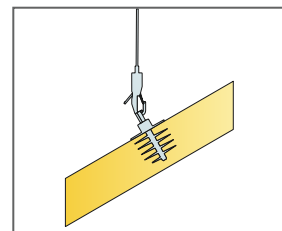

Panels can be installed in angles

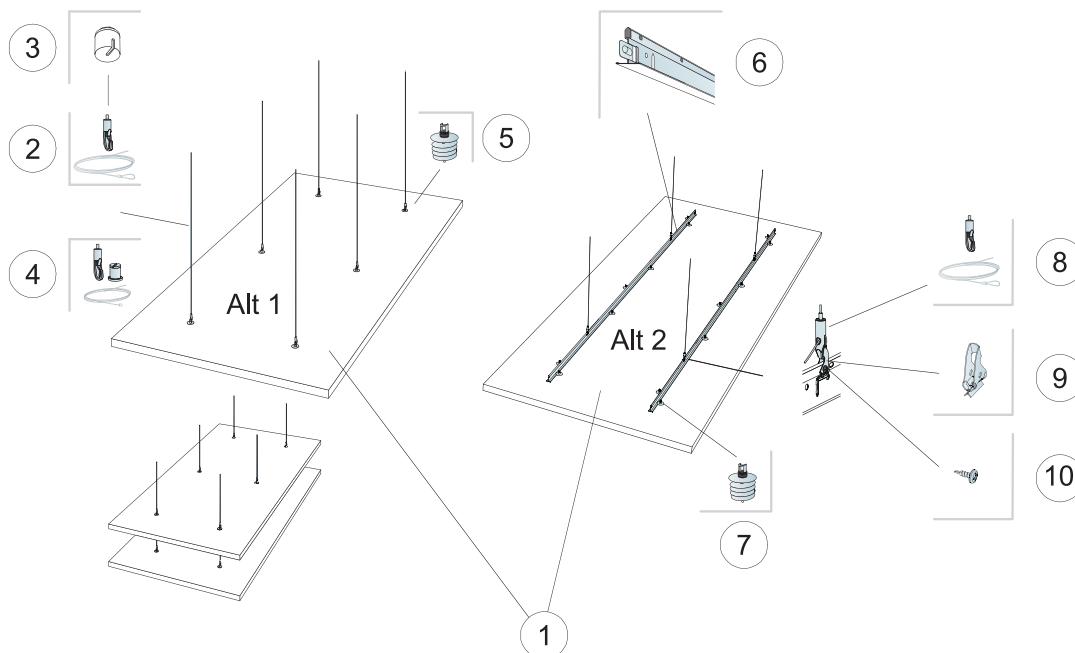

© Saint-Gobain Ecophon AB

### QUANTITY SPECIFICATION (EXCL. WASTAGE)

		Size, mm
		<b>2400x1200</b>
1	Solo Rectangle	2,88m <sup>2</sup> /panel
2	Connect Állítható akasztóhuzal (Alt 1)	6/panel
3	Connect fedőkupak (Alt 1, opcionális)	6/panel
4	Connect Állítható huzalkészlet (Alt 1, opcionális)	6/panel
5	Connect Absorber horgony (Alt 1)	6/panel
6	Connect T24 fő tartóelem (Alt 2)	2/panel
7	Connect Absorber horgony (Alt 2)	14/panel
8	Connect Állítható akasztóhuzal (Alt 2)	4/panel
9	Connect akasztóklipsz (Alt 2)	4/panel
10	Connect BR rögzítőcsavar (Alt 2)	4/panel
Δ A rendszer minimális teljes mélysége: Δ1 140 mm / Δ2 200 mm		-

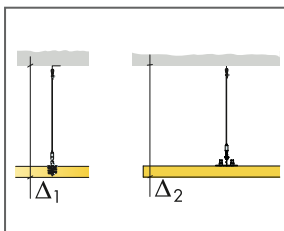

See Quantity specification

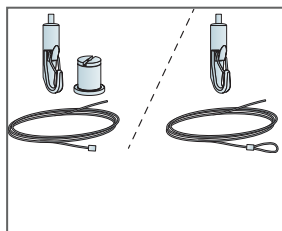

Two types of Adjustable wire solutions

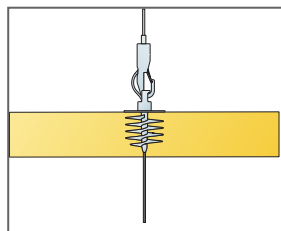

Panels can be suspended underneath each other

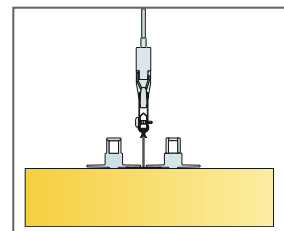

Installation with T24 Main runner

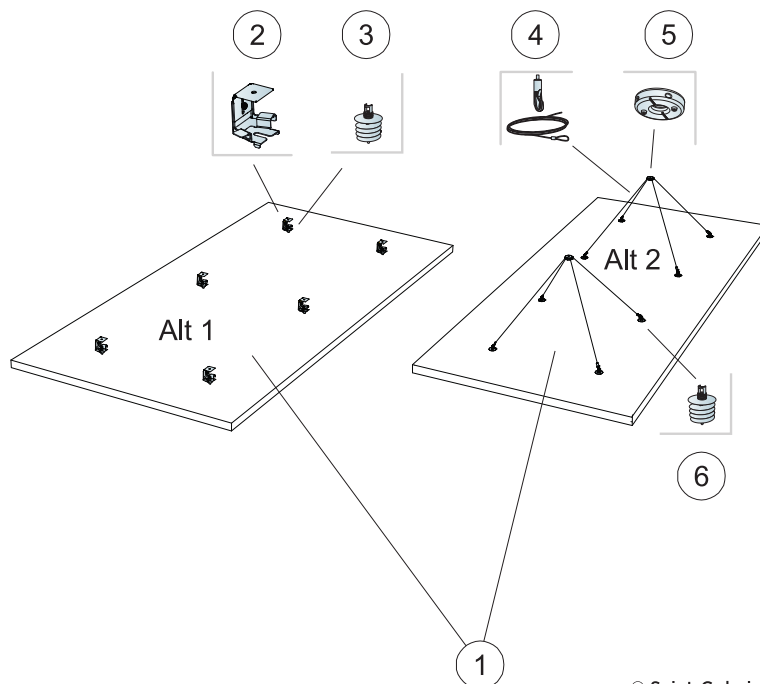

© Saint-Gobain Ecophon AB

QUANTITY SPECIFICATION (EXCL. WASTAGE)

		Size, mm
		<b>2400x1200</b>
1	Solo Rectangle	2,88m <sup>2</sup> /panel
2	Connect Absorber konzol (Alt 1)	6/panel
3	Connect Absorber horgony (Alt 1)	6/panel
4	Connect Állítható akasztóhuzal (Alt 2)	4/panel
5	Connect egy pontos rögzítő (Alt 2)	2/panel
6	Connect Absorber horgony (Alt 2)	8/panel
Δ A rendszer minimális teljes mélysége: Δ1 90 mm / Δ2 500 mm		-

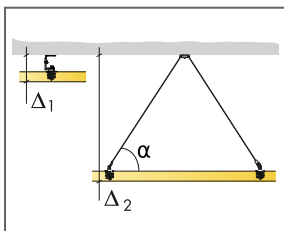

See Quantity specification

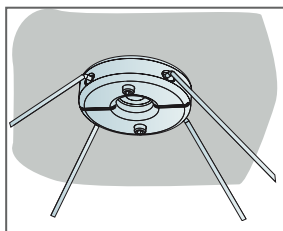

Detail of One-point fixing

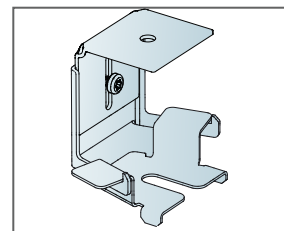

Details of Absorber bracket. Overall depth of system between 90-130mm

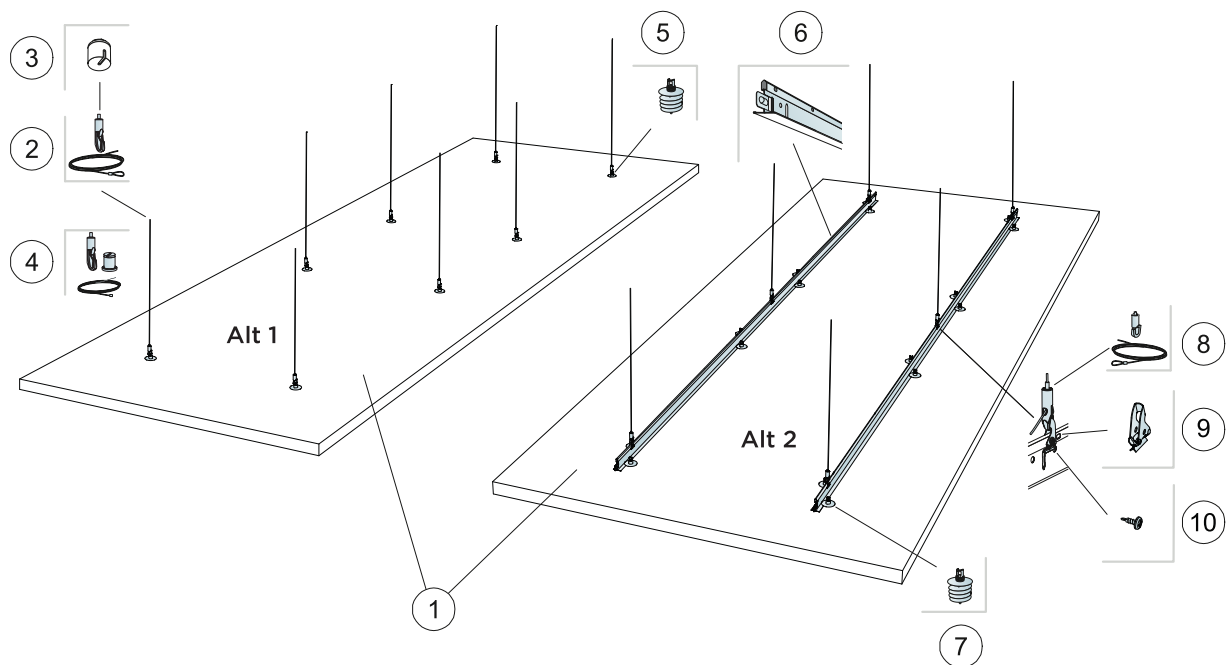

© Saint-Gobain Ecophon AB

### QUANTITY SPECIFICATION (EXCL. WASTAGE)

		Size, mm
		<b>3000x1200</b>
1	Solo Rectangle	3,6m <sup>2</sup> /panel
2	Connect Állítható akasztóhuzal (Alt 1)	8/panel
3	Connect fedőkupak (Alt 1, opcionális)	8/panel
4	Connect Állítható huzalkészlet (Alt 1, opcionális)	8/panel
5	Connect Absorber horgony (Alt 1)	8/panel
6	Connect T24 fő tartóelem (Alt 2)	2/panel
7	Connect Absorber horgony (Alt 2)	16/panel
8	Connect Állítható akasztóhuzal (Alt 2)	6/panel
9	Connect akasztóklipsz (Alt 2)	6/panel
10	Connect BR rögzítőcsavar (Alt 2)	6/panel
Δ A rendszer minimális teljes mélysége: Δ1 140 mm / Δ2 200 mm		-

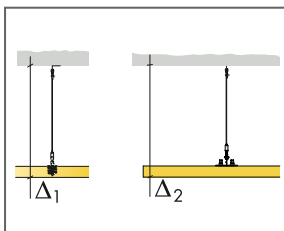

See Quantity specification

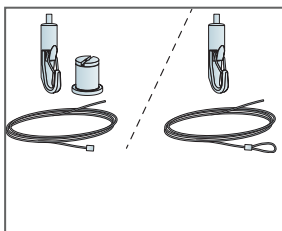

Two types of Adjustable wire solutions

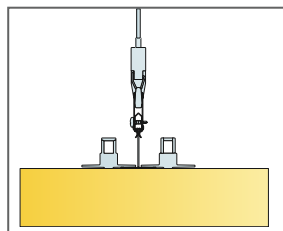

Installation with T24 Main runner

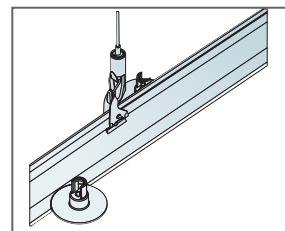

Installation of hanger clips

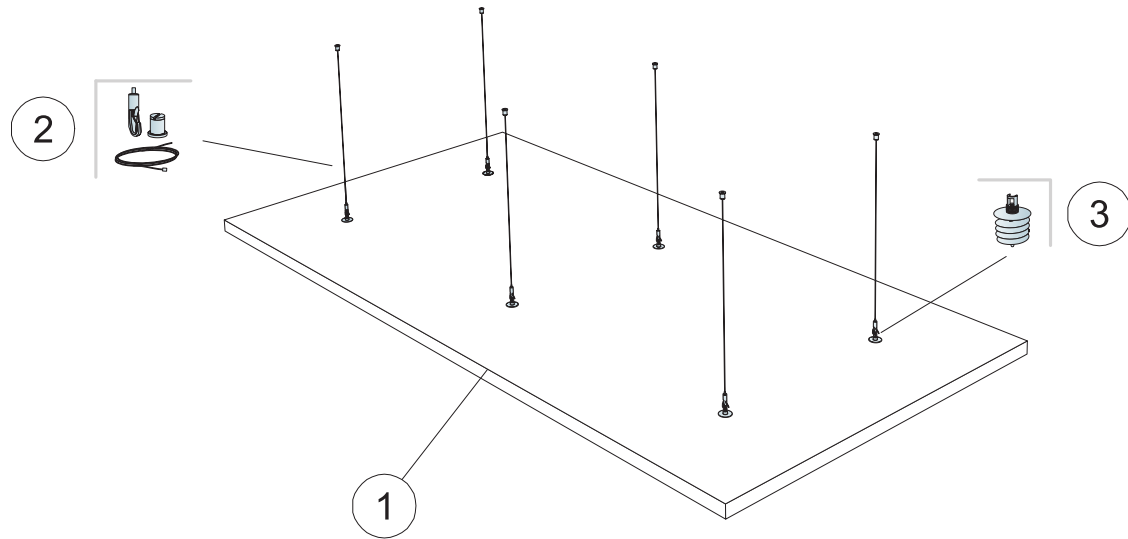

### QUANTITY SPECIFICATION (EXCL. WASTAGE)

	Size, mm	
	1800x1200	2400x1200
1 Solo Rectangle Kit	2,16m <sup>2</sup> /panel	2,88m <sup>2</sup> /panel
2 Connect Állítható huzalkészlet (mellékelve)	-	-
3 Connect Absorber horgony (mellékelve)	-	-
Δ A rendszer minimális teljes mélysége: Δ 140 mm	-	-
A Connect Absorber horgony beépítéséhez használja a Connect Absorber horgonyfejet.	-	-

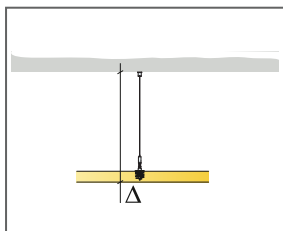

See Quantity specification

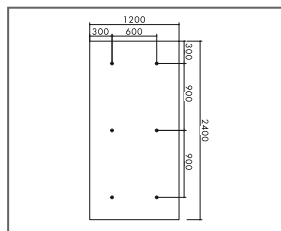

Suspension with absorber anchor, format 2400 x 1200

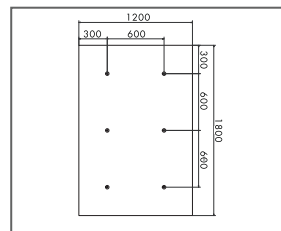

Suspension with absorber anchor, format 1800 x 1200

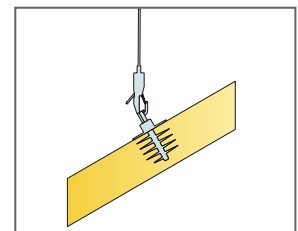

Panels can be installed in angles

## SZERELÉSI ÁBRA (M637): ECOPHON SOLO RECTANGLE

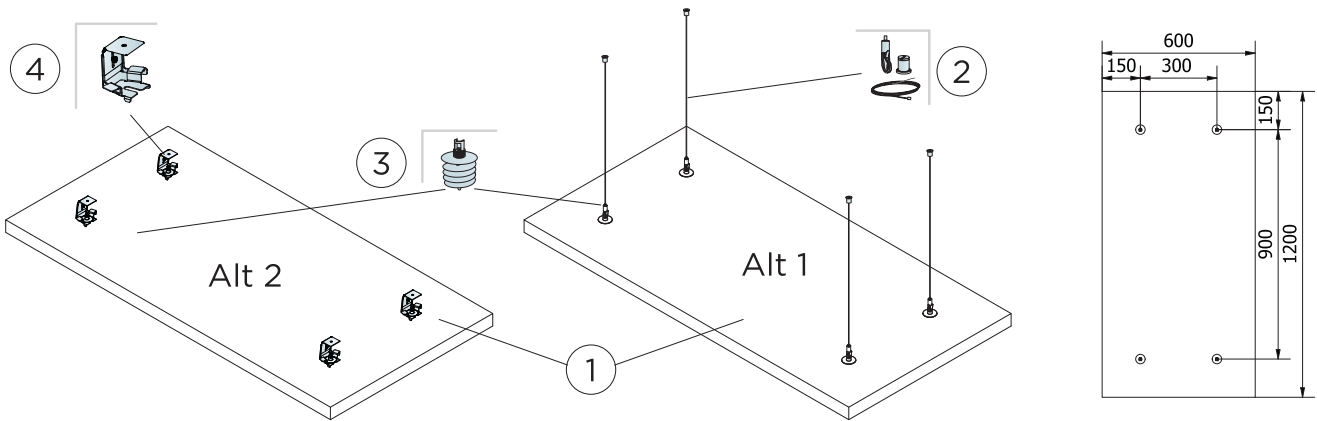

### QUANTITY SPECIFICATION (EXCL. WASTAGE)

	Size, mm
	<b>1200x600</b>
1 Solo Rectangle	0,72m <sup>2</sup> /panel
2 Connect Állítható huzalkészlet (Alt 1)	4/panel
3 Connect Absorber horgony	4/panel
4 Connect Absorber konzol (Alt 2)	4/panel
Δ A rendszer minimális teljes mélysége: Δ 140 mm	-
A Connect Absorber horgony beépítéséhez használja a Connect Absorber horgonyfejet.	-

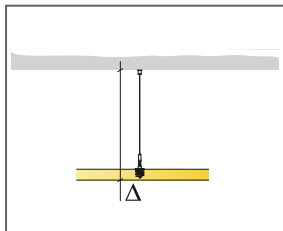

See Quantity specification

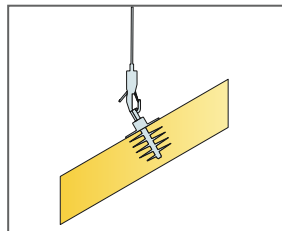

Panels can be installed in angles

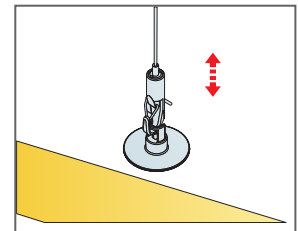

Easily adjustable suspension with Connect Adjustable wire hanger



# Ecophon Solo™ Circle

A Solo Circle egy szabadon függő egység, amely magas szintű tervezési lehetőségeket kínál. Három különböző felfüggesztési rendszer kínál lehetőséget többféle réteg és szög kialakítására. Megfelelő abban az esetben, amikor a helyiség térfogatát meg kell őrizni, vagy ha nem megoldható a faltól falig mennyezetbeépítés.



Astra Zeneca, Warsaw, Poland

## ASSORTMENT

	Size, mm	Ø800	Ø1200
	Special Fixing	•	•
	Thickness (THK)	40	40
	Inst. diag.	M411	M410



Solo Circle

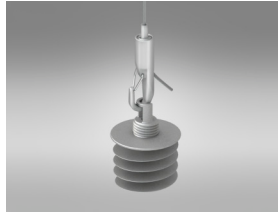

Függesztés Connect állítható akasztóhuzallal és Connect Absorber horgonnyal



Függesztés Connect Absorber konzollal és Connect Absorber horgonnyal

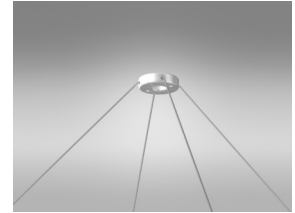

Függesztés egyponos fixálással



## Akuszтика

Az ábrán szereplő értékek egyetlen egységre vonatkoznak. Ha az egységek klaszterben vannak elhelyezve, és az egységek közötti távolság kisebb, mint 0,5 méter, az egységenkénti  $A_{eq}$  némileg csökken.

## Hangelnyelés:

Test results according to EN ISO 354.

$A_{eq}$ , Equivalent absorption area per unit ( $m^2$  sabin)

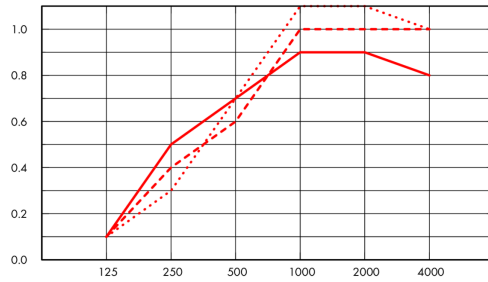

- Solo Circle Ø800, 200 mm o.d.s.
  - - - Solo Circle Ø800, 400 mm o.d.s.
  - · · Solo Circle Ø800, 1000 mm o.d.s.
- o.d.s = a rendszer teljes magassága

Frekvencia Hz

$A_{eq}$ , Equivalent absorption area per unit ( $m^2$  sabin)

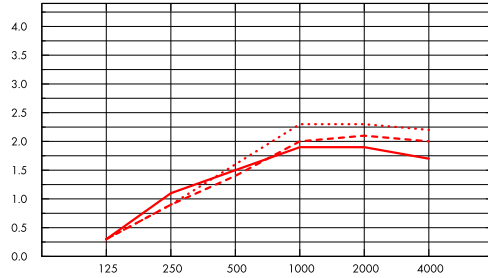

- Solo Circle Ø1200, 200 mm o.d.s.
  - - - Solo Circle Ø1200, 400 mm o.d.s.
  - · · Solo Circle Ø1200, 1000 mm o.d.s.
- o.d.s = a rendszer teljes magassága

Frekvencia Hz

	THK mm	o.d.s. mm	$A_{eq}$ , Equivalent absorption area per unit ( $m^2$ sabin)					
			125 Hz	250 Hz	500 Hz	1000 Hz	2000 Hz	4000 Hz
Ø800	40	200	0.1	0.5	0.7	0.9	0.9	0.8
Ø800	40	400	0.1	0.4	0.6	1.0	1.0	1.0
Ø800	40	1000	0.1	0.3	0.7	1.1	1.1	1.0

	THK mm	o.d.s. mm	$A_{eq}$ , Equivalent absorption area per unit ( $m^2$ sabin)					
			125 Hz	250 Hz	500 Hz	1000 Hz	2000 Hz	4000 Hz
Ø1200	40	200	0.3	1.1	1.5	1.9	1.9	1.7
Ø1200	40	400	0.3	0.9	1.4	2.0	2.1	2.0
Ø1200	40	1000	0.3	0.9	1.6	2.3	2.3	2.2



## Beltéri levegőminőség

Eurofins Indoor Air Comfort®	IAC Gold
Francia VOC	A+



## Cradle to Cradle Certified®



This product is Cradle to Cradle Certified® at Bronze level (version 4.0).



## Material Health



This product has received a C2C Certified Material Health Certificate™ at the Silver level (standard version 4.0). The C2C Certified Material Health Certificate™ is a verification of the health and safety of a product's composition using the Material Health requirements of the Cradle-to-Cradle Certified Product Standard.



## Ökológiai lábnyom

Solo Circle	10,35	Az EPD A1-C4 életciklus szakaszai, az ISO 14025 / EN 15804 szabványnak megfelelően
-------------	-------	--



## Újrahasznosíthatóság

Minimum fogyasztás utáni újrahasznosított tartalom	57%
Újrahasznosíthatóság	Teljes egészében újrahasznosítható



## Tűzbiztonság

	Fire standard	Class	A burkolólapok üvegyapot magját az EN ISO 1182 szabvány szerint bevizsgálták és nem éghetőnek minősítették.
Európa	EN 13501-1	A2-s1, d0	



## Nedvességállóság

C osztály, 95%-os relatív páratartalom és 30 °C, az EN 13964:2014 szabvány szerint



## Külső megjelenés

Dérfehér, legközelebbi NCS színminta S 0500-N, 85%-os fényvisszaverő képesség. Fényesség < 1.



## Tisztíthatóság

Portalanítás és porszívózás naponta. Hetente nedves áttörés.



## Hozzáférhetőség

A burkolólapok leszerelhetők.



## Telepítés

---

Rögzítés a szerelési ábrák, útmutatók és a segédrajzok szerint. A rendszer minimális teljes mélységére vonatkozó információkat lásd a mennyiségi előírásokban.



## A rendszer súlya

---

	kg/m <sup>2</sup>	A súlyadatok tájékoztató jellegűek, és változhatnak.
Solo Circle	4,6	



## Mechanikai jellemzők

---

A burkolólap mind a pontszerű, mind az elosztott terhelést elbírja. Lásd: Funkcionális követelmények, Mechanikai tulajdonságok a [www.ecophon.com](http://www.ecophon.com) oldalon.



## CE

---

Az Ecophon mennyezeti rendszerek CE-jelöléssel rendelkeznek az EN 13964:2014 harmonizált európai szabvány szerint. A CE-jelöléssel ellátott építési termékekre teljesítménynyilatkozat (Declaration of Performance - DOP) vonatkozik, amely lehetővé teszi az ügyfelek és a felhasználók számára, hogy könnyen összehasonlítsák az európai piacon kapható termékek teljesítményét.

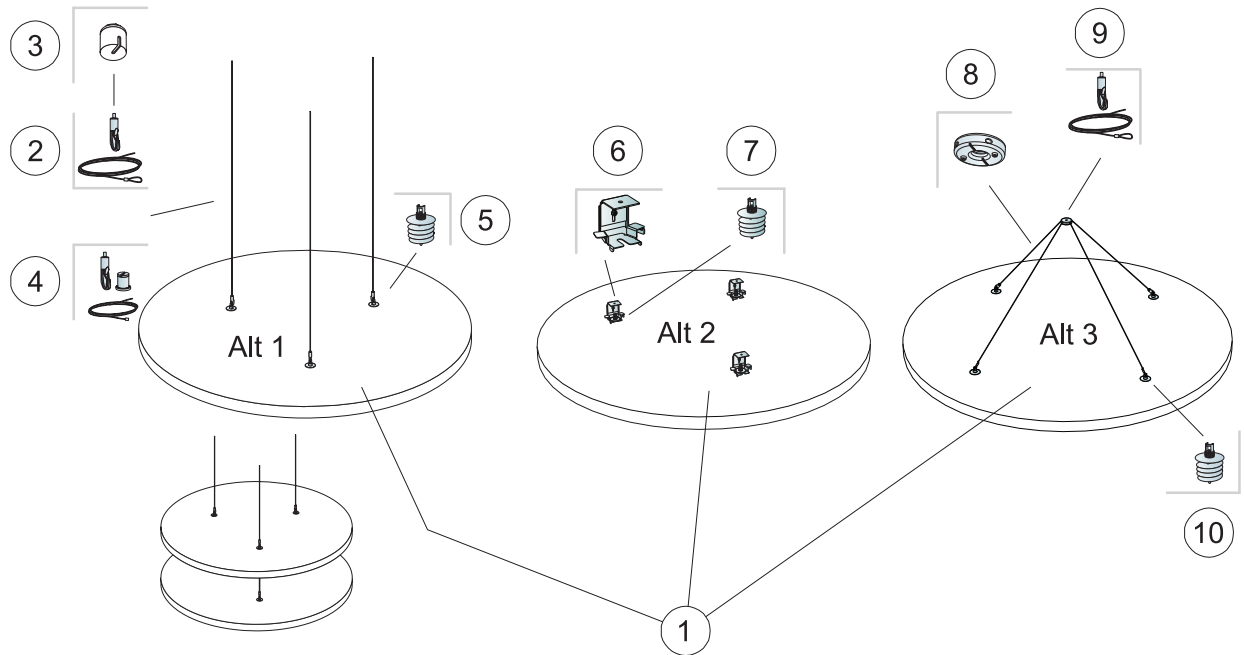

© Saint-Gobain Ecophon AB

### QUANTITY SPECIFICATION (EXCL. WASTAGE)

		Size, mm
		Ø1200
1	Solo Circle	1,13m <sup>2</sup> /panel
2	Connect Állítható akasztóhuzal (Alt 1)	3/panel
3	Connect fedőkupak (Alt 1, opcionális)	3/panel
4	Connect Állítható huzalkészlet (Alt 1, opcionális)	3/panel
5	Connect Absorber horgony (Alt 1)	3/panel
6	Connect Absorber konzol (Alt 2)	3/panel
7	Connect Absorber horgony (Alt 2)	3/panel
8	Connect egy pontos rögzítő (Alt 3)	1/panel
9	Connect Állítható akasztóhuzal (Alt 3)	2/panel
10	Connect Absorber horgony (Alt 3)	4/panel
Δ A rendszer minimális teljes mélysége: Δ1 140 mm / Δ2 90 mm / Δ3 500 mm		-

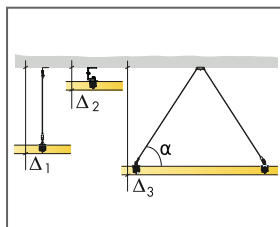

See Quantity specification

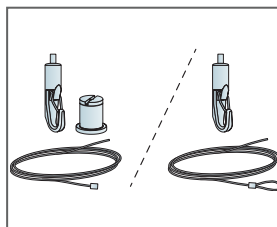

Two types of Adjustable wire solutions

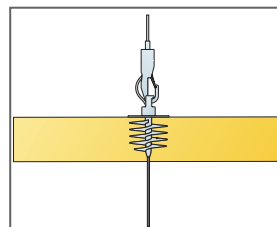

Panels can be suspended underneath each other

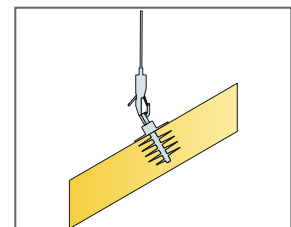

Panels can be installed in angles

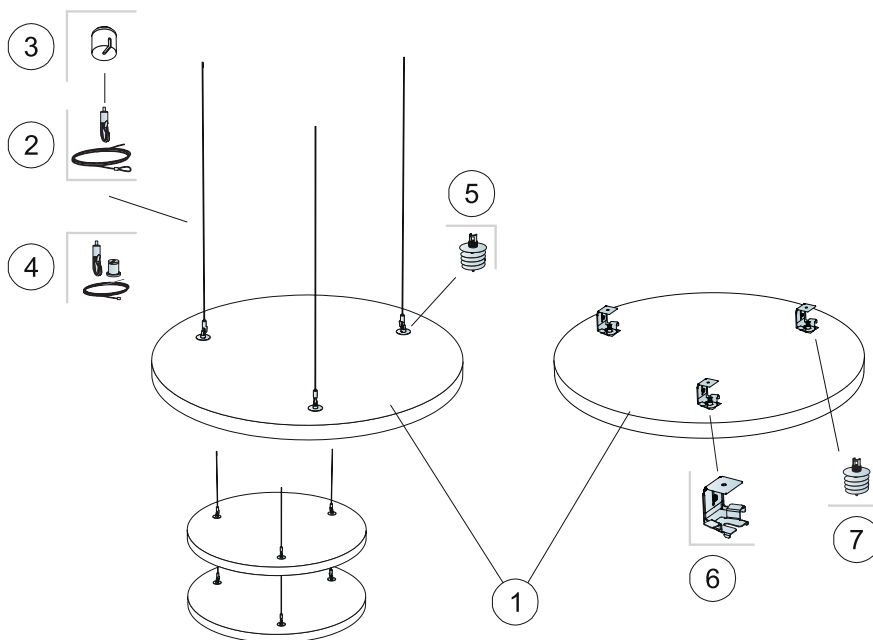

© Saint-Gobain Ecophon AB

### QUANTITY SPECIFICATION (EXCL. WASTAGE)

		Size, mm
		Ø800
1	Solo Circle	0,5m <sup>2</sup> /panel
2	Connect Állítható akasztóhuzal (Alt 1)	3/panel
3	Connect fedőkupak (Alt 1, opcionális)	3/panel
4	Connect Állítható huzalkészlet (Alt 1, opcionális)	3/panel
5	Connect Absorber horgony (Alt 1)	3/panel
6	Connect Absorber konzol (Alt 2)	3/panel
7	Connect Absorber horgony (Alt 2)	3/panel
Δ A rendszer minimális teljes mélysége: Δ1 140 mm / Δ2 90 mm		-

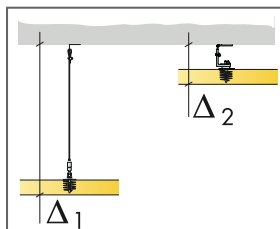

See Quantity specification

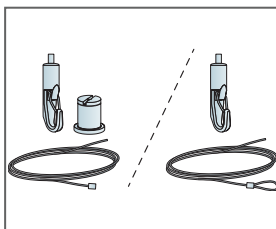

Two types of Adjustable wire solutions

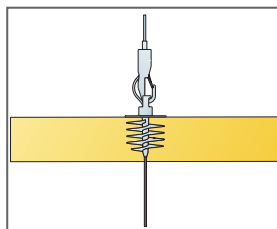

Panels can be suspended underneath each other

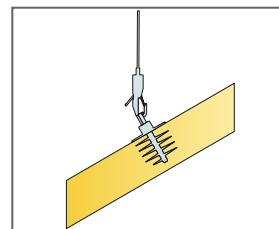

Panels can be installed in angles

# Ecophon Solo™ Circle XL

A Solo Circle XL egy nagyméretű, szabadon függesztett, két félkör alakú egység, amely nagyfokú tervezési szabadságot kínál. Olyan helyiségekbe javasoljuk, ahol nem megoldható a faltól falig terjedő mennyezetbeépítés.



YOO Communications AG, St. Gallen, Switzerland

## ASSORTMENT



Size, mm	XL Ø1600
Special Fixing	•
Thickness (THK)	40
Inst. diag.	M290

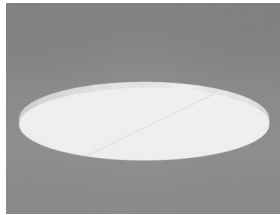

Solo Circle XL

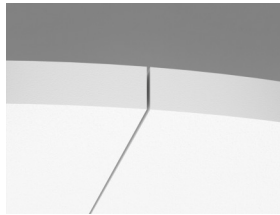

Solo Circle XL panel

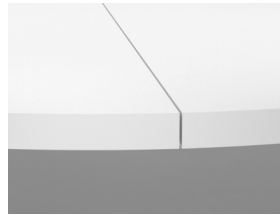

Solo Circle XL hátsó oldala

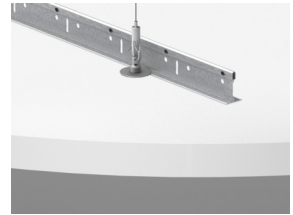

Solo Circle XL rögzítés Connect Absorber horgonnyal



## Akusztika

Az ábrán szereplő értékek egyetlen egységre vonatkoznak. Ha az egységek klaszterben vannak elhelyezve, és az egységek közötti távolság kisebb, mint 0,5 méter, az egységenkénti  $A_{eq}$  némileg csökken.

## Hangelnyelés:

Test results according to EN ISO 354.

$A_{eq}$  Equivalent absorption area per unit ( $m^2$  sabin)

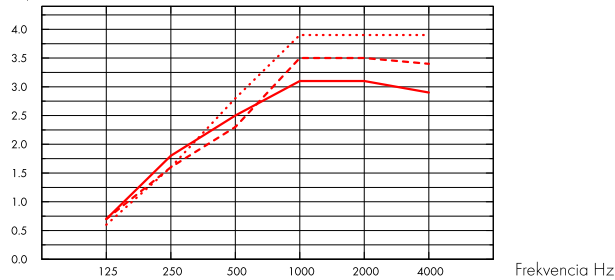

- Solo Circle XL, 200 mm o.d.s.
  - - - Solo Circle XL, 400 mm o.d.s.
  - ... Solo Circle XL, 1000 mm o.d.s.
- o.d.s = a rendszer teljes magassága

THK mm	o.d.s. mm	$A_{eq}$ Equivalent absorption area per unit ( $m^2$ sabin)					
		125 Hz	250 Hz	500 Hz	1000 Hz	2000 Hz	4000 Hz
40	200	0.7	1.8	2.5	3.1	3.1	2.9
40	400	0.7	1.6	2.3	3.5	3.5	3.4
40	1000	0.6	1.6	2.8	3.9	3.9	3.9



## Beltéri levegőminőség

Eurofins Indoor Air Comfort®

IAC Gold

Francia VOC

A+



## Cradle to Cradle Certified®



This product is Cradle to Cradle Certified® at Bronze level (version 4.0).



## Material Health



This product has received a C2C Certified Material Health Certificate™ at the Silver level (standard version 4.0). The C2C Certified Material Health Certificate™ is a verification of the health and safety of a product's composition using the Material Health requirements of the Cradle-to-Cradle Certified Product Standard.



## Ökológiai lábnyom

	$Kg CO_2 equiv/m^2$
Solo Circle	10,35

Az EPD A1-C4 életciklus szakaszai, az ISO 14025 / EN 15804 szabványnak megfelelően





## Újrahasznosíthatóság

Minimum fogyasztás utáni újrahasznosított tartalom	57%
Újrahasznosíthatóság	Teljes egészében újrahasznosítható



## Tűzbiztonság

	Fire standard	Class
Európa	EN 13501-1	A2-s1, d0

A burkolólapok üvegyapot magját az EN ISO 1182 szabvány szerint bevizsgálták és nem éghetőnek minősítették.



## Nedvességállóság

C osztály, 95%-os relatív páratartalom és 30 °C, az EN 13964:2014 szabvány szerint



## Külső megjelenés

Dérféhér, legközelebbi NCS színminta S 0500-N, 85%-os fényvisszaverő képesség. Fényesség < 1.



## Tisztíthatóság

Portalanítás és porszívózás naponta. Hetente nedves áttörítés.



## Hozáférhetőség

A burkolólapok leszerelhetők.



## Telepítés

Rögzítés a szerelési ábrák, útmutatók és a segédrajzok szerint. A rendszer minimális teljes mélységére vonatkozó információkat lásd a mennyiségi előírásokban.



## A rendszer súlya

	kg/m <sup>2</sup>
Solo Circle XL	4,8

A súlyadatok tájékoztató jellegűek, és változhatnak.



## Mechanikai jellemzők

További élő terhelés nem megengedett.



## CE

Az Ecophon mennyezeti rendszerek CE-jelöléssel rendelkeznek az EN 13964:2014 harmonizált európai szabvány szerint. A CE-jelöléssel ellátott építési termékekre teljesítménynyilatkozat (Declaration of Performance - DOP) vonatkozik, amely lehetővé teszi az ügyfelek és a felhasználók számára, hogy könnyen összehasonlítsák az európai piacon kapható termékek teljesítményét.

SZERELÉSI ÁBRA (M290): ECOPHON SOLO CIRCLE XL

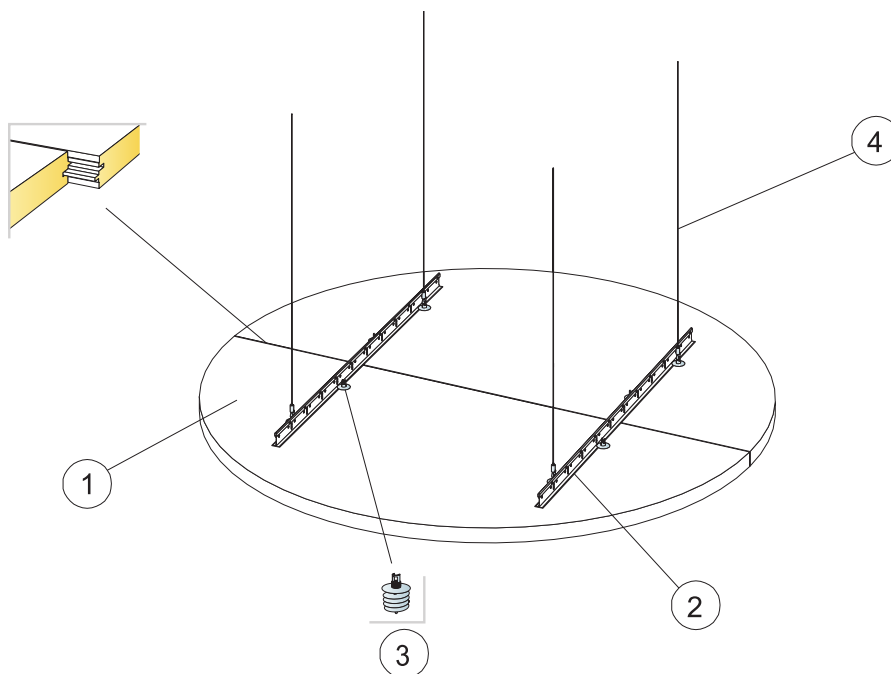

© Saint-Gobain Ecophon AB

QUANTITY SPECIFICATION (EXCL. WASTAGE)

	Size, mm
	<b>Ø1600</b>
1 Solo Circle XL	2,01 m <sup>2</sup> /panel
2 Connect T24 fő tartóelem	0,60/panel
3 Connect Absorber horgony	8/panel
4 Connect Állítható akasztóhuzal	4/panel
Δ A rendszer minimális teljes mélysége: Δ 200 mm	-
A Connect Absorber horgony beépítéséhez használja a Connect Absorber horgonyfejet.	-

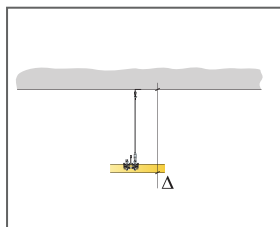

See Quantity specification

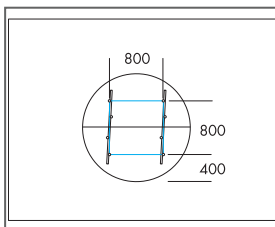

Suspension with Connect Adjustable wire hangers and Connect T24 Main runner

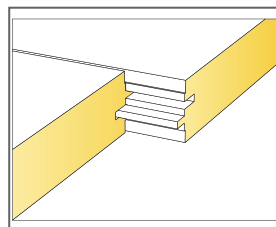

Meeting between panels

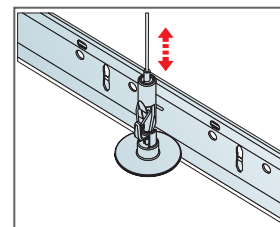

Easily adjustable suspension with Connect Adjustable wire hanger

# Ecophon Solo™ Cloud

Solo Cloud is a free hanging unit, offering high level design possibilities. Three different suspension systems offer opportunities to create several layers and angles. Suitable when the room volume should be maintained or when it's not possible to install a wall-to-wall ceiling.



Chelamco Arena, Belgium

## ASSORTMENT



Size, mm	1200x553	2400x1106
Special Fixing	•	•
Thickness (THK)	40	40
Inst. diagr.	M430	M430



Solo Freedom



Függesztés Connect állítható akasztóhuzallal és Connect Absorber horgonnyal

## Akuszтика



A panelre vonatkozó akusztikai adatokért lásd: Solo Square és Rectangle.



## Cradle to Cradle Certified®



This product is Cradle to Cradle Certified® at Bronze level (version 4.0).



## Material Health



This product has received a C2C Certified Material Health Certificate™ at the Silver level (standard version 4.0). The C2C Certified Material Health Certificate™ is a verification of the health and safety of a product's composition using the Material Health requirements of the Cradle-to-Cradle Certified Product Standard.



## Ökológiai lábnyom

Solo Freedom	8,41 (Solo család EPD az ISO 14025 / EN 15804 szabványnak megfelelően)	Az EPD A1-C4 életciklus szakaszai, az ISO 14025 / EN 15804 szabványnak megfelelően
--------------	--	--



## Újrahasznosíthatóság

Minimum fogyasztás utáni újrahasznosított tartalom	57%
Újrahasznosíthatóság	Teljes egészében újrahasznosítható



## Tűzbiztonság

	Fire standard	Class	
Európa	EN 13501-1	A2-s1, d0	A burkolólapok üvegyapot magját az EN ISO 1182 szabvány szerint bevizsgálták és nem éghetőnek minősítették.



## Nedvességállóság

C osztály, 95%-os relatív páratartalom és 30 °C, az EN 13964:2014 szabvány szerint



## Külső megjelenés

Dérféhér, legközelebbi NCS színminta S 0500-N, 85%-os fényvisszaverő képesség. Fényesség < 1.



## Tisztíthatóság

Portalanítás és porszívózás naponta. Hetente nedves áttörítés.



## Hozzáférhetőség

---

A burkolólapok leszerelhetők.



## Telepítés

---

Rögzítés a szerelési ábrák, útmutatók és a segédrajzok szerint. A rendszer minimális teljes mélységére vonatkozó információkat lásd a mennyiségi előírásokban.



## Mechanikai jellemzők

---

A burkolólap mind a pontszerű, mind az elosztott terhelést elbírja. Lásd: Funkcionális követelmények, Mechanikai tulajdonságok a [www.ecophon.com](http://www.ecophon.com) oldalon.



## CE

---

Az Ecophon mennyezeti rendszerek CE-jelöléssel rendelkeznek az EN 13964:2014 harmonizált európai szabvány szerint. A CE-jelöléssel ellátott építési termékekre teljesítménynyilatkozat (Declaration of Performance - DOP) vonatkozik, amely lehetővé teszi az ügyfelek és a felhasználók számára, hogy könnyen összehasonlítsák az európai piacon kapható termékek teljesítményét.

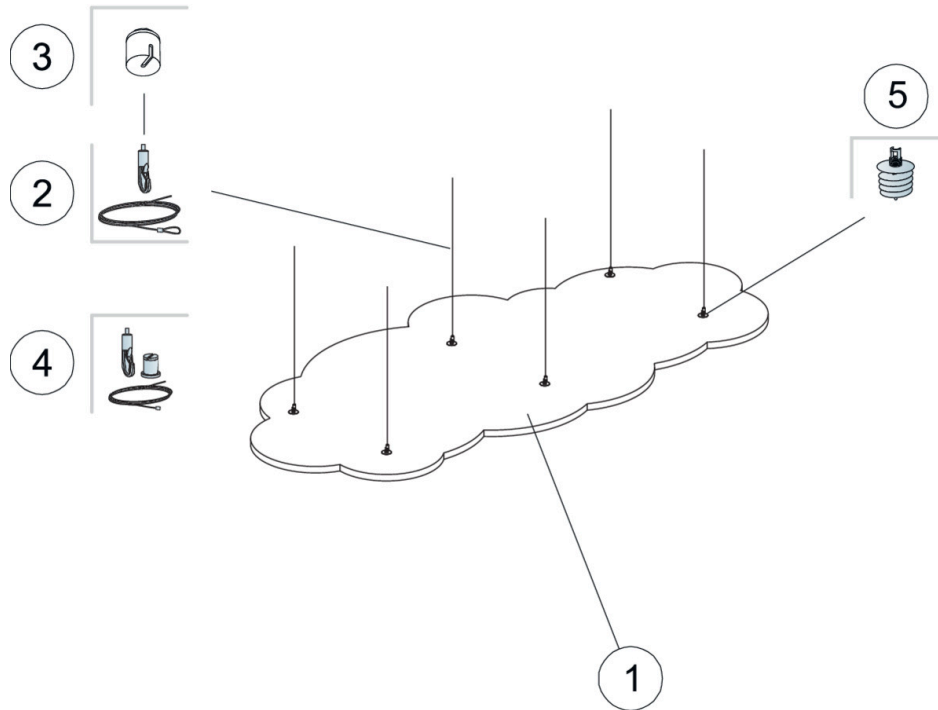

### QUANTITY SPECIFICATION (EXCL. WASTAGE)

		Size, mm	
		1200x553	2400x1106
1	Solo Freedom	-	-
2	Connect Állítható akasztóhuzal	-	-
3	Connect fedőkupak	-	-
4	Connect Állítható huzalkészlet (Opcionális)	-	-
5	Connect Abszorber horgony	-	-
Δ A rendszer minimális teljes mélysége: 140 mm		-	-

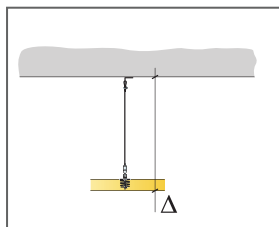

See Quantity specification

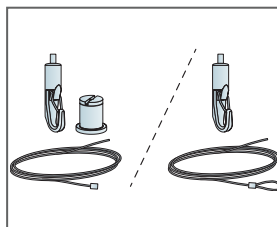

Two types of Adjustable wire solutions

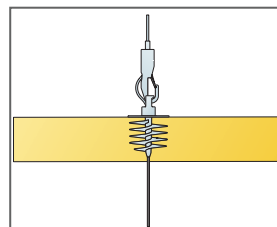

Panels can be suspended underneath each other

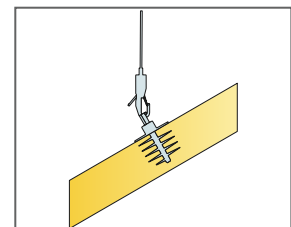

Panels can be installed in angles

# Ecophon Solo™ Ellipse

Solo Ellipse is a free hanging unit, offering high level design possibilities. Three different suspension systems offer opportunities to create several layers and angles. Suitable when the room volume should be maintained or when it's not possible to install a wall-to-wall ceiling.



Chelamco Arena, Belgium

## ASSORTMENT



Size, mm	2400x1000
Special Fixing	•
Thickness (THK)	40
Inst. diagr.	M428

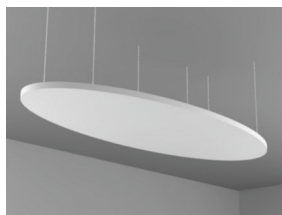

Függesztés Connect állítható akasztóhuzallal és Connect Absorber horgonnyal

## Akusztika



The values in the diagram refer to a single unit. If the units are arranged in a cluster with distances between units less than 0,5 meters, the Aeq per unit will be slightly reduced.

## Hangelnyelés:

Based on test results according to EN ISO 354.

$A_{eq}$  Equivalent absorption area per unit (m<sup>2</sup> sabin)

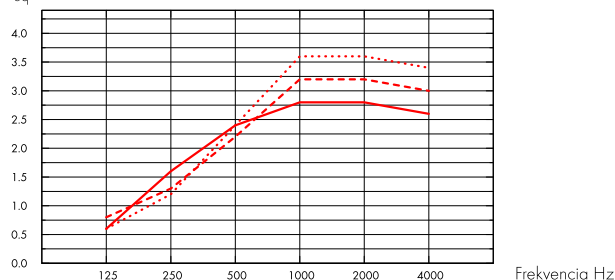

- Solo Ellipse 2400x1000, 200 mm o.d.s.
  - - - Solo Ellipse 2400x1000, 400 mm o.d.s.
  - ... Solo Ellipse 2400x1000, 1000 mm o.d.s.
- o.d.s = a rendszer teljes magassága

THK mm	o.d.s. mm	$A_{eq}$ Equivalent absorption area per unit (m <sup>2</sup> sabin)					
		125 Hz	250 Hz	500 Hz	1000 Hz	2000 Hz	4000 Hz
40	200	0.6	1.6	2.4	2.8	2.8	2.6
40	400	0.8	1.3	2.2	3.2	3.2	3.0
40	1000	0.6	1.2	2.4	3.6	3.6	3.4



## Beltéri levegőminőség

Eurofins Indoor Air Comfort®

IAC Gold

Francia VOC

A+



## Cradle to Cradle Certified®



This product is Cradle to Cradle Certified® at Bronze level (version 4.0).



## Material Health



This product has received a C2C Certified Material Health Certificate™ at the Silver level (standard version 4.0). The C2C Certified Material Health Certificate™ is a verification of the health and safety of a product's composition using the Material Health requirements of the Cradle-to-Cradle Certified Product Standard.



## Ökológiai lábnyom

Solo  
Freedom

8,41 (Solo család EPD az ISO 14025 / EN 15804 szabványnak megfelelően)

Az EPD A1-C4 életciklus szakaszai, az ISO 14025 / EN 15804 szabványnak megfelelően





## Újrahasznosíthatóság

Minimum fogyasztás utáni újrahasznosított tartalom	57%
Újrahasznosíthatóság	Teljes egészében újrahasznosítható



## Tűzbiztonság

	Fire standard	Class
Európa	EN 13501-1	A2-s1, d0

A burkolólapok üvegyapot magját az EN ISO 1182 szabvány szerint bevizsgálták és nem éghetőnek minősítették.



## Nedvességállóság

C osztály, 95%-os relatív páratartalom és 30 °C, az EN 13964:2014 szabvány szerint



## Külső megjelenés

Dérféhér, legközelebbi NCS színminta S 0500-N, 85%-os fényvisszaverő képesség. Fényesség < 1.



## Tisztíthatóság

Portalánítás és porszívózás naponta. Hetente nedves áttörítés.



## Hozáférhetőség

A burkolólapok leszerelhetők.



## Telepítés

Rögzítés a szerelési ábrák, útmutatók és a segédrajzok szerint. A rendszer minimális teljes mélységére vonatkozó információkat lásd a mennyiségi előírásokban.



## A rendszer súlya

	kg/m <sup>2</sup>
Solo Ellipse	4,8

A súlyadatok tájékoztató jellegűek, és változhatnak.



## Mechanikai jellemzők

A burkolólap mind a pontszerű, mind az elosztott terhelést elbírja. Lásd: Funkcionális követelmények, Mechanikai tulajdonságok a [www.ecophon.com](http://www.ecophon.com) oldalon.



## CE

Az Ecophon mennyezeti rendszerek CE-jelöléssel rendelkeznek az EN 13964:2014 harmonizált európai szabvány szerint. A CE-jelöléssel ellátott építési termékekre teljesítménynyilatkozat (Declaration of Performance - DOP) vonatkozik, amely lehetővé teszi az ügyfelek és a felhasználók számára, hogy könnyen összehasonlítsák az európai piacon kapható termékek teljesítményét.

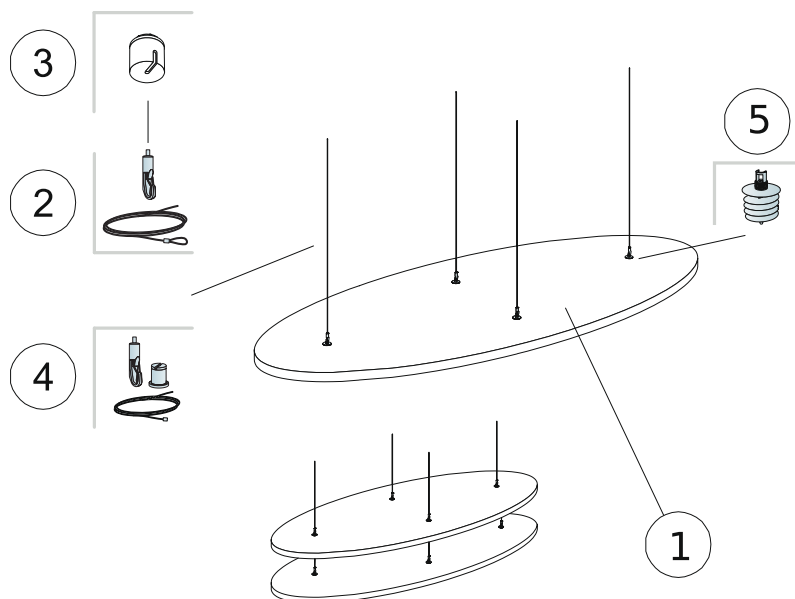

### QUANTITY SPECIFICATION (EXCL. WASTAGE)

	Size, mm
	<b>2400x1000</b>
1 Solo Ellipse	1,89m <sup>2</sup> /panel
2 Connect Állítható akasztóhuzal (Alt 1)	4/panel
3 Connect fedőkupak (Alt 1, opcionális)	4/panel
4 Connect Állítható huzalkészlet (Alt 1, opcionális)	4/panel
5 Connect Absorber horgony (Alt 1)	4/panel
Δ A rendszer minimális teljes mélysége: 140 mm	-
A Connect Absorber horgony beépítéséhez használja a Connect Absorber horgonyfejet.	-

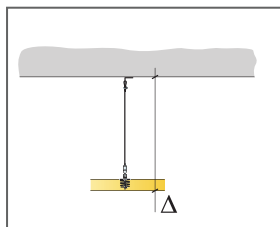

See Quantity specification

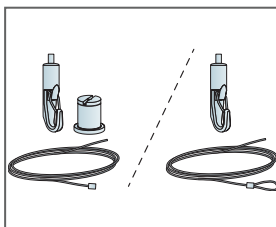

Two types of Adjustable wire solutions

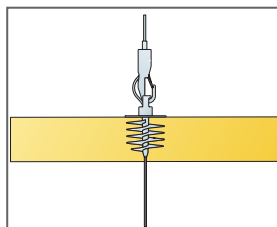

Panels can be suspended underneath each other

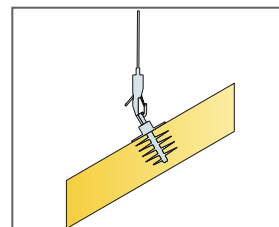

Panels can be installed in angles

# Ecophon Solo™ Triangle

Solo Triangle is a free hanging unit, offering high level design possibilities. Three different suspension systems offer opportunities to create several layers and angles. Suitable when the room volume should be maintained or when it's not possible to install a wall-to-wall ceiling.



Chelamco Arena, Belgium

## ASSORTMENT



Size, mm	1039x1200
Special Fixing	•
Thickness (THK)	40
Inst. diagr.	M297

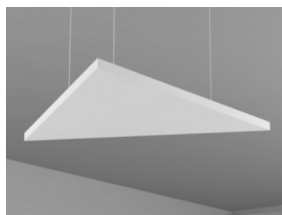

Függesztés Connect állítható akasztóhuzállal és Connect Absorber horgonnyal



## Akusztika

The values in the diagram refer to a single unit. If the units are arranged in a cluster with distances between units less than 0,5 meters, the Aeq per unit will be slightly reduced.

## Hangelnyelés:

Based on test results according to EN ISO 354.

$A_{eq}$  Equivalent absorption area per unit (m<sup>2</sup> sabin)

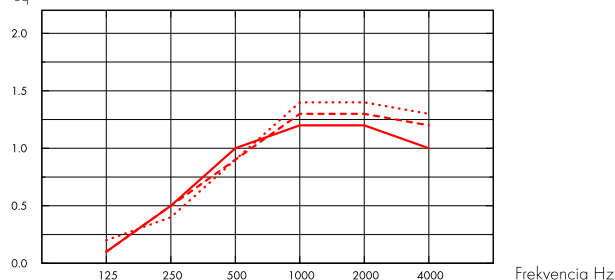

- Solo Triangle 1039x1200, 200 mm o.d.s.
  - - - Solo Triangle 1039x1200, 400 mm o.d.s.
  - ... Solo Triangle 1039x1200, 1000 mm o.d.s.
- o.d.s = a rendszer teljes magassága

THK mm	o.d.s. mm	$A_{eq}$ Equivalent absorption area per unit (m <sup>2</sup> sabin)					
		125 Hz	250 Hz	500 Hz	1000 Hz	2000 Hz	4000 Hz
40	200	0.1	0.5	1.0	1.2	1.2	1.0
40	400	0.1	0.5	0.9	1.3	1.3	1.2
40	1000	0.2	0.4	0.9	1.4	1.4	1.3



## Beltéri levegőminőség

Eurofins Indoor Air Comfort®

IAC Gold

Francia VOC

A+



## Cradle to Cradle Certified®



This product is Cradle to Cradle Certified® at Bronze level (version 4.0).



## Material Health



This product has received a C2C Certified Material Health Certificate™ at the Silver level (standard version 4.0). The C2C Certified Material Health Certificate™ is a verification of the health and safety of a product's composition using the Material Health requirements of the Cradle-to-Cradle Certified Product Standard.



## Ökológiai lábnyom

Solo  
Freedom

8,41 (Solo család EPD az ISO 14025 / EN 15804 szabványnak megfelelően)

Az EPD A1-C4 életciklus szakaszai, az ISO 14025 / EN 15804 szabványnak megfelelően



## Újrahasznosíthatóság

Minimum fogyasztás utáni újrahasznosított tartalom	57%
Újrahasznosíthatóság	Teljes egészében újrahasznosítható



## Tűzbiztonság

	Fire standard	Class
Európa	EN 13501-1	A2-s1, d0

A burkolólapok üvegyapot magját az EN ISO 1182 szabvány szerint bevizsgálták és nem éghetőnek minősítették.



## Nedvességállóság

C osztály, 95%-os relatív páratartalom és 30 °C, az EN 13964:2014 szabvány szerint



## Külső megjelenés

Dérféhér, legközelebbi NCS színminta S 0500-N, 85%-os fényvisszaverő képesség. Fényesség < 1.



## Tisztíthatóság

Portalánítás és porszívózás naponta. Hetente nedves áttörítés.



## Hozáférhetőség

A burkolólapok leszerelhetők.



## Telepítés

Rögzítés a szerelési ábrák, útmutatók és a segédrajzok szerint. A rendszer minimális teljes mélységére vonatkozó információkat lásd a mennyiségi előírásokban.



## A rendszer súlya

	kg/m <sup>2</sup>
Solo Triangle	4,7

A súlyadatok tájékoztató jellegűek, és változhatnak.



## Mechanikai jellemzők

A burkolólap mind a pontszerű, mind az elosztott terhelést elbírja. Lásd: Funkcionális követelmények, Mechanikai tulajdonságok a [www.ecophon.com](http://www.ecophon.com) oldalon.



## CE

Az Ecophon mennyezeti rendszerek CE-jelöléssel rendelkeznek az EN 13964:2014 harmonizált európai szabvány szerint. A CE-jelöléssel ellátott építési termékekre teljesítménynyilatkozat (Declaration of Performance - DOP) vonatkozik, amely lehetővé teszi az ügyfelek és a felhasználók számára, hogy könnyen összehasonlítsák az európai piacon kapható termékek teljesítményét.

SZERELÉSI ÁBRA (M297): ECOPHON SOLO TRIANGLE

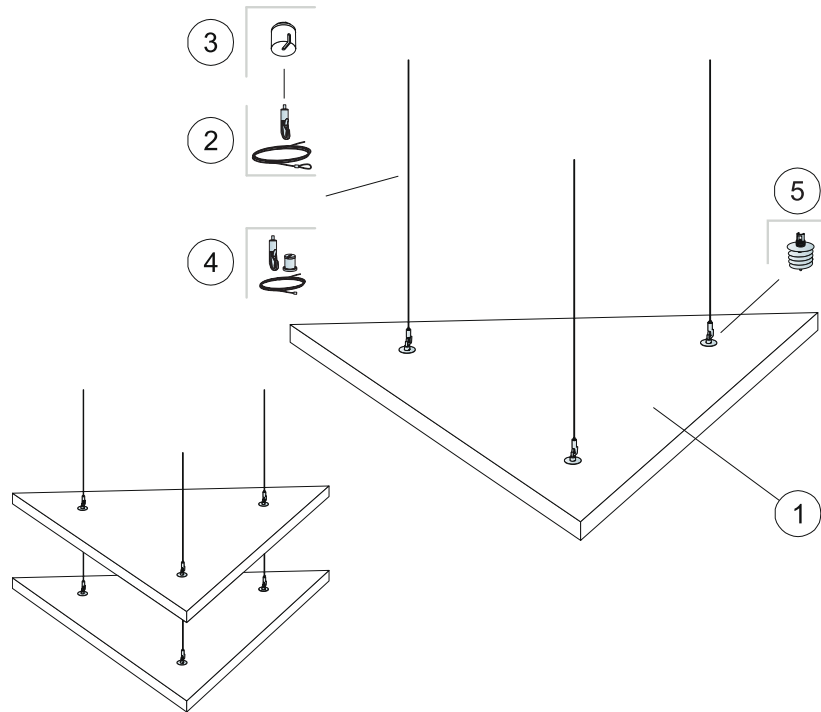

QUANTITY SPECIFICATION (EXCL. WASTAGE)

	Size, mm
	<b>1039x1200</b>
1 Solo Triangle	0,62m <sup>2</sup> /panel
2 Connect Állítható akasztóhuzal	3/panel
3 Connect fedőkupak (Opcionális)	3/panel
4 Connect Állítható huzalkészlet (Alt 1, opcionális)	3/panel
5 Connect Absorber horgony	3/panel
Δ A rendszer minimális teljes mélysége: 140 mm	-
A Connect Absorber horgony beépítéséhez használja a Connect Absorber horgonyfejet.	-

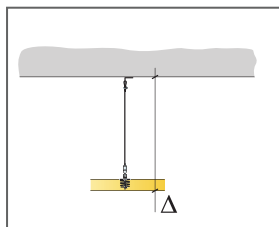

See Quantity specification

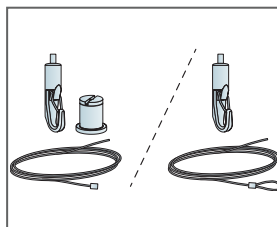

Two types of Adjustable wire solutions

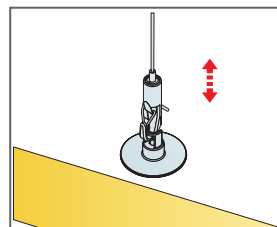

Easily adjustable suspension with Connect Adjustable wire hanger

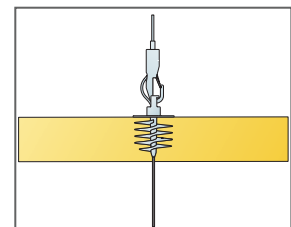

Panels can be suspended underneath each other

# Ecophon Solo™ Pentagon

Solo Pentagon is a free hanging unit, offering high level design possibilities. Three different suspension systems offer opportunities to create several layers and angles. Suitable when the room volume should be maintained or when it's not possible to install a wall-to-wall ceiling.



Ghelamco Arena, Belgium

## ASSORTMENT



Size, mm	1139x1198
Special Fixing	•
Thickness (THK)	40
Inst. diagr.	M427

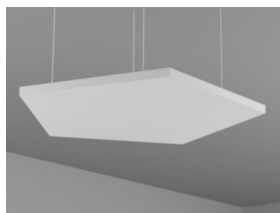

Solo Freedom



Függesztés Connect állítható akasztóhuzállal és Connect Absorber horgonnyal



## Akusztika

The values in the diagram refer to a single unit. If the units are arranged in a cluster with distances between units less than 0,5 meters, the Aeq per unit will be slightly reduced.

## Hangelnyelés:

Based on test results according to EN ISO 354.

$A_{eq}$  Equivalent absorption area per unit (m<sup>2</sup> sabin)

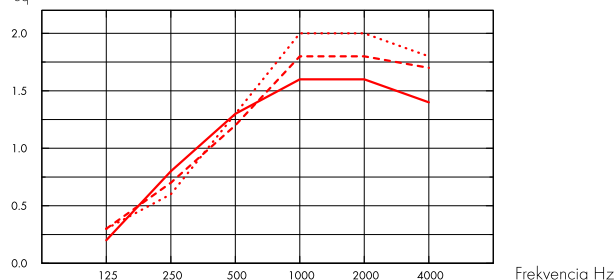

- Solo Pentagon 1139x1198, 200 mm o.d.s.
  - - - Solo Pentagon 1139x1198, 400 mm o.d.s.
  - · · Solo Pentagon 1139x1198, 1000 mm o.d.s.
- o.d.s = a rendszer teljes magassága

THK mm	o.d.s. mm	$A_{eq}$ Equivalent absorption area per unit (m <sup>2</sup> sabin)					
		125 Hz	250 Hz	500 Hz	1000 Hz	2000 Hz	4000 Hz
40	200	0.2	0.8	1.3	1.6	1.6	1.4
40	400	0.3	0.7	1.2	1.8	1.8	1.7
40	1000	0.3	0.6	1.3	2.0	2.0	1.8



## Beltéri levegőminőség

Eurofins Indoor Air Comfort®

IAC Gold

Francia VOC

A+



## Cradle to Cradle Certified®



This product is Cradle to Cradle Certified® at Bronze level (version 4.0).



## Material Health



This product has received a C2C Certified Material Health Certificate™ at the Silver level (standard version 4.0). The C2C Certified Material Health Certificate™ is a verification of the health and safety of a product's composition using the Material Health requirements of the Cradle-to-Cradle Certified Product Standard.



## Ökológiai lábnyom

Solo Freedom

8,41 (Solo család EPD az ISO 14025 / EN 15804 szabványnak megfelelően)

Az EPD A1-C4 életciklus szakaszai, az ISO 14025 / EN 15804 szabványnak megfelelően





## Újrahasznosíthatóság

Minimum fogyasztás utáni újrahasznosított tartalom	57%
Újrahasznosíthatóság	Teljes egészében újrahasznosítható



## Tűzbiztonság

	Fire standard	Class
Európa	EN 13501-1	A2-s1, d0

A burkolólapok üvegyapot magját az EN ISO 1182 szabvány szerint bevizsgálták és nem éghetőnek minősítették.



## Nedvességállóság

C osztály, 95%-os relatív páratartalom és 30 °C, az EN 13964:2014 szabvány szerint



## Külső megjelenés

Dérféhér, legközelebbi NCS színminta S 0500-N, 85%-os fényvisszaverő képesség. Fényesség < 1.



## Tisztíthatóság

Portalánítás és porszívózás naponta. Hetente nedves áttörítés.



## Hozáférhetőség

A burkolólapok leszerelhetők.



## Telepítés

Rögzítés a szerelési ábrák, útmutatók és a segédrajzok szerint. A rendszer minimális teljes mélységére vonatkozó információkat lásd a mennyiségi előírásokban.



## A rendszer súlya

	kg/m <sup>2</sup>
Solo Pentagon	4,7

A súlyadatok tájékoztató jellegűek, és változhatnak.



## Mechanikai jellemzők

A burkolólap mind a pontszerű, mind az elosztott terhelést elbírja. Lásd: Funkcionális követelmények, Mechanikai tulajdonságok a [www.ecophon.com](http://www.ecophon.com) oldalon.



## CE

Az Ecophon mennyezeti rendszerek CE-jelöléssel rendelkeznek az EN 13964:2014 harmonizált európai szabvány szerint. A CE-jelöléssel ellátott építési termékekre teljesítménynyilatkozat (Declaration of Performance - DOP) vonatkozik, amely lehetővé teszi az ügyfelek és a felhasználók számára, hogy könnyen összehasonlítsák az európai piacon kapható termékek teljesítményét.

## SZERELÉSI ÁBRA (M427): ECOPHON SOLO PENTAGON

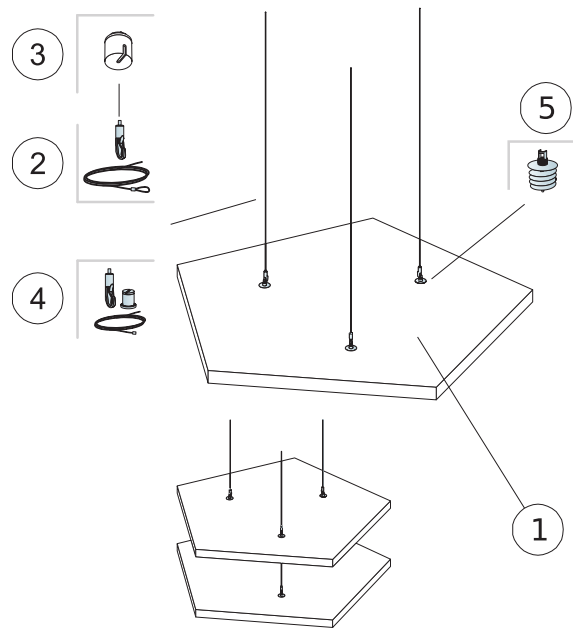

### QUANTITY SPECIFICATION (EXCL. WASTAGE)

	<b>Size, mm</b>
	<b>1139x1198</b>
1 Solo Pentagon	0,94m <sup>2</sup> /panel
2 Connect Állítható akasztóhuzal (Alt 1)	3/panel
3 Connect fedőkupak (Alt 1, opcionális)	3/panel
4 Connect Állítható huzalkészlet (Alt 1, opcionális)	3/panel
5 Connect Absorber horgony (Alt 1)	3/panel
Δ A rendszer minimális teljes mélysége: 140 mm	-
A Connect Absorber horgony beépítéséhez használja a Connect Absorber horgonyfejet.	-

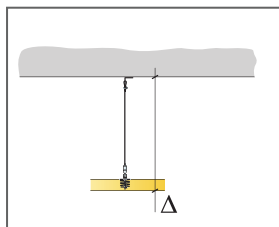

See Quantity specification

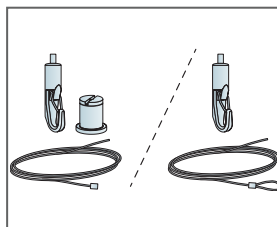

Two types of Adjustable wire solutions

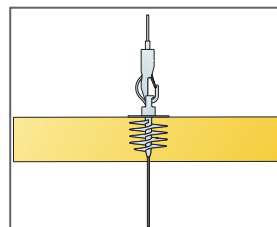

Panels can be suspended underneath each other

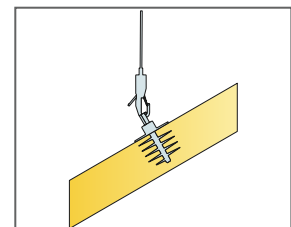

Panels can be installed in angles

# Ecophon Solo™ Hexagon

Solo Hexagon is a free hanging unit, offering high level design possibilities. Three different suspension systems offer opportunities to create several layers and angles. Suitable when the room volume should be maintained or when it's not possible to install a wall-to-wall ceiling.



Chelancio Arena, Belgium

## ASSORTMENT



Size, mm	1040x1200
Special Fixing	•
Thickness (THK)	40
Inst. diagr.	M426

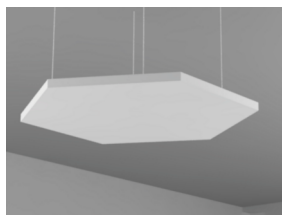

Függesztés Connect állítható akasztóhuzallal és Connect Absorber horgonnyal

## Akuszтика



The values in the diagram refer to a single unit. If the units are arranged in a cluster with distances between units less than 0,5 meters, the Aeq per unit will be slightly reduced.

## Hangelnélés:

Based on test results according to EN ISO 354.

$A_{eq}$  Equivalent absorption area per unit (m<sup>2</sup> sabin)

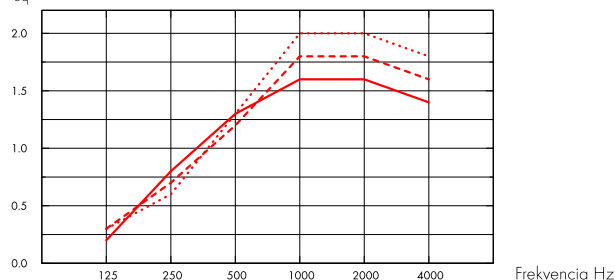



- Solo Hexagon 1040x1200, 200 mm o.d.s.
  - - - Solo Hexagon 1040x1200, 400 mm o.d.s.
  - ... Solo Hexagon 1040x1200, 1000 mm o.d.s.
- o.d.s = a rendszer teljes magassága

THK mm	o.d.s. mm	$A_{eq}$ Equivalent absorption area per unit (m <sup>2</sup> sabin)					
		125 Hz	250 Hz	500 Hz	1000 Hz	2000 Hz	4000 Hz
40	200	0.2	0.8	1.3	1.6	1.6	1.4
40	400	0.3	0.7	1.2	1.8	1.8	1.6
40	1000	0.3	0.6	1.3	2.0	2.0	1.8



## Beltéri levegőminőség

Eurofins Indoor Air Comfort®		IAC Gold	 
Francia VOC		A+	



## Cradle to Cradle Certified®



This product is Cradle to Cradle Certified® at Bronze level (version 4.0).



## Material Health



This product has received a C2C Certified Material Health Certificate™ at the Silver level (standard version 4.0). The C2C Certified Material Health Certificate™ is a verification of the health and safety of a product's composition using the Material Health requirements of the Cradle-to-Cradle Certified Product Standard.



## Ökológiai lábnyom

Solo Freedom	8,41 (Solo család EPD az ISO 14025 / EN 15804 szabványának megfelelően)	Az EPD A1-C4 életciklus szakaszai, az ISO 14025 / EN 15804 szabványának megfelelően
--------------	---	---



## Újrahasznosíthatóság

Minimum fogyasztás utáni újrahasznosított tartalom	57%
Újrahasznosíthatóság	Teljes egészében újrahasznosítható



## Tűzbiztonság

	Fire standard	Class
Európa	EN 13501-1	A2-s1, d0

A burkolólapok üvegyapot magját az EN ISO 1182 szabvány szerint bevizsgálták és nem éghetőnek minősítették.



## Nedvességállóság

C osztály, 95%-os relatív páratartalom és 30 °C, az EN 13964:2014 szabvány szerint



## Külső megjelenés

Dérféhér, legközelebbi NCS színminta S 0500-N, 85%-os fényvisszaverő képesség. Fényesség < 1.



## Tisztíthatóság

Portalánítás és porszívózás naponta. Hetente nedves áttörítés.



## Hozáférhetőség

A burkolólapok leszerelhetők.



## Telepítés

Rögzítés a szerelési ábrák, útmutatók és a segédrajzok szerint. A rendszer minimális teljes mélységére vonatkozó információkat lásd a mennyiségi előírásokban.



## A rendszer súlya

	kg/m <sup>2</sup>
Solo Hexagon	4,7

A súlyadatok tájékoztató jellegűek, és változhatnak.



## Mechanikai jellemzők

A burkolólap mind a pontszerű, mind az elosztott terhelést elbírja. Lásd: Funkcionális követelmények, Mechanikai tulajdonságok a [www.ecophon.com](http://www.ecophon.com) oldalon.



## CE

Az Ecophon mennyezeti rendszerek CE-jelöléssel rendelkeznek az EN 13964:2014 harmonizált európai szabvány szerint. A CE-jelöléssel ellátott építési termékekre teljesítménynyilatkozat (Declaration of Performance - DOP) vonatkozik, amely lehetővé teszi az ügyfelek és a felhasználók számára, hogy könnyen összehasonlítsák az európai piacon kapható termékek teljesítményét.

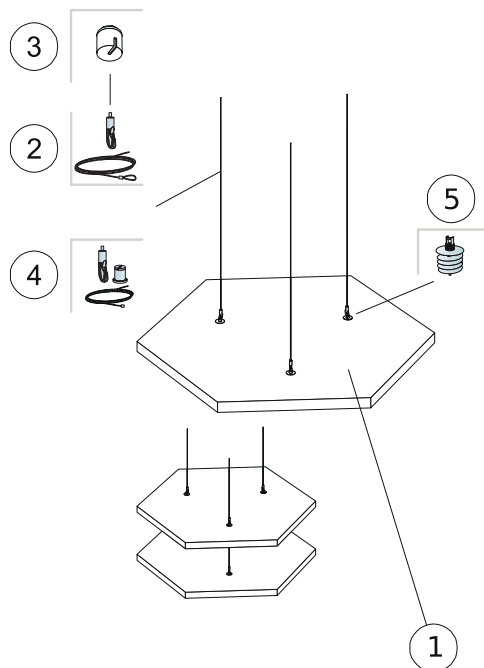

### QUANTITY SPECIFICATION (EXCL. WASTAGE)

	Size, mm
	<b>1040x1200</b>
1 Solo Hexagon	0,94m <sup>2</sup> /panel
2 Connect Állítható akasztóhuzal (Alt 1)	3/panel
3 Connect fedőkupak (Alt 1, opcionális)	3/panel
4 Connect Állítható huzalkészlet (Alt 1, opcionális)	3/panel
5 Connect Absorber horgony (Alt 1)	3/panel
Δ A rendszer minimális teljes mélysége: 140 mm	-
A Connect Absorber horgony beépítéséhez használja a Connect Absorber horgonyfejet.	-

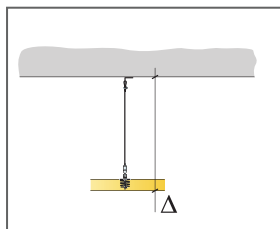

See Quantity specification

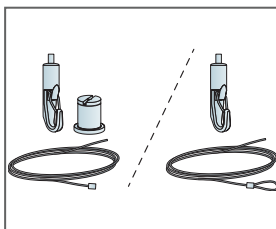

Two types of Adjustable wire solutions

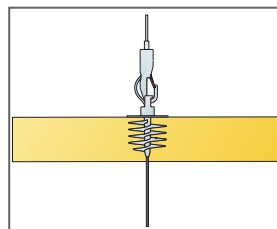

Panels can be suspended underneath each other

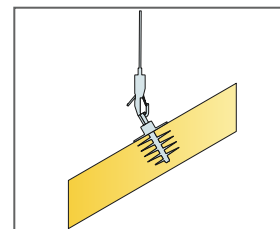

Panels can be installed in angles

# Ecophon Solo™ Lite Square

Az Ecophon Solo™ Lite Square egy akusztikai megoldás, elsősorban olyan helyen, ahol nincs lehetőség faltól falig terjedő mennyezetbeépítésre. A Solo Lite Square azokban az épületekben válik be, ahol a helyiség térfogatát fenn lehet tartani, vagy opcióként, ha TABS (Thermally Activated Building System) hűtőrendszert választanak.

A Solo Lite Square egy keret nélküli, szabad függesztésű egység, amely nagyfokú tervezési



Sociedad Colombiana de Arquitectos, Bogotá, Colombia

## ASSORTMENT

<input type="checkbox"/>	Size, mm	1200x1200
	Special Fixing	•
	Thickness (THK)	40
	Inst. diag.	M403

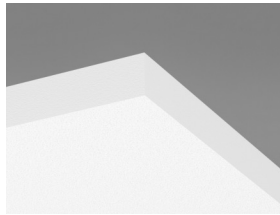

Solo panel



Függesztés Connect állítható akasztóhuzallal és Connect Absorber horgonnyal

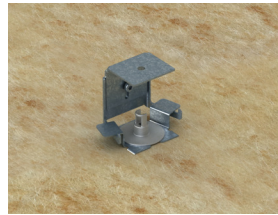

Függesztés Connect Absorber konzollal és Connect Absorber horgonnyal



## Akuszтика

Az ábrán szereplő értékek egyetlen egységre vonatkoznak. Ha az egységek klaszterben vannak elhelyezve, és az egységek közötti távolság kisebb, mint 0,5 méter, az egységenkénti Aeq némileg csökken.

## Hangelnyelés:

Test results according to EN ISO 354.

A<sub>eq</sub> Equivalent absorption area per unit (m<sup>2</sup> sabin)

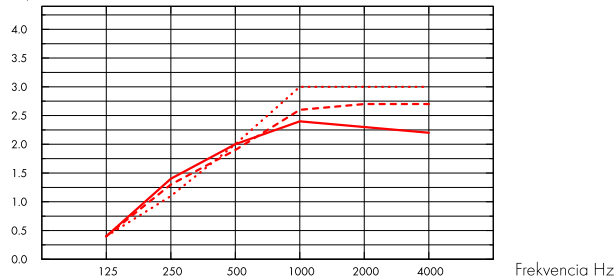

- Solo Lite Square PAE 1200x1200, 200 mm o.d.s.
  - - - Solo Lite Square PAE 1200x1200, 400 mm o.d.s.
  - ... Solo Lite Square PAE 1200x1200, 1000 mm o.d.s.
- o.d.s = a rendszer teljes magassága

THK mm	o.d.s. mm	A <sub>eq</sub> Equivalent absorption area per unit (m <sup>2</sup> sabin)					
		125 Hz	250 Hz	500 Hz	1000 Hz	2000 Hz	4000 Hz
40	200	0.4	1.4	2.0	2.4	2.3	2.2
40	400	0.4	1.3	1.9	2.6	2.7	2.7
40	1000	0.4	1.1	2.0	3.0	3.0	3.0



## Beltéri levegőminőség

Eurofins Indoor Air Comfort®	IAC
Francia VOC	A
Finn M1	•



## Cradle to Cradle Certified®



This product is Cradle to Cradle Certified® at Bronze level (version 4.0).



## Material Health



This product has received a C2C Certified Material Health Certificate™ at the Silver level (standard version 4.0). The C2C Certified Material Health Certificate™ is a verification of the health and safety of a product's composition using the Material Health requirements of the Cradle-to-Cradle Certified Product Standard.



## Ökológiai lábnyom

Solo Lite	7,24
-----------	------





## Újrahasznosíthatóság

Minimum fogyasztás utáni újrahasznosított tartalom	64%
Újrahasznosíthatóság	Teljes egészében újrahasznosítható



## Tűzbiztonság

	Fire standard	Class
Európa	EN 13501-1	A2-s1, d0

A burkolólapok üvegyapot magját az EN ISO 1182 szabvány szerint bevizsgálták és nem éghetőnek minősítették.



## Külső megjelenés

Dérfehér, legközelebbi NCS színminta S 0500-N, 85%-os fényvisszaverő képesség. Fényesség < 1.



## Tisztíthatóság

Portalánítás és porszívózás naponta. Hetente nedves áttörítés.



## Hozáférhetőség

A burkolólapok leszerelhetők.



## Telepítés

Rögzítés a szerelési ábrák, útmutatók és a segédrajzok szerint. A rendszer minimális teljes mélységére vonatkozó információkat lásd a mennyiségi előírásokban.



## Mechanikai jellemzők

A burkolólap mind a pontszerű, mind az elosztott terhelést elbírja. Lásd: Funkcionális követelmények, Mechanikai tulajdonságok a [www.ecophon.com](http://www.ecophon.com) oldalon.



## CE

Az Ecophon mennyezeti rendszerek CE-jelöléssel rendelkeznek az EN 13964:2014 harmonizált európai szabvány szerint. A CE-jelöléssel ellátott építési termékekre teljesítménynyilatkozat (Declaration of Performance - DOP) vonatkozik, amely lehetővé teszi az ügyfelek és a felhasználók számára, hogy könnyen összehasonlítsák az európai piacon kapható termékek teljesítményét.

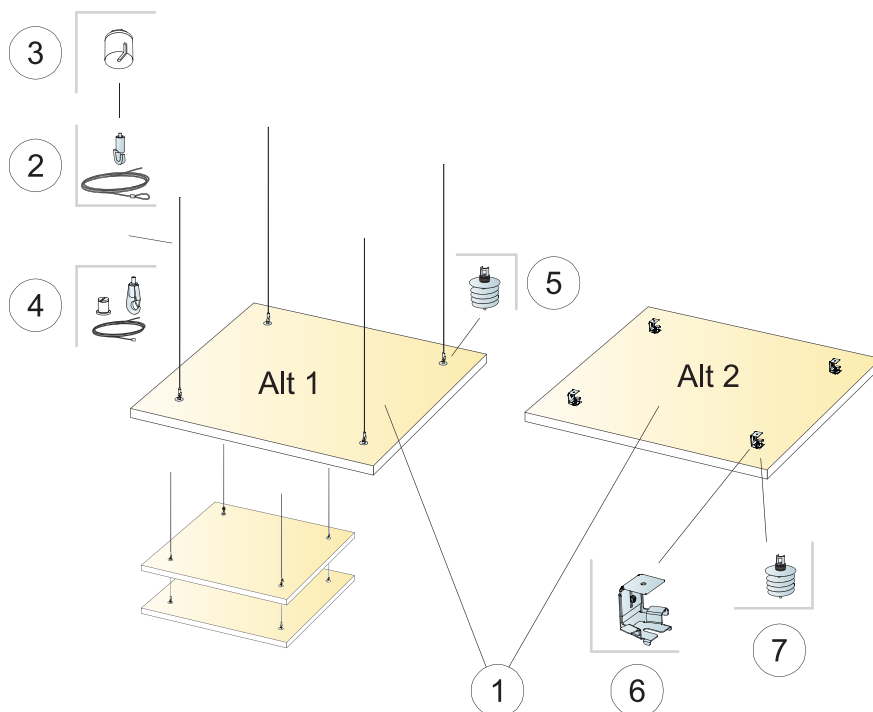

### QUANTITY SPECIFICATION (EXCL. WASTAGE)

		Size, mm
		1200x1200
1	Solo Lite Square	1,44m <sup>2</sup> /panel
2	Connect Állítható akasztóhuzal (Alt 1)	4/panel
3	Connect fedőkupak (Alt 1, opcionális)	4/panel
4	Connect Állítható huzalkészlet (Alt 1, opcionális)	4/panel
5	Connect Absorber horgony (Alt 1)	4/panel
6	Connect Absorber konzol (Alt 2)	4/panel
7	Connect Absorber horgony (Alt 2)	4/panel
Δ A rendszer minimális teljes mélysége: Δ1 130 mm / Δ2 90 mm		-

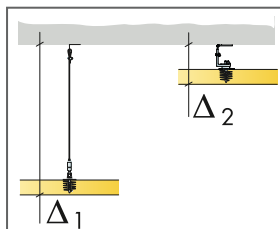

See Quantity specification

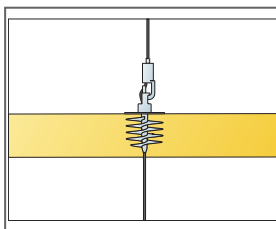

Panels can be suspended underneath each other

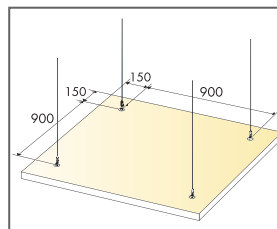

Installation dimensions

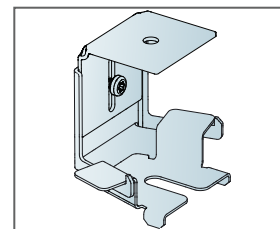

Details of Absorber bracket. Overall depth of system between 90-130mm

# Ecophon Solo™ Lite Rectangle

Az Ecophon Solo™ Lite Rectangle egy akusztikai megoldás, elsősorban olyan helyen, ahol nincs lehetőség faltól falig terjedő mennyezetbeépítésre. A Solo Lite Rectangle azokban az épületekben válik be, ahol a helyiség térfogatát fenn lehet tartani, vagy opcióként, ha TABS (Thermally Activated Building System) hűtőrendszert választanak.

A Solo Lite Rectangle egy keret nélküli, szabad függesztésű egység, amely nagyfokú tervezési

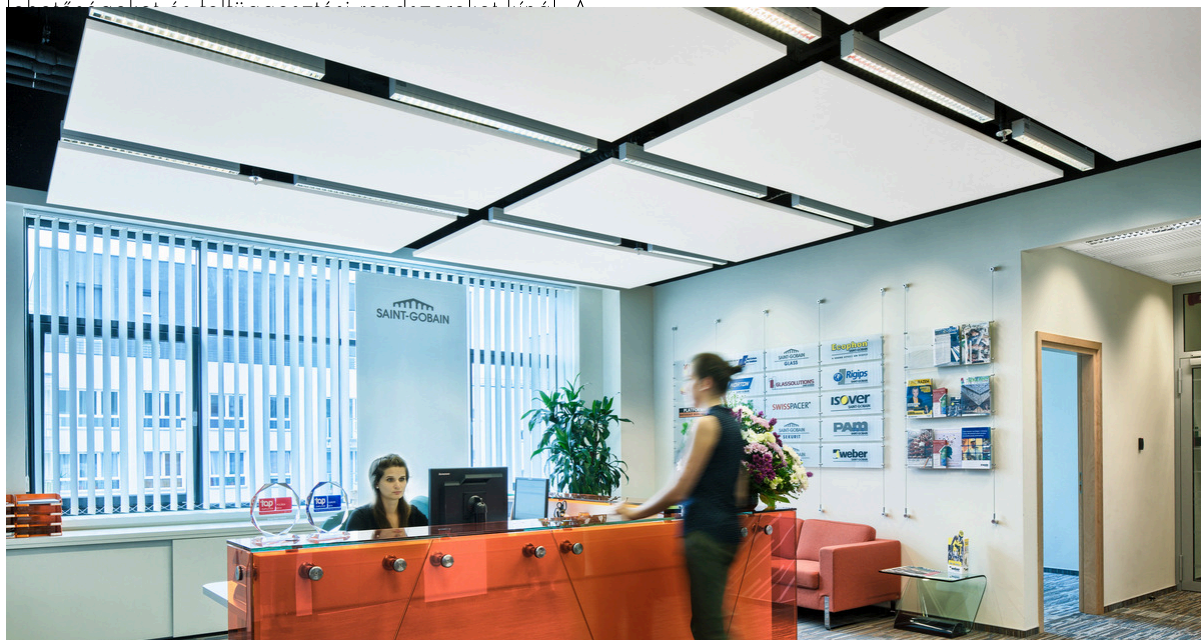

Ecophon Office Poland, Warsaw, Poland

## ASSORTMENT



Size, mm	2400x1200
Special Fixing	•
Thickness (THK)	40
Inst. diagr.	M409

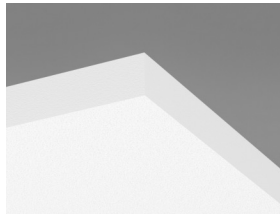

Solo panel



Függesztés Connect állítható akasztóhuzással és Connect Absorber horgonnyal

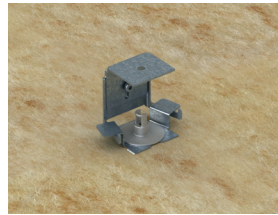

Függesztés Connect Absorber konzollal és Connect Absorber horgonnyal



## Akuszтика

Az ábrán szereplő értékek egyetlen egységre vonatkoznak. Ha az egységek klaszterben vannak elhelyezve, és az egységek közötti távolság kisebb, mint 0,5 méter, az egységenkénti  $A_{eq}$  némileg csökken.

## Hangelnyelés:

Test results according to EN ISO 354.

$A_{eq}$  Equivalent absorption area per unit ( $m^2$  sabin)

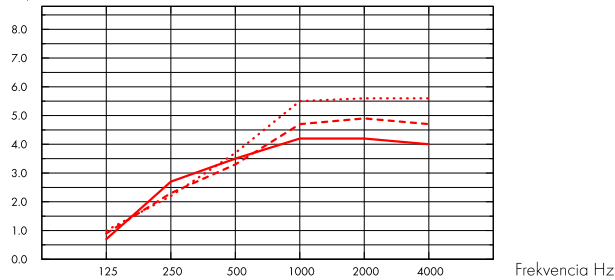

- Solo Lite Rectangle PAE 2400x1200, 200 mm o.d.s.
  - - - Solo Lite Rectangle PAE 2400x1200, 400 mm o.d.s.
  - ... Solo Lite Rectangle PAE 2400x1200, 1000 mm o.d.s.
- o.d.s = a rendszer teljes magassága

	THK mm	o.d.s. mm	$A_{eq}$ Equivalent absorption area per unit ( $m^2$ sabin)					
			125 Hz	250 Hz	500 Hz	1000 Hz	2000 Hz	4000 Hz
2400x1200	40	200	0.7	2.7	3.5	4.2	4.2	4.0
2400x1200	40	400	0.9	2.3	3.3	4.7	4.9	4.7
2400x1200	40	1000	1.0	2.2	3.7	5.5	5.6	5.6



## Beltéri levegőminőség

Eurofins Indoor Air Comfort®	IAC
Francia VOC	A
Finn M1	•



## Cradle to Cradle Certified®



This product is Cradle to Cradle Certified® at Bronze level (version 4.0).



## Ökológiai lábnyom

Solo Lite | 7,24



## Material Health



This product has received a C2C Certified Material Health Certificate™ at the Silver level (standard version 4.0). The C2C Certified Material Health Certificate™ is a verification of the health and safety of a product's composition using the Material Health requirements of the Cradle-to-Cradle Certified Product Standard.



## Újrahasznosíthatóság

Minimum fogyasztás utáni újrahasznosított tartalom	64%
Újrahasznosíthatóság	Teljes egészében újrahasznosítható



## Tűzbiztonság

Európa	EN 13501-1	A2-s1, d0	The glass wool core of the tiles is tested and classified as non-combustible according to EN ISO 1182.
--------	------------	-----------	--



## Nedvességállóság

C osztály, 95%-os relatív páratartalom és 30 °C, az EN 13964:2014 szabvány szerint



## Külső megjelenés

Dérféhér, legközelebbi NCS színminta S 0500-N, 85%-os fényvisszaverő képesség. Fényesség < 1.



## Tisztíthatóság

Portalanítás és porszívózás naponta. Hetente nedves áttörlés.



## Hozáférhetőség

A burkolólapok leszerelhetők.



## Telepítés

Rögzítés a szerelési ábrák, útmutatók és a segédrajzok szerint. A rendszer minimális teljes mélységére vonatkozó információkat lásd a mennyiségi előírásokban.



## Mechanikai jellemzők

A burkolólap mind a pontszerű, mind az elosztott terhelést elbírja. Lásd: Funkcionális követelmények, Mechanikai tulajdonságok a [www.ecophon.com](http://www.ecophon.com) oldalon.



## CE

Az Ecophon mennyezeti rendszerek CE-jelöléssel rendelkeznek az EN 13964:2014 harmonizált európai szabvány szerint. A CE-jelöléssel ellátott építési termékekre teljesítménynyilatkozat (Declaration of Performance - DOP) vonatkozik, amely lehetővé teszi az ügyfelek és a felhasználók számára, hogy könnyen összehasonlítsák az európai piacon kapható termékek teljesítményét.

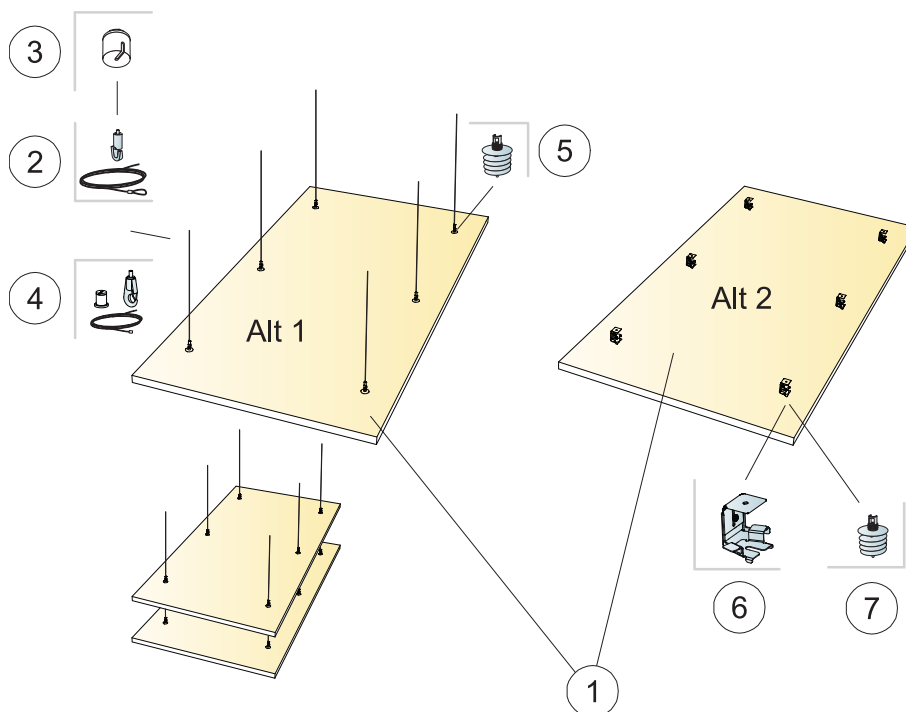

### QUANTITY SPECIFICATION (EXCL. WASTAGE)

		Size, mm
		<b>2400x1200</b>
1	Solo Lite Rectangle	2,88m <sup>2</sup> /panel
2	Connect Állítható akasztóhuzal (Alt 1)	6/panel
3	Connect fedőkupak (Alt 1, opcionális)	6/panel
4	Connect Állítható huzalkészlet (Alt 1, opcionális)	6/panel
5	Connect Absorber horgony (Alt 1)	6/panel
6	Connect Absorber konzol (Alt 2)	6/panel
7	Connect Absorber horgony (Alt 2)	6/panel
Δ A rendszer minimális teljes mélysége: Δ1 130 mm / Δ2 90 mm		-

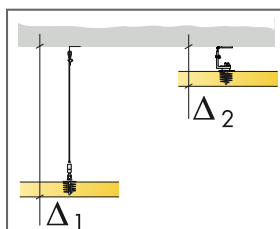

See Quantity specification

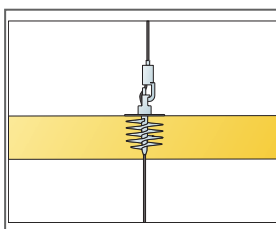

Panels can be suspended underneath each other

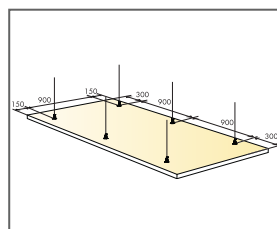

Installation dimensions

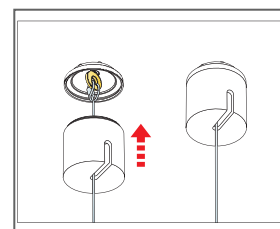

Installation of Connect Covering cup

# Ecophon Solo™ Baffle

A Solo Baffle függőlegesen telepített, keret nélküli terelőlapok rendszere. A Solo Baffle elkülönülő vonalak kialakítására használható, és különböző méretekben, valamint széles színválasztékban kapható. A terelőlapokat elsősorban akkor használják, ha a természetes fényt tetőablakon keresztül juttatják a helyiségbe.



Plantronics, Hoofddorp, Netherlands

## ASSORTMENT

Size, mm	1200x200	1200x300	1200x600	1800x200	1800x300	1800x600
Special Fixing	•	•	•	•	•	•
Thickness (THK)	40	40	40	40	40	40
Inst. diagr.	M414, M491, M563, M580	M414, M491, M563, M580	M414, M491, M563, M580	M414, M491, M563, M580	M414, M491, M563, M580	M414, M491, M563, M580

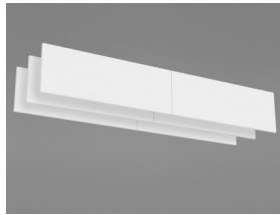

Solo Baffle



Solo Baffle/horgony



Solo Baffle/akasztó rögzítés

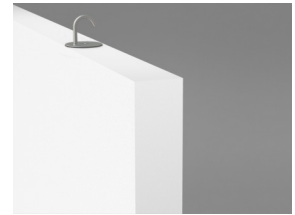

Solo Baffle/akasztó

## Akusztika



### Hangnyelés:

Test results according to EN ISO 354:2003 NOTE: Results shown are not comparable with results according to older versions of this standard due to discrepancies in test method. Classification according to EN ISO 11654, and the single value ratings for Noise Reduction Coefficient, NRC and Sound Absorption Average, SAA according to ASTM C 423.

$\alpha_p$ , Tapasztalati hangnyelési együttható

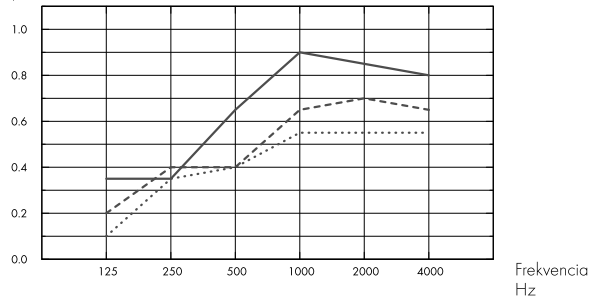

.... Solo Baffle 1200/1800x200, spacing 600mm, direct mounting

--- Solo Baffle 1200/1800x300, spacing 600mm, direct mounting

- Solo Baffle 1200/1800x600, spacing 600mm, direct mounting

o.d.s = a rendszer teljes magassága

$A_{eq}$ , Equivalent absorption area per unit (m<sup>2</sup> sabin)

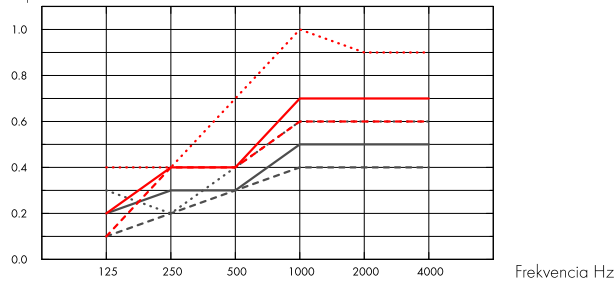

--- Solo Baffle 1200x200

- Solo Baffle 1200x300

.... Solo Baffle 1200x600

--- Solo Baffle 1800x200

- Solo Baffle 1800x300

.... Solo Baffle 1800x600

o.d.s = a rendszer teljes magassága

	THK mm	o.d.s. mm	$\alpha_p$ , Tapasztalati hangnyelési együttható						$\alpha_w$
			125 Hz	250 Hz	500 Hz	1000 Hz	2000 Hz	4000 Hz	
c600	40	200	0.10	0.35	0.40	0.55	0.55	0.55	0.50
c600	40	300	0.20	0.40	0.40	0.65	0.70	0.65	0.50
c600	40	600	0.35	0.35	0.65	0.90	0.85	0.80	0.65



	THK mm	o.d.s. mm	$A_{eq}$ , Equivalent absorption area per unit (m <sup>2</sup> sabin)					
			125 Hz	250 Hz	500 Hz	1000 Hz	2000 Hz	4000 Hz
1200x200 c600	40	200	0.1	0.2	0.3	0.4	0.4	0.4
1200x300 c600	40	300	0.2	0.3	0.3	0.5	0.5	0.5
1200x600 c600	40	600	0.3	0.2	0.4	0.6	0.6	0.6
1800x200 c600	40	200	0.1	0.4	0.4	0.6	0.6	0.6
1800x300 c600	40	300	0.2	0.4	0.4	0.7	0.7	0.7
1800x600 c600	40	600	0.4	0.4	0.7	1.0	0.9	0.9



	THK mm	o.d.s. mm	NRC	SAA
c200	40	200	0.65	0.65
c400	40	200	0.50	0.51
c600	40	200	0.45	0.43
c800	40	200	0.40	0.37
c200	40	300	0.70	0.71
c400	40	300	0.60	0.61
c600	40	300	0.55	0.53
c800	40	300	0.45	0.46
c200	40	600	0.80	0.82
c400	40	600	0.75	0.74
c600	40	600	0.70	0.67
c800	40	600	0.60	0.60



### Beltéri levegőminőség

Eurofins Indoor Air Comfort®	IAC Gold	 
Francia VOC	A+	



### Cradle to Cradle Certified®



This product is Cradle to Cradle Certified® at Bronze level (version 4.0).



### Material Health



This product has received a C2C Certified Material Health Certificate™ at the Silver level (standard version 4.0). The C2C Certified Material Health Certificate™ is a verification of the health and safety of a product's composition using the Material Health requirements of the Cradle-to-Cradle Certified Product Standard.



### Ökológiai lábnyom

	Kg CO <sub>2</sub> equiv/m <sup>2</sup>	
Solo Baffle & Solo Baffle Wall	10,11	Az EPD A1-C4 életciklus szakaszai, az ISO 14025 / EN 15804 szabványnak megfelelően



### Újrahasznosíthatóság

Minimum fogyasztás utáni újrahasznosított tartalom	57%
Újrahasznosíthatóság	Teljes egészében újrahasznosítható



### Tűzbiztonság

	Fire standard	Class	
Európa	EN 13501-1	A2-s1, d0	A burkolólapok üvegyapot magját az EN ISO 1182 szabvány szerint bevizsgálták és nem éghetőnek minősítették.



### Nedvességállóság

C osztály, 95%-os relatív páratartalom és 30 °C, az EN 13964:2014 szabvány szerint



### Külső megjelenés

Dérfehér, legközelebbi NCS színminta S 0500-N, 85%-os fényvisszaverő képesség. Fényesség < 1.



### Tisztíthatóság

Portalanítás és porszívózás naponta. Hetente nedves áttörés.



### Hozáférhetőség

A burkolólapok leszerelhetők.



### Telepítés

Rögzítés a szerelési ábrák, útmutatók és a segédrajzok szerint. A rendszer minimális teljes mélységére vonatkozó információkat lásd a mennyiségi előírásokban.



### A rendszer súlya

	kg/m <sup>2</sup>	A súlyadatok tájékoztató jellegűek, és változhatnak.
Solo Baffle	4,6	



### Mechanikai jellemzők

További élő terhet kell rögzíteni az aljzathoz.



### CE

Az Ecophon mennyezeti rendszerek CE-jelöléssel rendelkeznek az EN 13964:2014 harmonizált európai szabvány szerint. A CE-jelöléssel ellátott építési termékekre teljesítménynyilatkozat (Declaration of Performance - DOP) vonatkozik, amely lehetővé teszi az ügyfelek és a felhasználók számára, hogy könnyen összehasonlítsák az európai piacon kapható termékek teljesítményét.

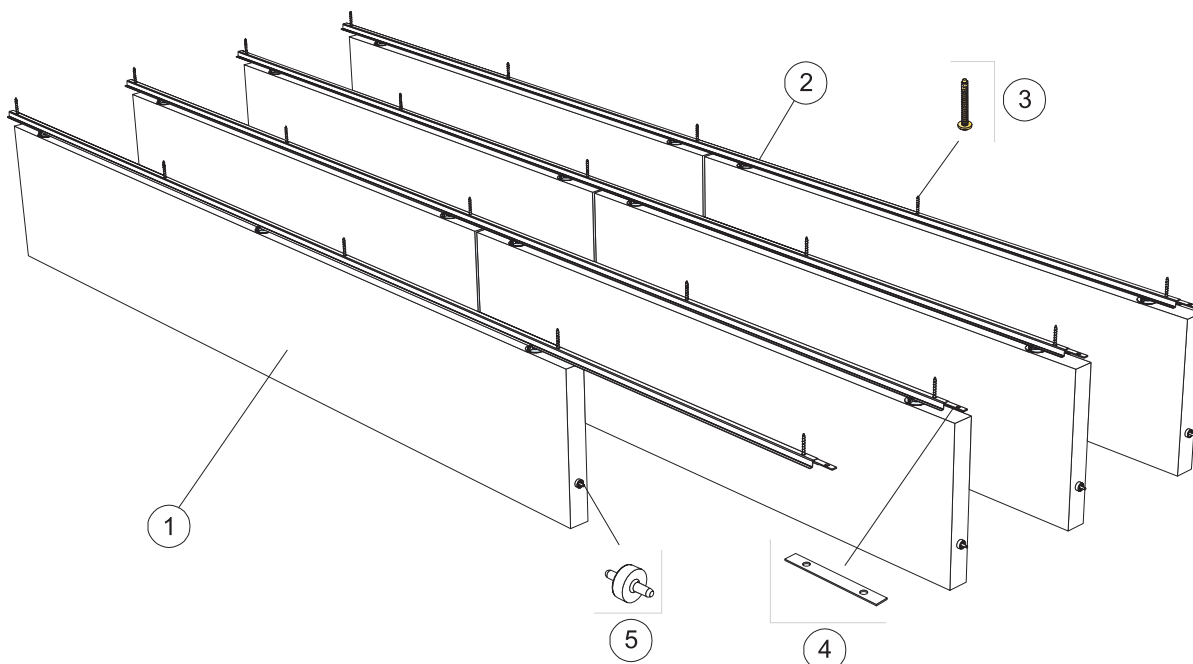

© Saint-Gobain Ecophon AB

### QUANTITY SPECIFICATION (EXCL. WASTAGE)

	Size, mm					
	1200x200	1200x300	1200x600	1800x200	1800x300	1800x600
1 Solo terelőlap/horgony, középpontja 300 mm-es távolságban rögzítve	2,8/m <sup>2</sup>	2,8/m <sup>2</sup>	2,8/m <sup>2</sup>	1,9/m <sup>2</sup>	1,9/m <sup>2</sup>	1,9/m <sup>2</sup>
2 Connect terelőlappprofil, középpontja 300 mm-es távolságban rögzítve	3,3m/m <sup>2</sup>	3,3m/m <sup>2</sup>	3,3m/m <sup>2</sup>	3,3m/m <sup>2</sup>	3,3m/m <sup>2</sup>	3,3m/m <sup>2</sup>
3 Connect horgonycsavar középpontja 1200 mm-es távolságban rögzítve	2,8/m <sup>2</sup>	2,8/m <sup>2</sup>	2,8/m <sup>2</sup>	2,8/m <sup>2</sup>	2,8/m <sup>2</sup>	2,8/m <sup>2</sup>
4 Connect profilkötés, középpontja 2400 mm-es távolságban rögzítve	1,4/m <sup>2</sup>	1,4/m <sup>2</sup>	1,4/m <sup>2</sup>	1,4/m <sup>2</sup>	1,4/m <sup>2</sup>	1,4/m <sup>2</sup>
5 Connect vezetősap, középpontja 1200/1800 mm-es távolságban rögzítve	2,8/m <sup>2</sup>	2,8/m <sup>2</sup>	2,8/m <sup>2</sup>	1,9/m <sup>2</sup>	1,9/m <sup>2</sup>	1,9/m <sup>2</sup>

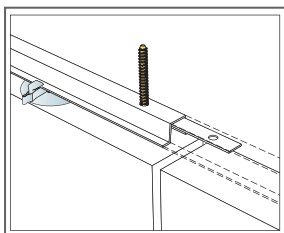

Fixing of Connect Profile connector

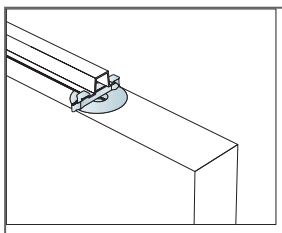

The baffles are secured with clips

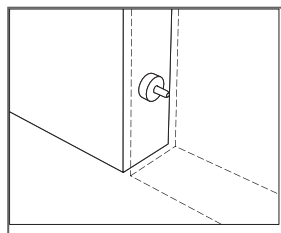

Connect Guiding pin, used to fix distance and level between panels

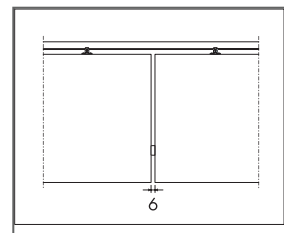

Distinct gap of 6 mm between baffles with Connect Guiding pin

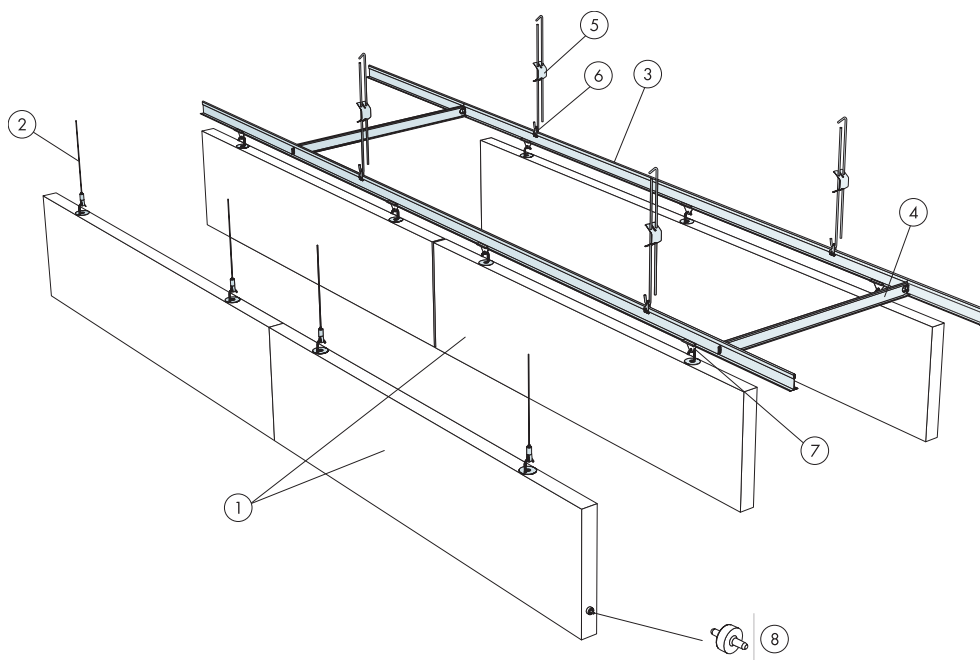

© Saint-Gobain Ecophon AB

### QUANTITY SPECIFICATION (EXCL. WASTAGE)

	Size, mm					
	1200x200	1200x300	1200x600	1800x200	1800x300	1800x600
1 Solo tereőlapp/akasztó, középpontja 600 mm-es távolságban rögzítve	1,4/m <sup>2</sup>	1,4/m <sup>2</sup>	1,4/m <sup>2</sup>	0,9/m <sup>2</sup>	0,9/m <sup>2</sup>	0,9/m <sup>2</sup>
2 Connect Állítható akasztóhuzal (Alt 1)	2/panel	2/panel	2/panel	3/panel	3/panel	3/panel
3 Connect T24 fő tartóelem, középpontja 600 mm-es távolságban rögzítve (Alt 2)	1,7m/m <sup>2</sup>	1,7m/m <sup>2</sup>	1,7m/m <sup>2</sup>	1,7m/m <sup>2</sup>	1,7m/m <sup>2</sup>	1,7m/m <sup>2</sup>
4 Connect T24 Cross T-idom, L=600 mm, középpontja 1800 mm-es távolságban rögzítve (Alt 2)	0,6m/m <sup>2</sup>	0,6m/m <sup>2</sup>	0,6m/m <sup>2</sup>	0,6m/m <sup>2</sup>	0,6m/m <sup>2</sup>	0,6m/m <sup>2</sup>
5 Connect Állítható akasztó c1200 (Alt 2)	1,4/m <sup>2</sup>	1,4/m <sup>2</sup>	1,4/m <sup>2</sup>	1,4/m <sup>2</sup>	1,4/m <sup>2</sup>	1,4/m <sup>2</sup>
6 Connect akasztóklipsz (Alt 2)	1,4/m <sup>2</sup>	1,4/m <sup>2</sup>	1,4/m <sup>2</sup>	1,4/m <sup>2</sup>	1,4/m <sup>2</sup>	1,4/m <sup>2</sup>
7 Connect tereőlappklipsz (Alt 2)	2,8/m <sup>2</sup>	2,8/m <sup>2</sup>	2,8/m <sup>2</sup>	2,8/m <sup>2</sup>	2,8/m <sup>2</sup>	2,8/m <sup>2</sup>
8 Connect vezetőcsap, középpontja 1200/1800 mm-es távolságban rögzítve	2,8/m <sup>2</sup>	2,8/m <sup>2</sup>	2,8/m <sup>2</sup>	0,9/m <sup>2</sup>	0,9/m <sup>2</sup>	0,9/m <sup>2</sup>

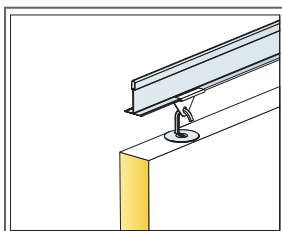

Detail of suspension

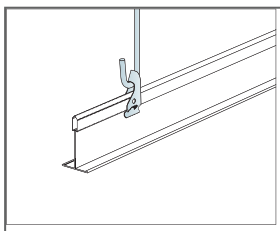

Suspension with adjustable hanger and clip

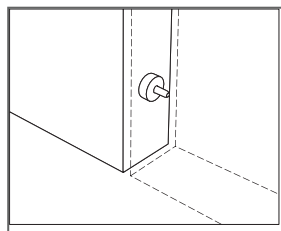

Connect Guiding pin, used to fix distance and level between panels

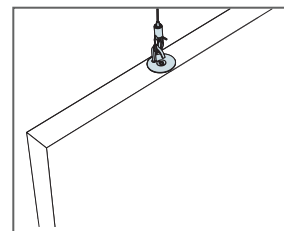

Suspension with Connect Adjustable wire hanger

## INSTALLATION DIAGRAM (M563) FOR ECOPHON SOLO BAFFLE/ANCHOR

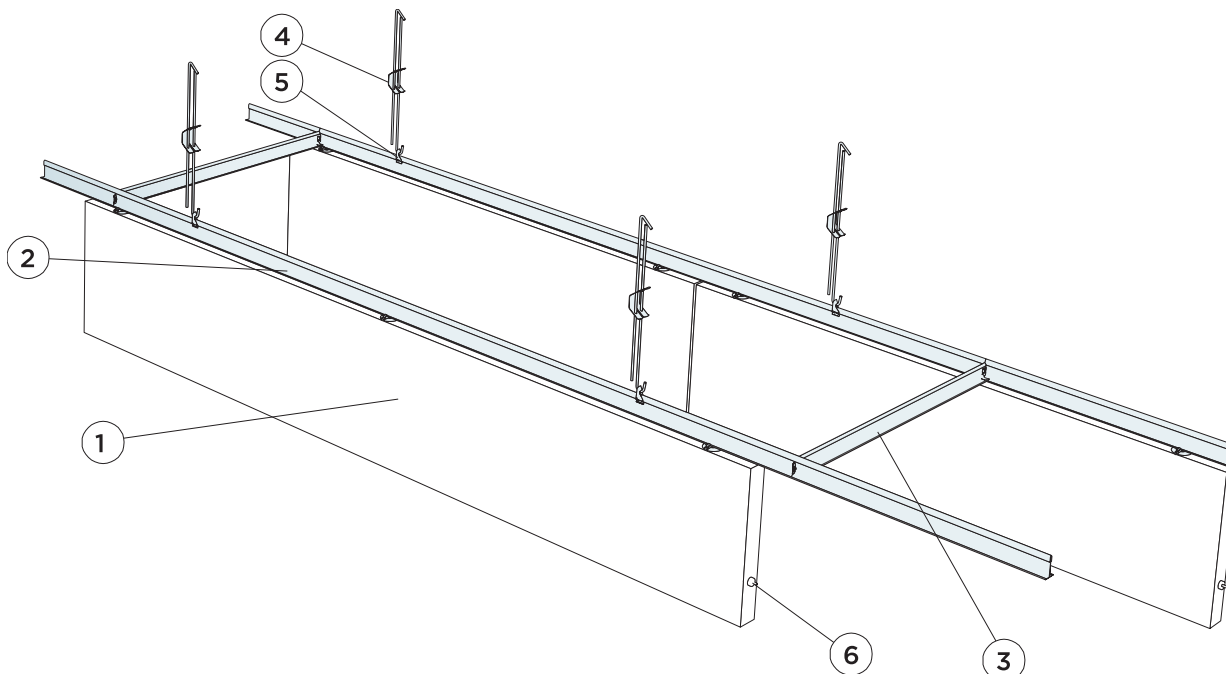

© Saint-Gobain Ecophon AB

### QUANTITY SPECIFICATION (EXCL. WASTAGE)

	Size, mm					
	1200x200	1200x300	1200x600	1800x200	1800x300	1800x600
1 Solo tereőlapp/horgony, középpontja 600 mm-es távolságban rögzítve	1,4/m <sup>2</sup>	1,4/m <sup>2</sup>	1,4/m <sup>2</sup>	0,9/m <sup>2</sup>	0,9/m <sup>2</sup>	0,9/m <sup>2</sup>
2 Connect T24 fő tartóelem, középpontja 600 mm-es távolságban rögzítve (Alt 2)	1,7m/m <sup>2</sup>	1,7m/m <sup>2</sup>	1,7m/m <sup>2</sup>	1,7m/m <sup>2</sup>	1,7m/m <sup>2</sup>	1,7m/m <sup>2</sup>
3 Connect T24 Cross T-idom, L=600 mm, középpontja 1800 mm-es távolságban rögzítve (Alt 2)	0,6m/m <sup>2</sup>	0,6m/m <sup>2</sup>	0,6m/m <sup>2</sup>	0,6m/m <sup>2</sup>	0,6m/m <sup>2</sup>	0,6m/m <sup>2</sup>
4 Connect Állítható akasztó c1200 (Alt 2)	1,4/m <sup>2</sup>	1,4/m <sup>2</sup>	1,4/m <sup>2</sup>	1,4/m <sup>2</sup>	1,4/m <sup>2</sup>	1,4/m <sup>2</sup>
5 Connect akasztóklipsz (Alt 1) nem használható uszodai környezetben	-	-	0,7/m <sup>2</sup>	-	-	-
6 Connect vezetécsp, középpontja 1200/1800 mm-es távolságban rögzítve	2,8/m <sup>2</sup>	2,8/m <sup>2</sup>	2,8/m <sup>2</sup>	0,9/m <sup>2</sup>	0,9/m <sup>2</sup>	0,9/m <sup>2</sup>

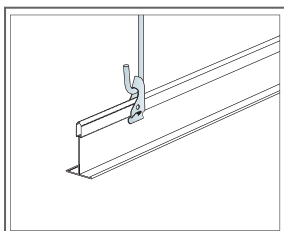

Suspension with adjustable hanger and clip

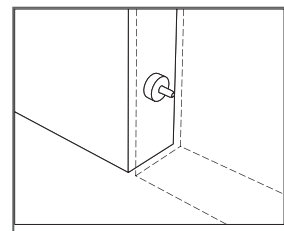

Connect Guiding pin, used to fix distance and level between panels

## INSTALLATION DIAGRAM (M563) FOR ECOPHON SOLO BAFFLE/HOOK

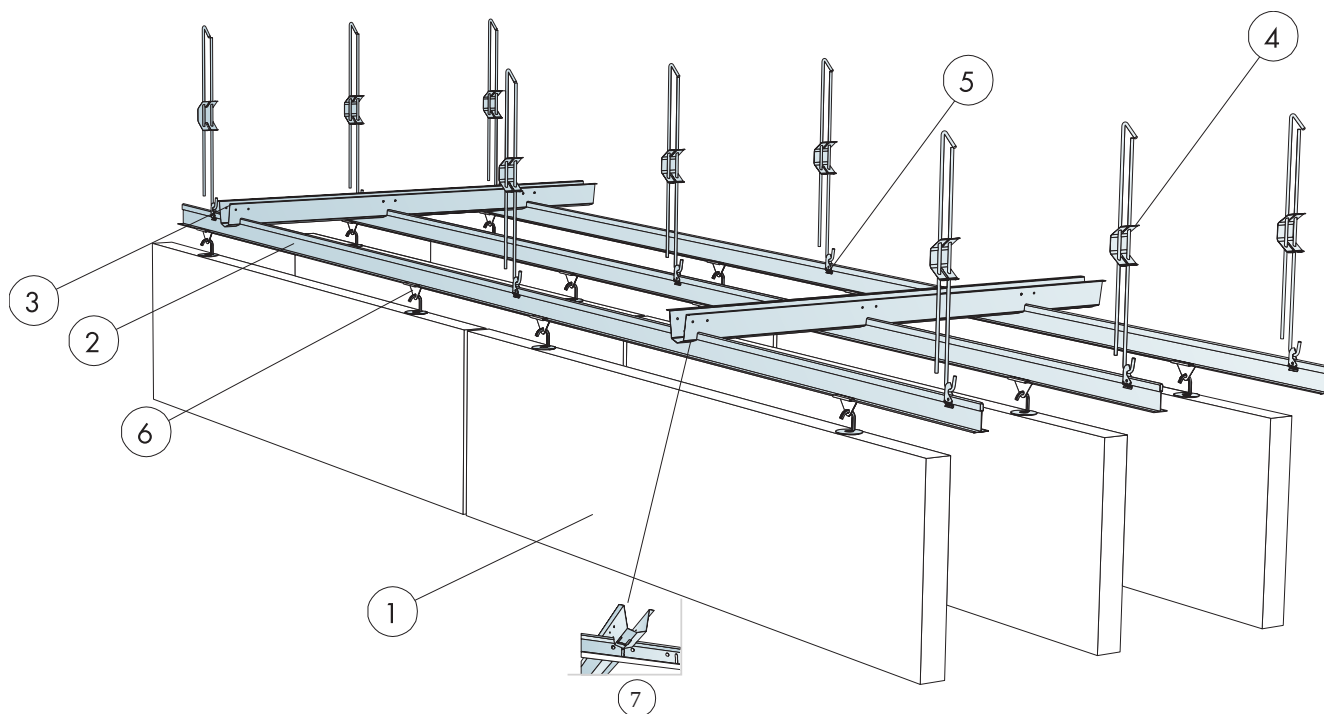

### QUANTITY SPECIFICATION (EXCL. WASTAGE)

	Size, mm					
	1200x200	1200x300	1200x600	1800x200	1800x300	1800x600
1 Solo terelőlap/akasztó, középpontja 600 mm-es távolságban rögzítve	1,4/m <sup>2</sup>	1,4/m <sup>2</sup>	1,4/m <sup>2</sup>	1,9/m <sup>2</sup>	1,9/m <sup>2</sup>	1,9/m <sup>2</sup>
2 Connect T24 Főtartó [Fekete, Szürke] PL [Fehér] 600mm-es rögzítési távolság	-	-	-	-	-	1,7m/m <sup>2</sup>
3 Connect rácsrúd	-	-	kérés szerint	-	-	kérés szerint
4 Connect Állítható akasztó c1200 (Alt 2)	1,4/m <sup>2</sup>	1,4/m <sup>2</sup>	1,4/m <sup>2</sup>	1,4/m <sup>2</sup>	1,4/m <sup>2</sup>	1,4/m <sup>2</sup>
5 Connect akasztóklipsz (Alt 1) nem használható uszodai környezetben	-	-	0,7/m <sup>2</sup>	-	-	-
6 Connect terelőlapklipsz (Alt 2)	2,8/m <sup>2</sup>	2,8/m <sup>2</sup>	2,8/m <sup>2</sup>	2,8/m <sup>2</sup>	2,8/m <sup>2</sup>	2,8/m <sup>2</sup>
7 Connect rácsrúdszelvény, illesztésenként egy-egy fő tartóelem/rácsrúd	-	-	1,1/m <sup>2</sup>	-	-	1,1/m <sup>2</sup>
	-	-	-	-	-	-

# Ecophon Solo™ Baffle Wave

A Solo Baffle Wave függőlegesen telepített, keret nélküli terelőlapok rendszere. A hullám alakú terelőlemez különleges dizájnt ad a helyiségnek, és lehetőséget ad arra, hogy formában és színben valósuljon meg a dizájn. A terelőlapokat elsősorban akkor használják, ha a természetes fényt tetőablakon keresztül juttatják a helyiségbe.



Kurikka Campus, Kurikka, Finland

## ASSORTMENT



Size, mm	1800x300	1800x600
Special Fixing	•	•
Thickness (THK)	40	40
Inst. diagr.	M495, M419	M495, M419

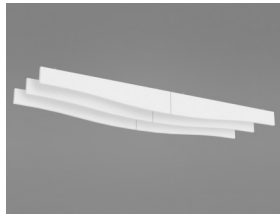

Solo Baffle Wave



Solo Baffle Wave/horgony



Solo Baffle/horgony rögzítés

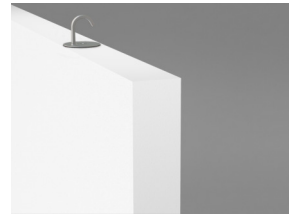

Solo Baffle Wave/akasztó

## Akuszтика



### Hangelnyelés:

Test results according to EN ISO 354:2003 NOTE: Results shown are not comparable with results according to older versions of this standard due to discrepancies in test method. Classification according to EN ISO 11654, and the single value ratings for Noise Reduction Coefficient, NRC and Sound Absorption Average, SAA according to ASTM C 423.

$\alpha_p$ , Tapasztalati hangelnyelési együttható

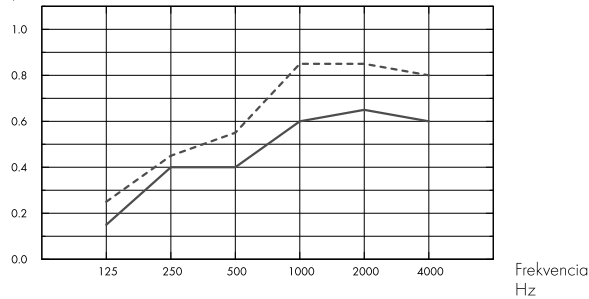

— Solo Baffle Wave 1800x300/200, spacing 600, direct mounting

--- Solo Baffle Wave 1800x600/300, spacing 600, direct mounting

o.d.s = a rendszer teljes magassága

$A_{eq}$ , Equivalent absorption area per unit (m<sup>2</sup> sabin)

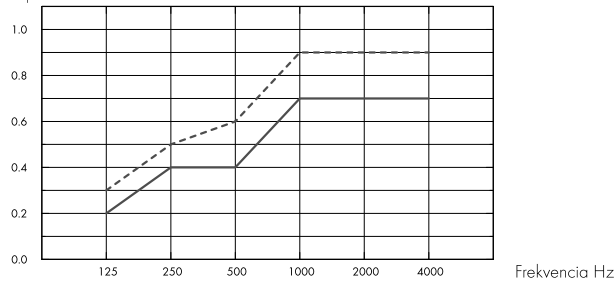

— Solo Baffle Wave 1800x300/200

--- Solo Baffle Wave 1800x600/300

o.d.s = a rendszer teljes magassága

	THK mm	o.d.s. mm	$\alpha_p$ , Tapasztalati hangelnyelési együttható						$\alpha_w$
			125 Hz	250 Hz	500 Hz	1000 Hz	2000 Hz	4000 Hz	
c600	40	300	0.15	0.40	0.40	0.60	0.65	0.60	0.50
c600	40	600	0.25	0.45	0.55	0.85	0.85	0.80	0.65

	THK mm	o.d.s. mm	$A_{eq}$ , Equivalent absorption area per unit (m <sup>2</sup> sabin)					
			125 Hz	250 Hz	500 Hz	1000 Hz	2000 Hz	4000 Hz
c600	40	300	0.2	0.4	0.4	0.7	0.7	0.7
c600	40	600	0.3	0.5	0.6	0.9	0.9	0.9

	THK mm	o.d.s. mm	NRC	SAA
c600	40	300	0.50	0.52
c600	40	600	0.70	0.68





## Beltéri levegőminőség

Eurofins Indoor Air Comfort®	IAC Gold
Francia VOC	A+



## Cradle to Cradle Certified®



This product is Cradle to Cradle Certified® at Bronze level (version 4.0).



## Material Health



This product has received a C2C Certified Material Health Certificate™ at the Silver level (standard version 4.0). The C2C Certified Material Health Certificate™ is a verification of the health and safety of a product's composition using the Material Health requirements of the Cradle-to-Cradle Certified Product Standard.



## Ökológiai lábnyom

Solo Baffle Wave	11,07
------------------	-------

Az EPD A1-C4 életciklus szakaszai, az ISO 14025 / EN 15804 szabványnak megfelelően



## Újrahasznosíthatóság

Minimum fogyasztás utáni újrahasznosított tartalom	57%
Újrahasznosíthatóság	Teljes egészében újrahasznosítható



## Tűzbiztonság

	Fire standard	Class
Európa	EN 13501-1	A2-s1, d0

A burkolólapok üvegyapot magját az EN ISO 1182 szabvány szerint bevizsgálták és nem éghetőnek minősítették.



## Nedvességállóság

C osztály, 95%-os relatív páratartalom és 30 °C, az EN 13964:2014 szabvány szerint



## Külső megjelenés

Dérfehér, legközelebbi NCS színminta S 0500-N, 85%-os fényvisszaverő képesség. Fényesség < 1.



## Tisztíthatóság

Portalanítás és porszívózás naponta. Hetente nedves áttörés.



## Hozáférhetőség

A burkolólapok leszerelhetők.



## Telepítés

---

Rögzítés a szerelési ábrák, útmutatók és a segédrajzok szerint. A rendszer minimális teljes mélységére vonatkozó információkat lásd a mennyiségi előírásokban.



## A rendszer súlya

---

	kg/m <sup>2</sup>	A súlyadatok tájékoztató jellegűek, és változhatnak.
Solo Baffle	4,6	



## Mechanikai jellemzők

---

További élő terhet kell rögzíteni az aljzathoz.



## CE

---

Az Ecophon mennyezeti rendszerek CE-jelöléssel rendelkeznek az EN 13964:2014 harmonizált európai szabvány szerint. A CE-jelöléssel ellátott építési termékekre teljesítménynyilatkozat (Declaration of Performance - DOP) vonatkozik, amely lehetővé teszi az ügyfelek és a felhasználók számára, hogy könnyen összehasonlítsák az európai piacon kapható termékek teljesítményét.

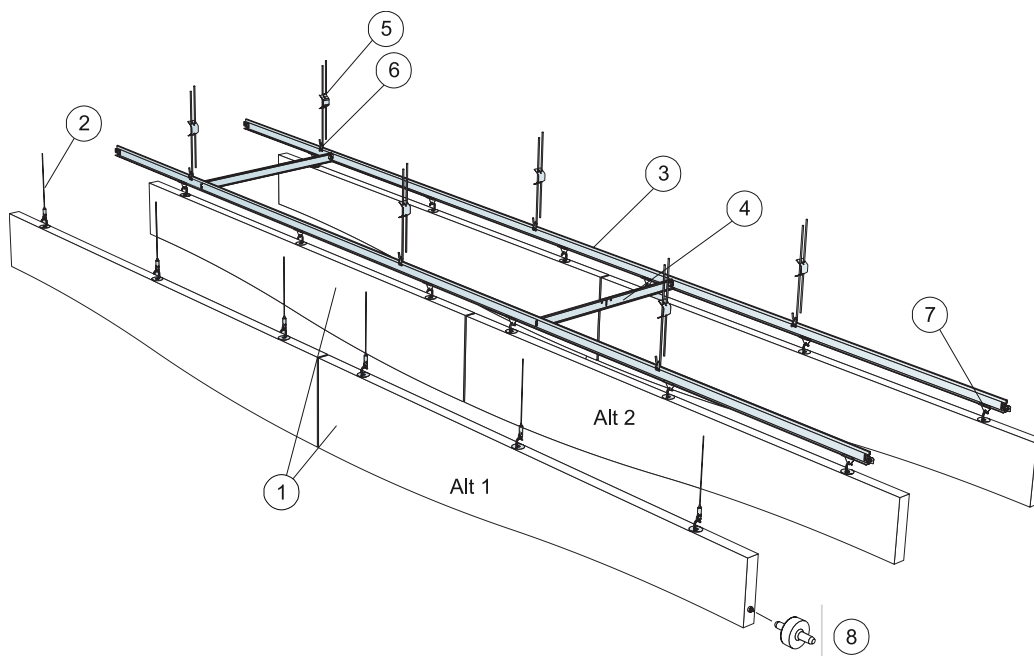

© Saint-Gobain Ecophon AB

### QUANTITY SPECIFICATION (EXCL. WASTAGE)

	Size, mm	
	1800x300	1800x600
1 Solo Baffle Wave/akasztó, középpontja 600 mm-es távolságban rögzítve	0,9/m <sup>2</sup>	0,9/m <sup>2</sup>
2 Connect Állítható akasztóhuzal (Alt 1)	3/panel	3/panel
3 Connect T24 fő tartóelem, középpontja 600 mm-es távolságban rögzítve (Alt 2)	1,7m/m <sup>2</sup>	1,7m/m <sup>2</sup>
4 Connect T24 Cross T-idom, L=600 mm, középpontja 1800 mm-es távolságban rögzítve (Alt 2)	0,6m/m <sup>2</sup>	0,6m/m <sup>2</sup>
5 Connect Állítható akasztó c1200 (Alt 2)	1,4/m <sup>2</sup>	1,4/m <sup>2</sup>
6 Connect akasztóklipsz (Alt 2)	1,4/m <sup>2</sup>	1,4/m <sup>2</sup>
7 Connect tereklapklipsz (Alt 2)	2,8/m <sup>2</sup>	2,8/m <sup>2</sup>
8 Connect vezetécscap, középpontja 1800 mm-es távolságban rögzítve	0,9/m <sup>2</sup>	0,9/m <sup>2</sup>

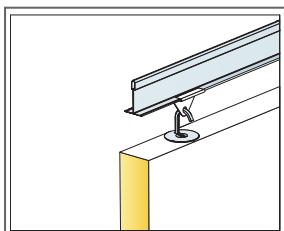

Detail of suspension

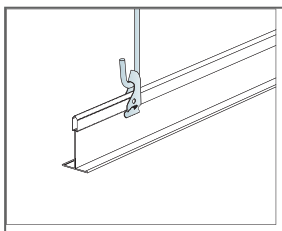

Suspension with adjustable hanger and clip

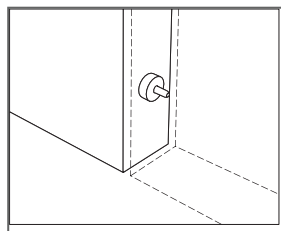

Connect Guiding pin, used to fix distance and level between panels

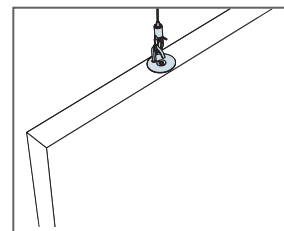

Suspension with Connect Adjustable wire hanger

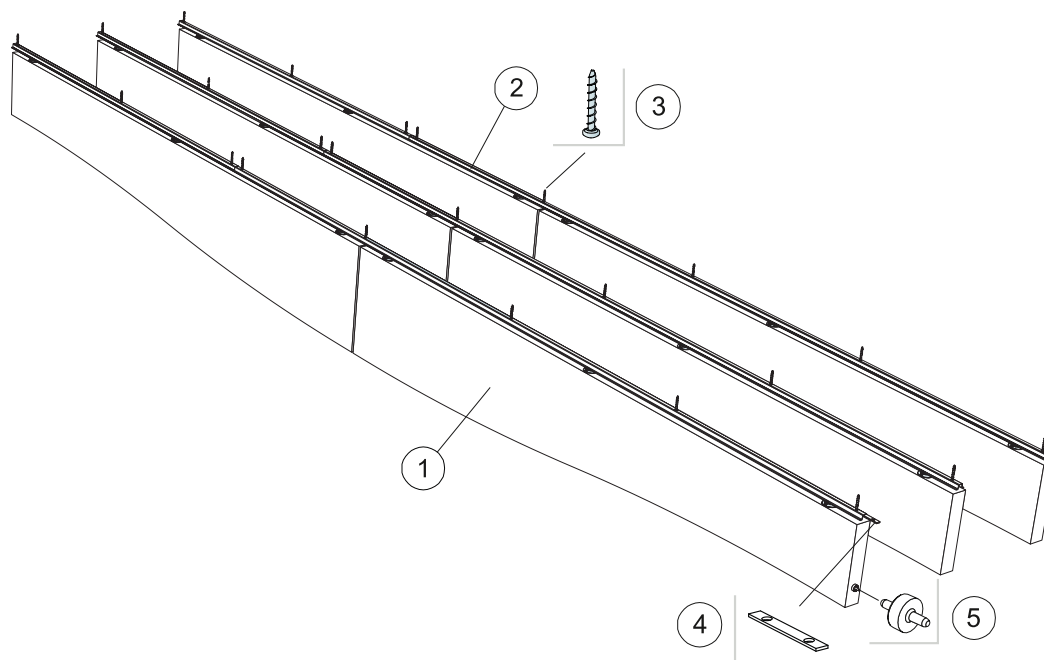

© Saint-Gobain Ecophon AB

### QUANTITY SPECIFICATION (EXCL. WASTAGE)

	Size, mm	
	1800x300	1800x600
1 Solo Baffle Wave/horgony, középpontja 300 mm-es távolságban rögzítve	1,9/m <sup>2</sup>	1,9/m <sup>2</sup>
2 Connect terelőlapprofil, középpontja 300 mm-es távolságban rögzítve	3,3m/m <sup>2</sup>	3,3m/m <sup>2</sup>
3 Connect horgonycsavar középpontja 1200 mm-es távolságban rögzítve	2,8/m <sup>2</sup>	2,8/m <sup>2</sup>
4 Connect profilkötés, középpontja 2400 mm-es távolságban rögzítve	1,4/m <sup>2</sup>	1,4/m <sup>2</sup>
5 Connect vezetőcsap, középpontja 1800 mm-es távolságban rögzítve	1,9/m <sup>2</sup>	1,9/m <sup>2</sup>

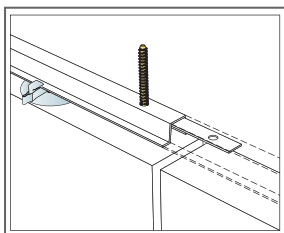

Fixing of Connect Profile connector

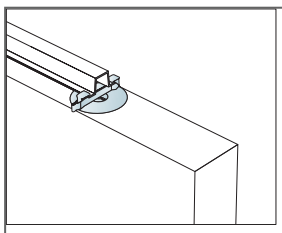

The baffles are secured with clips

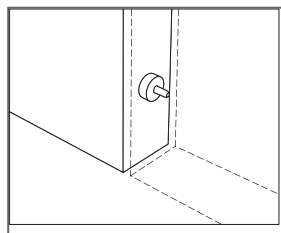

Connect Guiding pin, used to fix distance and level between panels

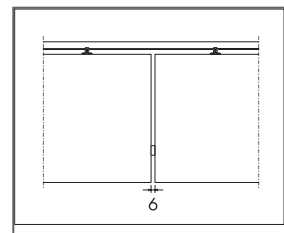

Distinct gap of 6 mm between baffles with Connect Guiding pin

# Ecophon Solo™ Baffle ZigZag

A Solo Baffle ZigZag függőlegesen telepített, keret nélküli terelőlapok rendszere. A cikkcakk alakú terelőlemez különleges dizájnt ad a helyiségnek, és lehetőséget ad arra, hogy formában és színben valósuljon meg a dizájn. A terelőlapokat elsősorban akkor használják, ha a természetes fényt tetőablakon keresztül juttatják a helyiségbe.



## ASSORTMENT



Size, mm	1800x300	1800x600
Special Fixing	•	•
Thickness (THK)	40	40
Inst. diag.	M496, M417	M496, M417

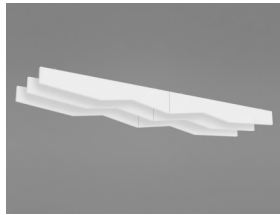

Solo Baffle ZigZag



Solo Baffle ZigZag/horgony



Solo Baffle ZigZag/akasztó rögzítés

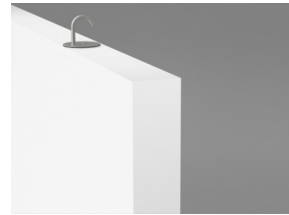

Solo Baffle ZigZag/akasztó

## Akusztika



### Hangnyelés:

Test results according to EN ISO 354:2003 NOTE: Results shown are not comparable with results according to older versions of this standard due to discrepancies in test method. Classification according to EN ISO 11654, and the single value ratings for Noise Reduction Coefficient, NRC and Sound Absorption Average, SAA according to ASTM C 423.

$\alpha_p$ , Tapasztalati hangnyelési együttható

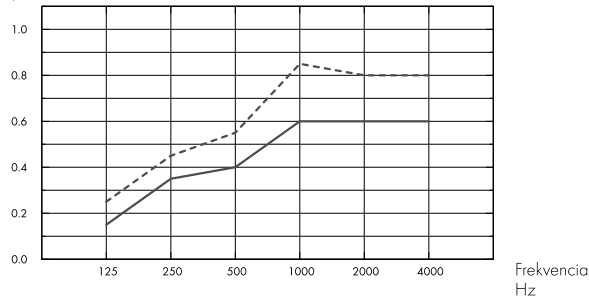

- Solo Baffle ZigZag 1800x300/200, spacing 600, direct mounting
  - Solo Baffle ZigZag 1800x600/300, spacing 600, direct mounting
- o.d.s = a rendszer teljes magassága

$A_{eq}$ , Equivalent absorption area per unit (m<sup>2</sup> sabin)

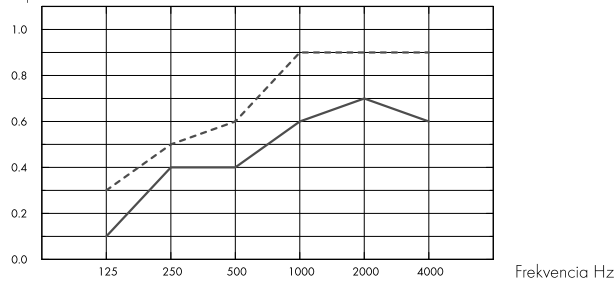

- Solo Baffle ZigZag 1800x300/200
  - Solo Baffle ZigZag 1800x600/300
- o.d.s = a rendszer teljes magassága

	THK mm	o.d.s. mm	$\alpha_p$ , Tapasztalati hangnyelési együttható						$\alpha_w$
			125 Hz	250 Hz	500 Hz	1000 Hz	2000 Hz	4000 Hz	
c600	40	300	0.15	0.35	0.40	0.60	0.60	0.60	0.50
c600	40	600	0.25	0.45	0.55	0.85	0.80	0.80	0.65

	THK mm	o.d.s. mm	$A_{eq}$ , Equivalent absorption area per unit (m <sup>2</sup> sabin)					
			125 Hz	250 Hz	500 Hz	1000 Hz	2000 Hz	4000 Hz
c600	40	300	0.1	0.4	0.4	0.6	0.7	0.6
c600	40	600	0.3	0.5	0.6	0.9	0.9	0.9

	THK mm	o.d.s. mm	NRC	SAA
c600	40	300	0.50	0.49
c600	40	600	0.65	0.65



## Beltéri levegőminőség

Eurofins Indoor Air Comfort®	IAC Gold
Francia VOC	A+



## Cradle to Cradle Certified®



This product is Cradle to Cradle Certified® at Bronze level (version 4.0).



## Material Health



This product has received a C2C Certified Material Health Certificate™ at the Silver level (standard version 4.0). The C2C Certified Material Health Certificate™ is a verification of the health and safety of a product's composition using the Material Health requirements of the Cradle-to-Cradle Certified Product Standard.



## Ökológiai lábnyom

Solo Baffle ZigZag

11,13

Az EPD A1-C4 életciklus szakaszai, az ISO 14025 / EN 15804 szabványnak megfelelően



## Újrahasznosíthatóság

Minimum fogyasztás utáni újrahasznosított tartalom

57%

Újrahasznosíthatóság

Teljes egészében újrahasznosítható



## Tűzbiztonság

	Fire standard	Class
Európa	EN 13501-1	A2-s1, d0

A burkolólapok üvegyapot magját az EN ISO 1182 szabvány szerint bevizsgálták és nem éghetőnek minősítették.



## Nedvességállóság

C osztály, 95%-os relatív páratartalom és 30 °C, az EN 13964:2014 szabvány szerint



## Külső megjelenés

Dérfehér, legközelebbi NCS színminta S 0500-N, 85%-os fényvisszaverő képesség. Fényesség < 1.



## Tisztíthatóság

Portalanítás és porszívózás naponta. Hetente nedves áttörés.



## Hozáférhetőség

A burkolólapok leszerelhetők.



## Telepítés

---

Rögzítés a szerelési ábrák, útmutatók és a segédrajzok szerint. A rendszer minimális teljes mélységére vonatkozó információkat lásd a mennyiségi előírásokban.



## A rendszer súlya

---

	kg/m <sup>2</sup>	A súlyadatok tájékoztató jellegűek, és változhatnak.
Solo Baffle	4,6	



## Mechanikai jellemzők

---

További élő terhet kell rögzíteni az aljzathoz.



## CE

---

Az Ecophon mennyezeti rendszerek CE-jelöléssel rendelkeznek az EN 13964:2014 harmonizált európai szabvány szerint. A CE-jelöléssel ellátott építési termékekre teljesítménynyilatkozat (Declaration of Performance - DOP) vonatkozik, amely lehetővé teszi az ügyfelek és a felhasználók számára, hogy könnyen összehasonlítsák az európai piacon kapható termékek teljesítményét.



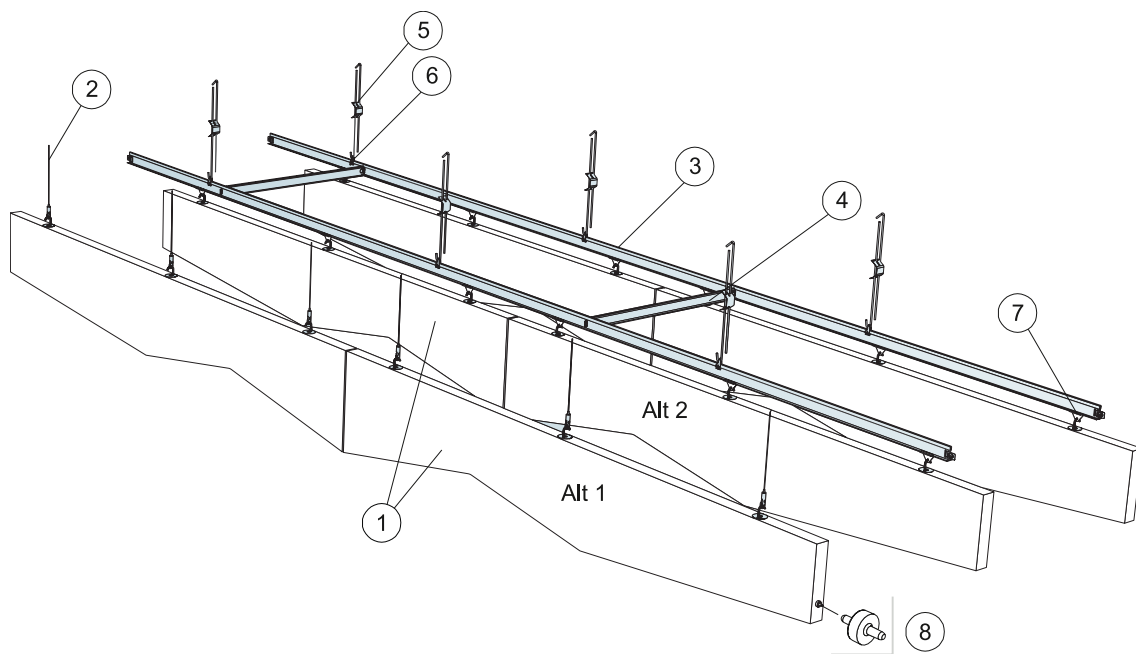

© Saint-Gobain Ecophon AB

QUANTITY SPECIFICATION (EXCL. WASTAGE)

	Size, mm	
	1800x300	1800x600
1 Solo Baffle ZigZag/akasztó	0,9/m <sup>2</sup>	0,9/m <sup>2</sup>
2 Connect Állítható akasztóhuzal (Alt 1)	3/panel	3/panel
3 Connect T24 fő tartóelem, középpontja 600 mm-es távolságban rögzítve (Alt 2)	1,7m/m <sup>2</sup>	1,7m/m <sup>2</sup>
4 Connect T24 Cross T-idom, L=600 mm, középpontja 1800 mm-es távolságban rögzítve (Alt 2)	0,6m/m <sup>2</sup>	0,6m/m <sup>2</sup>
5 Connect Állítható akasztó c.1200 (Alt 2)	1,4/m <sup>2</sup>	1,4/m <sup>2</sup>
6 Connect akasztóklipsz (Alt 2)	1,4/m <sup>2</sup>	1,4/m <sup>2</sup>
7 Connect terelőlapklipsz (Alt 2)	2,8/m <sup>2</sup>	2,8/m <sup>2</sup>
8 Connect vezetőcsap, középpontja 1800 mm-es távolságban rögzítve	0,9/m <sup>2</sup>	0,9/m <sup>2</sup>

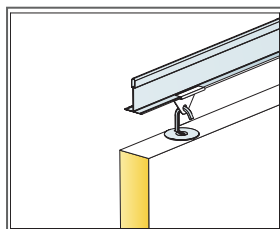

Detail of suspension

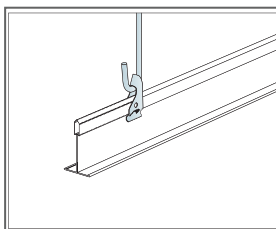

Suspension with adjustable hanger and clip

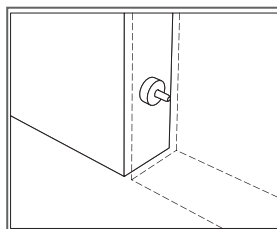

Connect Guiding pin, used to fix distance and level between panels

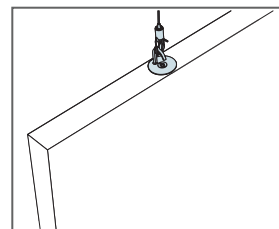

Suspension with Connect Adjustable wire hanger

## SZERELÉSI ÁBRA (M417): ECOPHON SOLO BAFFLE ZIGZAG/HORGONY

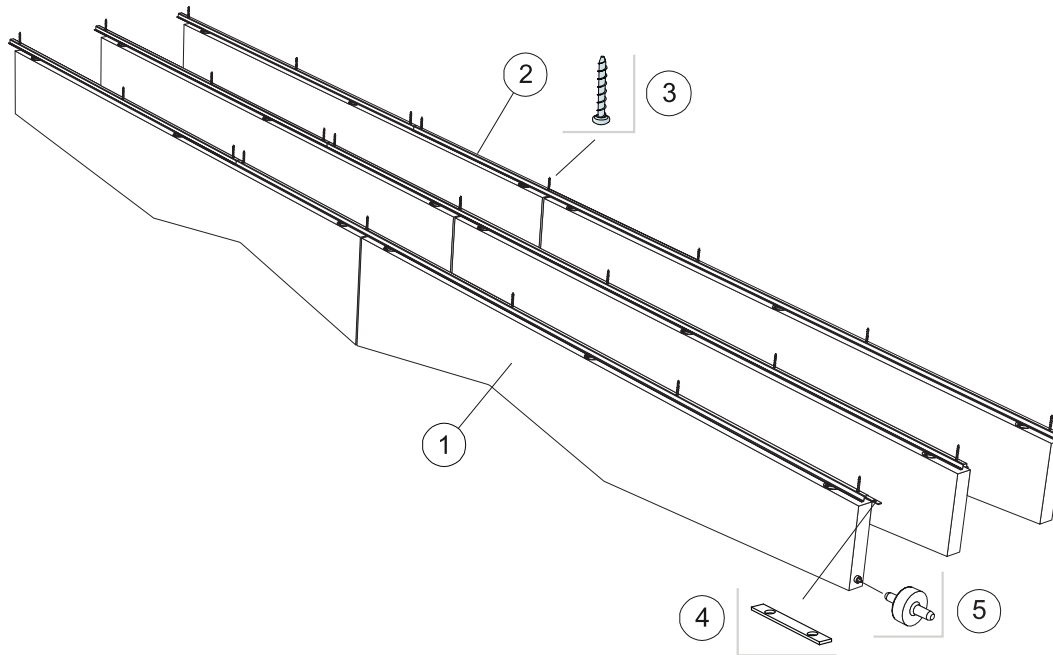

© Saint-Gobain Ecophon AB

### QUANTITY SPECIFICATION (EXCL. WASTAGE)

	Size, mm	
	1800x300	1800x600
1 Solo Baffle ZigZag/horgony, középpontja 300 mm-es távolságban rögzítve	1,9/m <sup>2</sup>	1,9/m <sup>2</sup>
2 Connect terelőlapprofil, középpontja 300 mm-es távolságban rögzítve	3,3m/m <sup>2</sup>	3,3m/m <sup>2</sup>
3 Connect horgonycsavar középpontja 1200 mm-es távolságban rögzítve	2,8/m <sup>2</sup>	2,8/m <sup>2</sup>
4 Connect profilkötés, középpontja 2400 mm-es távolságban rögzítve	1,4/m <sup>2</sup>	1,4/m <sup>2</sup>
5 Connect vezetőcsap, középpontja 1800 mm-es távolságban rögzítve	1,9/m <sup>2</sup>	1,9/m <sup>2</sup>

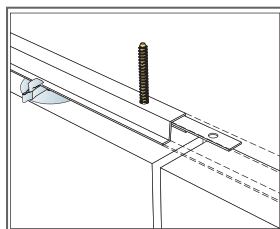

Fixing of Connect Profile connector

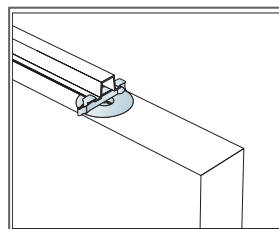

The baffles are secured with clips

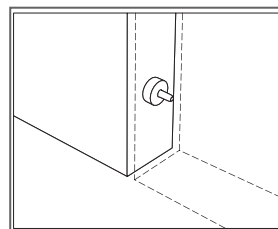

Connect Guiding pin, used to fix distance and level between panels

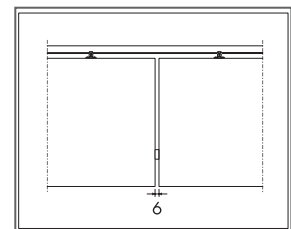

Distinct gap of 6 mm between baffles with Connect Guiding pin

# Ecophon Solo™ Baffle Wall

Az Ecophon Solo™ Baffle Wall akusztikai megoldásokat kínál falakra. A Solo Baffle Wall olyan épületekbe való, ahol látványos dizájnt terveznek megvalósítani, és szeretnék kihasználni a különböző méretű és színű minták kínálta szabadságot.

A Connect™ Baffle fali rögzítéssel egyszerűen rögzíti a terelőlemezt a falhoz. A rendszerek az Ecophon Solo™ Baffle/horgony és a Connect™ Baffle fali rögzítésből állnak, súlyuk megközelítőleg



Clientèle, Johannesburg, South Africa

## ASSORTMENT

Size, mm	1200x200	1200x300
Special Fixing	•	•
Thickness (THK)	40	40
Inst. diagr.	M420	M420



Solo Baffle Wall



Solo Baffle/horgony

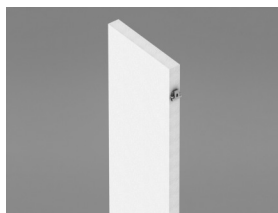

Solo Baffle/horgony Connect Baffle Wall rögzítővel

## Akuszтика



A Baffle akusztikai adataiért lásd: Solo Baffle.

## Beltéri levegőminőség



Eurofins Indoor Air Comfort®	IAC Gold		
Francia VOC	A+		



## Cradle to Cradle Certified®



This product is Cradle to Cradle Certified® at Bronze level (version 4.0).



## Material Health



This product has received a C2C Certified Material Health Certificate™ at the Silver level (standard version 4.0). The C2C Certified Material Health Certificate™ is a verification of the health and safety of a product's composition using the Material Health requirements of the Cradle-to-Cradle Certified Product Standard.



## Ökológiai lábnyom

	Kg CO <sub>2</sub> equiv/m <sup>2</sup>	Az EPD A1-C4 életciklus szakaszai, az ISO 14025 / EN 15804 szabványnak megfelelően
Solo Baffle & Solo Baffle Wall	10,11	



## Újrahasznosíthatóság

Minimum fogyasztás utáni újrahasznosított tartalom	57%
Újrahasznosíthatóság	Teljes egészében újrahasznosítható



## Tűzbiztonság

	Fire standard	Class	A burkolólapok üvegyapot magját az EN ISO 1182 szabvány szerint vizsgálták és nem éghetőnek minősítették.
Európa	EN 13501-1	A2-s1, d0	



## Nedvességállóság

C osztály, 95%-os relatív páratartalom és 30 °C, az EN 13964:2014 szabvány szerint



## Külső megjelenés

Dérféher, legközelebbi NCS színminta S 0500-N, 85%-os fényvisszaverő képesség. Fényesség < 1.



### Tisztíthatóság

Portalanítás és porszívózás naponta. Hetente nedves áttörítés.



### Hozzáférhetőség

A burkolólapok leszerelhetők.



### A rendszer súlya

	kg/m <sup>2</sup>	A súlyadatok tájékoztató jellegűek, és változhatnak.
Solo Baffle	4,6	



### Telepítés

Rögzítés a szerelési ábrák, útmutatók és a segédrajzok szerint. A rendszer minimális teljes mélységére vonatkozó információkat lásd a mennyiségi előírásokban.



### Mechanikai jellemzők

További élő terhet kell rögzíteni az aljzathoz.



### CE

Az Ecophon mennyezeti rendszerek CE-jelöléssel rendelkeznek az EN 13964:2014 harmonizált európai szabvány szerint. A CE-jelöléssel ellátott építési termékekre teljesítménynyilatkozat (Declaration of Performance - DOP) vonatkozik, amely lehetővé teszi az ügyfelek és a felhasználók számára, hogy könnyen összehasonlítsák az európai piacon kapható termékek teljesítményét.



### Ökológiai lábnyom

	Kg CO <sub>2</sub> equiv/m <sup>2</sup>	Az EPD A1-C4 életciklus szakaszai, az ISO 14025 / EN 15804 szabványnak megfelelően
Solo Baffle & Solo Baffle Wall	10,11	

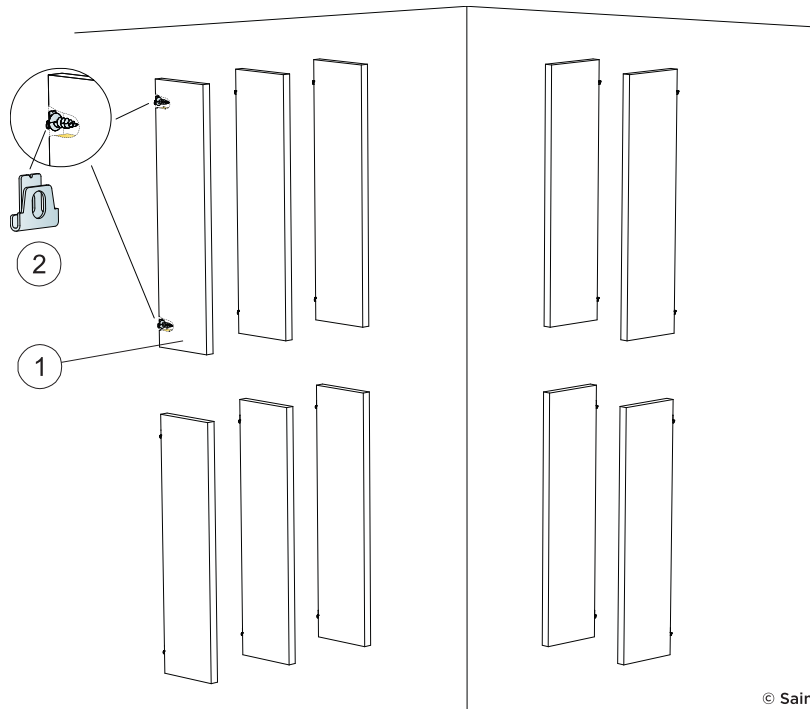

© Saint-Gobain Ecophon AB

### QUANTITY SPECIFICATION (EXCL. WASTAGE)

	Size, mm	
	1200x200	1200x300
1 Solo terelőlap/horgony, középpontja 300 mm-es távolságban rögzítve	2,8/m <sup>2</sup>	2,8/m <sup>2</sup>
2 Connect terelőlap falrögzítő	2/panel	2/panel
$\Delta 1$ A rendszer minimális teljes mélysége: $\Delta 1$ 212mm / 312mm	-	-
$\Delta 2$ A rendszer minimális teljes mélysége: $\Delta 2$ 20mm	-	-
$\Delta 3$ A rendszer minimális teljes mélysége: $\Delta 3$ 2500mm	-	-

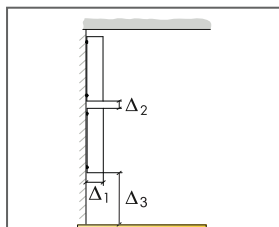

See Quantity specification

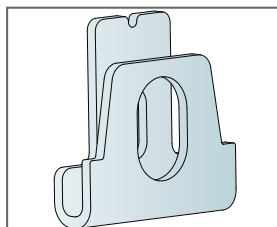

Detail of Connect Baffle wall bracket

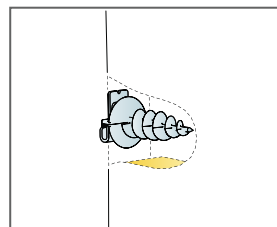

Detail of panel

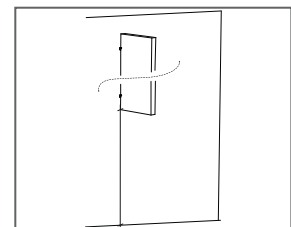

Mounting high min 2,5m.

# Ecophon Solo™ Matrix

A rendszer gyors és egyszerű telepítést biztosít a legnagyobb pontosság és a tervezési lehetőségek széles skálája mellett. A panelek beépített nyitási funkcióval vannak ellátva, és egyszerűen leszerelhetők. Alkalmas nagyobb területekre, ahol nagy lefedettségre van szükség, de a faltól falig megoldás nem megoldható.



## ASSORTMENT



Size, mm	600x1040	600x1200	600x2400	1200x1040	1200x1200	2400x1040	2400x1200
T24	•	•	•	•	•	•	•
Thickness (THK)	40	40	40	40	40	40	40
Inst. diagr.	M502	M501, M503	M501, M503	M502	M501	M502	M501

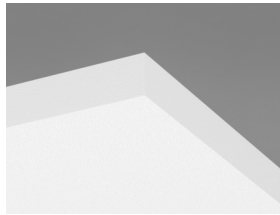

Solo Matrix panel

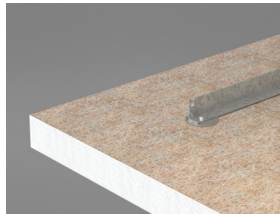

Connect Panel keresztírd a Solo Matrix panel hátsó oldalán

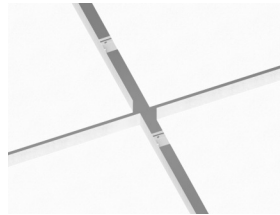

Solo Matrix rendszer

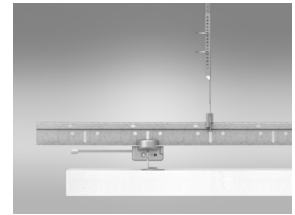

Solo Matrix rendszer metszete



## Akusztika

Az első ábra a 10 m<sup>2</sup>-nél nagyobb klaszterekre vonatkozik. A második ábra egy 40 mm távolságban egymás mellett sorban elhelyezett négy panelből (1200x1040 mm) álló klaszterre (M502) vonatkozik. Ha a klaszterek közötti távolság <0,5 méter, a klaszterenkénti Aeq kissé csökken.

## Hangelnyelés:

Teszt eredménye a EN ISO 354 szabvány szerint. Besorolás a EN ISO 11654 szabvány szerint

$\alpha_p$  Tapasztalati hangelnyelési együttható

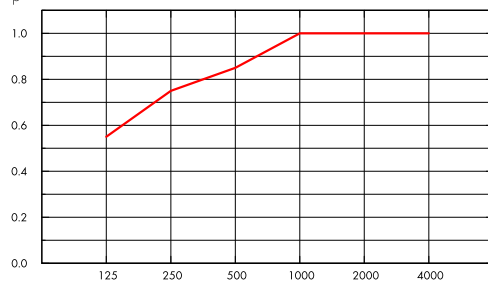

— Solo Matrix 40 mm, 300 mm o.d.s.  
o.d.s = a rendszer teljes magassága

$A_{eq}$  Equivalent absorption area per unit (m<sup>2</sup> sabin)

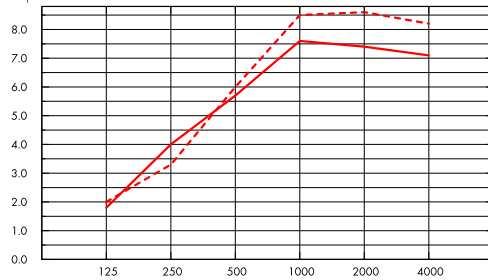

— Solo Matrix 40 mm (M502), 300 mm o.d.s.  
- - - Solo Matrix 40 mm (M502), 600 mm o.d.s.  
o.d.s = a rendszer teljes magassága

THK mm	o.d.s. mm	$\alpha_p$ Tapasztalati hangelnyelési együttható						$\alpha_w$	Sound absorption class
		125 Hz	250 Hz	500 Hz	1000 Hz	2000 Hz	4000 Hz		
40	300	0.55	0.75	0.85	1.00	1.00	1.00	0.95	A

THK mm	o.d.s. mm	$A_{eq}$ Equivalent absorption area per unit (m <sup>2</sup> sabin)					
		125 Hz	250 Hz	500 Hz	1000 Hz	2000 Hz	4000 Hz
40	300	1.8	4.0	5.7	7.6	7.4	7.1
40	600	2.0	3.3	6.0	8.5	8.6	8.2
40	1000	2.1	3.5	6.4	9.1	9.2	9.0



## Beltéri levegőminőség

Eurofins Indoor Air Comfort®	IAC Gold
Francia VOC	A+







## Cradle to Cradle Certified®



This product is Cradle to Cradle Certified® at Bronze level (version 4.0).



## Material Health



This product has received a C2C Certified Material Health Certificate™ at the Silver level (standard version 4.0). The C2C Certified Material Health Certificate™ is a verification of the health and safety of a product's composition using the Material Health requirements of the Cradle-to-Cradle Certified Product Standard.



## Ökológiai lábnyom

Solo Matrix	7,52	Az EPD A1-C4 életciklus szakaszai, az ISO 14025 / EN 15804 szabványnak megfelelően
-------------	------	--



## Újrahasznosíthatóság

Minimum fogyasztás utáni újrahasznosított tartalom	62%
Újrahasznosíthatóság	Teljes egészében újrahasznosítható



## Tűzbiztonság

	Fire standard	Class	A burkolólapok üvegyapot magját az EN ISO 1182 szabvány szerint bevizsgálták és nem éghetőnek minősítették.
Európa	EN 13501-1	A2-s1, d0	



## Nedvességállóság

C osztály, 95%-os relatív páratartalom és 30 °C, az EN 13964:2014 szabvány szerint



## Külső megjelenés

Dérféher, legközelebbi NCS színminta S 0500-N, 85%-os fényvisszaverő képesség. Fényesség < 1.



## Tisztíthatóság

Portalanítás és porszívózás naponta. Hetente nedves áttörles.



## Hozzáférhetőség

Minden egyes panel alulról egyenként leszerelhető. A panelek nyílászáró funkcióval vannak felszerelve.



## Telepítés

A tervezési lehetőségeket, beleértve a beépítési irányt és az integrációkat, lásd a szerelési útmutatókban, ábrákban, rajzokban és a segédrajzokban. A rendszer minimális teljes mélységére vonatkozó információkat lásd a mennyiségi előírásokban.



## A rendszer súlya

	kg/m <sup>2</sup>
Solo Matrix	3,5



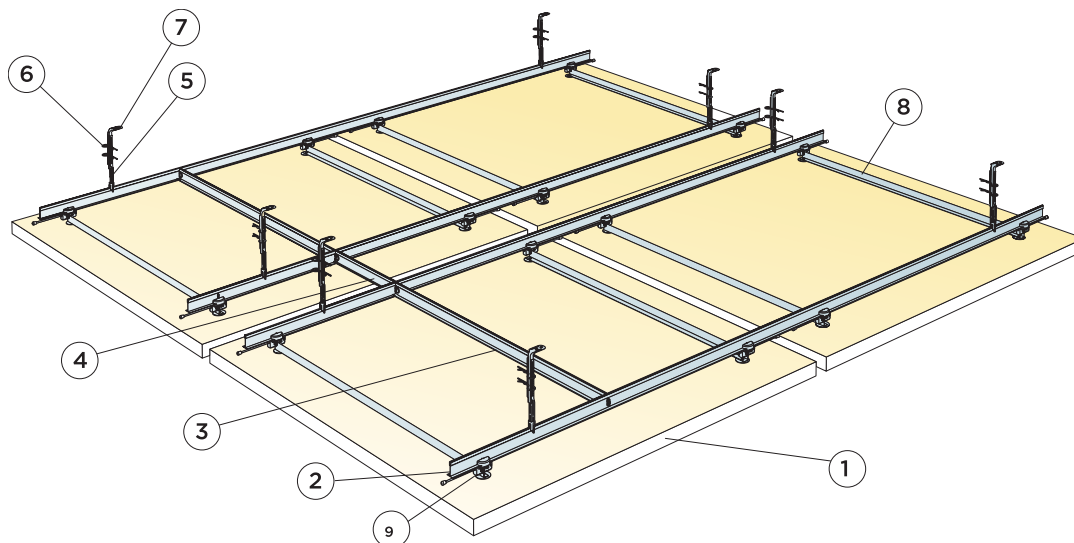

© Saint-Gobain Ecophon AB

### QUANTITY SPECIFICATION (EXCL. WASTAGE)

	Size, mm			
	600x1200	600x2400	1200x1200	2400x1200
1 Solo Matrix	0,72m <sup>2</sup> / lap	1,44m <sup>2</sup> / lap	1,44m <sup>2</sup> / lap	2,88m <sup>2</sup> / lap
2 Connect T24 fő tartóelem 900 mm és 300 mm-es távolságban rögzítve	1,67m/m <sup>2</sup>	1,67m/m <sup>2</sup>	1,67m/m <sup>2</sup>	1,67m/m <sup>2</sup>
3 Connect T24 Cross T-idom, L=900 mm, középpontja 1800 mm-es távolságban rögzítve	0,42m/m <sup>2</sup>	0,42m/m <sup>2</sup>	0,42m/m <sup>2</sup>	0,42m/m <sup>2</sup>
4 Connect T24 Cross T-idom, L=300 mm, középpontja 2400 mm-es távolságban rögzítve	0,11m/m <sup>2</sup>	0,11m/m <sup>2</sup>	0,11m/m <sup>2</sup>	0,11m/m <sup>2</sup>
5 Connect Nonius alsó akasztó, 1800 mm-es távolságra rögzítve	0,95/m <sup>2</sup>	0,95/m <sup>2</sup>	0,95/m <sup>2</sup>	0,95/m <sup>2</sup>
6 Connect sasszeg (2/akasztó)	1,9/m <sup>2</sup>	1,9/m <sup>2</sup>	1,9/m <sup>2</sup>	1,9/m <sup>2</sup>
7 Connect Nonius felső akasztó, 1800 mm-es távolságra rögzítve	0,95/m <sup>2</sup>	0,95/m <sup>2</sup>	0,95/m <sup>2</sup>	0,95/m <sup>2</sup>
8 Connect keresztartó panel	2/panel	4/panel	2/panel	3/panel
9 Connect panel-összekötő	4/panel	8/panel	4/panel	6/panel
Δ A rendszer minimális teljes mélysége: 305 mm	-	-	-	-
A mennyiség meghatározása 40 mm-es hézaggal az összes panel között	-	-	-	-
Stabilizálásra lehet szükség, további részletekért lásd a rögzítési útmutatót	-	-	-	-

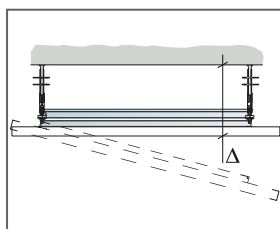

See Quantity Specification

Modular size	Exact size
600x1200	560x1160
600x2400	560x2360
1200x1200	1160x1160
2400x1200	2360x1160

The left column shows modular sizes and the right exact panel sizes.

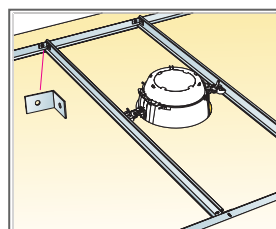

For heavier integrations use Connect Cross Tee and Connect Angle Bracket.

Size, mm	Max live load [N]	Min load bearing capacity [N]
600x1200x40	5	160
600x2400x40	5	160
1200x1200x40	5	160
2400x1200x40	5	160

Live load/load bearing capacity

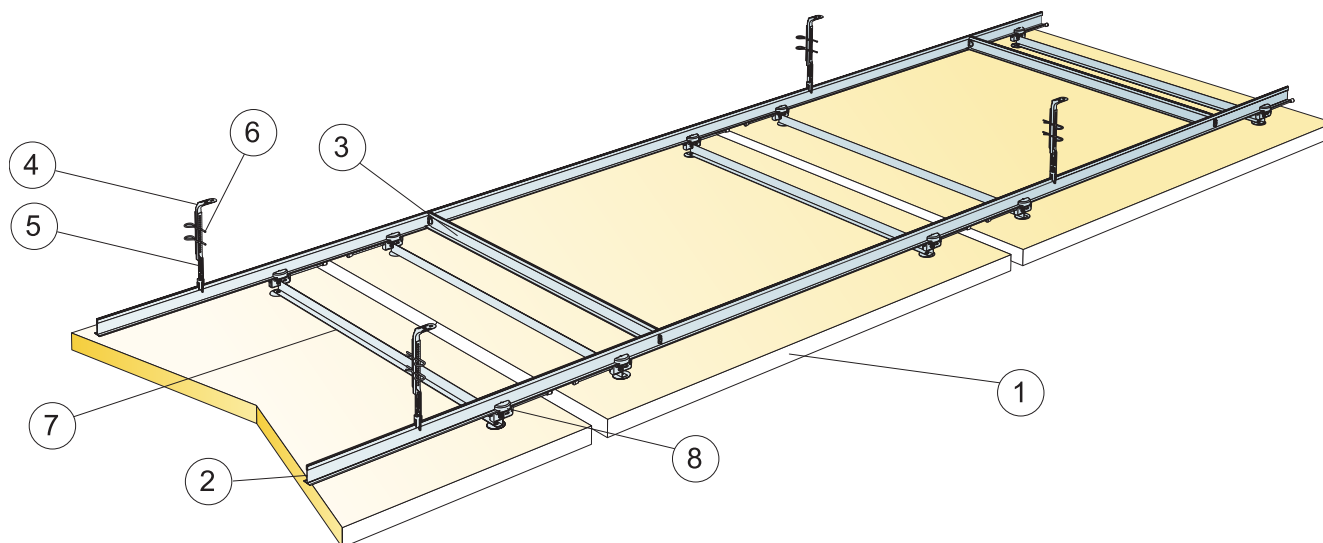

© Saint-Gobain Ecophon AB

### QUANTITY SPECIFICATION (EXCL. WASTAGE)

	Size, mm		
	600x1040	1200x1040	2400x1040
1 Solo Matrix sorokban	0,63m <sup>2</sup> /panel	1,25m <sup>2</sup> /panel	2,50m <sup>2</sup> /panel
2 Connect T24 fő tartóelem 900 mm-es távolságban rögzítve	1,93m/m <sup>2</sup>	1,93m/m <sup>2</sup>	1,93m/m <sup>2</sup>
3 Connect T24 Cross T-idom, L=900 mm, középpontja 1800 mm-es távolságban rögzítve	0,49m/m <sup>2</sup>	0,49m/m <sup>2</sup>	0,49m/m <sup>2</sup>
4 Connect Nonius felső akasztó, 1800 mm-es távolságra rögzítve	1,07/m <sup>2</sup>	1,07/m <sup>2</sup>	1,07/m <sup>2</sup>
5 Connect Nonius alsó akasztó, 1800 mm-es távolságra rögzítve	1,07/m <sup>2</sup>	1,07/m <sup>2</sup>	1,07/m <sup>2</sup>
6 Connect sasszeg [2/akasztó]	2,14/m <sup>2</sup>	2,14/m <sup>2</sup>	2,14/m <sup>2</sup>
7 Connect keresztartó panel	2/panel	2/panel	3/panel
8 Connect panel-összekötő	4/panel	4/panel	6/panel
Δ A rendszer minimális teljes mélysége: 305 mm	-	-	-
A mennyiség meghatározása a panelek közötti 40 mm-es távolságon alapul a beépítési irányban	-	-	-
Stabilizálásra lehet szükség, további részletekért lásd a rögzítési útmutatót	-	-	-

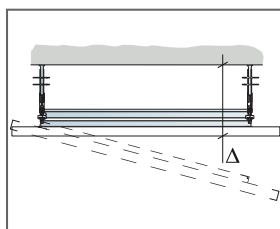

See Quantity Specification

Modular size	Exact size
600x1040	560x1000
1200x1040	1160x1000
2400x1040	2360x1000

The left column shows modular sizes and the right exact panel sizes.

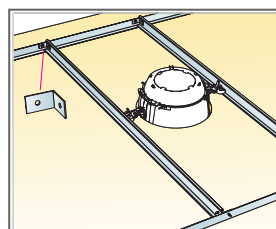

For heavier integrations use Connect Cross Tee and Connect Angle Bracket.

Size, mm	Max live load [N]	Min load bearing capacity [N]
600x1040x40	5	160
1200x1040x40	5	160
2400x1040x40	5	160

Live load/load bearing capacity

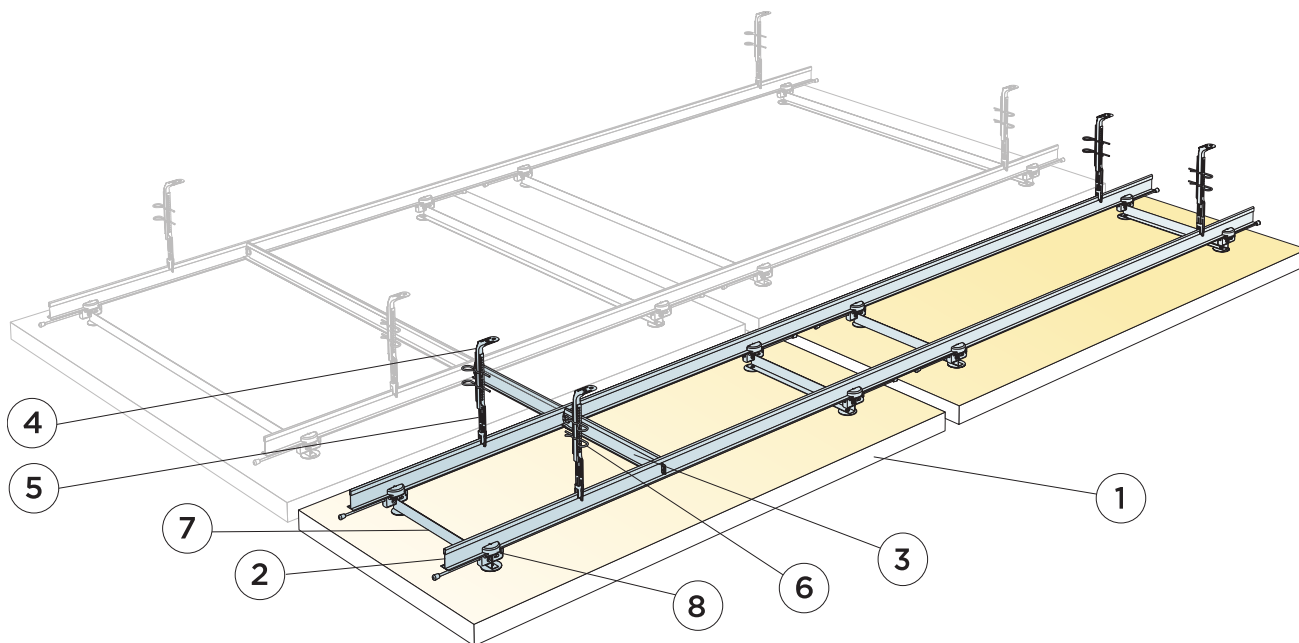

© Saint-Gobain Ecophon AB

### QUANTITY SPECIFICATION (EXCL. WASTAGE)

	Size, mm	
	600x1200	600x2400
1 Solo Matrix	0,72m <sup>2</sup> /panel	1,44m <sup>2</sup> /panel
2 Connect T24 fő tartóelem 900 mm és 300 mm-es távolságban rögzítve	1,67m/m <sup>2</sup>	1,67m/m <sup>2</sup>
3 Connect T24 Cross T-idom, L=300 mm, középpontja 2400 mm-es távolságban rögzítve	0,11m/m <sup>2</sup>	0,11m/m <sup>2</sup>
4 Connect Nonius felső akasztó, 1800 mm-es távolságra rögzítve	0,95/m <sup>2</sup>	0,95/m <sup>2</sup>
5 Connect Nonius alsó akasztó, 1800 mm-es távolságra rögzítve	0,95/m <sup>2</sup>	0,95/m <sup>2</sup>
6 Connect sasszeg (2/akasztó)	1,9/m <sup>2</sup>	1,9/m <sup>2</sup>
7 Connect keresztartó panel	2/panel	4/panel
8 Connect panel-összekötő	4/panel	8/panel
Δ A rendszer minimális teljes mélysége: 305 mm	-	-
A mennyiség meghatározása 40 mm-es hézaggal az összes panel között	-	-
Stabilizálásra lehet szükség, további részletekért lásd a rögzítési útmutatót	-	-

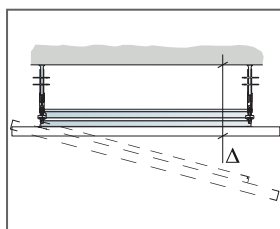

See Quantity Specification

Modular size	Exact size
600x1200	560x1160
600x2400	560x2360
1200x1200	1160x1160
2400x1200	2360x1160

The left column shows modular sizes and the right exact panel sizes.

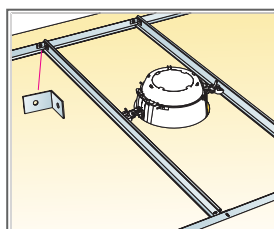

For heavier integrations use Connect Cross Tee and Connect Angle Bracket.

Size, mm	Max live load [N]	Min load bearing capacity [N]
600x1200x40	5	160
600x2400x40	5	160

Live load/load bearing capacity

# Ecophon Solo™ Rectangle Line

A Solo Rectangle Line egy szabadon függesztett egység, beépített süllyesztett lámpatesttel. Az Ecophon Solo™ Rectangle és az Ecophon Line™ kombinációja. z a termék alkalmas különböző alkalmazásokhoz, például nyílt terű megoldásokhoz, étkezőkhöz vagy konferencia- és tárgyalóhelyiségekhez.



Ecophon Head Office, Hylinge, Sweden

## ASSORTMENT



Size, mm	2400x1200
Special Fixing	•
Thickness (THK)	40
Inst. diagr.	M521

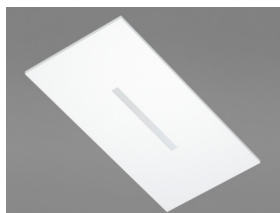

Solo Rectangle Line

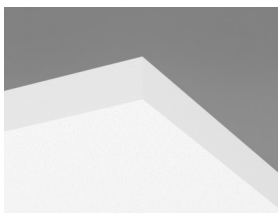

Solo panel



Függesztés Connect állítható akasztóhuzallal és Connect Absorber horgonnyal

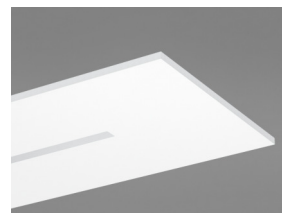

Solo panel Line-nal

## Akuszтика



A panelre vonatkozó akusztikai adatokért lásd: Solo Rectangle.



## Világítási teljesítmény

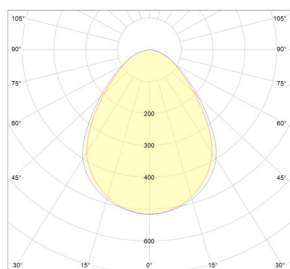

Rendszerhatás: 29,4 W

Fényforrás: LED 26,7 W

Fényáram: 2337 lm

Megvilágítási hatékonyság: 87,5 lm/W

Színhőmérséklet: 4000K

Színvisszaadási index: Ra  $\geq$ 80

Szintolerancia: MacAdam  $\leq$ 3 SDCM

Fénykibocsátási arány (LOR): 100%

Fényeloszlás felfelé/lefelé: 0/100

Várható élettartam: L90 >50 000 h

Várható élettartam: L70 >100 000 h



## Csatlakozás

A standard ki/be kapcsolható elektronikus HF-ballasztot 2,5 méter 3x0,75 mm<sup>2</sup>-es kábellel és földelt dugóval szállítjuk. A SwitchDIM/DALI+ kábel nélkül szállítjuk.



## Villamossági adatok

220-240 V, 50-60 Hz, teljesítménytényező  $\cos \phi > 0,98$ . Elektronikus HF ballaszt vagy elektronikus HF dim ballaszt digitális szabályozáshoz. Fényforrás: összesen 26,7W-os LED-modul.



## Villamossági jóváhagyások

IP20, 1. osztály.





## Újrahasznosíthatóság

Minimum fogyasztás utáni újrahasznosított tartalom	57%
Újrahasznosíthatóság	Teljes egészében újrahasznosítható



## Tűzbiztonság

	Fire standard	Class
Európa	EN 13501-1	A2-s1, d0

A burkolólapok üveggyapot magját az EN ISO 1182 szabvány szerint bevizsgálták és nem éghetőnek minősítették.



## Nedvességállóság

A osztály, 70%-os relatív páratartalom és 25 °C, az EN 13964:2014 szabvány szerint



## Külső megjelenés

Dérféhér, legközelebbi NCS színminta S 0500-N, 85%-os fényvisszaverő képesség. Fényesség < 1.



## Tisztíthatóság

Portalanítás és porszívózás naponta. Hetente nedves áttörítés.



## Hozáférhetőség

A burkolólapok leszerelhetők.



## Telepítés

Rögzítés a szerelési ábrák, útmutatók és a segédrajzok szerint. A rendszer minimális teljes mélységére vonatkozó információkat lásd a mennyiségi előírásokban.



## CE

Az Ecophon mennyezeti rendszerek CE-jelöléssel rendelkeznek az EN 13964:2014 harmonizált európai szabvány szerint. A CE-jelöléssel ellátott építési termékekre teljesítménynyilatkozat (Declaration of Performance - DOP) vonatkozik, amely lehetővé teszi az ügyfelek és a felhasználók számára, hogy könnyen összehasonlítsák az európai piacon kapható termékek teljesítményét.



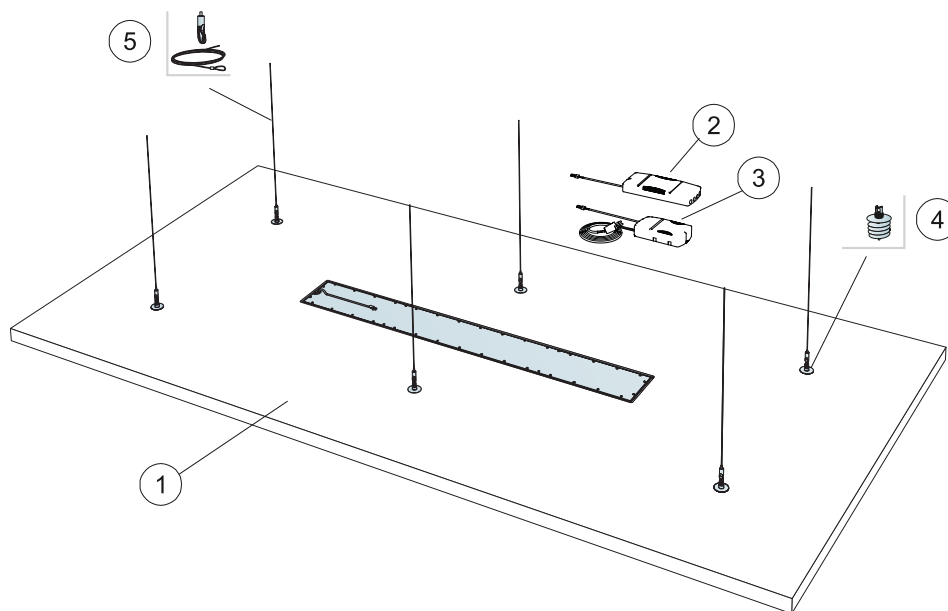

© Saint-Gobain Ecophon AB

### QUANTITY SPECIFICATION (EXCL. WASTAGE)

	Size, mm
	<b>2400x1200</b>
1 Solo Rectangle Line	2,88/m <sup>2</sup>
2 Ecophon Dot/Square/Line standard Be/Ki ballaszt (csomag része) [Alt.1]	-
3 Ecophon Dot/Square/Line SwitchDIM/DAI ballaszt (mellékelve) [Alt.2]	-
4 Connect Absorber horgony	6/panel
5 Connect Állítható akasztóhuzal	6/panel
Δ A rendszer minimális teljes mélysége: 140 mm	-
Amennyiben szabványos be/ki kapcsolású ballasztot választ, csak billenőkapcsolóhoz csatlakoztassa. Ha a SwitchDIM/DAI ballasztot a SwitchDIM funkcióval összekötve használja, használjon rugós kapcsolót.	-
A DAI funkciót használó SwitchDIM/DAI ballaszt kiválasztásakor csak DAI-kompatibilis vezérlőhöz csatlakoztassa.	-

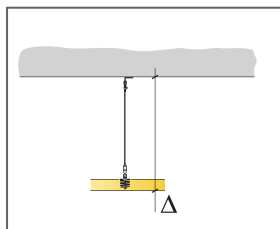

See Quantity specification

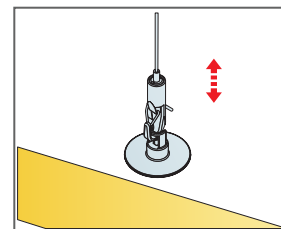

Easily adjustable suspension with Connect Adjustable wire hanger

# Ecophon Solo™ Circle Akutex HS

A Solo Circle Akutex HS egy vízálló, szabad függesztésű egység, amely nagyfokú tervezési lehetőséget kínál. A Solo Circle Akutex HS elsősorban magas páratartalmú és időnként közvetlen vízzel érintkező medenceterületekhez alkalmas.



## ASSORTMENT



Size, mm	Ø800	Ø1200
Special Fixing	•	•
Thickness (THK)	40	40
Inst. diagr.	M437C4	M442C4



Solo Circle Akutex HS



Solo Circle Akutex HS burkolólap



Függesztés állítható C4 akasztóval és elnyelő horgonnyal



## Akusztika

Az ábrán szereplő értékek egyetlen egységre vonatkoznak. Ha az egységek klaszterben vannak elhelyezve, és az egységek közötti távolság kisebb, mint 0,5 méter, az egységenkénti  $A_{eq}$  némileg csökken.

### Hangelnyelés:

Test results according to EN ISO 354.

$A_{eq}$  Equivalent absorption area per unit ( $m^2$  sabin)

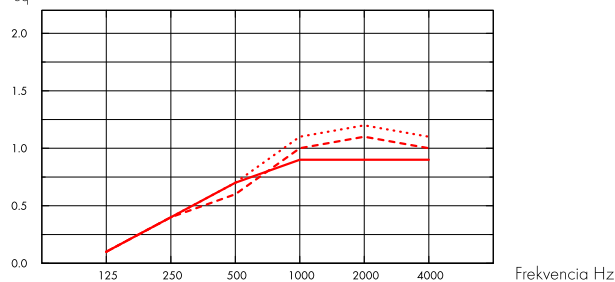

- Solo Circle/Akutex HS Ø800, 200 mm o.d.s.
  - - - Solo Circle/Akutex HS Ø800, 400 mm o.d.s.
  - ... Solo Circle/Akutex HS Ø800, 1000 mm o.d.s.
- o.d.s = a rendszer teljes magassága

$A_{eq}$  Equivalent absorption area per unit ( $m^2$  sabin)

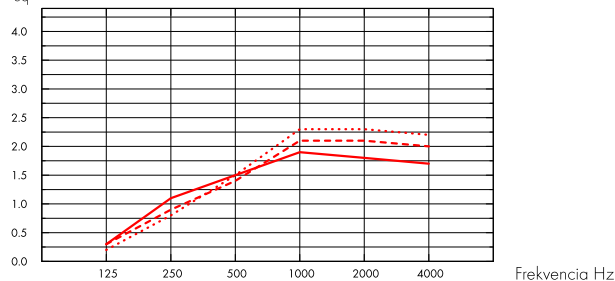

- Solo Circle/Akutex HS Ø1200, 200 mm o.d.s.
  - - - Solo Circle/Akutex HS Ø1200, 400 mm o.d.s.
  - ... Solo Circle/Akutex HS Ø1200, 1000 mm o.d.s.
- o.d.s = a rendszer teljes magassága

	THK mm	o.d.s. mm	$A_{eq}$ Equivalent absorption area per unit ( $m^2$ sabin)					
			125 Hz	250 Hz	500 Hz	1000 Hz	2000 Hz	4000 Hz
Ø800	40	200	0.1	0.4	0.7	0.9	0.9	0.9
Ø800	40	400	0.1	0.4	0.6	1.0	1.1	1.0
Ø800	40	1000	0.1	0.4	0.7	1.1	1.2	1.1

	THK mm	o.d.s. mm	$A_{eq}$ Equivalent absorption area per unit ( $m^2$ sabin)					
			125 Hz	250 Hz	500 Hz	1000 Hz	2000 Hz	4000 Hz
Ø1200	40	200	0.3	1.1	1.5	1.9	1.8	1.7
Ø1200	40	400	0.3	0.9	1.4	2.1	2.1	2.0
Ø1200	40	1000	0.2	0.8	1.5	2.3	2.3	2.2



## Beltéri levegőminőség

Eurofins Indoor Air Comfort®	IAC Gold
Francia VOC	A+



## Cradle to Cradle Certified®



This product is Cradle to Cradle Certified® at Bronze level (version 4.0).



## Material Health



This product has received a C2C Certified Material Health Certificate™ at the Silver level (standard version 4.0). The C2C Certified Material Health Certificate™ is a verification of the health and safety of a product's composition using the Material Health requirements of the Cradle-to-Cradle Certified Product Standard.



## Ökológiai lábnyom

Solo Circle/Akutex HS	10,87
-----------------------	-------

Az EPD A1-C4 életciklus szakaszai, az ISO 14025 / EN 15804 szabványnak megfelelően



## Újrahasznosíthatóság

Minimum fogyasztás utáni újrahasznosított tartalom	54%
Újrahasznosíthatóság	Teljes egészében újrahasznosítható



## Tűzbiztonság

	Fire standard	Class
Európa	EN 13501-1	A2-s1, d0

A burkolólapok üvegyapot magját az EN ISO 1182 szabvány szerint bevizsgálták és nem éghetőnek minősítették.



## Nedvességállóság

C osztály, 95%-os relatív páratartalom és 30 °C, az EN 13964:2014 szabvány szerint



## Külső megjelenés

Fehér 500, legközelebbi NCS színminta S 0500-N, 84%-os fényvisszaverő képesség.



## Tisztíthatóság

Portalanítás és porszívózás naponta. Hetente nedves áttörés.



## Hozáférhetőség

A burkolólapok leszerelhetők.



## Telepítés

---

Rögzítés a szerelési ábrák, útmutatók és a segédrajzok szerint. A rendszer minimális teljes mélységére vonatkozó információkat lásd a mennyiségi előírásokban.



## A rendszer súlya

---

	kg/m <sup>2</sup>	A súlyadatok tájékoztató jellegűek, és változhatnak.
Solo Circle/Akutex HS	4,9	



## Mechanikai jellemzők

---

További élő terhelés nem megengedett.



## CE

---

Az Ecophon mennyezeti rendszerek CE-jelöléssel rendelkeznek az EN 13964:2014 harmonizált európai szabvány szerint. A CE-jelöléssel ellátott építési termékekre teljesítménynyilatkozat (Declaration of Performance - DOP) vonatkozik, amely lehetővé teszi az ügyfelek és a felhasználók számára, hogy könnyen összehasonlítsák az európai piacon kapható termékek teljesítményét.

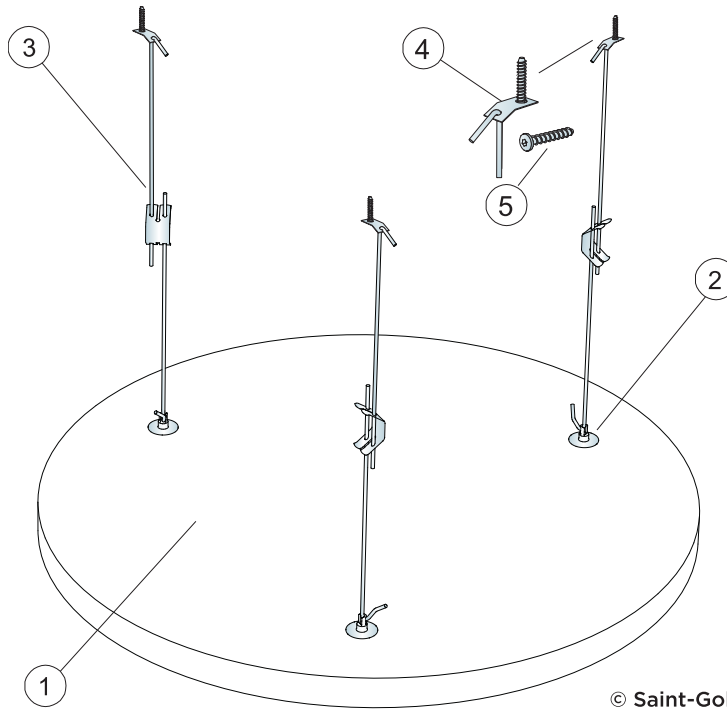

© Saint-Gobain Ecophon AB

QUANTITY SPECIFICATION (EXCL. WASTAGE)

		Size, mm
		Ø800
1	Solo Circle Akutex HS	0,5m <sup>2</sup> /panel
2	Connect Absorber horgony	3/panel
3	Connect C4 Állítható akasztó	3/panel
4	Connect C4 rögzítőlemez	3/panel
5	Connect C4 horgonycsavar	3/panel
Δ A rendszer minimális teljes mélysége: Δ 410 mm		-

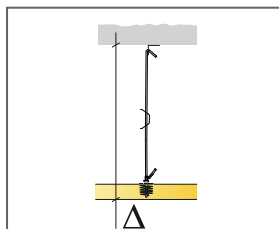

See Quantity Specification

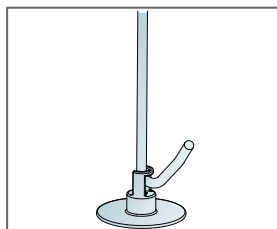

Connect Adjustable Hanger C4 mounted in Connect Absorber Anchor

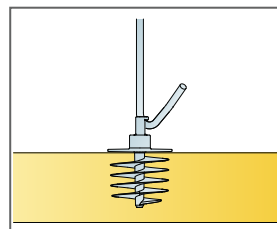

Connect Absorber Anchor mounted in panel

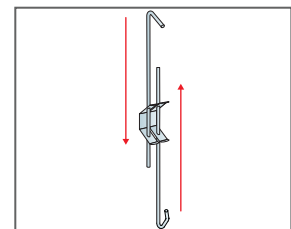

Adjustable suspension with Connect Adjustable Hanger C4

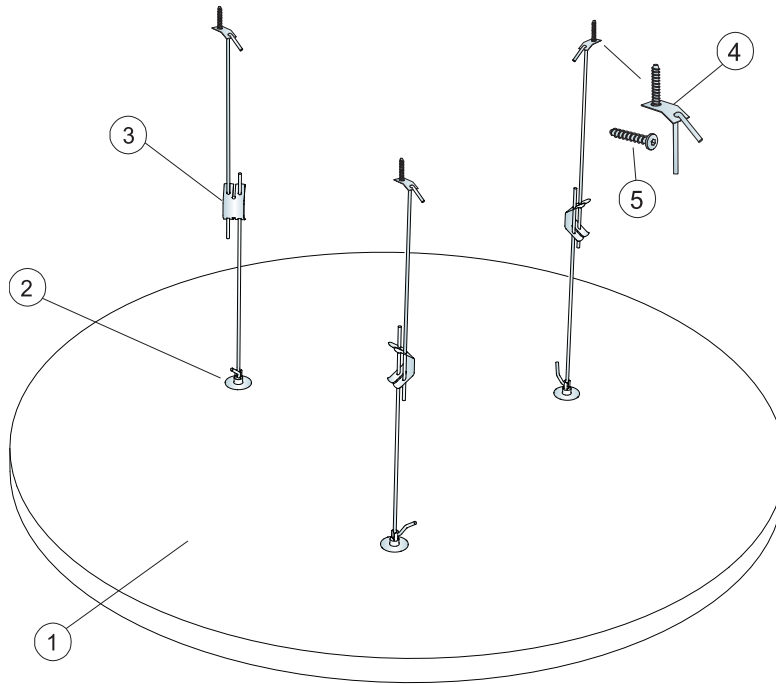

© Saint-Gobain Ecophon AB

QUANTITY SPECIFICATION (EXCL. WASTAGE)

		Size, mm
		Ø1200
1	Solo Circle Akutex HS	1,13m <sup>2</sup> /panel
2	Connect Absorber horgony	3/panel
3	Connect C4 Állítható akasztó	3/panel
4	Connect C4 rögzítőlemez	3/panel
5	Connect C4 horgonycsavar	3/panel
Δ A rendszer minimális teljes mélysége: Δ 410 mm		-

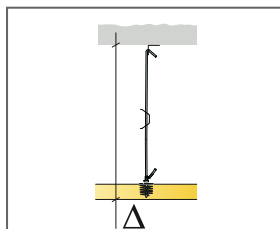

See Quantity Specification

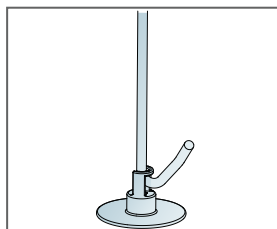

Connect Adjustable Hanger C4 mounted in Connect Absorber Anchor

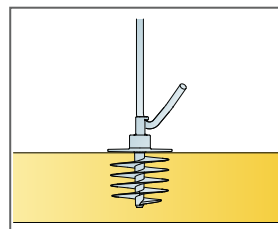

Connect Absorber Anchor mounted in panel

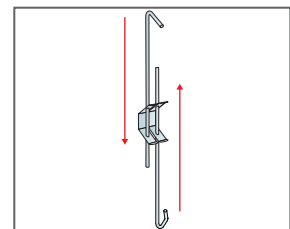

Adjustable suspension with Connect Adjustable Hanger C4

# Ecophon Solo™ Square Akutex HS

A Solo Square Akutex HS egy vízálló, szabad függesztésű egység, amely nagyfokú tervezési lehetőséget kínál. A Solo Square Akutex HS elsősorban magas páratartalmú és időnként közvetlen vízzel érintkező medenceterületekhez alkalmas.



## ASSORTMENT

<input type="checkbox"/>	Size, mm	1200x1200
	Special Fixing	•
	Thickness (THK)	40
	Inst. diagr.	M438C4



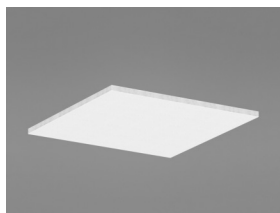

Solo Square Akutex HS

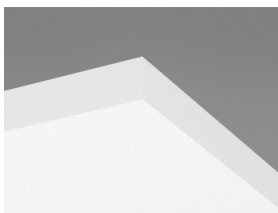

Solo Rectangle Akutex HS burkolólap



Függesztés állítható C4 akasztóval és elnyelő horgonnyal



## Akuszтика

Az ábrán szereplő értékek egyetlen egységre vonatkoznak. Ha az egységek klaszterben vannak elhelyezve, és az egységek közötti távolság kisebb, mint 0,5 méter, az egységenkénti  $A_{eq}$  némileg csökken.

### Hangelnyelés:

Test results according to EN ISO 354.

$A_{eq}$  Equivalent absorption area per unit ( $m^2$  sabin)

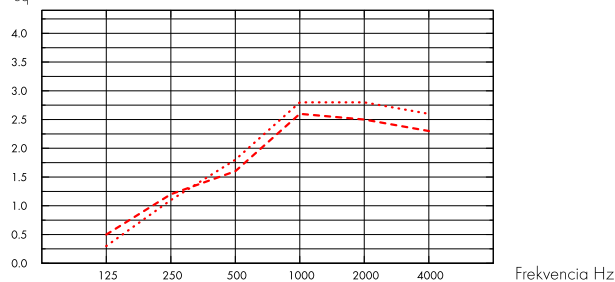

- Solo Square 1200x1200/Akutex HS, 400 mm o.d.s.
  - .... Solo Square 1200x1200/Akutex HS, 1000 mm o.d.s.
- o.d.s = a rendszer teljes magassága

THK mm	o.d.s. mm	$A_{eq}$ Equivalent absorption area per unit ( $m^2$ sabin)					
		125 Hz	250 Hz	500 Hz	1000 Hz	2000 Hz	4000 Hz
40	400	0.5	1.2	1.6	2.6	2.5	2.3
40	1000	0.3	1.1	1.8	2.8	2.8	2.6



## Beltéri levegőminőség

Eurofins Indoor Air Comfort®

IAC Gold

Francia VOC

A+



## Cradle to Cradle Certified®



This product is Cradle to Cradle Certified® at Bronze level (version 4.0).



## Material Health



This product has received a C2C Certified Material Health Certificate™ at the Silver level (standard version 4.0). The C2C Certified Material Health Certificate™ is a verification of the health and safety of a product's composition using the Material Health requirements of the Cradle-to-Cradle Certified Product Standard.



## Ökológiai lábnyom

Solo Square

9,37

Az EPD A1-C4 életciklus szakaszai, az ISO 14025 / EN 15804 szabványnak megfelelően



## Újrahasznosíthatóság

Minimum fogyasztás utáni újrahasznosított tartalom	54%
Újrahasznosíthatóság	Teljes egészében újrahasznosítható



## Tűzbiztonság

	Fire standard	Class
Európa	EN 13501-1	A2-s1, d0

A burkolólapok üveggyapot magját az EN ISO 1182 szabvány szerint bevizsgálták és nem éghetőnek minősítették.



## Nedvességállóság

C osztály, 95%-os relatív páratartalom és 30 °C, az EN 13964:2014 szabvány szerint



## Külső megjelenés

Fehér 500, legközelebbi NCS színminta S 0500-N, 84%-os fényvisszaverő képesség.



## Tisztíthatóság

Portalanítás és porszívózás naponta. Hetente nedves áttörítés.



## Hozáférhetőség

A burkolólapok leszerelhetők.



## Telepítés

Rögzítés a szerelési ábrák, útmutatók és a segédrajzok szerint. A rendszer minimális teljes mélységére vonatkozó információkat lásd a mennyiségi előírásokban.



## A rendszer súlya

	kg/m <sup>2</sup>
Solo Square/Akutex HS	4,9

A súlyadatok tájékoztató jellegűek, és változhatnak.



## Mechanikai jellemzők

További élő terhelés nem megengedett.



## CE

Az Ecophon mennyezeti rendszerek CE-jelöléssel rendelkeznek az EN 13964:2014 harmonizált európai szabvány szerint. A CE-jelöléssel ellátott építési termékekre teljesítménynyilatkozat (Declaration of Performance - DOP) vonatkozik, amely lehetővé teszi az ügyfelek és a felhasználók számára, hogy könnyen összehasonlítsák az európai piacon kapható termékek teljesítményét.

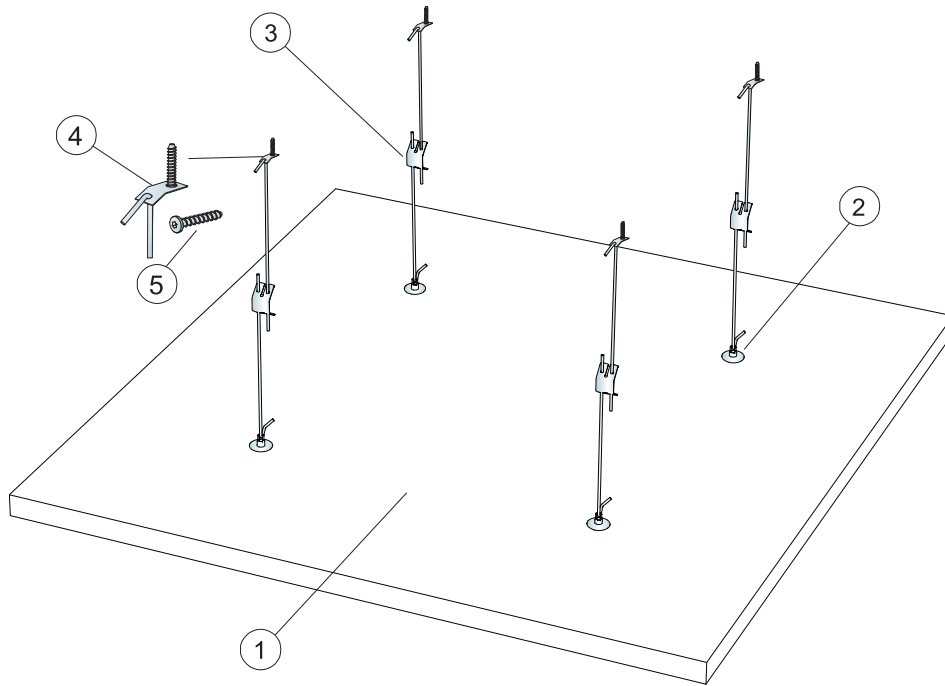

© Saint-Gobain Ecophon AB

QUANTITY SPECIFICATION (EXCL. WASTAGE)

		Size, mm
		1200x1200
1	Solo Square Akutex HS	1,44m <sup>2</sup> /panel
2	Connect Absorber horgony	4/panel
3	Connect C4 Állítható akasztó	4/panel
4	Connect C4 rögzítőlemez	4/panel
5	Connect C4 horgonycsavar	4/panel
Δ A rendszer minimális teljes mélysége: Δ 410 mm		-

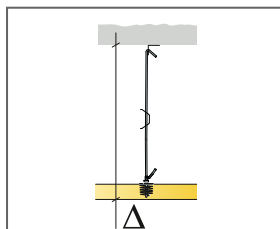

See Quantity Specification

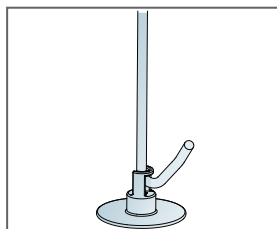

Connect Adjustable Hanger C4 mounted in Connect Absorber Anchor

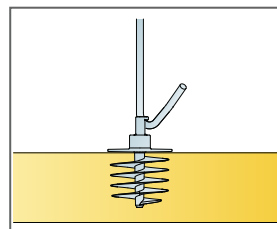

Connect Absorber Anchor mounted in panel

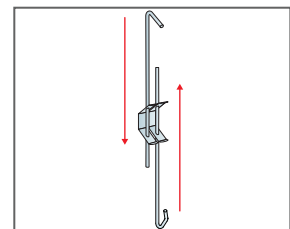

Adjustable suspension with Connect Adjustable Hanger C4



# Ecophon Solo™ Rectangle Akutex HS

A Solo Rectangle Akutex HS egy vízálló, szabad függesztésű egység, amely nagyfokú tervezési lehetőséget kínál. A Solo Rectangle Akutex HS elsősorban magas páratartalmú és időnként közvetlen vízzel érintkező medenceterületekhez alkalmas.



## ASSORTMENT

	Size, mm	1800x1200	2400x1200
	Special Fixing	•	•
	Thickness (THK)	40	40
	Inst. diagr.	M436C4	M441C4

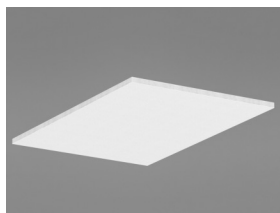

Solo Rectangle Akutex HS

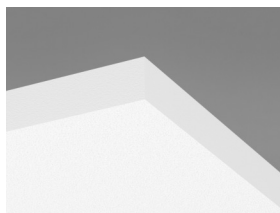

Solo Rectangle Akutex HS burkolólap



Függesztés állítható C4 akasztóval és elnyelő horgonnyal



## Akuszтика

Az ábrán szereplő értékek egyetlen egységre vonatkoznak. Ha az egységek klaszterben vannak elhelyezve, és az egységek közötti távolság kisebb, mint 0,5 méter, az egységenkénti  $A_{eq}$  némileg csökken.

## Hangelnyelés:

Test results according to EN ISO 354.

$A_{eq}$ , Equivalent absorption area per unit ( $m^2$  sabin)

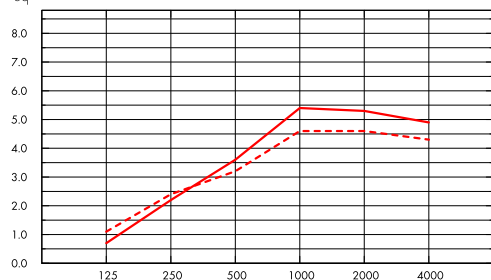

- Solo Rectangle 2400x1200/Akutex HS, 400 mm o.d.s.
  - Solo Rectangle 2400x1200/Akutex HS, 1000 mm o.d.s.
- o.d.s = a rendszer teljes magassága

Frekvencia Hz

$A_{eq}$ , Equivalent absorption area per unit ( $m^2$  sabin)

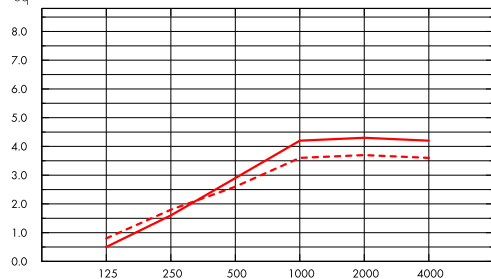

- Solo Rectangle 1800x1200/Akutex HS, 400 mm o.d.s.
  - Solo Rectangle 1800x1200/Akutex HS, 1000 mm o.d.s.
- o.d.s = a rendszer teljes magassága

Frekvencia Hz

	THK mm	o.d.s. mm	$A_{eq}$ , Equivalent absorption area per unit ( $m^2$ sabin)					
			125 Hz	250 Hz	500 Hz	1000 Hz	2000 Hz	4000 Hz
2400x1200	40	400	1.1	2.4	3.2	4.6	4.6	4.3
2400x1200	40	1000	0.7	2.2	3.6	5.4	5.3	4.9
1800x1200	40	400	0.8	1.8	2.6	3.6	3.7	3.6
1800x1200	40	1000	0.5	1.6	2.9	4.2	4.3	4.2



## Beltéri levegőminőség

Eurofins Indoor Air Comfort®

IAC Gold

Francia VOC

A+



## Cradle to Cradle Certified®



This product is Cradle to Cradle Certified® at Bronze level (version 4.0).



## Material Health



This product has received a C2C Certified Material Health Certificate™ at the Silver level (standard version 4.0). The C2C Certified Material Health Certificate™ is a verification of the health and safety of a product's composition using the Material Health requirements of the Cradle-to-Cradle Certified Product Standard.



## Ökológiai lábnyom

Solo Rectangle	9,64	Az EPD A1-C4 életciklus szakaszai, az ISO 14025 / EN 15804 szabványnak megfelelően
----------------	------	--



## Újrahasznosíthatóság

Minimum fogyasztás utáni újrahasznosított tartalom	54%
Újrahasznosíthatóság	Teljes egészében újrahasznosítható



## Tűzbiztonság

	Fire standard	Class	A burkolólapok üveggyapot magját az EN ISO 1182 szabvány szerint bevizsgálták és nem éghetőnek minősítették.
Európa	EN 13501-1	A2-s1, d0	



## Nedvességállóság

C osztály, 95%-os relatív páratartalom és 30 °C, az EN 13964:2014 szabvány szerint



## Külső megjelenés

Fehér 500, legközelebbi NCS színminta S 0500-N, 84%-os fényvisszaverő képesség.



## Tisztíthatóság

Portalanítás és porszívózás naponta. Hetente nedves áttörles.



## Hozzáférhetőség

A burkolólapok leszerelhetők.



## Telepítés

Rögzítés a szerelési ábrák, útmutatók és a segédrajzok szerint. A rendszer minimális teljes mélységére vonatkozó információkat lásd a mennyiségi előírásokban.



## A rendszer súlya

	kg/m <sup>2</sup>	A súlyadatok tájékoztató jellegűek, és változhatnak.
Solo Rectangle Akutex HS	4,9	



## Mechanikai jellemzők

További élő terhelés nem megengedett.



## CE

---

Az Ecophon mennyezeti rendszerek CE-jelöléssel rendelkeznek az EN 13964:2014 harmonizált európai szabvány szerint. A CE-jelöléssel ellátott építési termékekre teljesítménynyilatkozat (Declaration of Performance - DOP) vonatkozik, amely lehetővé teszi az ügyfelek és a felhasználók számára, hogy könnyen összehasonlítsák az európai piacon kapható termékek teljesítményét.

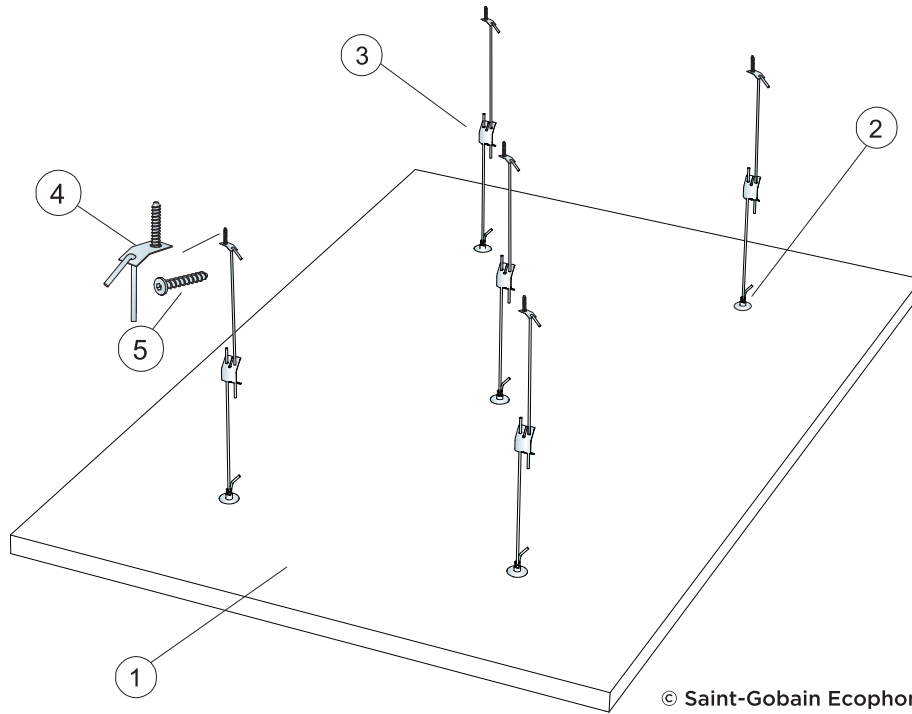

© Saint-Gobain Ecophon AB

QUANTITY SPECIFICATION (EXCL. WASTAGE)

		Size, mm
		1800x1200
1	Solo Rectangle Akutex HS	2,16m <sup>2</sup> /panel
2	Connect Absorber horgony	5/panel
3	Connect C4 Állítható akasztó	5/panel
4	Connect C4 rögzítőlemez	5/panel
5	Connect C4 horgonycsavar	5/panel
Δ A rendszer minimális teljes mélysége: Δ 410 mm		-

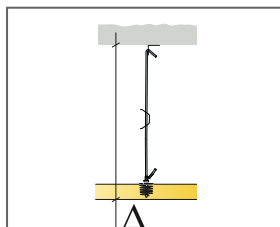

See Quantity Specification

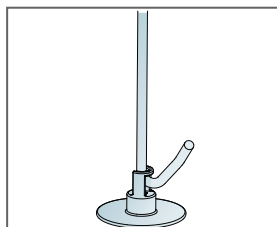

Connect Adjustable Hanger C4 mounted in Connect Absorber Anchor

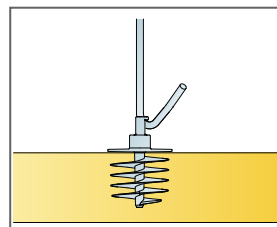

Connect Absorber Anchor mounted in panel

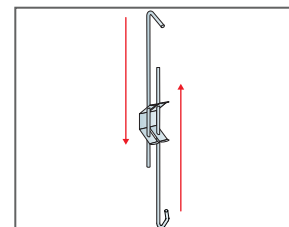

Adjustable suspension with Connect Adjustable Hanger C4



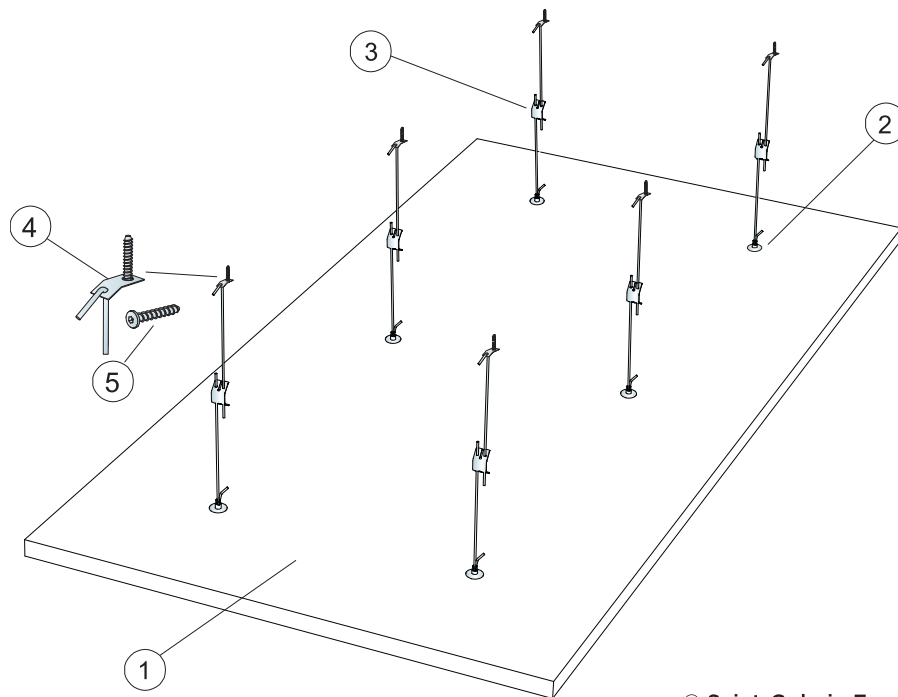

© Saint-Gobain Ecophon AB

QUANTITY SPECIFICATION (EXCL. WASTAGE)

		Size, mm
		2400x1200
1	Solo Rectangle Akutex HS	2,88m <sup>2</sup> /panel
2	Connect Absorber horgony	6/panel
3	Connect C4 Állítható akasztó	6/panel
4	Connect C4 rögzítőlemez	6/panel
5	Connect C4 horgonycsavar	6/panel
Δ A rendszer minimális teljes mélysége: Δ 410 mm		-

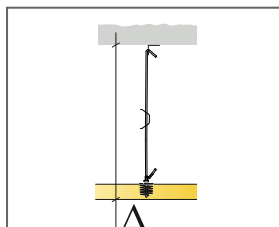

See Quantity Specification

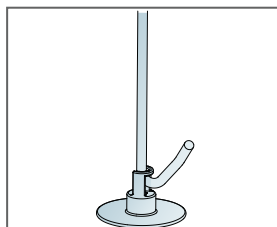

Connect Adjustable Hanger C4 mounted in Connect Absorber Anchor

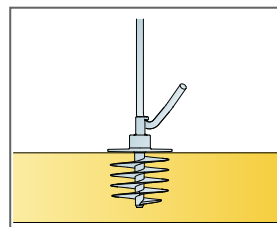

Connect Absorber Anchor mounted in panel

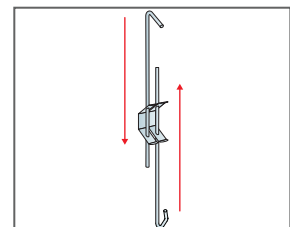

Adjustable suspension with Connect Adjustable Hanger C4