

Ecophon Sombra™ A

Ecophon Sombra™ A ist eine schwarze Akustikdecke, die über einen geringen Lichtreflexionsgrad verfügt und gleichzeitig hervorragende Schallabsorptionseigenschaften besitzt. Die leicht zu demontierenden Akustikdeckenplatten werden in eine sichtbare Unterkonstruktion montiert. Geeignet für Bars, Nachtclubs und ähnliche Räume.

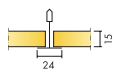

FORMATE



Abmessung, mm	600x600	625x625	1200x600	1250x625
Connect T24	•	•	•	•
Stärke (d)	15	15	15	15
Montageskizze	M74	M74	M74	M74

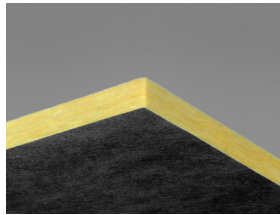

Sombra A Akustikdeckenplatte

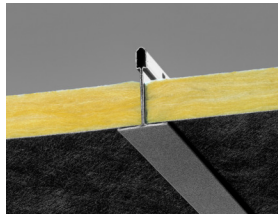

Abschnitt des Sombra A Systems

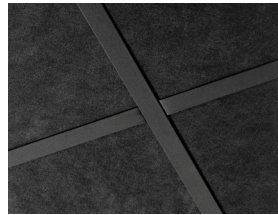

Sombra A System

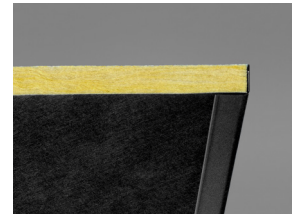

Sombra A mit Connect Wandwinkel

Acoustics



Schallabsorption:

Die Testergebnisse wurden gemäß DIN EN ISO 354 ermittelt.

Klassifikation gemäß DIN EN ISO 11654, Einzelangaben für NRC (Noise Reduction Coefficient) und SAA (Sound Absorption Average) gemäß ASTM C 423.

α_p , Praktischer Absorptionsgrad

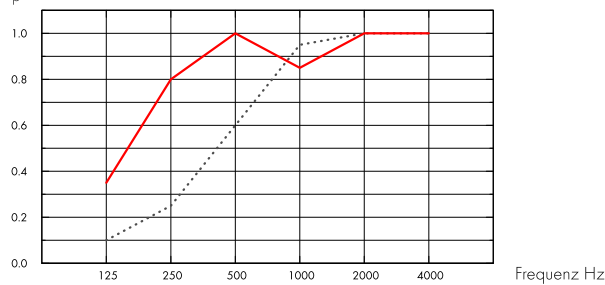

.... Sombra A 15 mm, 50 mm o.d.s.

— Sombra A 15 mm, 200 mm o.d.s.

o.d.s. = overall depth of system

THK mm	o.d.s. mm	α_p , Practical sound absorption coefficient						α_w	Sound absorption class	
		125 Hz	250 Hz	500 Hz	1000 Hz	2000 Hz	4000 Hz			
-	15	50	0.10	0.25	0.60	0.95	1.00	1.00	0.55	D
-	15	200	0.35	0.80	1.00	0.85	1.00	1.00	0.95	A

THK mm	o.d.s. mm	NRC	SAA	
-	15	50	0.70	0.71
-	15	200	0.90	0.91

Raumluftqualität



Cert/Label	
Eurofins Indoor Air Comfort®	IAC Gold
Französisches VOC	A+



Ökologischer Fußabdruck



	kg CO ₂ equiv/m ²
Sombra A	2,14

Lebenszyklusstufen A1 bis C4 aus EPD, in Übereinstimmung mit ISO 14025 / EN 15804



Circularity

Minimaler Gehalt an recycelten Inhalt	55%
Circularity	Vollständig recycelbar



Brandschutz

Land	Fire standard	Klasse
Europa	EN 13501-1	A2-s1,d0
Schweiz	EN 13501-1	Brandverhaltensgruppe RF1

Platten: Nicht brennbar nach DIN EN ISO 1182.



Feuchtigkeitsbeständigkeit

Klasse C, relative Luftfeuchtigkeit 95% und 30°C gemäß EN 13964:2014.



Visuelles Erscheinungsbild

Black 997, ähnlich NCS S 9000-N / RAL 9005, Lichtreflexionsgrad 3 bis 4%.



Reinigung

Wöchentliches Staubwischen und Staubsaugen möglich.



Demontierbarkeit

Die Platten sind demontierbar. Mindesthöhe siehe Montageskizze.



Montage

Montage gemäß Montageskizze, Montageanleitung und CAD-Datenbank. (Die Verlegerichtung sollte der Pfeilrichtung auf der Plattenrückseite entsprechen.)



Systemgewicht

	kg/m ²
Sombra A	1,1
Sombra A + Connect grid system	2,1

Die Gewichtsangaben sind Richtwerte und können variieren.



Belastung

Zulässige Nutzlast, Tragkraft der Abhänger und Befestigungen siehe Montageskizze oder www.ecophon.de.



CE

Ecophon Deckensysteme sind CE-gekennzeichnet gemäß der europäischen einheitlichen Norm EN 13964:2014. CE-gekennzeichnete Bauprodukte unterliegen einer Leistungserklärung (DoP), die es Kunden und Anwendern ermöglicht, die Leistung von auf dem europäischen Markt erhältlichen Produkten leicht zu vergleichen.

MONTAGESKIZZE (M74) FÜR ECOPHON SOMBRA A

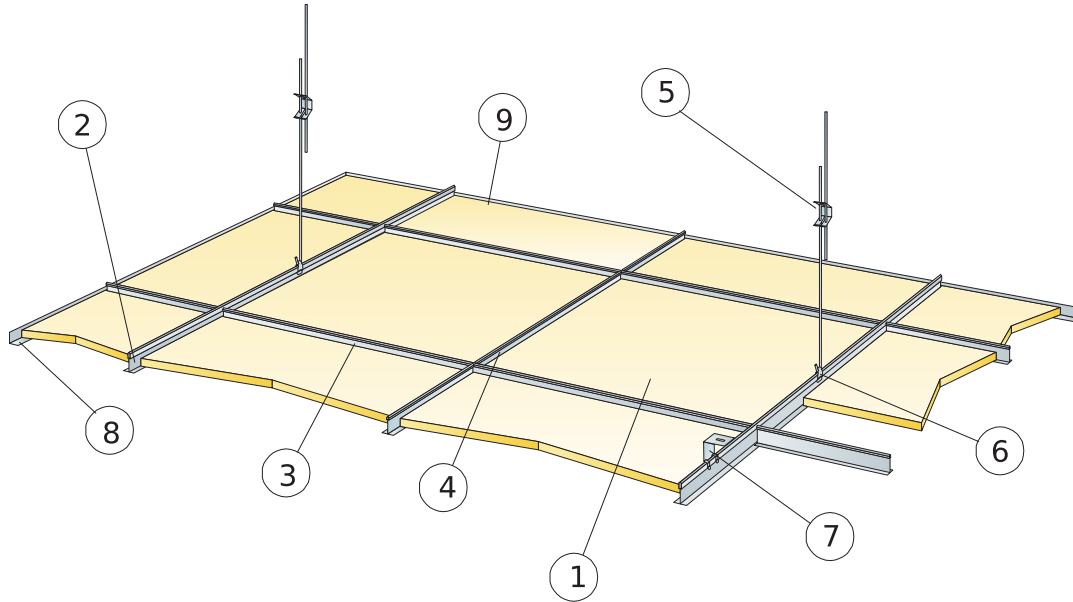

© Ecophon Group

MATERIALSPEZIFIKATION (OHNE VERSCHNITT)

	Abmessung, mm			
	600x600	625x625	1200x600	1250x625
1 Sombra A	2,8/m ²	2,6/m ²	1,4/m ²	1,3/m ²
2 Connect T24 Hauptschiene, schwarz, max. Befestigungsabstand 1200 mm (max. Wandabstand 600 mm, wenn keine zusätzl. Lasten zw. Hauptschiene und Wand 1200 mm)	0,9m/m ²	0,8m/m ²	0,9m/m ²	0,8m/m ²
3 Connect T24 Querschiene schwarz, l=1200 mm, Achsmaß 600 mm	1,7m/m ²	1,6m/m ²	1,7m/m ²	1,6m/m ²
4 Connect T24 Querschiene, schwarz, l=600 mm	0,9m/m ²	0,8m/m ²	-	-
5 Connect Schnellspannhänger, max. Befestigungsabstand 1200 mm (Maximalabstand von der Wand 600 mm)	0,7/m ²	0,7/m ²	0,7/m ²	0,7/m ²
6 Connect Abhänge-Clip (nicht für Schwimmbadklima)	0,7/m ²	0,7/m ²	0,7/m ²	0,7/m ²
7 Für Direktmontage: Connect Direktbefestigungsklammer, max. Befestigungsabstand 1200 mm	0,7/m ²	0,7/m ²	0,7/m ²	0,7/m ²
8 Connect Wandwinkel, schwarz, max. Befestigungsabstand 300 mm	nach Bedarf	nach Bedarf	nach Bedarf	nach Bedarf
Δ Min. totale Konstruktionshöhe: 100 mm mit Schnellspannhänger, 50 mm mit Direktbefestigungsklammer	-	-	-	-
δ Mindesthöhe für Demontierbarkeit: 120 mm	-	-	-	-

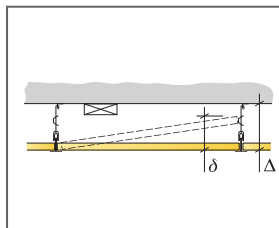

siehe Materialspezifikation

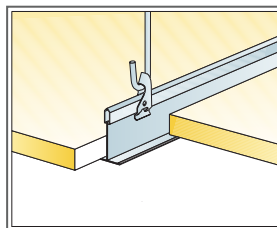

Abhängung mit Schnellspannhänger und Abhänge-Clip

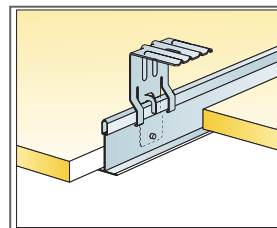

Abhängung mit Schnellspannhänger und Abhänge-Clip

Abmessung, mm	Max. Nutzlast (N)	Mindesttragkraft (N)
600x600x15	50	160
625x625x15	-	-
1200x600x15	50	160
1250x625x15	-	-

Nutzlast/Tragkraft