

# Ecophon Hygiene Clinic™ A

Ecophon Hygiene Clinic™ A heeft een zichtbaar ophangstelsel en is geschikt voor droge omgevingen. De absorbers hebben lage emissiewaarden en staan garant voor een hoge kwaliteit van de binnenlucht. Ze zijn bestand tegen schimmel- en bacteriegroei en weerstaan HPV reiniging.

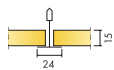

## SYSTEEMASSORTIMENT



Afmeting, mm	600x600	1200x600
T24	•	•
Dikte (d)	15	15
Inst. schema	M338	M338

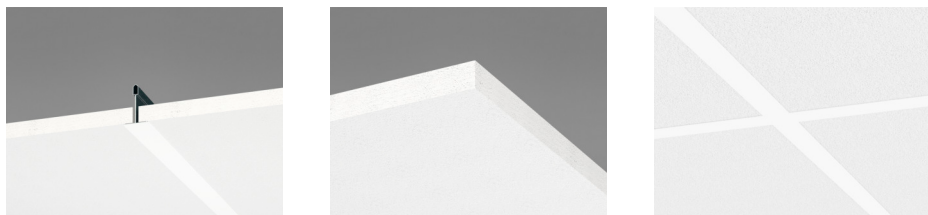

## Acoustics



### Geluidsabsorptie:

Meetresultaten conform EN ISO 354. Classificatie conform EN ISO 11654.

$\alpha_p$ , Practical sound absorption coefficient

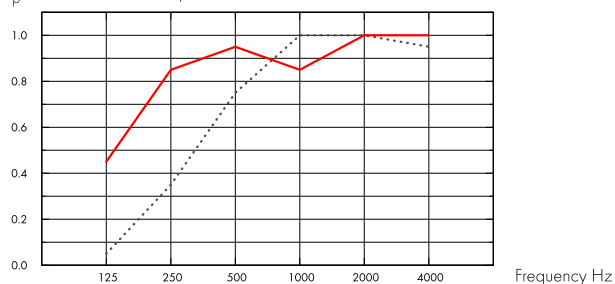

.... Hygiene Clinic A 15 mm, 50 mm o.d.s.  
 — Hygiene Clinic A 15 mm, 200 mm o.d.s.  
 o.d.s = overall depth of system

THK mm	o.d.s. mm	$\alpha_p$ , Practical sound absorption coefficient						$\alpha_w$	Sound absorption class
		125 Hz	250 Hz	500 Hz	1000 Hz	2000 Hz	4000 Hz		
15	50	0.05	0.35	0.75	1.00	1.00	0.95	0.65	C
15	200	0.45	0.85	0.95	0.85	1.00	1.00	0.95	A

THK mm	o.d.s. mm	NRC	SAA
15	50	0.80	0.79
15	200	0.90	0.91

## Binnenluchtqualiteit



Certificaat/ Label

Eurofins Indoor Air Comfort®

IAC Gold

Frans VOC

A+



## Cradle to Cradle Certified®



Dit product is Cradle to Cradle Certified® op prestatieniveau Brons (versie 4.0).



## Materiaalgezondheid



Dit product heeft een C2C Certified Material Health Certificate™ op Silver-niveau ontvangen (standaardversie 4.0). Het C2C Certified Material Health Certificate™ is een verificatie van de gezondheid en veiligheid van de samenstelling van een product aan de hand van de Materiaalgezondheid-vereisten van de Cradle-to-Cradle Certified Product Standard.



## CO2-footprint

	kg CO <sub>2</sub> equiv/m <sup>2</sup>	Levenscyclusfasen A1 t/m C4 vanaf EPD, conform ISO 14025 / EN 15804
Hygiene Clinic A	2,55	



## Circulariteit

Minimaal gehalte gerecycled materiaal	46%
Recycleerbaarheid	Volledig recyclebaar



## Brandveiligheid

Land	Brandnorm	Klasse	De kern van glaswol van de panelen is getest en geclassificeerd als niet-brandbaar conform EN ISO 1182.
Europe	EN 13501-1	A2-s1,d0	



## Vochtbestendigheid

Klasse C, relatieve luchtvochtigheid 95% en 30°C, volgens EN 13964:2014



## Visuele uitstraling

White 500, benadert NCS kleurmonster S 0500-N, 84% lichtreflectie.



## Reiniging

Norm/Methode	Frequentie
Afstoffen	Dagelijks
Reiniging met natte doek	Dagelijks
Waterstofperoxidedamp	•
UV-C, BIFMA HCF 8.1-2019	•



## Schimmel- en bacteriebestendigheid

Norm/Methode	Klasse
ISO 846 :2019 method A (for fungi)	0 (No growth under the microscope)
ISO 846 :2019 method C (for bacterium)	0 (No growth under the microscope)
ASTM D3273-16 (for fungi)	10 (0% growth on the surface)



## Cleanroom

	Norm/Methode	Klasse
ISO 14644	Controle stofdeeltjes (cleanroom)	ISO 4
NF S 90-351	Microbiologische reinheid	M1/area 4
NF S 90-351	Kinetische deeltjesontmetting	CP(0,5) 5



## Toegankelijkheid

De panelen zijn eenvoudig demonteerbaar. Minimum demontagehoogte conform installatieschema.



## Installatie

Montage conform installatieschema, installatiehandleiding en Drawing Aid. Voor informatie over de minimale afhanghoogte van het systeem, zie materiaalspecificatie.



## Systeemgewicht

	kg/m <sup>2</sup>	Gewichtsinformatie is indicatief en onderhevig aan variatie.
Hygiene Clinic A	1,3	
Hygiene Clinic A + Connect grid system	2,3	



## Functionele eigenschappen

Zie tabel voor maximale belasting en minimaal draagvermogen en functionele eigenschappen op [www.ecophon.nl](http://www.ecophon.nl)



## CE

Ecophon plafondsysteem zijn CE gemarkeerd volgens de Europese geharmoniseerde norm EN13964:2014. Bouwmaterialen met CE markering worden ondersteund door een Declaration of Performance (DOP) die de gebruikers in staat stellen om de prestaties van beschikbare producten op de Europese markt te vergelijken.

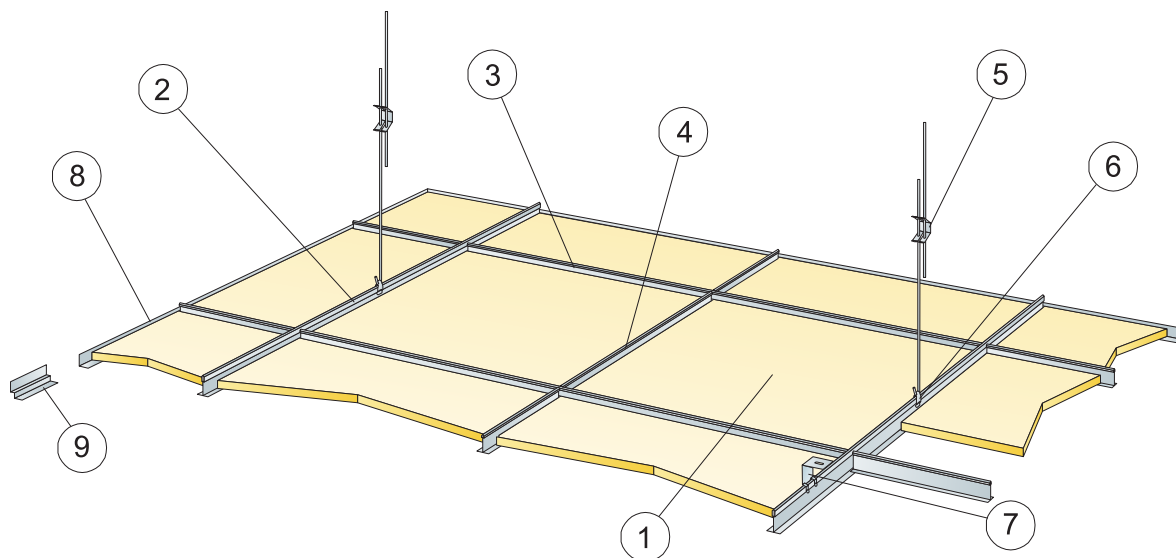

©Saint-Gobain Ecophon AB

### MATERIAALSPECIFICATIE (EXCLUSIEF AFVAL)

	Afmeting, mm	
	600x600	1200x600
1 Hygiene Clinic A	2,8/m <sup>2</sup>	1,4/m <sup>2</sup>
2 Connect T24 Hoofdprofiel bevestigd h.o.h. 1200	0,9m/m <sup>2</sup>	0,9m/m <sup>2</sup>
3 Connect T24 Dwarsprofiel, l=1200 mm, bevestigd h.o.h. 600 mm	1,7m/m <sup>2</sup>	1,7m/m <sup>2</sup>
4 Connect Dwarsprofiel l=600 mm	0,9m/m <sup>2</sup>	-
5 Connect Snelhanger, bevestigd h.o.h. 1200 mm (max. afstand tot de wand 600 mm)	0,7/m <sup>2</sup>	0,7/m <sup>2</sup>
6 Connect Hanger Clip (niet geschikt voor zwembaden)	0,7/m <sup>2</sup>	0,7/m <sup>2</sup>
7 Voor directe installatie: Connect Ophangbeugel bevestigd h.o.h. 1200 mm	0,7/m <sup>2</sup>	0,7/m <sup>2</sup>
8 Connect Hoekprofiel, bevestigd h.o.h 300 mm	Zoals vereist	
9 Connect Verdiept Hoekprofiel, bevestigd h.o.h. 300 mm	Zoals vereist	
Δ Min. totaalhoogte tot onderkant plafond: met snelhanger: 100 mm, met ophangbeugel 50 mm	-	-
δ Min. hoogte voor demontage: 120 mm	-	-

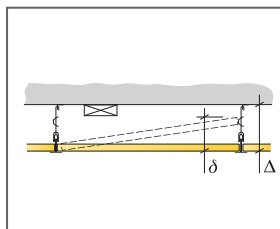

Zie materiaalspecificatie

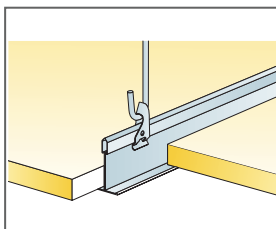

Ophanging met Connect Snelhanger en Connect Hanger Clip

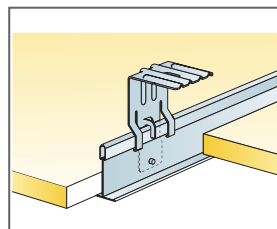

Ophanging met Connect Ophangbeugel

Afmeting, mm	Maximale belasting [N]	Minimaal draagvermogen [N]
600x600x15	50	160
1200x600x15	50	160

Belasting/draagvermogen

# Ecophon Hygiene Clinic™ E

Ecophon Hygiene Clinic™ E heeft een verzonken zichtbaar ophangstelsel en een tegelachtige kantafwerking en is geschikt voor droge omgevingen. De absorbers hebben lage emissiewaarden en staan garant voor een hoge kwaliteit van de binnenlucht. Ze zijn bestand tegen schimmel- en bacteriegroei en weerstaan HPV reiniging.



Centrie de dialyse de Pau,

## SYSTEEMASSORTIMENT

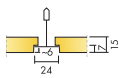

Afmeting, mm	600x600	1200x600
T24	•	•
Dikte (d)	15	15
Inst. schema	M339	M339

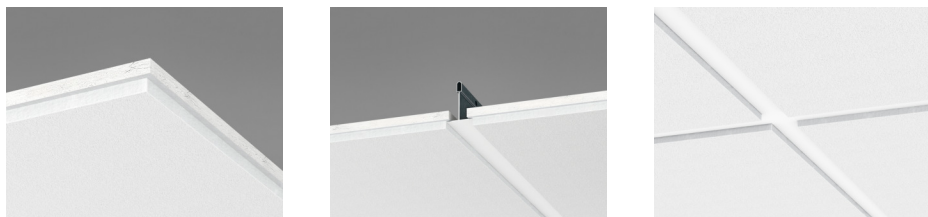

## Acoustics



### Geluidsabsorptie:

Testresultaten conform EN ISO 354.

Classificatie conform EN ISO 11654, en de eengetalswaarde voor Noise Reduction Coefficient, NRC, en Sound Absorption Average, SAA, conform ASTM C 423.

$\alpha_p$ , Practical sound absorption coefficient

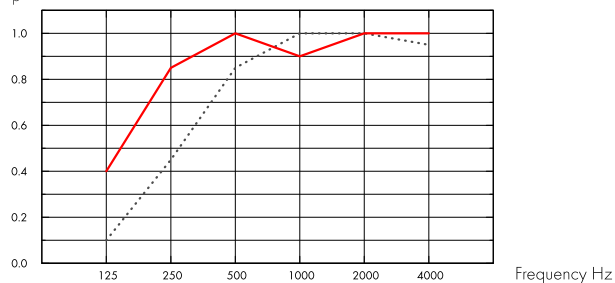

..... Hygiene Clinic E 15 mm, 60 mm o.d.s.

— Hygiene Clinic E 15 mm, 200 mm o.d.s.

o.d.s = overall depth of system

THK mm	o.d.s. mm	$\alpha_p$ , Practical sound absorption coefficient						$\alpha_w$	Sound absorption class
		125 Hz	250 Hz	500 Hz	1000 Hz	2000 Hz	4000 Hz		
15	60	0.10	0.45	0.85	1.00	1.00	0.95	0.75	C
15	200	0.40	0.85	1.00	0.90	1.00	1.00	1.00	A



## Binnenluchtkwaliteit

Certificaat/ Label

Eurofins Indoor Air Comfort®

IAC Gold

Franse VOC

A+



## Cradle to Cradle Certified®



Dit product is Cradle to Cradle Certified® op prestatieniveau Brons (versie 4.0).



## Materiaalgezondheid



Dit product heeft een C2C Certified Material Health Certificate™ op Silver-niveau ontvangen (standaardversie 4.0). Het C2C Certified Material Health Certificate™ is een verificatie van de gezondheid en veiligheid van de samenstelling van een product aan de hand van de Materiaalgezondheid-vereisten van de Cradle-to-Cradle Certified Product Standard.



## CO2-footprint

	kg CO <sub>2</sub> equiv/m <sup>2</sup>	Levenscyclusfasen A1 t/m C4 vanaf EPD, conform ISO 14025 / EN 15804
Hygiene Clinic E	2,19	



## Circulariteit

Minimaal gehalte gerecycled materiaal	45%
Recycleerbaarheid	Volledig recyclebaar



## Brandveiligheid

Land	Brandnorm	Klasse	De kern van glaswol van de panelen is getest en geclassificeerd als niet-brandbaar conform EN ISO 1182.
Europe	EN 13501-1	A2-s1,d0	



## Vochtbestendigheid

Klasse C, relatieve luchtvochtigheid 95% en 30°C, volgens EN 13964:2014



## Visuele uitstraling

White 500, benadert NCS kleurmonster S 0500-N, 84% lichtreflectie.



## Reiniging

Norm/Methode	Frequentie
Afstoffen	Dagelijks
Reiniging met natte doek	Dagelijks
Waterstofperoxidedamp	•
UV-C, BIFMA HCF 8.1-2019	•



## Schimmel- en bacteriebestendigheid

Norm/Methode	Klasse
ISO 846 :2019 method A (for fungi)	0 (No growth under the microscope)
ISO 846 :2019 method C (for bacterium)	0 (No growth under the microscope)
ASTM D3273-16 (for fungi)	10 (0% growth on the surface)





## Cleanroom

	Norm/Methode	Klasse
ISO 14644	Controle stofdeeltjes (cleanroom)	ISO 4
NF S 90-351	Microbiologische reinheid	M1/area 4
NF S 90-351	Kinetische deeltjesontmetting	CP(0,5) 5



## Toegankelijkheid

De panelen zijn eenvoudig demonteerbaar. Minimum demontagehoogte conform installatieschema.



## Installatie

Montage conform installatieschema, installatiehandleiding en Drawing Aid. Voor informatie over de minimale afhanghoogte van het systeem, zie materiaalspecificatie.



## Systeemgewicht

	kg/m <sup>2</sup>	Gewichtsinformatie is indicatief en onderhevig aan variatie.
Hygiene Clinic E	1,3	
Hygiene Clinic E + Connect grid system	2,3	



## Functionele eigenschappen

Zie tabel voor maximale belasting en minimaal draagvermogen en functionele eigenschappen op [www.ecophon.nl](http://www.ecophon.nl)



## CE

Ecophon plafondsysteem zijn CE gemarkeerd volgens de Europese geharmoniseerde norm EN13964:2014. Bouwmaterialen met CE markering worden ondersteund door een Declaration of Performance (DOP) die de gebruikers in staat stellen om de prestaties van beschikbare producten op de Europese markt te vergelijken.

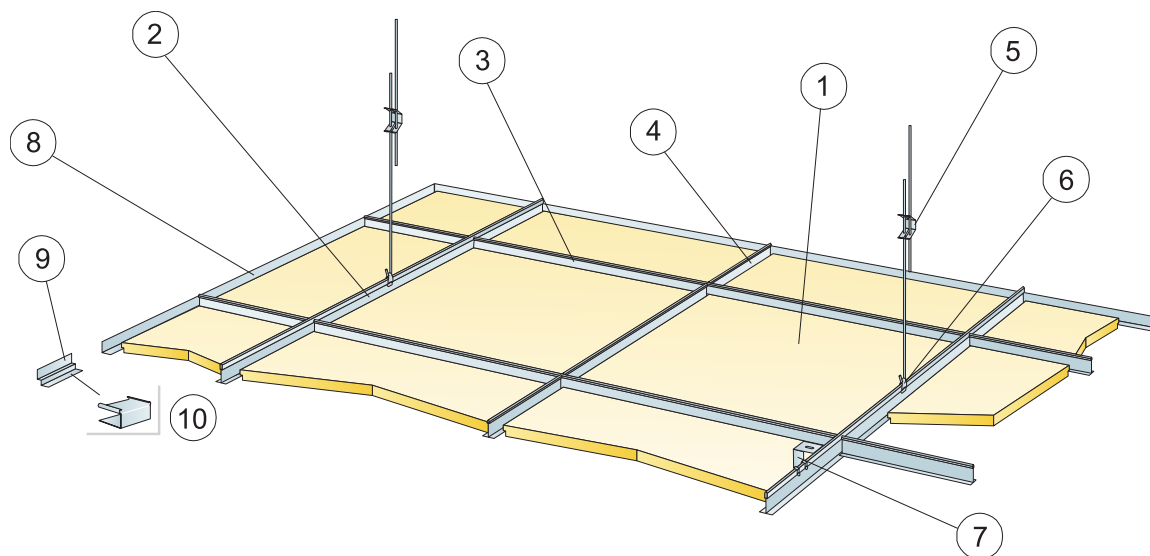

© Saint-Gobain Ecophon AB

MATERIAALSPECIFICATIE (EXCLUSIEF AFVAL)

	Afmeting, mm	
	600x600	1200x600
1 Hygiene Clinic E	2,8/m <sup>2</sup>	1,4/m <sup>2</sup>
2 Connect T24 Hoofdprofiel bevestigd h.o.h. 1200	0,9m/m <sup>2</sup>	0,9m/m <sup>2</sup>
3 Connect T24 Dwarsprofiel, L=1200 mm, bevestigd h.o.h. 600 mm	1,7m/m <sup>2</sup>	1,7m/m <sup>2</sup>
4 Connect Dwarsprofiel L=600 mm	0,9m/m <sup>2</sup>	-
5 Connect Snelhanger, bevestigd h.o.h. 1200 mm (max. afstand tot de wand 600 mm)	0,7/m <sup>2</sup>	0,7/m <sup>2</sup>
6 Connect Hanger Clip (niet geschikt voor zwembaden)	0,7/m <sup>2</sup>	0,7/m <sup>2</sup>
7 Voor directe installatie: Connect Ophangbeugel bevestigd h.o.h. 1200 mm	0,7/m <sup>2</sup>	0,7/m <sup>2</sup>
8 Connect Hoekprofiel, bevestigd h.o.h 300 mm	Zoals vereist	
9 Connect Verdiept Hoekprofiel, bevestigd h.o.h. 300 mm	Zoals vereist	
10 Connect Eplug (voor Connect Verdiept Hoekprofiel)	Zoals vereist	
Δ Min. afhanghoogte onderkant plafond, met snelhanger: 110 mm, met ophangbeugel: 60 mm	-	-
δ Min. hoogte voor demontage: T15: 110 mm, T24: 90 mm	-	-

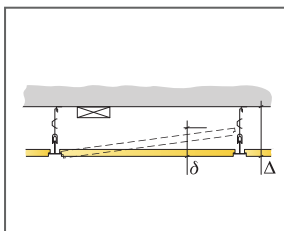

Zie materiaalspecificatie

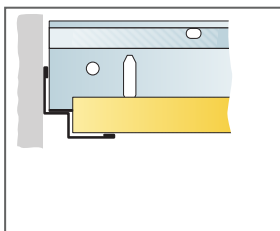

Recht gesneden T-profiel rust op Connect Verdiept Hoekprofiel.

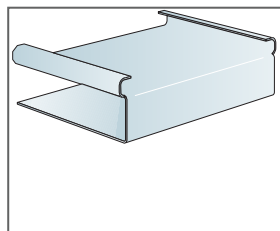

Connect E-plug

Afmeting, mm	Maximale belasting [N]	Minimaal draagvermogen [N]
600x600x15	50	160
1200x600x15	50	160

Belasting/draagvermogen

# Ecophon Hygiene Meditec™

## A

Ecophon Hygiene Meditec™ A heeft een zichtbaar ophangstelsel en is geschikt voor droge omgevingen waar regelmatige desinfectie en/of reiniging vereist is. Het oppervlak is bestand tegen schimmel- en bacteriegroei en tegen gebruikelijke reinigings- en desinfectiemiddelen. De absorbers hebben lage emissiewaarden en staan garant voor een hoge kwaliteit van de binnenlucht.



Spain

### SYSTEEMASSORTIMENT

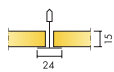

Afmeting, mm	600x600	1200x600
T24	•	•
Dikte (d)	15	15
Inst. schema	M255	M255

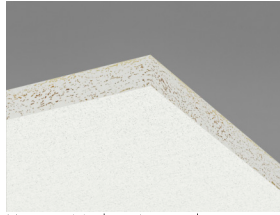

Hygiene Meditec A paneel



Hygiene Meditec A C1 doorsnede met Connect Universeel clip



Hygiene Meditec A C1 systeem

## Acoustics



### Geluidsabsorptie:

Meetresultaten conform EN ISO 354. Classificatie conform EN ISO 11654.

$\alpha_p$ , Practical sound absorption coefficient

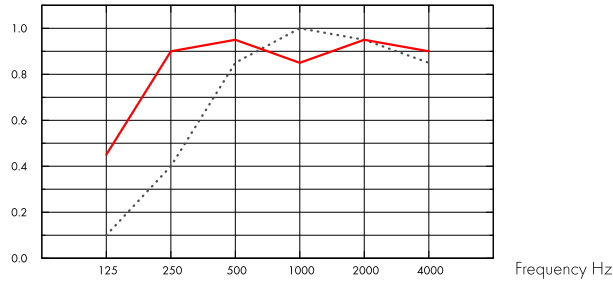

···· Hygiene Meditec A 15 mm, 50 mm o.d.s.  
 — Hygiene Meditec A 15 mm, 200 mm o.d.s.  
 o.d.s = overall depth of system

THK mm	o.d.s. mm	$\alpha_p$ , Practical sound absorption coefficient						$\alpha_w$	Sound absorption class
		125 Hz	250 Hz	500 Hz	1000 Hz	2000 Hz	4000 Hz		
15	50	0.10	0.40	0.85	1.00	0.95	0.85	0.70	C
15	200	0.45	0.90	0.95	0.85	0.95	0.90	0.95	A

THK mm	o.d.s. mm	NRC	SAA
15	50	0.80	0.83
15	400	0.85	0.89

## Binnenluchtqualiteit



Certificaat/ Label	
Eurofins Indoor Air Comfort®	IAC Gold
Frans VOC	A+



## Cradle to Cradle Certified®



Dit product is Cradle to Cradle Certified® op prestatieniveau Brons (versie 4.0).



## Materiaalgezondheid



Dit product heeft een C2C Certified Material Health Certificate™ op Silver-niveau ontvangen (standaardversie 4.0). Het C2C Certified Material Health Certificate™ is een verificatie van de gezondheid en veiligheid van de samenstelling van een product aan de hand van de Materiaalgezondheid-vereisten van de Cradle-to-Cradle Certified Product Standard.



## CO2-footprint

	kg CO <sub>2</sub> equiv/m <sup>2</sup>	Levenscyclusfasen A1 t/m C4 vanaf EPD, conform ISO 14025 / EN 15804
Hygiene Meditec A	2,71	



## Circulariteit

Minimaal gehalte gerecycled materiaal	44%
Recycleerbaarheid	Volledig recyclebaar



## Brandveiligheid

Land	Brandnorm	Klasse	De kern van glaswol van de panelen is getest en geclassificeerd als niet-brandbaar conform EN ISO 1182.
Europe	EN 13501-1	A2-s1,d0	



## Vochtbestendigheid

Klasse C, relatieve luchtvochtigheid 95% en 30°C, volgens EN 13964:2014



## Visuele uitstraling

Wit 500, benadert NCS kleurmonster S 0500-N, 84% licht reflectie.



## Reiniging

Norm/Methode	Frequentie
Afstoffen	Dagelijks
Reiniging met natte doek	Dagelijks
Stoomreiniging	1/jaar
Waterstofperoxidedamp	•



## Bestendigheid oppervlak

Product getest volgens ISO 11998 en is geschikt voor 200 cycli.



## Chemische bestendigheid/Desinfectie

Desinfectant	Actieve werkstof	Concentratie	Getest overeenkomstig ISO 11998 en bestand tegen de volgende chemische desinfectanten.
Etanol	Ethanol	70%	
Chlorine	Natriumhypochlorietoplossing (5%)	2,5%	
Virkon S	Dipotiumperoxodisulfaat;Sulfaminezuur (10g/1 L H <sub>2</sub> O)	1%	
Isopropanol	Isopropyl Alcohol	70%	



## Schimmel- en bacteriebestendigheid

Norm/Methode	Klasse
ISO 846 :2019 method C (for bacterium)	0 (No growth under the microscope)
ASTM D3273-16 (for fungi)	10 (0% growth on the surface)



## Cleanroom

	Norm/Methode	Klasse
ISO 14644	Controle stofdeeltjes (cleanroom)	ISO 4
NF S 90-351	Microbiologische reinheid	M1/area 4
NF S 90-351	Kinetische deeltjesontmetting	CP(0,5) 5



## Toegankelijkheid

De panelen kunnen worden gededemonteerd. Minimale demontagehoogte conform de installatieschema's. De panelen worden bevestigd met Hygiene Clip 20 om efficiënte reiniging ter plaatse mogelijk te maken. De clips kunnen gemakkelijk van boven het plafond worden losgenomen. Er is een eenvoudig te openen, afgedicht Connect Inspectieluik verkrijgbaar voor gemakkelijke toegang tot het plenum.



## Installatie

Montage conform installatieschema, installatiehandleiding en Drawing Aid. Snijvlakken moeten worden behandeld met Connect kantverf. De doorvoeren moeten worden afgewerkt met een geschikt afdichtingsmiddel.



## Functionele eigenschappen

Zie tabel voor maximale belasting en minimaal draagvermogen en functionele eigenschappen op [www.ecophon.nl](http://www.ecophon.nl)



## Systeemgewicht

	kg/m <sup>2</sup>
Hygiene Meditec A	1,3
Hygiene Meditec A + Connect grid system	2,3

Gewichtsinformatie is indicatief en onderhevig aan variatie.



## CE

Ecophon plafondsysteem zijn CE gemarkeerd volgens de Europese geharmoniseerde norm EN13964:2014. Bouwmaterialen met CE markering worden ondersteund door een Declaration of Performance (DOP) die de gebruikers in staat stellen om de prestaties van beschikbare producten op de Europese markt te vergelijken.

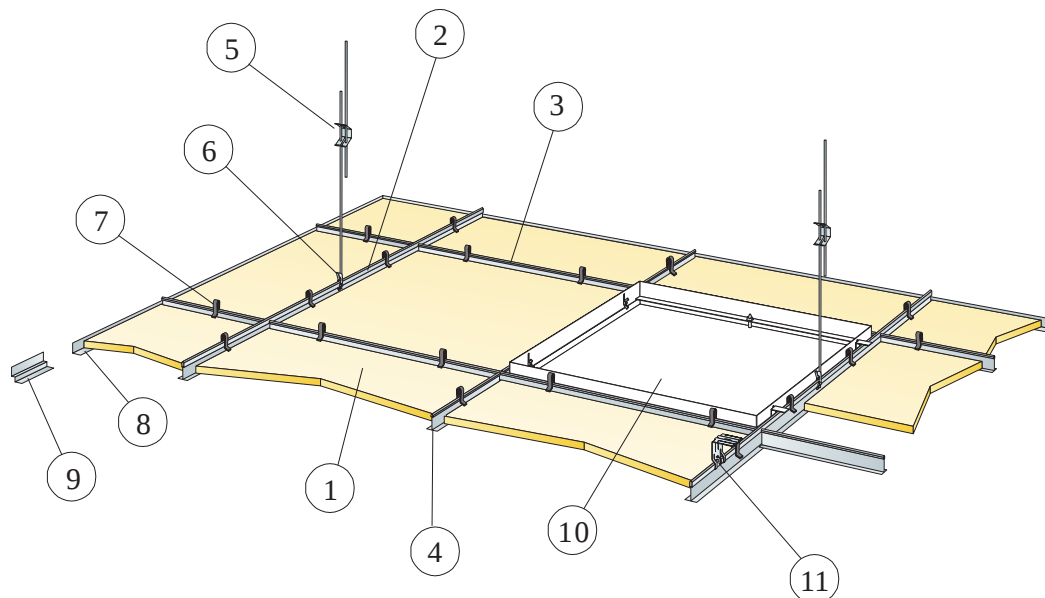

© Saint-Gobain Ecophon AB

### MATERIAALSPECIFICATIE (EXCLUSIEF AFVAL)

	Afmeting, mm	
	600x600	1200x600
1 Hygiene Meditec A	2,8/m <sup>2</sup>	1,4/m <sup>2</sup>
2 Connect T24 Hoofdprofiel bevestigd h.o.h. 1200	0,9m/m <sup>2</sup>	0,9m/m <sup>2</sup>
3 Connect T24 Dwarsprofiel, L=1200 mm, bevestigd h.o.h. 600 mm	1,7m/m <sup>2</sup>	1,7m/m <sup>2</sup>
4 Connect Dwarsprofiel L=600 mm	0,9m/m <sup>2</sup>	-
5 Connect Snelhanger, bevestigd h.o.h. 1200 mm (max. afstand tot de wand 600 mm)	0,7/m <sup>2</sup>	0,7/m <sup>2</sup>
6 Connect Hanger Clip (niet geschikt voor zwembaden)	0,7/m <sup>2</sup>	0,7/m <sup>2</sup>
7 Connect Universeel Clip O083	11/m <sup>2</sup>	7/m <sup>2</sup>
8 Alt. Connect Hoekprofiel, bevestigd h.o.h. 300 mm	Zoals vereist	
9 Alt. Connect Verdiept hoekprofiel, bevestigd h.o.h. 300 mm	Zoals vereist	
10 Connect Inspectieluik	Zoals vereist	
11 Voor directe installatie: Connect Ophangbeugel bevestigd h.o.h. 1200 mm	0,7/m <sup>2</sup>	0,7/m <sup>2</sup>
Δ Min. totaalhoogte tot onderkant plafond, met snelhanger: 150 mm, met ophangbeugel: 50 mm.	-	-
δ Min. hoogte voor demontage: Met clip: 150 mm. Zonder clip: 100 mm.	-	-

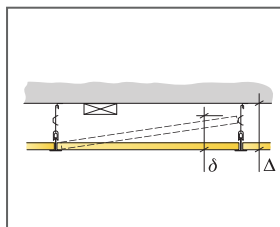

Zie materiaalspecificatie

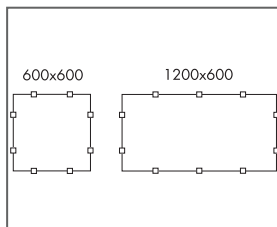

Overzicht van clips

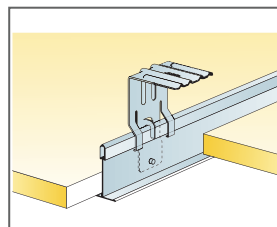

Ophanging met Connect Ophangbeugel

Afmeting, mm	Maximale belasting [N]	Minimaal draagvermogen [N]
600x600x15	50	160
1200x600x15	50	160

Belasting/draagvermogen

# Ecophon Hygiene Meditec™ E

Ecophon Hygiene Meditec™ E heeft een verzonken zichtbaar ophangstelsel en een verdiepte kantafwerking en is geschikt voor droge omgevingen waar regelmatige desinfectie en/of reiniging vereist is. Het oppervlak is bestand tegen schimmel- en bacteriegroei en tegen gebruikelijke reinigings- en desinfectiemiddelen.



## SYSTEMASSORTIMENT

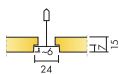

Afmeting, mm	600x600	1200x600
T24	•	•
Dikte (d)	15	15
Inst. schema	M256	M256





## Acoustics



### Geluidsabsorptie:

Meetresultaten conform EN ISO 354. Classificatie conform EN ISO 11654.

$\alpha_p$ , Practical sound absorption coefficient

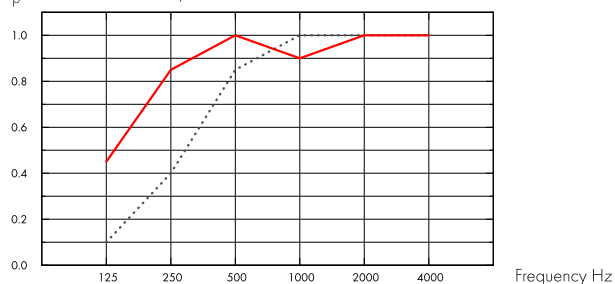

... Hygiene Meditec E 15 mm, 60 mm o.d.s.

— Hygiene Meditec E 15 mm, 200 mm o.d.s.

o.d.s = overall depth of system

THK mm	o.d.s. mm	$\alpha_p$ , Practical sound absorption coefficient						$\alpha_w$	Sound absorption class
		125 Hz	250 Hz	500 Hz	1000 Hz	2000 Hz	4000 Hz		
15	60	0.10	0.40	0.85	1.00	1.00	1.00	0.70	C
15	200	0.45	0.85	1.00	0.90	1.00	1.00	1.00	A

THK mm	o.d.s. mm	NRC	SAA
15	60	0.90	0.87
15	400	0.85	0.89

## Binnenluchtqualiteit



Certificaat/ Label

Eurofins Indoor Air Comfort®

IAC Gold

Frans VOC

A+



## Cradle to Cradle Certified®



Dit product is Cradle to Cradle Certified® op prestatieniveau Brons (versie 4.0).



## Materiaalgezondheid



Dit product heeft een C2C Certified Material Health Certificate™ op Silver-niveau ontvangen (standaardversie 4.0). Het C2C Certified Material Health Certificate™ is een verificatie van de gezondheid en veiligheid van de samenstelling van een product aan de hand van de Materiaalgezondheid-vereisten van de Cradle-to-Cradle Certified Product Standard.



## CO2-footprint

	kg CO <sub>2</sub> equiv/m <sup>2</sup>	Levenscyclusfasen A1 t/m C4 vanaf EPD, conform ISO 14025 / EN 15804
Hygiene Meditec E	2,37	



## Circulariteit

Minimaal gehalte gerecycled materiaal	43%
Recycleerbaarheid	Volledig recyclebaar



## Brandveiligheid

Land	Brandnorm	Klasse	De kern van glaswol van de panelen is getest en geclassificeerd als niet-brandbaar conform EN ISO 1182.
Europe	EN 13501-1	A2-s1,d0	



## Vochtbestendigheid

Klasse C, relatieve luchtvochtigheid 95% en 30°C, volgens EN 13964:2014



## Visuele uitstraling

Wit 500, benadert NCS kleurmonster S 0500-N, 84% licht reflectie.



## Reiniging

Norm/Methode	Frequentie
Afstoffen	Dagelijks
Reiniging met natte doek	Dagelijks
Stoomreiniging	1/jaar
Waterstofperoxidedamp	•



## Bestendigheid oppervlak

Product getest volgens ISO 11998 en is geschikt voor 200 cycli.



## Chemische bestendigheid/Desinfectie

Desinfectant	Actieve werkstof	Concentratie	Getest overeenkomstig ISO 11998 en bestand tegen de volgende chemische desinfectanten.
Etanol	Ethanol	70%	
Chlorine	Natriumhypochlorietoplossing (5%)	2,5%	
Virkon S	Dipotiumperoxodisulfaat;Sulfaminezuur (10g/1 L H <sub>2</sub> O)	1%	
Isopropanol	Isopropyl Alcohol	70%	



## Schimmel- en bacteriebestendigheid

Norm/Methode	Klasse
ISO 846 :2019 method C (for bacterium)	0 (No growth under the microscope)
ASTM D3273-16 (for fungi)	10 (0% growth on the surface)



## Cleanroom

	Norm/Methode	Klasse
ISO 14644	Controle stofdeeltjes (cleanroom)	ISO 4
NF S 90-351	Microbiologische reinheid	M1/area 4
NF S 90-351	Kinetische deeltjesontmetting	CP(0,5) 5



## Toegankelijkheid

De panelen kunnen worden gedemonteerd. Minimale demontagehoogte conform de installatieschema's. De panelen worden bevestigd met Hygiene Clip 20 om efficiënte reiniging ter plaatse mogelijk te maken. De clips kunnen gemakkelijk van boven het plafond worden losgenomen. Er is een eenvoudig te openen, afgedicht Connect Inspectieluik verkrijgbaar voor gemakkelijke toegang tot het plenum.



## Installatie

Montage conform installatieschema, installatiehandleiding en Drawing Aid. Snijvlakken moeten worden behandeld met Connect kantverf. De doorvoeren moeten worden afgewerkt met een geschikt afdichtingsmiddel.



## Systeemgewicht

	kg/m <sup>2</sup>
Hygiene Meditec E	1,4
Hygiene Meditec E + Connect grid system	2,4

Gewichtsinformatie is indicatief en onderhevig aan variatie.



## Functionele eigenschappen

Zie tabel voor maximale belasting en minimaal draagvermogen en functionele eigenschappen op [www.ecophon.nl](http://www.ecophon.nl)



## CE

Ecophon plafondsysteem zijn CE gemarkeerd volgens de Europese geharmoniseerde norm EN13964:2014. Bouwmaterialen met CE markering worden ondersteund door een Declaration of Performance (DOP) die de gebruikers in staat stelt om de prestaties van beschikbare producten op de Europese markt te vergelijken.

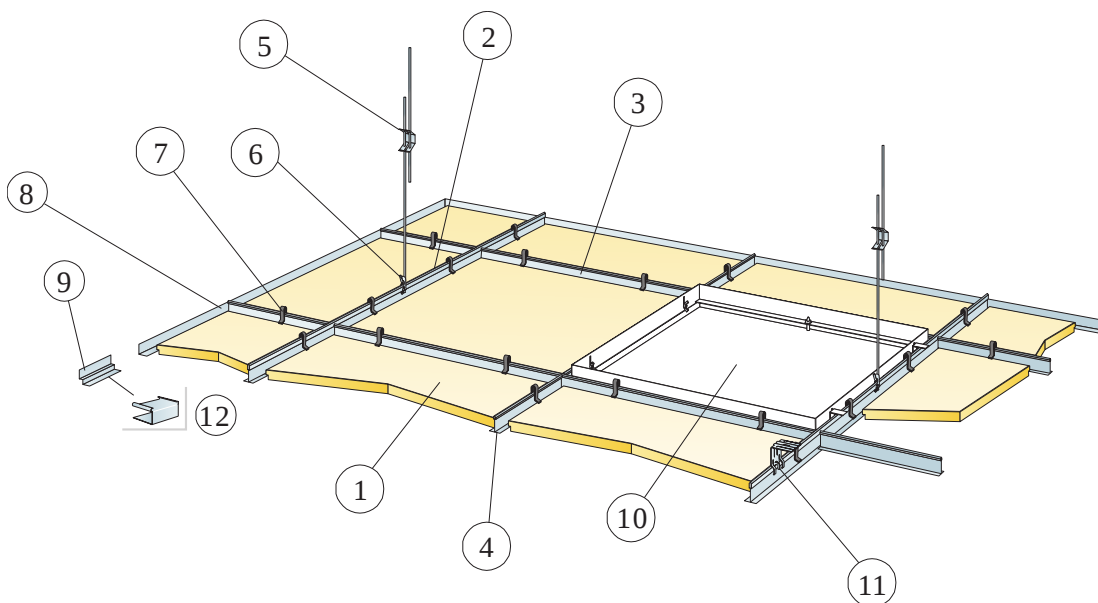

© Saint-Gobain Ecophon AB

### MATERIAALSPECIFICATIE (EXCLUSIEF AFVAL)

	Afmeting, mm	
	600x600	1200x600
1 Hygiene Meditec E	2,8/m <sup>2</sup>	1,4/m <sup>2</sup>
2 Connect T24 Hoofdprofiel bevestigd h.o.h. 1200	0,9m/m <sup>2</sup>	0,9m/m <sup>2</sup>
3 Connect T24 Dwarsprofiel, L=1200 mm, bevestigd h.o.h. 600 mm	1,7m/m <sup>2</sup>	1,7m/m <sup>2</sup>
4 Connect Dwarsprofiel L=600 mm	0,9m/m <sup>2</sup>	-
5 Connect Snelhanger, bevestigd h.o.h. 1200 mm (max. afstand tot de wand 600 mm)	0,7/m <sup>2</sup>	0,7/m <sup>2</sup>
6 Connect Hanger Clip (niet geschikt voor zwembaden)	0,7/m <sup>2</sup>	0,7/m <sup>2</sup>
7 Connect Universeel Clip 0083	11/m <sup>2</sup>	7/m <sup>2</sup>
8 Alt. Connect Hoekprofiel, bevestigd h.o.h. 300 mm	Zoals vereist	
9 Alt. Connect Verdiept hoekprofiel, bevestigd h.o.h. 300 mm	Zoals vereist	
10 Connect Inspectieluik	Zoals vereist	
11 Voor directe installatie: Connect Ophangbeugel bevestigd h.o.h. 1200 mm	0,7/m <sup>2</sup>	0,7/m <sup>2</sup>
12 Connect E-plug (voor Connect Verdiept Hoekprofiel)	Zoals vereist	
Δ Min. totaalhoogte tot onderkant plafond: met snelhanger en clip: 160 mm, met ophangbeugel zonder clip: 60 mm.	-	-
δ Min. hoogte voor demontage: Met clip: 160 mm. Zonder clip: 110 mm.	-	-

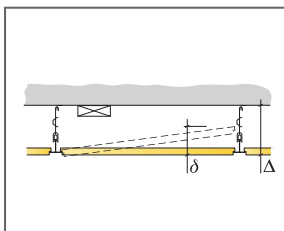

Zie materiaalspecificatie

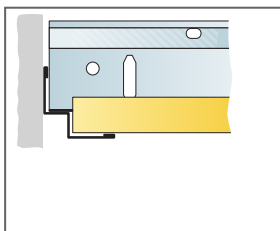

Recht gesneden, T-profiel rust op Connect Verdiept Hoekprofiel.

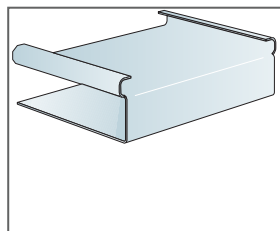

Connect E-plug

Afmeting, mm	Maximale belasting [N]	Minimaal draagvermogen [N]
600x600x15	50	160
1200x600x15	50	160

Belasting/draagvermogen

# Ecophon Hygiene Protec™ A

Ecophon Hygiene Protec™ A heeft een zichtbaar ophangstelsel en is deeltjesafstotend voor cleanrooms waar regelmatige desinfectie en/of reiniging vereist is. De volledig afgedichte absorbers hebben lage emissiewaarden en staan garant voor een hoge kwaliteit van de binnenlucht. Ze zijn bestand tegen schimmel- en bacteriegroei.



Unilever Polska, Poland

## SYSTEEMASSORTIMENT

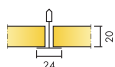

Afmeting, mm	600x600	625x625	1200x600
T24	•	•	•
Dikte (d)	20	20	20
Inst. schema	M257	M257 DIN	M257

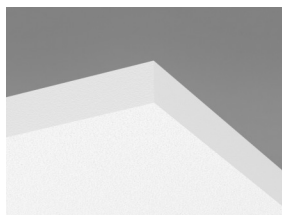

Hygiene Protec A C1 doorsnede met Connect Hygiene clip 20



## Acoustics

### Geluidsabsorptie:

Testresultaten conform EN ISO 354.

Classificatie conform EN ISO 11654, en de eengetalswaarde voor Noise Reduction Coefficient, NRC, en Sound Absorption Average, SAA, conform ASTM C 423.

$\alpha_p$ , Praktische geluidsabsorptiecoëfficiënt

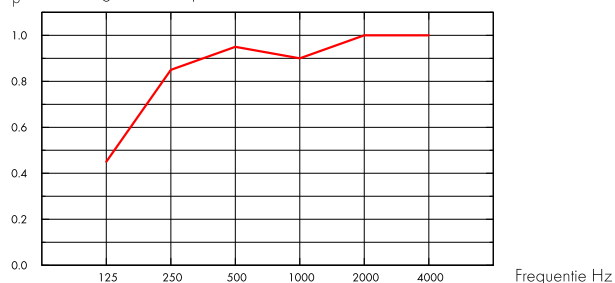

— Hygiene Protec A 20 mm, 200 mm o.d.s.  
o.d.s = overall depth of system

THK mm	o.d.s. mm	$\alpha_p$ , Practical sound absorption coefficient						$\alpha_w$	Sound absorption class
		125 Hz	250 Hz	500 Hz	1000 Hz	2000 Hz	4000 Hz		
20	200	0.45	0.85	0.95	0.90	1.00	1.00	0.95	A

THK mm	o.d.s. mm	NRC	SAA
20	200	0.95	0.98



## Binnenluchtqualiteit

Certificaat/ Label

Eurofins Indoor Air Comfort®

IAC Gold

Franse VOC

A+



## Cradle to Cradle Certified®



Dit product is Cradle to Cradle Certified® op prestatieniveau Brons (versie 4.0).



## Materiaalgezondheid



Dit product heeft een C2C Certified Material Health Certificate™ op Silver-niveau ontvangen (standaardversie 4.0). Het C2C Certified Material Health Certificate™ is een verificatie van de gezondheid en veiligheid van de samenstelling van een product aan de hand van de Materiaalgezondheid-vereisten van de Cradle-to-Cradle Certified Product Standard.



## CO2-footprint

	kg CO <sub>2</sub> equiv/m <sup>2</sup>	Levenscyclusfasen A1 t/m C4 vanaf EPD, conform ISO 14025 / EN 15804
Hygiene Protec A	5,25	



## Circulariteit

Minimaal gehalte gerecycled materiaal	44%
Recycleerbaarheid	Volledig recyclebaar



## Brandveiligheid

Land	Brandnorm	Klasse	De kern van glaswol van de panelen is getest en geclassificeerd als niet-brandbaar conform EN ISO 1182.
Europe	EN 13501-1	A2-s1,d0	



## Vochtbestendigheid

Klasse C, relatieve luchtvochtigheid 95% en 30°C, volgens EN 13964:2014



## Visuele uitstraling

Wit 500, benadert NCS kleurmonster S 0500-N, 84% licht reflectie.



## Reiniging

Norm/Methode	Frequentie
Afstoffen	Dagelijks
Reiniging met natte doek	Wekelijks
Stoomreiniging	4/jaar
Waterstofperoxidedamp	•



## Bestendigheid oppervlak

Product getest volgens ISO 11998 en is geschikt voor 200 cycli.



## Chemische bestendigheid/Desinfectie

Desinfectant	Actieve werkstof	Concentratie
Etanol	Ethanol	70%
Chlorine	Natriumhypochlorietoplossing (5%)	2,5%
Virkon S	Dipotiumperoxodisulfaat;Sulfaminezuur (10g/1 L H <sub>2</sub> O)	1%
Isopropanol	Isopropyl Alcohol	70%

Getest overeenkomstig ISO 11998 en bestand tegen de volgende chemische desinfectanten.



## Schimmel- en bacteriebestendigheid

Norm/Methode	Klasse
ISO 846 :2019 method C (for bacterium)	0 (No growth under the microscope)
ASTM D3273-16 (for fungi)	10 (0% growth on the surface)



## Cleanroom

Norm/Methode	Klasse
ISO 14644	Particle cleanliness class ISO 3
NF S 90-351	Microbiological class M1/area 4
NF S 90-351	Particle elimination kinetics CP(0,5) 1



## Systeemgewicht

	kg/m <sup>2</sup>
Hygiene Protec A	1,5
Hygiene Protec A + Connect grid system	2,5

Gewichtsinformatie is indicatief en onderhevig aan variatie.



## Installatie

Montage conform installatieschema, installatiehandleiding en Drawing Aid. Snijvlakken moeten worden behandeld met Connect kantverf. De doorvoeren moeten worden afgewerkt met een geschikt afdichtingsmiddel.



## Toegankelijkheid

De panelen kunnen worden gedemonteerd. Minimale demontagehoogte conform de installatieschema's. De panelen worden bevestigd met Hygiene Clip 20 om efficiënte reiniging ter plaatse mogelijk te maken. De clips kunnen gemakkelijk van boven het plafond worden losgenomen. Er is een eenvoudig te openen, afgedicht Connect Inspectieluik verkrijgbaar voor gemakkelijke toegang tot het plenum.



## Functionele eigenschappen

Zie tabel voor maximale belasting en minimaal draagvermogen en functionele eigenschappen op [www.ecophon.nl](http://www.ecophon.nl)



## CE

Ecophon plafondsysteem zijn CE gemarkeerd volgens de Europese geharmoniseerde norm EN13964:2014. Bouwmaterialen met CE markering worden ondersteund door een Declaration of Performance (DOP) die de gebruikers in staat stellen om de prestaties van beschikbare producten op de Europese markt te vergelijken.



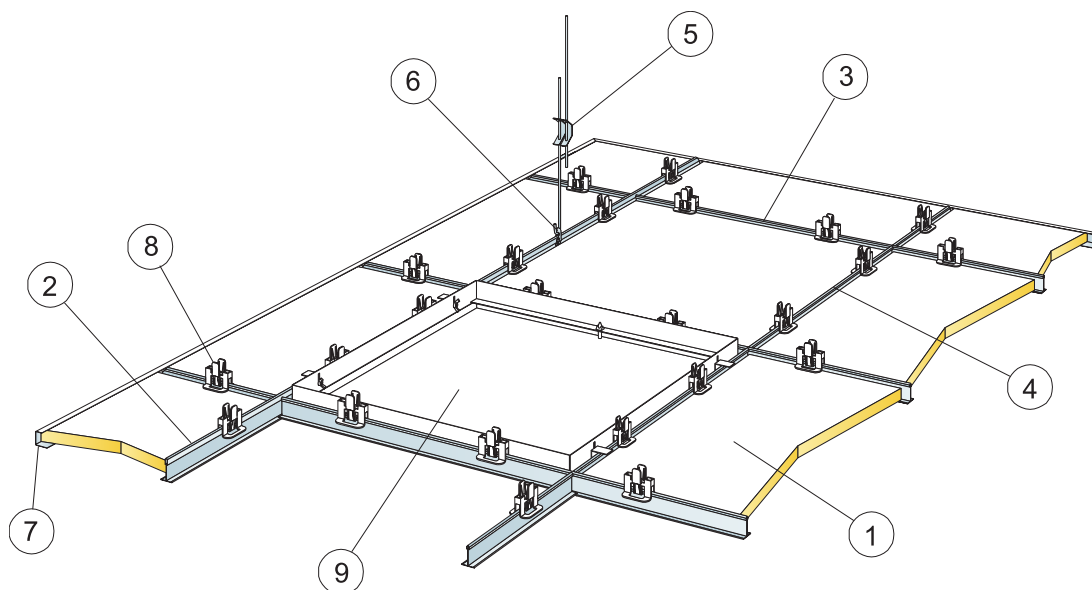

© Saint-Gobain Ecophon AB

### MATERIAALSPECIFICATIE (EXCLUSIEF AFVAL)

	Afmeting, mm	
	600x600	1200x600
1 Hygiene Protec A	2,8/m <sup>2</sup>	1,4/m <sup>2</sup>
2 Connect T24 Hoofdprofiel bevestigd h.o.h. 1200	0,9m/m <sup>2</sup>	0,9m/m <sup>2</sup>
3 Connect T24 Dwarsprofiel, L=1200 mm, bevestigd h.o.h. 600 mm	1,7m/m <sup>2</sup>	1,7m/m <sup>2</sup>
4 Connect Dwarsprofiel L=600 mm	0,9m/m <sup>2</sup>	-
5 Connect Snelhanger, bevestigd h.o.h. 1200 mm (max. afstand tot de wand 600 mm)	0,7/m <sup>2</sup>	0,7/m <sup>2</sup>
6 Connect Hanger Clip (niet geschikt voor zwembaden)	0,7/m <sup>2</sup>	0,7/m <sup>2</sup>
7 Connect U-profiel, bevestigd h.o.h. 300 mm	Zoals vereist	
8 Connect Hygiene Clip 20	11/m <sup>2</sup>	7/m <sup>2</sup>
9 Connect Inspectieluik	Zoals vereist	
Δ Min. totaalhoogte tot onderkant plafond: 150 mm	-	-
δ Min. hoogte voor demontage: 150 mm	-	-

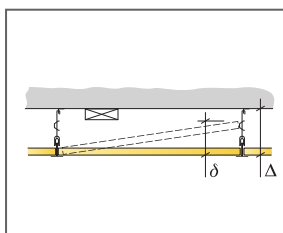

Zie materiaalspecificatie

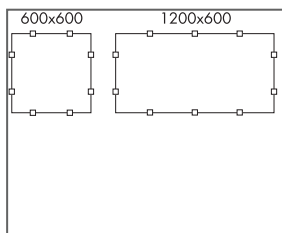

Overzicht van clips

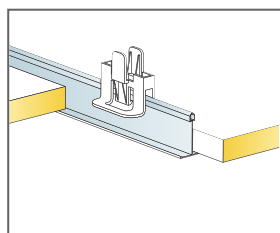

Ophanging met Connect Snelhanger en Connect Hanger Clip

Afmeting, mm	Maximale belasting [N]	Minimaal draagvermogen [N]
600x600x20	50	160
1200x600x20	50	160

Belasting/draagvermogen

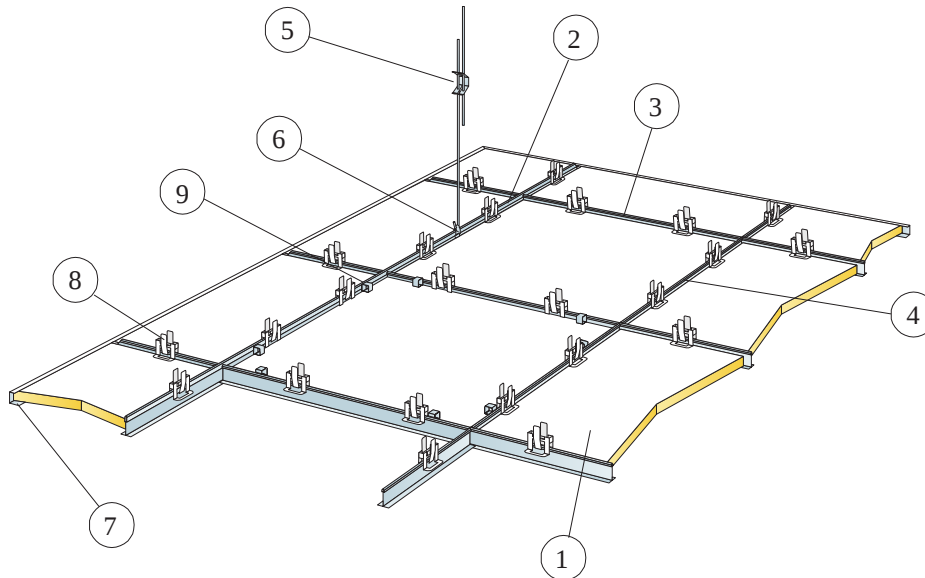

© Saint-Gobain Ecophon AB

### MATERIAALSPECIFICATIE (EXCLUSIEF AFVAL)

		Afmeting, mm
		<b>625x625</b>
1		2,6/m <sup>2</sup>
2	Connect T24 of T15 Hoofdprofiel bevestigd h.o.h. 1250	0,8m/m <sup>2</sup>
3	Connect T24 of T15 Dwarsprofiel, L=1250 mm, bevestigd h.o.h. 625 mm	1,6m/m <sup>2</sup>
4	Connect T24 of T15 Dwarsprofiel L= 600	0,8m/m <sup>2</sup>
5	Connect Snelhanger, bevestigd h.o.h. 1250 mm (max. afstand tot de wand 600 mm)	0,7/m <sup>2</sup>
6	Connect Hanger Clip (niet geschikt voor zwembaden)	0,7/m <sup>2</sup>
7	Connect U-profiel, bevestigd h.o.h. 300 mm	Zoals vereist
8	Connect Hygiene Clip 20	10/m <sup>2</sup>
9	Connect Demo Clip 20 C4 (waar toegang is vereist)	Zoals vereist
Δ Min. totaalhoogte tot onderkant plafond: 150 mm		-
δ Min. hoogte voor demontage: 150 mm		-

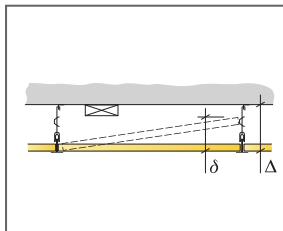

Zie materiaalspecificatie

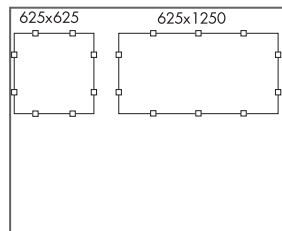

Overzicht van clips

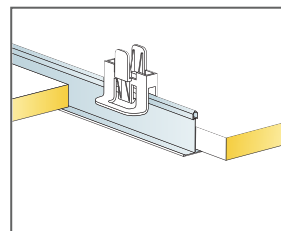

Ophanging met Connect Snelhanger en Connect Hanger Clip

Afmeting, mm	Maximale belasting [N]	Minimaal draagvermogen [N]
625x625x20	35	160

Belasting/draagvermogen

# Ecophon Hygiene Protec™ Ds

Ecophon Hygiene Protec™ Ds heeft een verdekt ophangstelsel en is deeltjesafstotend voor cleanrooms waar regelmatige desinfectie en/of reiniging vereist is. De volledig afgedichte absorbers hebben lage emissiewaarden en staan garant voor een hoge kwaliteit van de binnenlucht. Ze zijn bestand tegen schimmel- en bacteriegroei.



Pharma Labor-Vorbereitung, Greven, Germany

## SYSTEEMASSORTIMENT

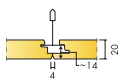

Afmeting, mm	600x600	1200x600
T24	•	•
Dikte (d)	20	20
Inst. schema	M615	M615

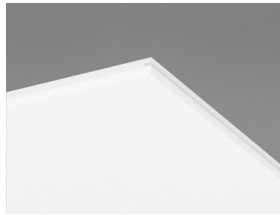

Hygiene Protec Ds paneel

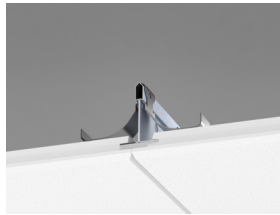

Hygiene Protec Ds C1 doorsnede met Connect Positioneerclip Ds



Hygiene Protec Ds C1 systeem

## Acoustics



### Geluidsabsorptie:

Testresultaten conform EN ISO 354.

Classificatie conform EN ISO 11654, en de eengetalswaarde voor Noise Reduction Coefficient, NRC, en Sound Absorption Average, SAA, conform ASTM C 423.

$\alpha_p$ , Praktische geluidsabsorptiecoëfficiënt

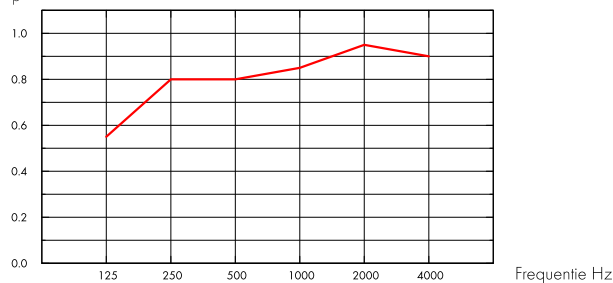

— Hygiene Protec Ds 20 mm, 200 mm o.d.s.  
o.d.s = overall depth of system

THK mm	o.d.s. mm	$\alpha_p$ , Practical sound absorption coefficient						$\alpha_w$	Sound absorption class
		125 Hz	250 Hz	500 Hz	1000 Hz	2000 Hz	4000 Hz		
20	200	0.55	0.80	0.80	0.85	0.95	0.90	0.85	B

THK mm	o.d.s. mm	NRC	SAA
20	200	0.85	0.85

## Binnenluchtqualiteit



Certificaat/ Label

Eurofins Indoor Air Comfort®

IAC Gold

Franse VOC

A+



## Cradle to Cradle Certified®



Dit product is Cradle to Cradle Certified® op prestatieniveau Brons (versie 4.0).



Dit product heeft een C2C Certified Material Health Certificate™ op Silver-niveau ontvangen (standaardversie 4.0). Het C2C Certified Material Health Certificate™ is een verificatie van de gezondheid en veiligheid van de samenstelling van een product aan de hand van de Materiaalgezondheid-vereisten van de Cradle-to-Cradle Certified Product Standard.



## CO2-footprint

	kg CO <sub>2</sub> equiv/m <sup>2</sup>	Levenscyclusfasen A1 t/m C4 vanaf EPD, conform ISO 14025 / EN 15804
Hygiene Protec Ds	7,06	



## Circulariteit

Minimaal gehalte gerecycled materiaal	47%
Recycleerbaarheid	Volledig recyclebaar



## Brandveiligheid

Land	Brandnorm	Klasse	De kern van glaswol van de panelen is getest en geclassificeerd als niet-brandbaar conform EN ISO 1182.
Europe	EN 13501-1	A2-s1,d0	



## Vochtbestendigheid

Klasse C, relatieve luchtvochtigheid 95% en 30°C, volgens EN 13964:2014



## Visuele uitstraling

Wit 500, benadert NCS kleurmonster S 0500-N, 84% licht reflectie.



## Reiniging

Norm/Methode	Frequentie
Afstoffen	Dagelijks
Reiniging met natte doek	Wekelijks
Stoomreiniging	4/jaar
Waterstofperoxidedamp	•



## Bestendigheid oppervlak

Product getest volgens ISO 11998 en is geschikt voor 200 cycli.



## Chemische bestendigheid/Desinfectie

Desinfectant	Actieve werkstof	Concentratie
Etanol	Ethanol	70%
Chlorine	Natriumhypochlorietoplossing (5%)	2,5%
Virkon S	Dipotiumperoxodisulfaat;Sulfaminezuur (10g/1 L H <sub>2</sub> O)	1%
Isopropanol	Isopropyl Alcohol	70%

Getest overeenkomstig ISO 11998 en bestand tegen de volgende chemische desinfectanten.



## Schimmel- en bacteriebestendigheid

Norm/Methode	Klasse
ISO 846 :2019 method C (for bacterium)	0 (No growth under the microscope)
ASTM D3273-16 (for fungi)	10 (0% growth on the surface)



## Cleanroom

Norm/Methode	Klasse
ISO 14644	Particle cleanliness class ISO 3
NF S 90-351	Microbiological class M1/area 4
NF S 90-351	Particle elimination kinetics CP(0,5) 1



## Toegankelijkheid

De panelen kunnen worden gedemonteerd.



## Installatie

Montage conform installatieschema, installatiehandleiding en Drawing Aid. Snijvlakken moeten worden behandeld met Connect kantverf. De doorvoeren moeten worden afgewerkt met een geschikt afdichtingsmiddel.



## Systeemgewicht

	kg/m <sup>2</sup>
Hygiene Protec Ds	2,9
Hygiene Protec Ds + Connect grid system	3,8

Gewichtsinformatie is indicatief en onderhevig aan variatie.



## Functionele eigenschappen

Zie tabel voor maximale belasting en minimaal draagvermogen en functionele eigenschappen op [www.ecophon.nl](http://www.ecophon.nl)



## CE

Ecophon plafondsysteem zijn CE gemarkeerd volgens de Europese geharmoniseerde norm EN13964:2014. Bouwmaterialen met CE markering worden ondersteund door een Declaration of Performance (DOP) die de gebruikers in staat stellen om de prestaties van beschikbare producten op de Europese markt te vergelijken.

## INSTALLATION DIAGRAM (M615) FOR ECOPHON HYGIENE PROTEC™ DS. SUSPENDED INSTALLATION

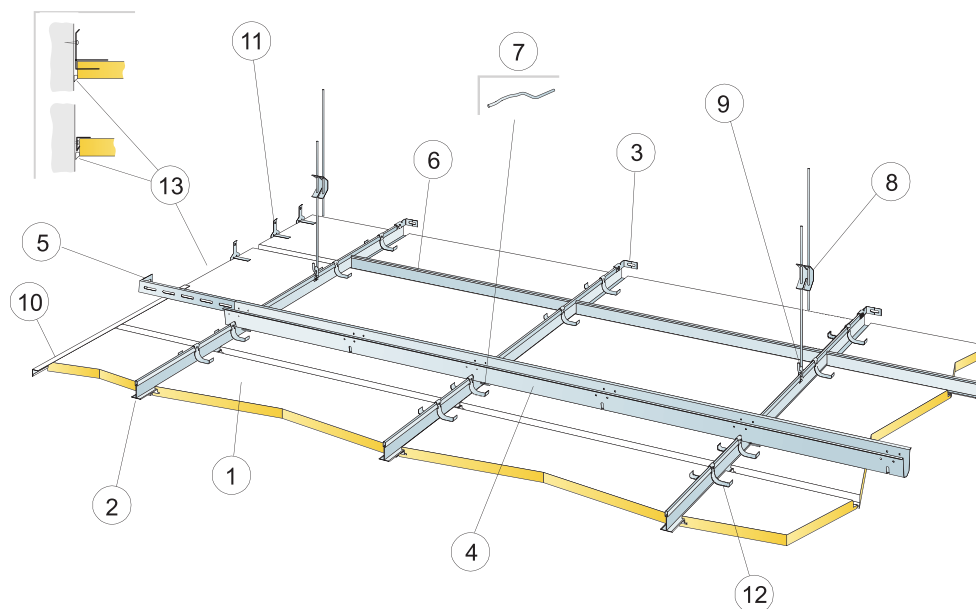

© Saint-Gobain Ecophon AB

### MATERIAALSPECIFICATIE (EXCLUSIEF AFVAL)

	Afmeting, mm	
	600x600	1200x600
1 Hygiene Protec Ds	2,8/m <sup>2</sup>	1,4/m <sup>2</sup>
2 Connect T24 Hoofdprofiel PL, geïnstalleerd h.o.h 600 mm	1,7m/m <sup>2</sup>	1,7m/m <sup>2</sup>
3 Connect Wandbevestiging voor T-profiel	1/voor elke afgehangen rij Hoofdprofiel	
4 Connect Fixerrail, bevestigd h.o.h. 1500 mm (max. afstand tot de wand 300 mm)	0,7m/m <sup>2</sup>	0,7m/m <sup>2</sup>
5 Connect Wandbevestiging voor Connect Fixerrail, L=700 mm,	1 voor elke afgehangen rij Fixerrail	
6 Connect T24 Dwersprofiel, L=600 mm	2/voor elke rij Hoofdprofiel	
7 Connect Fixerrail haspel, installatie één per Connect Hoofdprofiel/Connect Fixerrail	1,4/m <sup>2</sup>	1,4/m <sup>2</sup>
8 Connect Snelhanger, bevestigd h.o.h. 1200 mm (max. afstand tot de wand 600 mm)	0,7/m <sup>2</sup>	0,7/m <sup>2</sup>
9 Connect Hanger Clip (niet geschikt voor zwembaden)	0,7/m <sup>2</sup>	0,7/m <sup>2</sup>
10 Alt. Connect Frieze Profiel, bevestigd h.o.h. 300 mm	Zoals vereist	
11 Connect Frieze Beugel 0043, geïnstalleerd h.o.h 500 mm. Minimum vrije hoogte boven paneel 150 mm.	2/Snij paneel met een dragende zijde	3/Snij paneel met een dragende zijde
12 Connect Positioneerclip Ds	2/paneel, 50-100 mm van de hoeken	3/paneel, 50-100 mm van de hoeken
13 Afdichtingsmiddel (niet door Ecophon geleverd)	Zoals vereist	
Δ Min. totaalhoogte tot onderkant plafond: 170 mm	-	-
δ Min. hoogte voor demontage: 30 mm	-	-

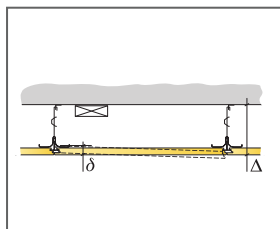

Zie materiaalspecificatie

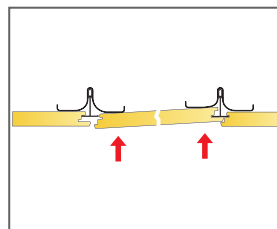
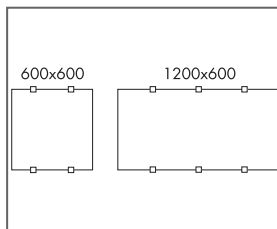

Afmeting, mm	Maximale belasting [N]	Minimaal draagvermogen [N]
600x600x20	30	160
1200x600x20	30	160

Belasting/draagvermogen

# Ecophon Hygiene Protec™ Air A

Ecophon Hygiene Protec™ Air A heeft een zichtbaar ophangstelsel en is deeltjesafstotend voor cleanrooms waar regelmatige desinfectie en/of reiniging vereist is. Geschikt voor omgevingen waar luchtdrukcontrole vereist is. Ze zijn bestand tegen schimmel- en bacteriegroei en weerstaan HPV reiniging.



Beiersdorf, Hamburg, Germany

## SYSTEEMASSORTIMENT

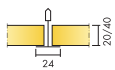

Afmeting, mm	600x600	600x600	1200x600	1200x600
T24	•	•	•	•
Dikte (d)	20	40	20	40
Inst. schema	M469	M469	M469	M469



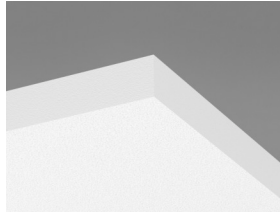

Hygiene Protec Air A paneel

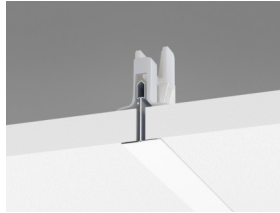

Hygiene Protec Air A C1 doorsnede met Connect Hygiene Clip 20



Hygiene Protec Air A systeem

## Acoustics



### Geluidsabsorptie:

Meetresultaten conform EN ISO 354. Classificatie conform EN ISO 11654.

$\alpha_p$ , Praktische geluidsabsorptiecoëfficiënt

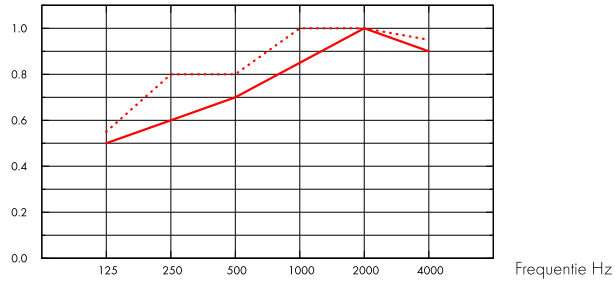

— Hygiene Protec Air A 20 mm, 200 mm o.d.s.

⋯ Hygiene Protec Air A 40 mm, 200 mm o.d.s.

o.d.s = overall depth of system

THK mm	o.d.s. mm	$\alpha_p$ , Practical sound absorption coefficient						$\alpha_w$	Sound absorption class
		125 Hz	250 Hz	500 Hz	1000 Hz	2000 Hz	4000 Hz		
20	200	0.50	0.60	0.70	0.85	1.00	0.90	0.80	B
40	200	0.55	0.80	0.80	1.00	1.00	0.95	0.90	A

THK mm	o.d.s. mm	NRC	SAA
20	200	0.80	0.81
40	200	0.90	0.92

## Binnenluchtqualiteit



Certificaat/ Label

Eurofins Indoor Air Comfort®

IAC Gold

Franse VOC

A+



## CO2-footprint



kg CO<sub>2</sub> equiv/m<sup>2</sup>

Hygiene Protec Air A

4,45

Levenscyclusfasen A1 t/m C4 vanaf EPD, conform ISO 14025 / EN 15804

## Circulariteit



Minimaal gehalte gerecycled materiaal

38%

Recycleerbaarheid

Volledig recyclebaar



## Brandveiligheid

Land	Brandnorm	Klasse
Europe	EN 13501-1	A2-s1,d0

De kern van glaswol van de panelen is getest en geclassificeerd als niet-brandbaar conform EN ISO 1182.



## Vochtbestendigheid

Klasse C, relatieve luchtvochtigheid 95% en 30°C, volgens EN 13964:2014



## Visuele uitstraling

Wit 500, benadert NCS kleurmonster S 0500-N, 84% licht reflectie.



## Reiniging

Norm/Methode	Frequentie
Afstoffen	Dagelijks
Reiniging met natte doek	Wekelijks
Stoomreiniging	4/jaar
Waterstofperoxidedamp	•



## Bestendigheid oppervlak

Product getest volgens ISO 11998 en is geschikt voor 200 cycli.



## Chemische bestendigheid/Desinfectie

Desinfectant	Actieve werkstof	Concentratie
Ethanol	Ethanol	70%
Chlorine	Natriumhypochlorietoplossing (5%)	2,5%
Virkon S	Dipotiumperoxodisulfaat;Sulfaminezuur (10g/1 L H <sub>2</sub> O)	1%
Isopropanol	Isopropyl Alcohol	70%

Getest overeenkomstig ISO 11998 en bestand tegen de volgende chemische desinfectanten.



## Schimmel- en bacteriebestendigheid

Norm/Methode	Klasse
ISO 846 :2019 method C (for bacterium)	0 (No growth under the microscope)
ASTM D3273-16 (for fungi)	10 (0% growth on the surface)



## Cleanroom

	Norm/Methode	Klasse
ISO 14644	Particle cleanliness class	ISO 3
NF S 90-351	Microbiological class	M1/area 4
NF S 90-351	Particle elimination kinetics	CP(0,5) 1



## Luchtdoorlaatbaarheid

Protec Air A 20 mm	Positieve druk m <sup>3</sup> /(h x m <sup>2</sup> )	Negatieve druk m <sup>3</sup> /(h x m <sup>2</sup> )	Positieve druk L/s/m <sup>2</sup>	Negatieve druk L/s/m <sup>2</sup>	Protec Air A 40 mm	Positieve druk m <sup>3</sup> /(h x m <sup>2</sup> )	Negatieve druk m <sup>3</sup> /(h x m <sup>2</sup> )	Positieve druk L/s/m <sup>2</sup>	Negatieve druk L/s/m <sup>2</sup>
10 (Pa)	16,1	15,0	4,0	4,2	10 (Pa)	14,6	16,9	4,0	4,7
20 (Pa)	27,9	22,1	7,8	6,1	20 (Pa)	25,7	26,5	7,1	7,4
30 (Pa)	38,5	27,7	10,7	7,7	30 (Pa)	35,8	34,4	9,9	9,6
40 (Pa)	48,4	32,5	13,4	9,0	40 (Pa)	45,2	41,4	12,6	11,5
50 (Pa) /Q50	57,8	36,8	16,1	10,2	50 (Pa) /Q50	54,3	47,8	15,1	13,3

De mate van luchtlekkage gemeten voor respectievelijk positieve- en negatieve kamerdruk tot 50 Pa (Q50) EN ISO 9972 :2015



## Toegankelijkheid

De panelen kunnen worden gedemonteerd. Minimale demontagehoogte conform de installatieschema's. De panelen worden bevestigd met Hygiene Clip 20 om efficiënte reiniging ter plaatse mogelijk te maken. De clips kunnen gemakkelijk van boven het plafond worden losgenomen. Er is een eenvoudig te openen, afgedicht Connect Inspectieluik verkrijgbaar voor gemakkelijke toegang tot het plenum.



## Installatie

Montage conform installatieschema, installatiehandleiding en Drawing Aid. Snijvlakken moeten worden behandeld met Connect kantverf. De doorvoeren moeten worden afgewerkt met een geschikt afdichtingsmiddel.



## Systeemgewicht

	kg/m <sup>2</sup>
Hygiene Protec Air A 20 mm	2,0
Hygiene Protec Air A 20 mm + Connect grid system	3,0
Hygiene Protec Air A 40 mm	3,0
Hygiene Protec Air A 40 mm + Connect grid system	4,0

Gewichtsinformatie is indicatief en onderhevig aan variatie.



## Functionele eigenschappen

Zie tabel voor maximale belasting en minimaal draagvermogen en functionele eigenschappen op [www.ecophon.nl](http://www.ecophon.nl)



## CE

Ecophon plafondsysteem zijn CE gemarkeerd volgens de Europese geharmoniseerde norm EN13964:2014. Bouwmaterialen met CE markering worden ondersteund door een Declaration of Performance (DOP) die de gebruikers in staat stellen om de prestaties van beschikbare producten op de Europese markt te vergelijken.

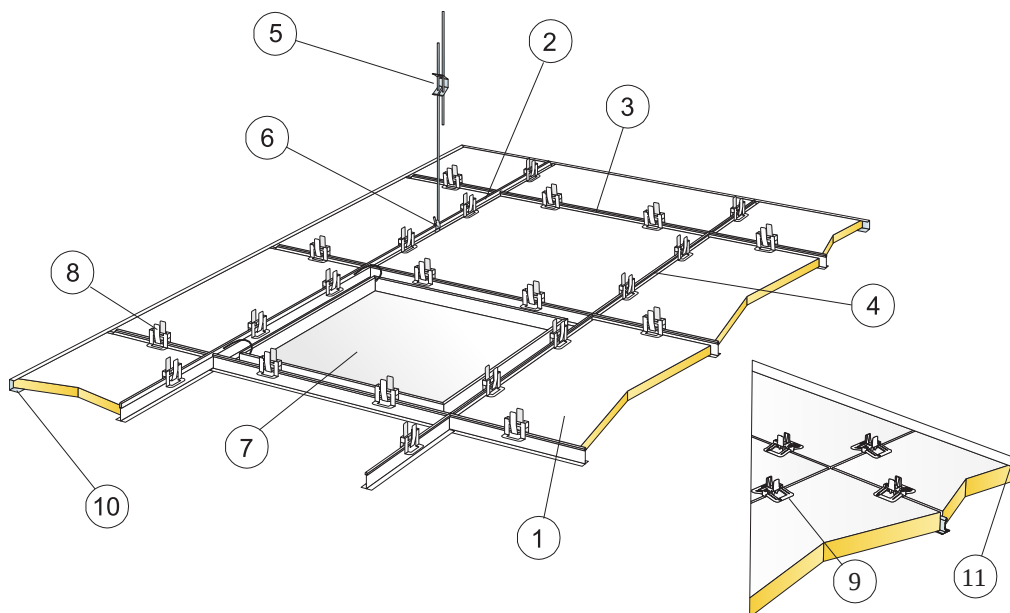

© Saint-Gobain Ecophon AB

### MATERIAALSPECIFICATIE (EXCLUSIEF AFVAL)

	Afmeting, mm	
	600x600	1200x600
1 Hygiene Protec Air A	2,8/m <sup>2</sup>	1,4/m <sup>2</sup>
2 Connect T24 Hoofdprofiel bevestigd h.o.h. 1200	0,9m/m <sup>2</sup>	0,9m/m <sup>2</sup>
3 Connect T24 Dwarsprofiel, L=1200 mm, bevestigd h.o.h. 600 mm	1,7m/m <sup>2</sup>	1,7m/m <sup>2</sup>
4 Connect Dwarsprofiel L=600 mm	0,9m/m <sup>2</sup>	-
5 Connect Snelhanger, bevestigd h.o.h. 1200 mm (max. afstand tot de wand 600 mm)	0,7/m <sup>2</sup>	0,7/m <sup>2</sup>
6 Connect Hanger Clip (niet geschikt voor zwembaden)	0,7/m <sup>2</sup>	0,7/m <sup>2</sup>
7 Connect Inspectieluik C3	Zoals vereist	
8 Connect Hygiene Clip 20	11/m <sup>2</sup>	7/m <sup>2</sup>
9 Connect Hygiene Clip 40, 3254	11/m <sup>2</sup>	7/m <sup>2</sup>
10 Connect Hygiene U-profiel, bevestigd h.o.h. 300 mm (voor 20 mm dikte)	Zoals vereist	
11 Connect Hygiene U-profiel, bevestigd h.o.h. 300 mm (voor 40 mm dikte)	Zoals vereist	
Connect Edge Sealant	Zoals vereist	
Δ Min. totaalhoogte tot onderkant plafond: 150 mm	-	-
δ Min. hoogte voor demontage 20 mm: 150 mm	-	-
δ Min. hoogte voor demontage 40 mm: 170 mm	-	-

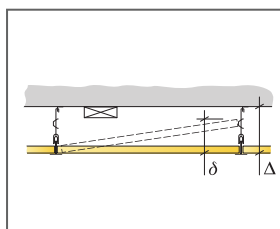

Zie materiaalspecificatie

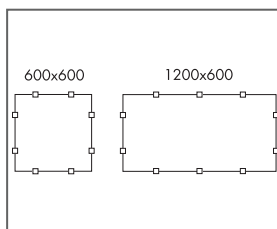

Overzicht van clips

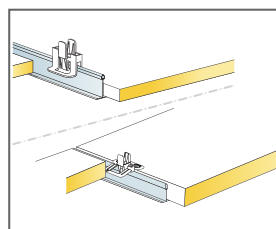

Clip om panelen te fixeren voor 20/40 mm panelen

Afmeting, mm	Maximale belasting [N]	Minimaal draagvermogen [N]
600x600x20	50	160
600x600x40	50	160
1200x600x20	50	160
1200x600x40	50	160

Belasting/draagvermogen

# Ecophon Hygiene Performance™ A

Ecophon Hygiene Performance™ A is geschikt voor vochtige omgevingen en is bestand tegen regelmatige intensieve reiniging zoals stoom- en hoge/lagedrukreiniging. Het oppervlak is bestand tegen veelgebruikte reinigings- en desinfectiemiddelen.



## SYSTEEMASSORTIMENT

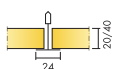

Afmeting, mm	600x600	1200x600
T24	•	•
Dikte (d)	40	40
Inst. schema	M395C3, M266C4	M395C3, M266C4



Hygiene Performance A paneel

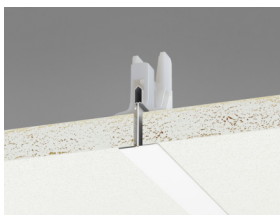

Hygiene Performance A C3 doorsnede met Connect Hygiene clip 20

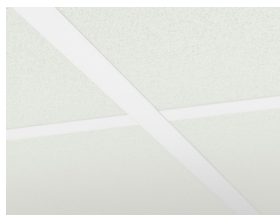

Hygiene Performance A systeem

## Acoustics



### Geluidsabsorptie:

Meetresultaten conform EN ISO 354. Classificatie conform EN ISO 11654.

$\alpha_p$ , Praktische geluidsabsorptiecoëfficiënt

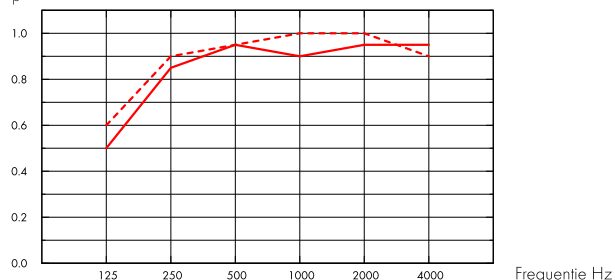

— Hygiene Performance A 20 mm, 200 mm o.d.s.

- - - Hygiene Performance A 40 mm, 200 mm o.d.s.

o.d.s = overall depth of system

THK mm	o.d.s. mm	$\alpha_p$ , Practical sound absorption coefficient						$\alpha_w$	Sound absorption class
		125 Hz	250 Hz	500 Hz	1000 Hz	2000 Hz	4000 Hz		
20	200	0.50	0.85	0.95	0.90	0.95	0.95	A	
40	200	0.60	0.90	0.95	1.00	1.00	1.00	A	

THK mm	o.d.s. mm	NRC	SAA
20	200	0.90	0.92
40	200	0.95	0.96

## Binnenluchtqualiteit



Certificaat/ Label

Eurofins Indoor Air Comfort®

IAC Gold

Franse VOC

A+



## Cradle to Cradle Certified®



Dit product is Cradle to Cradle Certified® op prestatieniveau Brons (versie 4.0).



## Materiaalgezondheid



Dit product heeft een C2C Certified Material Health Certificate™ op Silver-niveau ontvangen (standaardversie 4.0). Het C2C Certified Material Health Certificate™ is een verificatie van de gezondheid en veiligheid van de samenstelling van een product aan de hand van de Materiaalgezondheid-vereisten van de Cradle-to-Cradle Certified Product Standard.



## CO2-footprint

	kg CO <sub>2</sub> equiv/m <sup>2</sup>	Levenscyclusfasen A1 t/m C4 vanaf EPD, conform ISO 14025 / EN 15804
Hygiene Performance A 20 mm	2,56	
Hygiene Performance A 40 mm	4,22	



## Circulariteit

Minimaal gehalte gerecycled materiaal	47%
Recycleerbaarheid	Volledig recyclebaar



## Brandveiligheid

Land	Brandnorm	Klasse	De kern van glaswol van de panelen is getest en geclassificeerd als niet-brandbaar conform EN ISO 1182.
Europe	EN 13501-1	A2-s1,d0	



## Vochtbestendigheid

Getest voor Klasse D, relatieve luchtvochtigheid 97% en 50°C, volgens EN 13964:2014



## Visuele uitstraling

Wit 500, benadert NCS kleurmonster S 0500-N, 84% licht reflectie.



## Reiniging

Norm/Methode	Frequentie
Afstoffen	Dagelijks
Reiniging met natte doek	Wekelijks
Stoomreiniging	4/jaar
Lagedruk reiniging	2/jaar
Hogedruk reiniging	2/jaar
Waterstofperoxide damp	•



## Bestendigheid oppervlak

Product getest volgens ISO 11998 en is geschikt voor 200 cycli.



## Chemische bestendigheid/Desinfectie

Desinfectant	Actieve werkstof	Concentratie
Actichlor plus	NaDCC (Natrium Dichloorisocyanuraat)	1%
LifeClean	Chloordioxide	Onverdund
Etanol	Ethanol	70%
Chlorine	Natriumhypochlorietoplossing	2,5%
Virkon S	Dipotiumperoxodisulfaat;Sulfaminezuur	1%
Isopropanol	Isopropyl Alcohol	70%
Oxivir Exel	Waterstof peroxide	0,5%
Sumabac D10	Quaternaire ammoniumverbinding; natriumcarbonaat	1%
Suredis VT1	N- (3-aminopropyl) -n-dodecylpropan-1,3-diamine	1%
Enduro Chlor VE5	Kaliumhydroxide	1.50%
Acipusfoam VF59	Salpeterzuur	5%

Getest overeenkomstig ISO 11998 en bestand tegen de volgende chemische desinfectanten.



## Schimmel- en bacteriebestendigheid

Norm/Methode	Klasse
ISO 846 :2019 method C (for bacterium)	0 (No growth under the microscope)
ASTM D3273-16 (for fungi)	10 (0% growth on the surface)



## Cleanroom

	Norm/Methode	Klasse
ISO 14644	Controle stofdeeltjes (cleanroom)	ISO 4
NF S 90-351	Microbiologische reinheid	M1/area 4
NF S 90-351	Kinetische deeltjesontmetting	CP(0,5) 5



## Toegankelijkheid

De panelen kunnen worden gedemonteerd. Minimale demontagehoogte conform de installatieschema's. De panelen worden bevestigd met Hygiene Clip 20 om efficiënte reiniging ter plaatse mogelijk te maken. De clips kunnen gemakkelijk van boven het plafond worden losgenomen. Er is een eenvoudig te openen, afgedicht Connect Inspectieluik verkrijgbaar voor gemakkelijke toegang tot het plenum.



## Installatie

Montage conform installatieschema, installatiehandleiding en Drawing Aid. Snijvlakken moeten worden behandeld met Connect kantverf. De doorvoeren moeten worden afgewerkt met een geschikt afdichtingsmiddel.





## Systemgewicht

	kg/m <sup>2</sup>
Hygiene Performance A 20 mm	1,6
Hygiene Performance A 20 mm + Connect grid system	2,6
Hygiene Performance A 40 mm	2,6
Hygiene Performance A 40 mm + Connect grid system	3,6

Gewichtsinformatie is indicatief en onderhevig aan variatie.



## Functionele eigenschappen

Zie tabel voor maximale belasting en minimaal draagvermogen en functionele eigenschappen op [www.ecophon.nl](http://www.ecophon.nl)



## CE

Ecophon plafondsysteem zijn CE gemarkeerd volgens de Europese geharmoniseerde norm EN13964:2014. Bouwmaterialen met CE markering worden ondersteund door een Declaration of Performance (DOP) die de gebruikers in staat stelt om de prestaties van beschikbare producten op de Europese markt te vergelijken.

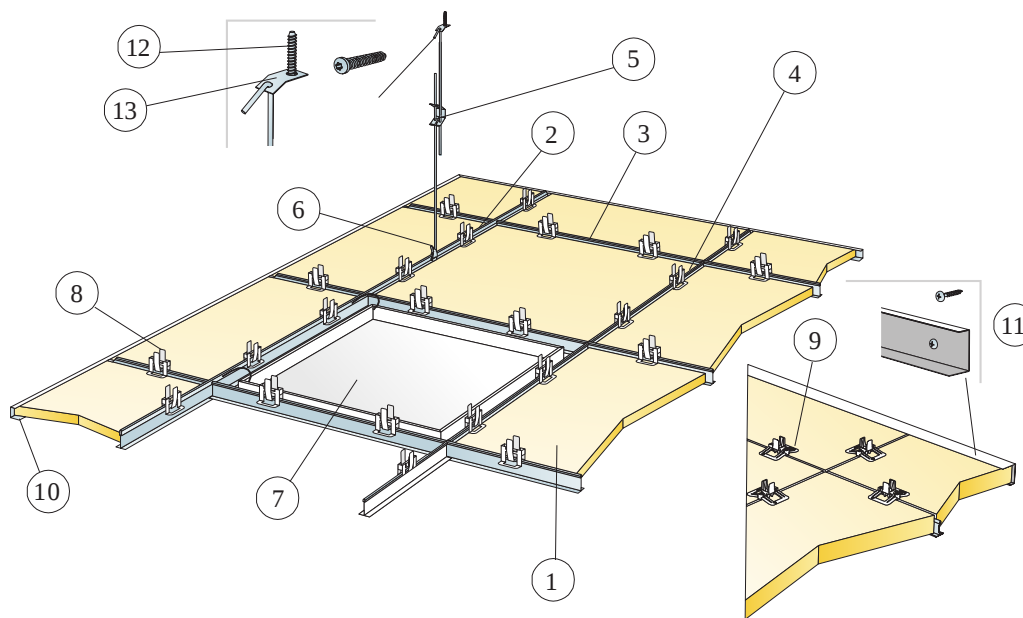

© Saint-Gobain Ecophon AB

### MATERIAALSPECIFICATIE (EXCLUSIEF AFVAL)

	Afmeting, mm	
	600x600	1200x600
1 Hygiene Performance A	2,8/m <sup>2</sup>	1,4/m <sup>2</sup>
2 Connect T24, Hygiene C3 Hoofdprofiel h.o.h. 1200	0,9m/m <sup>2</sup>	0,9m/m <sup>2</sup>
3 Connect T24, Hygiene C3 Dwarsprofiel, L=600	0,9m/m <sup>2</sup>	-
4 Connect T24 Dwarsprofiel C3, L=1200 mm, bevestigd h.o.h. 600 mm	1,7m/m <sup>2</sup>	1,7m/m <sup>2</sup>
5 Connect Verstelbare Hanger C3, bevestigd h.o.h. 1200 mm (max afstand tot wand 600 mm)	0,7/m <sup>2</sup>	0,7/m <sup>2</sup>
6 Connect Hanger Clip (niet geschikt voor zwembaden)	0,7/m <sup>2</sup>	0,7/m <sup>2</sup>
7 Connect Inspectieplaat C3	Zoals vereist	
8 Connect Hygiene Clip 20	11/m <sup>2</sup>	7/m <sup>2</sup>
9 Connect Hygiene Clip 40, 3254	11/m <sup>2</sup>	7/m <sup>2</sup>
10 Connect Hygiene C3 U-profiel, bevestigd h.o.h. 300 mm (voor 20 mm dikte)	Zoals vereist	
11 Connect Hygiene C3 U-profiel, bevestigd h.o.h. 300 mm (voor 40 mm dikte)	Zoals vereist	
12 Connect Ankerschroef C4	0,7/m <sup>2</sup>	0,7/m <sup>2</sup>
13 Connect Bevestigingsplaatje C4	0,7/m <sup>2</sup>	0,7/m <sup>2</sup>
Δ Min. totaalhoogte tot onderkant plafond: 150 mm	-	-
δ Min. hoogte voor demontage 20 mm: 150 mm	-	-
δ Min. hoogte voor demontage 40 mm: 170 mm	-	-

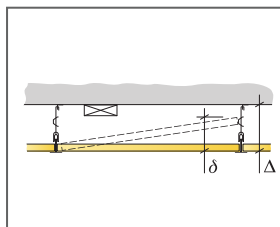

Zie materiaalspecificatie

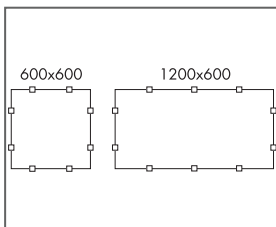

Verdeling van clips

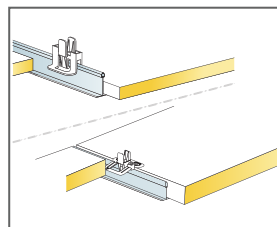

Clip om panelen te fixeren voor 20/40 mm panelen

Afmeting, mm	Maximale belasting [N]	Minimaal draagvermogen [N]
600x600x40	50	160
1200x600x40	50	160

Belasting/draagvermogen

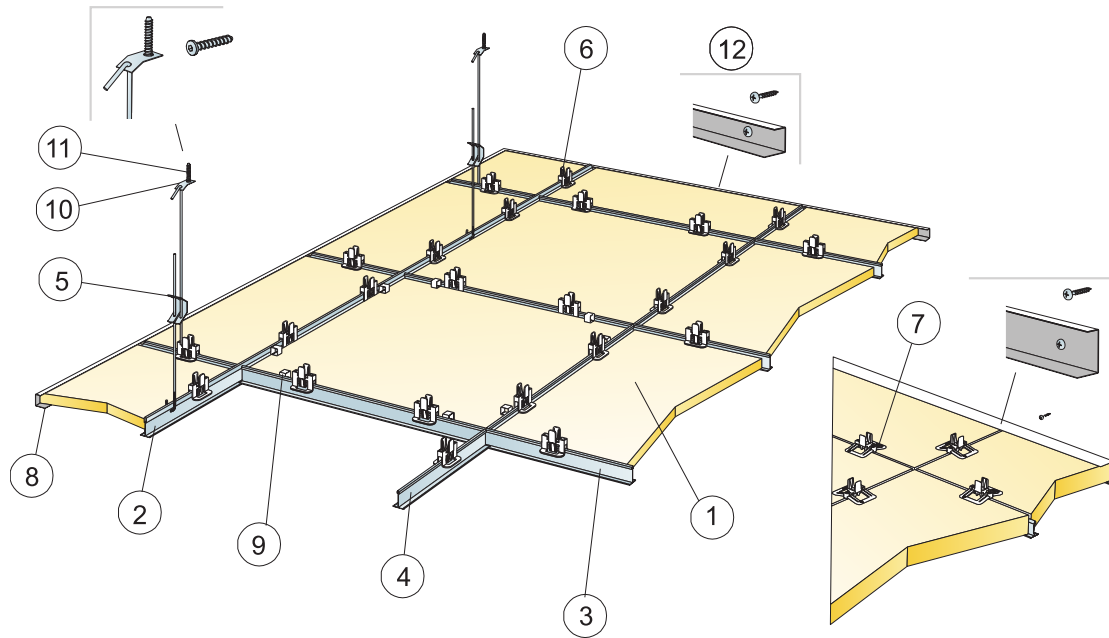

© Saint-Gobain Ecophon AB

### MATERIAALSPECIFICATIE (EXCLUSIEF AFVAL)

	Afmeting, mm	
	600x600	1200x600
1 Hygiene Performance A	2,8/m <sup>2</sup>	1,4/m <sup>2</sup>
2 Connect T24 Hoofdprofiel C4, bevestigd h.o.h. 1200 mm	0,9m/m <sup>2</sup>	0,9m/m <sup>2</sup>
3 Connect T24 Dwersprofiel C4, L=1200, bevestigd h.o.h. 600 mm	1,7m/m <sup>2</sup>	1,7m/m <sup>2</sup>
4 Connect T24 Dwersprofiel C4, L=600	0,9m/m <sup>2</sup>	-
5 Connect Verstelbare Hanger C4, bevestigd h.o.h. 1200 (max 600 mm afstand tot de wand)	0,7/m <sup>2</sup>	0,7/m <sup>2</sup>
6 Connect Hygiene Clip 20	11/m <sup>2</sup>	7/m <sup>2</sup>
7 Connect Hygiene Clip 40 C4	11/m <sup>2</sup>	7/m <sup>2</sup>
8 Connect U-profiel C4, bevestigd h.o.h. 300 mm	Zoals vereist	
9 Connect Demo Clip 20 C4 (waar toegang is vereist)	Zoals vereist	
10 Connect Bevestigingsplaatje C4	0,7/m <sup>2</sup>	0,7/m <sup>2</sup>
11 Connect Ankerschroef C4	0,7/m <sup>2</sup>	0,7/m <sup>2</sup>
12 Connect Installatieschroef C4	3,4/lm U-profiel C4	
Δ Min. totaalhoogte tot onderkant plafond: 150 mm	-	-
δ Min. hoogte voor demontage: 150 mm	-	-
δ Min. hoogte voor demontage 40 mm: 170 mm	-	-

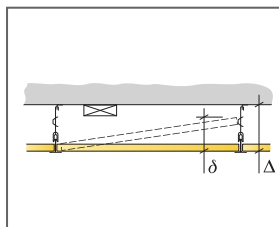

Zie materiaalspecificatie

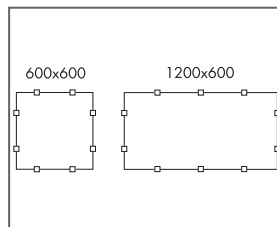

Overzicht van clips

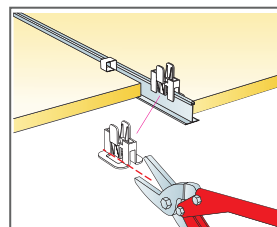

Op maat knippen van Connect Hygiene Clip 20 bij het inspectiepaneel

Afmeting, mm	Maximale belasting [N]	Minimaal draagvermogen [N]
600x600x40	50	160
1200x600x40	50	160

Belasting/draagvermogen

# Ecophon Hygiene Performance™ B

Ecophon Hygiene Performance™ B wordt van rand tot rand met het bouwkundige plafond verlijmd, waardoor een plafond ontstaat met een glad uiterlijk. Door de afgeschuinde rand ontstaat er een smalle groef tussen elk paneel. Voor toepassingen waarbij de minimaal mogelijke totale systeemdiepte vereist is. Het product is bestand tegen nat afnemen en regelmatig geavanceerde reiniging, zoals stoomreiniging.



## SYSTEEMASSORTIMENT

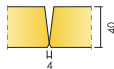

Afmeting, mm	600x600	1200x600
Direct	•	•
Dikte (d)	40	40
Inst. schema	M638	M638

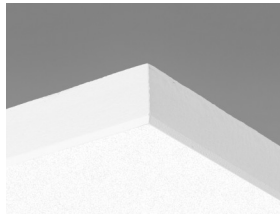

Hygiene Performance B paneel

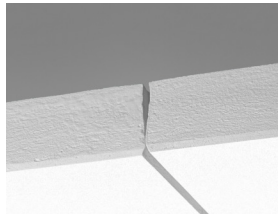

Doorsnede van Hygiene Performance B systeem

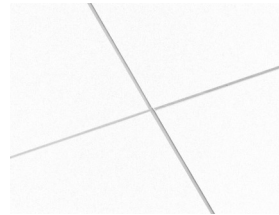

Hygiene Performance B systeem

## Acoustics



### Geluidsabsorptie:

Testresultaten conform EN ISO 354.

Classificatie conform EN ISO 11654, en de eengetalswaarde voor Noise Reduction Coefficient, NRC, en Sound Absorption Average, SAA, conform ASTM C 423.

$\alpha_p$ , Praktische geluidsabsorptiecoëfficiënt

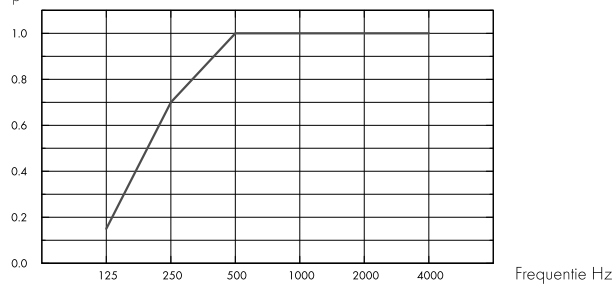

– Performance B, 43mm o.d.s.  
o.d.s = overall depth of system

THK mm	o.d.s. mm	$\alpha_p$ , Practical sound absorption coefficient						$\alpha_w$	Sound absorption class
		125 Hz	250 Hz	500 Hz	1000 Hz	2000 Hz	4000 Hz		
40	43	0.15	0.70	1.00	1.00	1.00	1.00	1.00	A

THK mm	o.d.s. mm	NRC	SAA
40	43	0.95	0.95

## Binnenluchtqualiteit



Certificaat/ Label	
Eurofins Indoor Air Comfort®	IAC Gold
Franse VOC	A+



## Circulariteit



Minimaal gehalte gerecycled materiaal	57%
Recycleerbaarheid	Volledig recyclebaar

## Brandveiligheid



Land	Brandnorm	Klasse
Europe	EN 13501-1	A2-s1,d0

De kern van glaswol van de panelen is getest en geclassificeerd als niet-brandbaar conform EN ISO 1182.



## Vochtbestendigheid

Klasse

Class C, RH 95% and 30°C



## Visuele uitstraling

Wit 500, benadert NCS kleurmonster S 0500-N, 84% licht reflectie.



## Reiniging

Norm/Methode	Frequentie
Afstoffen	Dagelijks
Reiniging met natte doek	Wekelijks
Stoomreiniging	4/jaar
Waterstofperoxidedamp	•



## Bestendigheid oppervlak

Product getest volgens ISO 11998 en is geschikt voor 200 cycli.



## Chemische bestendigheid/Desinfectie

Desinfectant	Actieve werkstof	Concentratie
Actichlor plus	NaDCC (Natrium Dichloorisocyanuraat)	1%
LifeClean	Chloordioxide	Onverdund
Etanol	Ethanol	70%
Chlorine	Natriumhypochlorietoplossing	2,5%
Virkon S	Dipotiumperoxodisulfaat;Sulfaminezuur	1%
Isopropanol	Isopropyl Alcohol	70%
Oxivir Exel	Waterstof peroxide	0,5%
Sumabac D10	Quaternaire ammoniumverbinding; natriumcarbonaat	1%
Suredis VT1	N- (3-aminopropyl) -n-dodecylpropan-1,3-diamine	1%
Enduro Chlor VE5	Kaliumhydroxide	1.50%
Aciplusfoam VF59	Salpeterzuur	5%

Getest overeenkomstig ISO 11998 en bestand tegen de volgende chemische desinfectanten.



## Schimmel- en bacteriebestendigheid

Norm/Methode	Klasse
ISO 846 :2019 method C (for bacterium)	0 (No growth under the microscope)
ASTM D3273-16 (for fungi)	10 (0% growth on the surface)



## Cleanroom

	Norm/Methode	Klasse
ISO 14644	Controle stofdeeltjes (cleanroom)	ISO 4
NF S 90-351	Microbiologische reinheid	M1/area 4
NF S 90-351	Kinetische deeltjesontmetting	CP(0,5) 5



## Toegankelijkheid

De panelen zijn niet demonteerbaar



## Installatie

Montage conform installatieschema, installatiehandleiding en Drawing Aid. Snijvlakken moeten worden behandeld met Connect kanterf. De doorvoeren moeten worden afgewerkt met een geschikt afdichtingsmiddel.



## Systeemgewicht

	kg/m <sup>2</sup>	Gewichtsinformatie is indicatief en onderhevig aan variatie.
Hygiene Performance B	3,7	



## Functionele eigenschappen

Aanvullende belasting moet aan het bouwkundig plafond worden afgehangen



## CE

Ecophon plafondsysteem zijn CE gemarkeerd volgens de Europese geharmoniseerde norm EN13964:2014. Bouwmaterialen met CE markering worden ondersteund door een Declaration of Performance (DOP) die de gebruikers in staat stelt om de prestaties van beschikbare producten op de Europese markt te vergelijken.

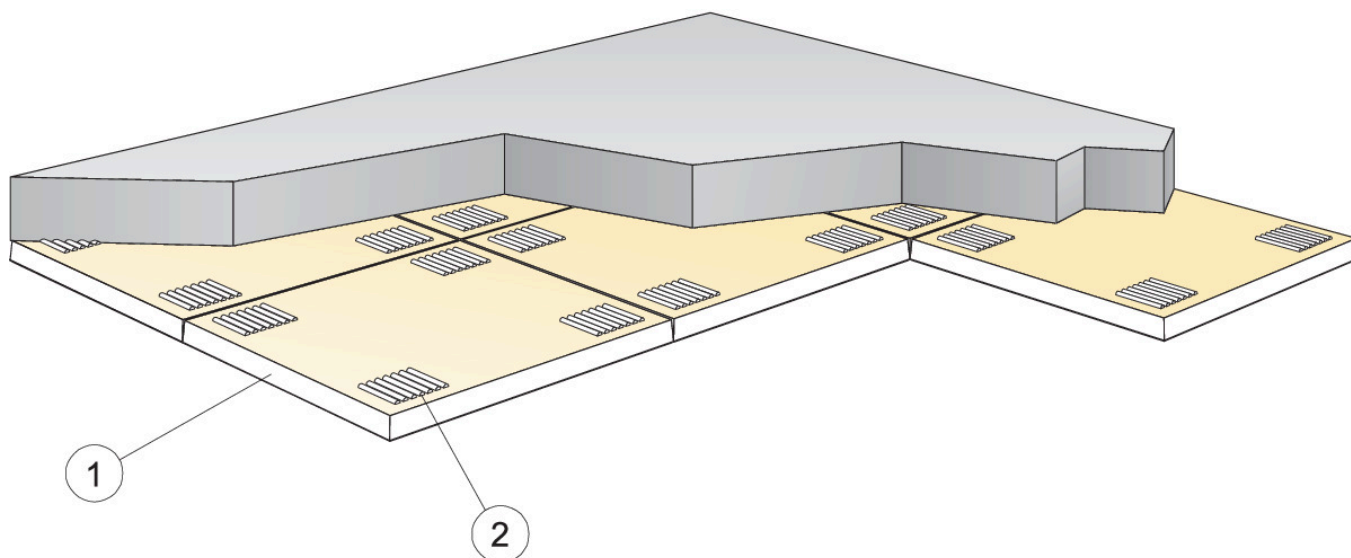

© Saint-Gobain Ecophon AB

### MATERIAALSPECIFICATIE (EXCLUSIEF AFVAL)

	Afmeting, mm	
	600x600	1200x600
1 Hygiene Performance™ B	2,8/m <sup>2</sup>	1,4/m <sup>2</sup>
2 Connect akoestische lijm (0,25 l/m <sup>2</sup> - 0,4 l/m <sup>2</sup> afhankelijk van de installatiecondities)	Zoals vereist	
Gebruik de Connect getande spatel om de kit aan te brengen.	-	-
Δ Min. totaalhoogte tot onderkant plafond: 43 mm	-	-
δ Min. hoogte voor demontage: Het plafondsysteem is niet demonteerbaar	-	-
Zichtbare gesneden kanten dienen geveerd te worden.	-	-

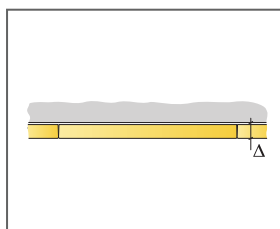

Zie materiaalspecificatie

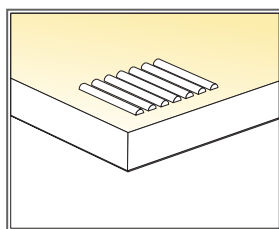

Toepassing van lijm

Afmeting, mm	Maximale belasting [N]	Minimaal draagvermogen [N]
600x600x40	-	-
1200x600x40	-	-

Belasting/draagvermogen



# Ecophon Hygiene Performance™ Ds

Ecophon Hygiene Performance™ Ds is een verlaagd plafond met een verdekt ophangstelsel waarbij ieder afzonderlijk paneel eenvoudig demonteerbaar moet zijn. Bestand tegen hoge vochtigheid, corrosiviteit en incidenteel direct watercontact en dus geschikt voor zwembaden.



## SYSTEEMASSORTIMENT

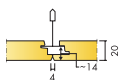

Afmeting, mm	600x600	1200x600
T24	•	•
Dikte (d)	20	20
Inst. schema	M616C4	M616C4

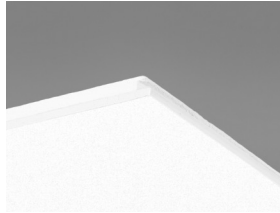

Performance Ds paneel

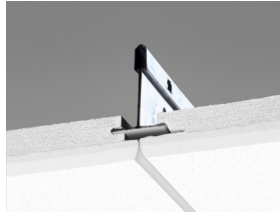

Doorsnede van Performance Ds systeem met Connect T24 hoofdprofiel C4

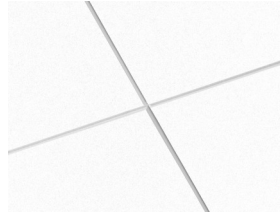

Performance Ds systeem



## Acoustics

### Geluidsabsorptie:

Testresultaten conform EN ISO 354.

Classificatie conform EN ISO 11654, en de eengetalswaarde voor Noise Reduction Coefficient, NRC, en Sound Absorption Average, SAA, conform ASTM C 423.

$\alpha_p$ , Praktische geluidsabsorptiecoëfficiënt

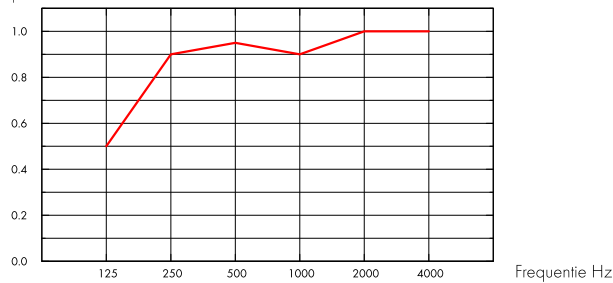

— Hygiene Performance Ds 20 mm, 200 mm o.d.s.

o.d.s = overall depth of system

THK mm	o.d.s. mm	$\alpha_p$ , Practical sound absorption coefficient						$\alpha_w$	Sound absorption class
		125 Hz	250 Hz	500 Hz	1000 Hz	2000 Hz	4000 Hz		
20	200	0.50	0.90	0.95	0.90	1.00	1.00	0.95	A

THK mm	o.d.s. mm	NRC	SAA
20	200	0.95	0.95



## Binnenluchtqualiteit

Certificaat/ Label

Eurofins Indoor Air Comfort®

IAC Gold

Franse VOC

A+



## CO2-footprint

kg CO<sub>2</sub> equiv/m<sup>2</sup>

Levenscyclusfasen A1 t/m C4 vanaf EPD, conform ISO 14025 / EN 15804

Hygiene Performance Ds (EN 15804+A2)

3,46



## Circulariteit

Minimaal gehalte gerecycled materiaal	51%
Recycleerbaarheid	Volledig recyclebaar



## Brandveiligheid

Land	Brandnorm	Klasse
Europe	EN 13501-1	A2-s1,d0

De kern van glaswol van de panelen is getest en geassocieerd als niet-brandbaar conform EN ISO 1182.



## Vochtbestendigheid

Getest voor Klasse C, relatieve luchtvochtigheid 95% en 30°C, volgens EN 13964:2014



## Visuele uitstraling

Wit 500, benadert NCS kleurmonster S 0500-N, 84% licht reflectie.



## Reiniging

Norm/Methode	Frequentie
Afstoffen	Dagelijks
Reiniging met natte doek	Wekelijks
Stoomreiniging	4/jaar
Waterstofperoxidedamp	•



## Bestendigheid oppervlak

Product getest volgens ISO 11998 en is geschikt voor 200 cycli.



## Chemische bestendigheid/Desinfectie

Desinfectant	Actieve werkstof	Concentratie
Actichlor plus	NaDCC (Natrium Dichloorisocyanuraat)	1%
LifeClean	Chloordioxide	Onverdund
Etanol	Ethanol	70%
Chlorine	Natriumhypochlorietoplossing	2,5%
Virkon S	Dipotiumperoxodisulfaat;Sulfaminezuur	1%
Isopropanol	Isopropyl Alcohol	70%
Oxivir Exel	Waterstof peroxide	0,5%
Sumabac D10	Quaternaire ammoniumverbinding; natriumcarbonaat	1%
Suredis VT1	N- (3-aminopropyl) -n-dodecylpropan-1,3-diamine	1%
Enduro Chlor VE5	Kaliumhydroxide	1.50%
Aciplusfoam VF59	Salpeterzuur	5%

Getest overeenkomstig ISO 11998 en bestand tegen de volgende chemische desinfectanten.



## Schimmel- en bacteriebestendigheid

Norm/Methode	Klasse
ISO 846 :2019 method C (for bacterium)	0 (No growth under the microscope)
ASTM D3273-16 (for fungi)	10 (0% growth on the surface)



## Cleanroom

	Norm/Methode	Klasse
ISO 14644	Controle stofdeeltjes (cleanroom)	ISO 4
NF S 90-351	Microbiologische reinheid	M1/area 4
NF S 90-351	Kinetische deeltjesontmetting	CP(0,5) 5



## Toegankelijkheid

De panelen kunnen worden gedemonteerd.



## Installatie

Montage conform installatieschema, installatiehandleiding en Drawing Aid. Snijvlakken moeten worden behandeld met Connect kantverf. De doorvoeren moeten worden afgewerkt met een geschikt afdichtingsmiddel.



## Systemgewicht

	kg/m <sup>2</sup>
Hygiene Performance Ds	2,5
Hygiene Performance Ds + Connect grid system	3,4

Gewichtsinformatie is indicatief en onderhevig aan variatie.



## Functionele eigenschappen

Zie tabel voor maximale belasting en minimaal draagvermogen en functionele eigenschappen op [www.ecophon.nl](http://www.ecophon.nl)



## CE

Ecophon plafondsysteem zijn CE gemarkeerd volgens de Europese geharmoniseerde norm EN13964:2014. Bouwmaterialen met CE markering worden ondersteund door een Declaration of Performance (DOP) die de gebruikers in staat stellen om de prestaties van beschikbare producten op de Europese markt te vergelijken.

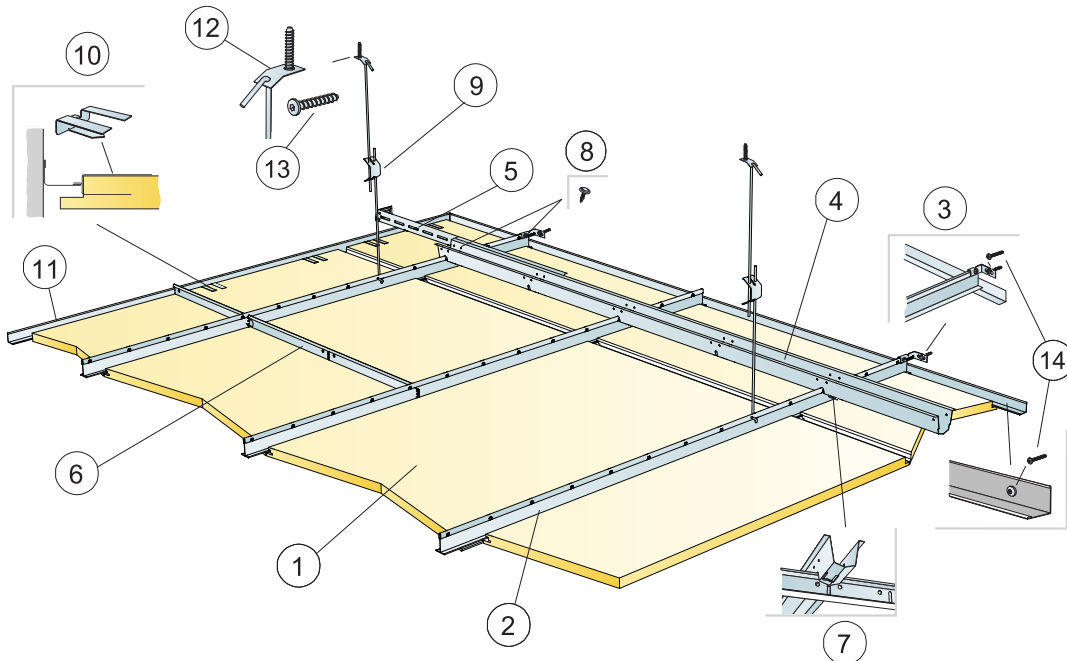

© Saint-Gobain Ecophon AB

### MATERIAALSPECIFICATIE (EXCLUSIEF AFVAL)

	Afmeting, mm	
	600x600	1200x600
1 Hygiene Performance Ds	2,8/m <sup>2</sup>	1,4/m <sup>2</sup>
2 Connect T24 Hoofdprofiel C4, bevestigd h.o.h 600 mm	1,7m/m <sup>2</sup>	1,7m/m <sup>2</sup>
3 Connect Wandbevestiging C4 voor T-profiel C4	1/voor elke afgehangen rij Hoofdprofiel	
4 Connect Fixeerrail C4, bevestigd h.o.h. 1500 mm (max. afstand tot de wand 300 mm)	0,7m/m <sup>2</sup>	0,7m/m <sup>2</sup>
5 Connect Wandbevestiging C4, L=700 mm,voor Connect Fixeerrail	1 voor elke afgehangen rij Fixeerrail	
6 Connect T24 Dwarsprofiel C4, L=600 mm	2/voor elke rij Hoofdprofiel	
7 Connect Fixeerrail haspel C4, installatie één per Connect Hoofdprofiel/Connect Fixeerrail	1,4/m <sup>2</sup>	1,4/m <sup>2</sup>
8 C4 schroef voor wandbeugels (bijgevoegd in de verpakking)	-	-
9 Connect Snelhanger C4, bevestigd h.o.h. 1200 mm (max. afstand tot de wand 600 mm)	0,7/m <sup>2</sup>	0,7/m <sup>2</sup>
10 Connect Draagclip Dg20 C4	1st/300.400 mm op ieder gesneden paspaneel met 1 dragende zijde	
11 Connect Hoekprofiel 15/22 C4, bevestigd h.o.h 300 mm	Zoals vereist	
12 Connect Bevestigingsplaatje C4	0,7/m <sup>2</sup>	0,7/m <sup>2</sup>
13 Connect Ankerschroef C4	0,7/m <sup>2</sup>	0,7/m <sup>2</sup>
14 Connect Installatieschroef C4	3,4/lm U-profiel C4	
Δ Min. totaalhoogte tot onderkant plafond: 385 mm	-	-
δ Min. hoogte voor demontage: 30 mm	-	-

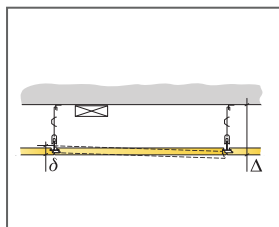

Zie materiaalspecificatie

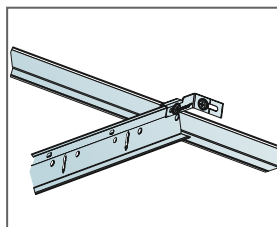

Hoofdprofiel C4 bevestigd tegen de wand met Connect C4 wandbevestiging

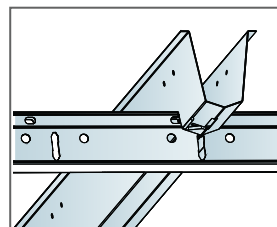

Verbinding tussen profielen met fixeerrail haspel

Afmeting, mm	Maximale belasting [N]	Minimaal draagvermogen [N]
600x600x20	40	160
1200x600x20	40	160

Belasting/draagvermogen

# Ecophon Hygiene Performance™ Plus A

Ecophon Hygiene Performance™ Plus A heeft een zichtbaar ophangstelsel met volledig afgedichte, robuuste Hygiene Performance™ Plus A panelen en is geschikt voor vochtige omgevingen. Het plafond is bestand tegen regelmatige intensieve reiniging zoals stoom- en hoge/lagedrukreiniging. Het oppervlak is bestand tegen veelgebruikte reinigings- en desinfectiemiddelen.



Oatly, Landskrona, Sweden

## SYSTEMASSORTIMENT

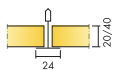

Afmeting, mm	600x600	600x600	1200x600	1200x600
T24	•	•	•	•
Dikte (d)	20	40	20	40
Inst. schema	M466	M466	M466	M466

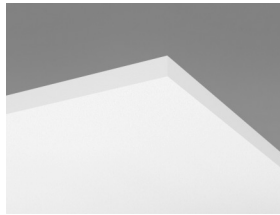

Hygiene Performance Plus A paneel

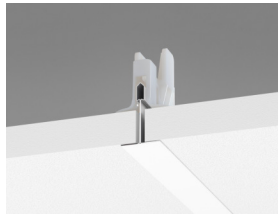

Hygiene Performance Plus A C3 doorsnede met Connect Hygiene clip 20

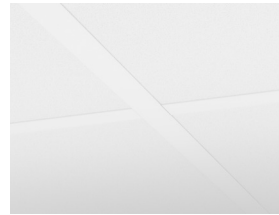

Hygiene Performance Plus A systeem

## Acoustics



### Geluidsabsorptie:

Testresultaten conform EN ISO 354.

Classificatie conform EN ISO 11654, en de eengetalswaarde voor Noise Reduction Coefficient, NRC, en Sound Absorption Average, SAA, conform ASTM C 423.

$\alpha_p$ , Praktische geluidsabsorptiecoëfficiënt

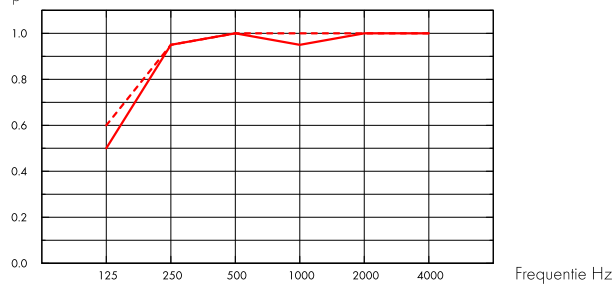

— Hygiene Performance Plus A 20 mm, 200 mm o.d.s.

- - - Hygiene Performance Plus A 40 mm, 200 mm o.d.s.

o.d.s = overall depth of system

THK mm	o.d.s. mm	$\alpha_p$ , Practical sound absorption coefficient						$\alpha_w$	Sound absorption class
		125 Hz	250 Hz	500 Hz	1000 Hz	2000 Hz	4000 Hz		
20	200	0.50	0.95	1.00	0.95	1.00	1.00	1.00	A
40	200	0.60	0.95	1.00	1.00	1.00	1.00	1.00	A

THK mm	o.d.s. mm	NRC	SAA
20	200	1.00	0.97
40	200	1.00	0.99

## Binnenluchtqualiteit



Certificaat/ Label

Eurofins Indoor Air Comfort®

IAC Gold

Franse VOC

A+



## Cradle to Cradle Certified®



Dit product is Cradle to Cradle Certified® op prestatieniveau Brons (versie 4.0).





## Materiaalgezondheid



Dit product heeft een C2C Certified Material Health Certificate™ op Silver-niveau ontvangen (standaardversie 4.0). Het C2C Certified Material Health Certificate™ is een verificatie van de gezondheid en veiligheid van de samenstelling van een product aan de hand van de Materiaalgezondheid-vereisten van de Cradle-to-Cradle Certified Product Standard.



## CO2-footprint

	kg CO <sub>2</sub> equiv/m <sup>2</sup>	Levenscyclusfasen A1 t/m C4 vanaf EPD, conform ISO 14025 / EN 15804
Hygiene Performance Plus A, 20mm	3,22	
Hygiene Performance Plus A, 40mm	5,19	



## Circulariteit

Minimaal gehalte gerecycled materiaal	44%
Recycleerbaarheid	Volledig recyclebaar



## Brandveiligheid

Land	Brandnorm	Klasse	De kern van glaswol van de panelen is getest en geclassificeerd als niet-brandbaar conform EN ISO 1182.
Europe	EN 13501-1	A2-s1,d0	



## Vochtbestendigheid

Getest voor Klasse D, relatieve luchtvochtigheid 97% en 50°C, volgens EN 13964:2014



## Visuele uitstraling

Wit 500, benadert NCS kleurmonster S 0500-N, 84% licht reflectie.



## Reiniging

Norm/Methode	Frequentie
Afstoffen	Dagelijks
Reiniging met natte doek	Wekelijks
Stoomreiniging	4/jaar
Lagedruk reiniging	2/jaar
Hogedruk reiniging	2/jaar
Waterstofperoxide damp	•



## Bestendigheid oppervlak

Product getest volgens ISO 11998 en is geschikt voor 200 cycli.



## Chemische bestendigheid/Desinfectie

Desinfectant	Actieve werkstof	Concentratie
Actichlor plus	NaDCC (Natrium Dichloorisocyanuraat)	1%
LifeClean	Chloordioxide	Onverdund
Etanol	Ethanol	70%
Chlorine	Natriumhypochlorietoplossing	2,5%
Virkon S	Dipotiumperoxodisulfaat;Sulfaminezuur	1%
Isopropanol	Isopropyl Alcohol	70%
Oxivir Exel	Waterstof peroxide	0,5%
Sumabac D10	Quaternaire ammoniumverbinding; natriumcarbonaat	1%
Suredis VT1	N- (3-aminopropyl) -n-dodecylpropan-1,3-diamine	1%
Enduro Chlor VE5	Kaliumhydroxide	1.50%
Aciplusfoam VF59	Salpeterzuur	5%

Getest overeenkomstig ISO 11998 en bestand tegen de volgende chemische desinfectanten.



## Schimmel- en bacteriebestendigheid

Norm/Methode	Klasse
ISO 846 :2019 method C (for bacterium)	0 (No growth under the microscope)
ASTM D3273-16 (for fungi)	10 (0% growth on the surface)



## Cleanroom

	Norm/Methode	Klasse
ISO 14644	Controle stofdeeltjes (cleanroom)	ISO 4
NF S 90-351	Microbiologische reinheid	M1/area 4
NF S 90-351	Kinetische deeltjesontmetting	CP(0,5) 5



## Installatie

Montage conform installatieschema, installatiehandleiding en Drawing Aid. Snijvlakken moeten worden behandeld met Connect kantverf. De doorvoeren moeten worden afgewerkt met een geschikt afdichtingsmiddel.



## Toegankelijkheid

De panelen kunnen worden gedemonteerd. Minimale demontagehoogte conform de installatieschema's. De panelen worden bevestigd met Hygiene Clip 20 om efficiënte reiniging ter plaatse mogelijk te maken. De clips kunnen gemakkelijk van boven het plafond worden losgenomen. Er is een eenvoudig te openen, afgedicht Connect Inspectieluik verkrijgbaar voor gemakkelijke toegang tot het plenum.



## Systemgewicht

	kg/m <sup>2</sup>
Hygiene Performance Plus A 20 mm	1,5
Hygiene Performance Plus A 20 mm + Connect grid system	2,5
Hygiene Performance Plus A 40 mm	2,5
Hygiene Performance Plus A 40 mm+ Connect grid system	3,5

Gewichtsinformatie is indicatief en onderhevig aan variatie.



## Functionele eigenschappen

Zie tabel voor maximale belasting en minimaal draagvermogen en functionele eigenschappen op [www.ecophon.nl](http://www.ecophon.nl)



## CE

Ecophon plafondsysteem zijn CE gemarkeerd volgens de Europese geharmoniseerde norm EN13964:2014. Bouwmaterialen met CE markering worden ondersteund door een Declaration of Performance (DOP) die de gebruikers in staat stellen om de prestaties van beschikbare producten op de Europese markt te vergelijken.

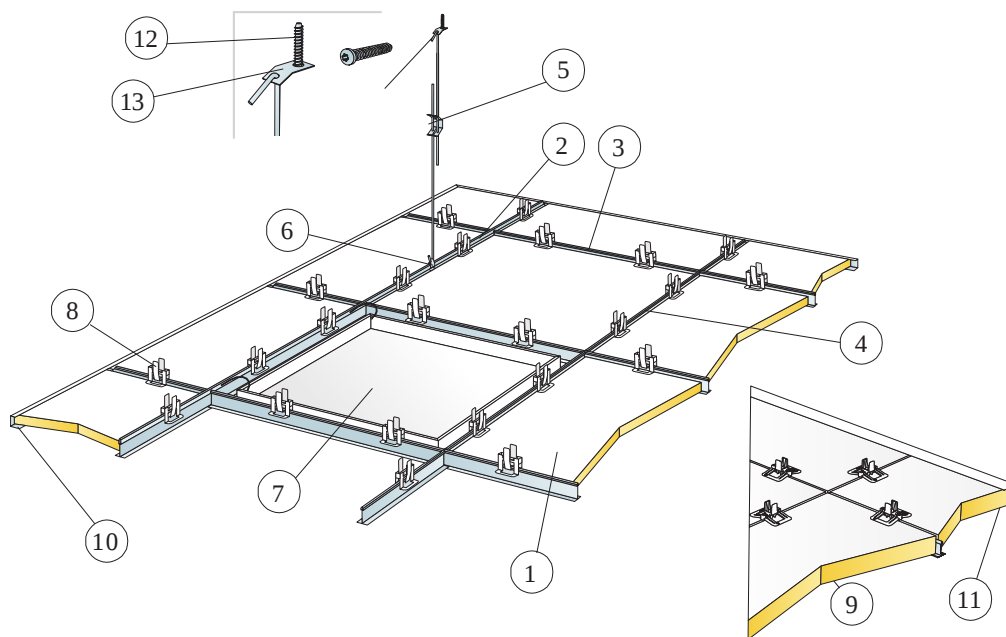

© Saint-Gobain Ecophon AB

### MATERIAALSPECIFICATIE (EXCLUSIEF AFVAL)

	Afmeting, mm	
	600x600	1200x600
1 Hygiene Performance Plus A	2,8/m <sup>2</sup>	1,4/m <sup>2</sup>
2 Connect T24, Hygiene C3 Hoofdprofiel h.o.h. 1200	0,9m/m <sup>2</sup>	0,9m/m <sup>2</sup>
3 Connect T24 Dwarsprofiel C3, L=1200 mm, bevestigd h.o.h. 600 mm	1,7m/m <sup>2</sup>	1,7m/m <sup>2</sup>
4 Connect T24, Hygiene C3 Dwarsprofiel, L=600	0,9m/m <sup>2</sup>	-
5 Connect Verstelbare Hanger C3, bevestigd h.o.h. 1200 mm (max afstand tot wand 600 mm)	0,7/m <sup>2</sup>	0,7/m <sup>2</sup>
6 Connect Hanger Clip (niet geschikt voor zwembaden)	0,7/m <sup>2</sup>	0,7/m <sup>2</sup>
7 Connect Inspectieluik C3	Zoals vereist	
8 Connect Hygiene Clip 20	11/m <sup>2</sup>	7/m <sup>2</sup>
9 Connect Hygiene Clip 40	11/m <sup>2</sup>	7/m <sup>2</sup>
10 Connect Hygiene C3 U-profiel, bevestigd h.o.h. 300 mm (voor 20 mm dikte)	Zoals vereist	
11 Connect Hygiene C3 U-profiel, bevestigd h.o.h. 300 mm (voor 40 mm dikte)	Zoals vereist	
12 Connect Ankerschroef C4	0,7/m <sup>2</sup>	0,7/m <sup>2</sup>
13 Connect Bevestigingsplaatje C4	0,7/m <sup>2</sup>	0,7/m <sup>2</sup>
Δ Min. totaalloogte tot onderkant plafond: 150 mm	-	-
δ Min. hoogte voor demontage 20 mm: 150 mm	-	-
δ Min. hoogte voor demontage 40 mm: 170 mm	-	-

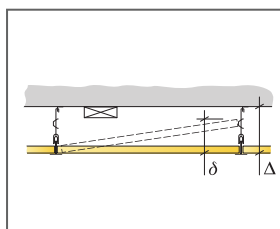

Zie materiaalspecificatie

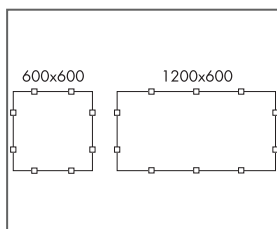

Overzicht van clips

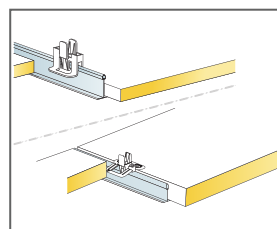

Clip om panelen te fixeren voor 20/40 mm panelen

Afmeting, mm	Maximale belasting [N]	Minimaal draagvermogen [N]
600x600x20	50	160
600x600x40	50	160
1200x600x20	50	160
1200x600x40	50	160

Belasting/draagvermogen

# Ecophon Hygiene Performance™ Baffle

Ecophon Hygiene Performance™ Baffle is een eenvoudig te reinigen geluidsabsorberend systeem met verticale baffles, geschikt voor vochtige omgevingen. De baffles zijn bestand tegen regelmatige intensieve reiniging zoals stoom- en hoge/lagedrukreiniging.

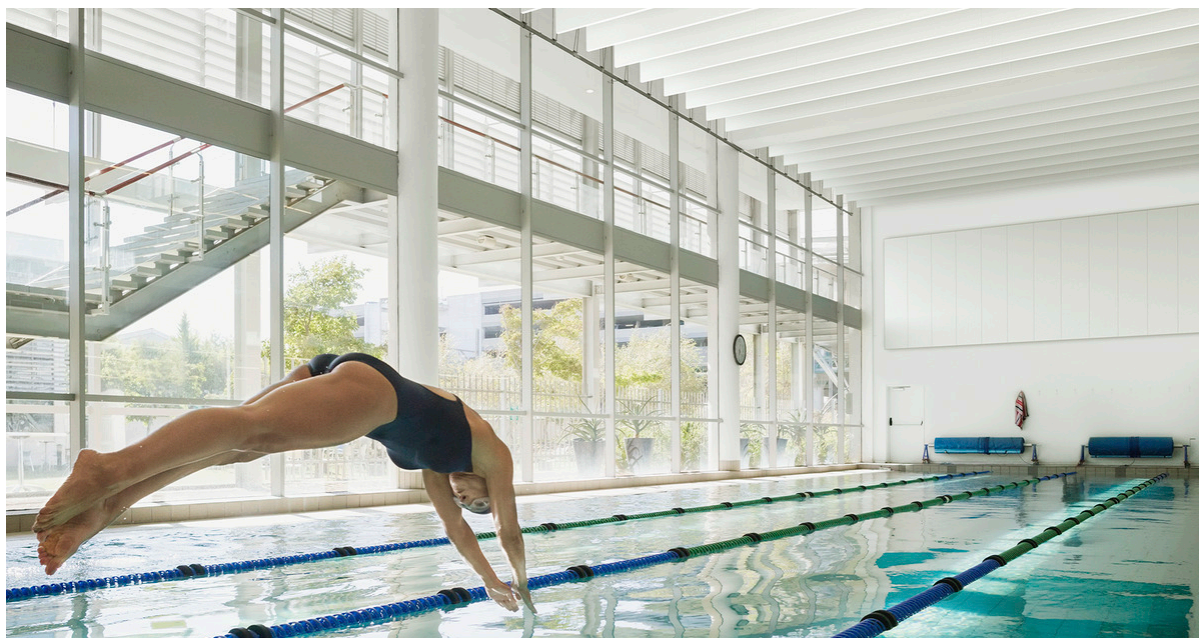

## SYSTEEMASSORTIMENT



Afmeting, mm	1200x600
T24	•
Dikte (d)	50
Inst. schema	M492C3, M494C4

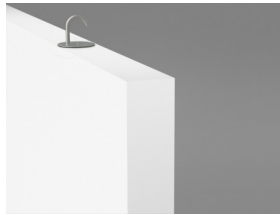

Solo Baffle/haak

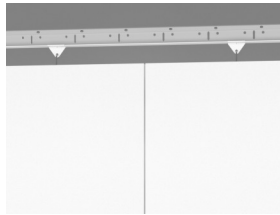

Hygiene Performance Baffle C4

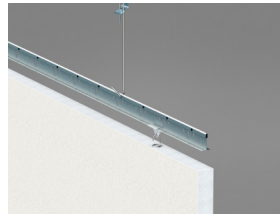

Hygiene Performance Baffle C4 installatie

## Acoustics



### Geluidsabsorptie:

Test resultaten conform EN ISO 354:2003 OPM: Getoonde resultaten zijn niet uitwisselbaar met oudere versies van deze standaard als gevolg van afwijkingen in testmethode. Classificatie conform EN ISO 11654, en de eengetals waarde voor Noise Reduction Coefficient, NRC, en Sound Absorption Average, SAA, conform ASTM C 423.

$\alpha_p$ , Praktische geluidsabsorptiecoëfficiënt

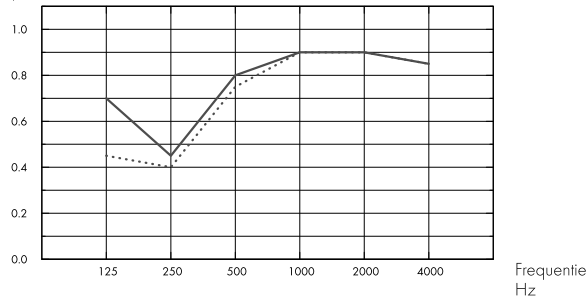

... Performance Baffle in rijen, h.o.h.600 mm, met ~1,4 baffles/m<sup>2</sup> plafondoppervlak, 600 mm a.o.p.

– Performance Baffle in rechthoeken, met ~1,3 baffles/m<sup>2</sup> plafondoppervlak, 600 mm a.o.p.

a.o.p. = overall depth of system

	THK mm	o.d.s. mm	$\alpha_p$ , Practical sound absorption coefficient					$\alpha_w$	Sound absorption class	
			125 Hz	250 Hz	500 Hz	1000 Hz	2000 Hz			4000 Hz
in rows	50	600	0.45	0.40	0.75	0.90	0.90	0.85	0.70	C
in rectangles	50	600	0.70	0.45	0.80	0.90	0.90	0.85	0.75	C

	THK mm	o.d.s. mm	NRC	SAA
in rows	50	600	0.75	0.73
in rectangles	50	600	0.75	0.77

## Binnenlucht kwaliteit



Certificaat/ Label

Eurofins Indoor Air Comfort®

IAC Gold

Frans VOC

A+



## Cradle to Cradle Certified®



Dit product is Cradle to Cradle Certified® op prestatieniveau Brons (versie 4.0).



## Materiaalgezondheid



Dit product heeft een C2C Certified Material Health Certificate™ op Silver-niveau ontvangen (standaardversie 4.0). Het C2C Certified Material Health Certificate™ is een verificatie van de gezondheid en veiligheid van de samenstelling van een product aan de hand van de Materiaalgezondheid-vereisten van de Cradle-to-Cradle Certified Product Standard.



## CO2-footprint

	kg CO <sub>2</sub> equiv/m <sup>2</sup>	Levenscyclusfasen A1 t/m C4 vanaf EPD, conform ISO 14025 / EN 15804
Hygiene Performance Baffle	8,30	



## Circulariteit

Minimaal gehalte gerecycled materiaal	57%
Recycleerbaarheid	Volledig recyclebaar



## Brandveiligheid

Land	Brandnorm	Klasse	De kern van glaswol van de panelen is getest en geclassificeerd als niet-brandbaar conform EN ISO 1182.
Europe	EN 13501-1	A2-s1,d0	



## Vochtbestendigheid

Getest voor Klasse C, relatieve luchtvochtigheid 95% en 30°C, volgens EN 13964:2014



## Visuele uitstraling

Wit 500, benadert NCS kleurmonster S 0500-N, 84% licht reflectie.



## Reiniging

Norm/Methode	Frequentie
Afstoffen	Dagelijks
Reiniging met natte doek	Wekelijks
Stoomreiniging	4/jaar
Lagedruk reiniging	2/jaar
Hogedruk reiniging	2/jaar
Waterstofperoxide damp	•



## Bestendigheid oppervlak

Product getest volgens ISO 11998 en is geschikt voor 200 cycli.



## Chemische bestendigheid/Desinfectie

Desinfectant	Actieve werkstof	Concentratie
Actichlor plus	NaDCC (Natrium Dichloorisocyanuraat)	1%
LifeClean	Chloordioxide	Onverdund
Etanol	Ethanol	70%
Chlorine	Natriumhypochlorietoplossing	2,5%
Virkon S	Dipotiumperoxodisulfaat;Sulfaminezuur	1%
Isopropanol	Isopropyl Alcohol	70%
Oxivir Exel	Waterstof peroxide	0,5%
Sumabac D10	Quaternaire ammoniumverbinding; natriumcarbonaat	1%
Suredis VT1	N- (3-aminopropyl) -n-dodecylpropan-1,3-diamine	1%
Enduro Chlor VE5	Kaliumhydroxide	1.50%
Aciplusfoam VF59	Salpeterzuur	5%

Getest overeenkomstig ISO 11998 en bestand tegen de volgende chemische desinfectanten.



## Schimmel- en bacteriebestendigheid

Norm/Methode	Klasse
ISO 846 :2019 method C (for bacterium)	0 (No growth under the microscope)
ASTM D3273-16 (for fungi)	10 (0% growth on the surface)



## Cleanroom

	Norm/Methode	Klasse
ISO 14644	Controle stofdeeltjes (cleanroom)	ISO 4
NF S 90-351	Microbiologische reinheid	M1/area 4
NF S 90-351	Kinetische deeltjesontmetting	CP(0,5) 5



## Toegankelijkheid

De panelen kunnen worden gedemonteerd.



## Installatie

Montage conform installatieschema, installatiehandleiding en Drawing Aid. Snijvlakken moeten worden behandeld met Connect kantverf. De doorvoeren moeten worden afgewerkt met een geschikt afdichtingsmiddel.





## Systemgewicht

---

	kg/m <sup>2</sup>
Hygiene Performance Baffle	4,8

Gewichtsinformatie is indicatief en onderhevig aan variatie.



## Functionele eigenschappen

---

Houd er rekening mee dat trillingen, luchtstromen en andere soorten mechanische invloeden, de mechanische eigenschappen van de bevestiging kan beïnvloeden.



## CE

---

Ecophon plafondsysteem zijn CE gemarkeerd volgens de Europese geharmoniseerde norm EN13964:2014. Bouwmaterialen met CE markering worden ondersteund door een Declaration of Performance (DOP) die de gebruikers in staat stellen om de prestaties van beschikbare producten op de Europese markt te vergelijken.

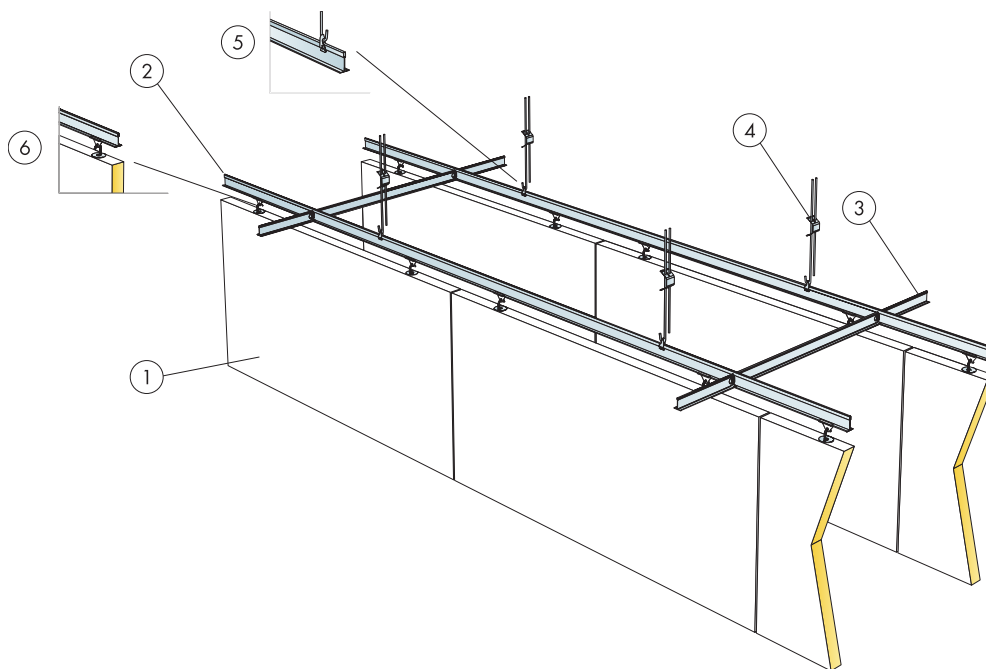

© Saint-Gobain Ecophon AB

### MATERIAALSPECIFICATIE (EXCLUSIEF AFVAL)

		<b>Afmeting, mm</b>
		<b>1200x600</b>
1	Hygiene Performance Baffle	1,4/m <sup>2</sup>
2	Connect T24 Hoofdprofiel C3, bevestigd h.o.h. 600 mm	1,7m/m <sup>2</sup>
3	Connect T24 DwarsprofielC3, L=600 mm, bevestigd h.o.h. 1800 mm	0,6m/m <sup>2</sup>
4	Connect Verstelbare hanger C3 h.o.h. 1200 mm	1,4/m <sup>2</sup>
5	Connect Hanger clip voor baffles	1,4/m <sup>2</sup>
6	Connect Baffle Clip C3	2,8/m <sup>2</sup>

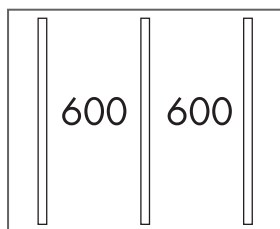

Installatie in rijen

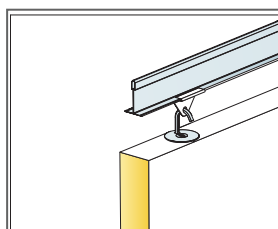

Detail van ophanging

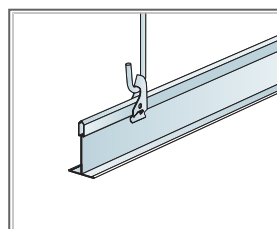

Ophanging met Connect Snelhanger en Connect Hanger Clip

Afmeting, mm	Maximale belasting [N]	Minimaal draagvermogen [N]
1200x600x50	0	160

Belasting/draagvermogen

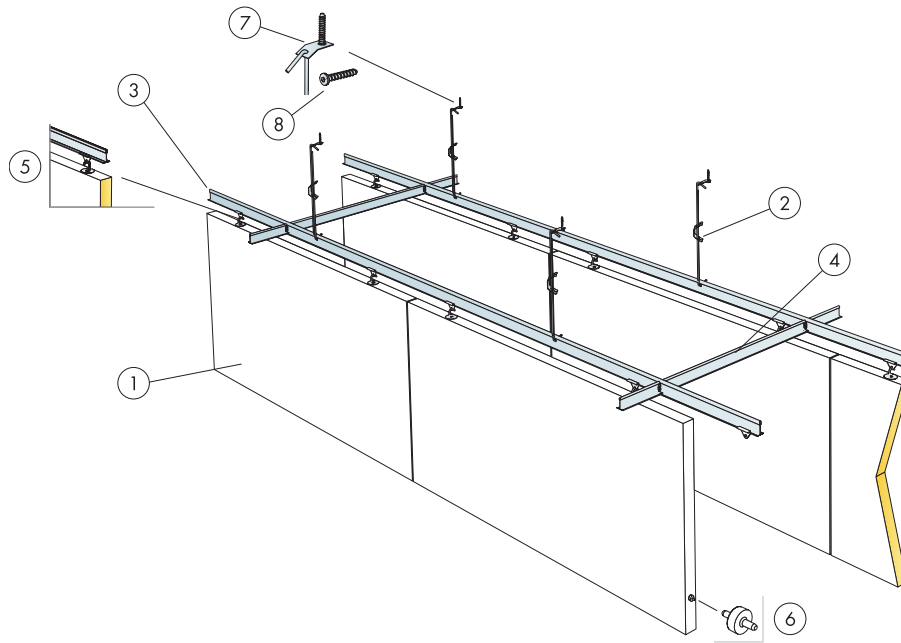

© Saint-Gobain Ecophon AB

### MATERIAALSPECIFICATIE (EXCLUSIEF AFVAL)

		<b>Afmeting, mm</b>
		<b>1200x600</b>
1	Hygiene Performance Baffle	1,4/m <sup>2</sup>
2	Connect Verstelbare hanger C4 h.o.h. 1200 mm	1,4/m <sup>2</sup>
3	Connect T24 Hoofdprofiel C4, bevestigd h.o.h. 600 mm	1,7m/m <sup>2</sup>
4	Connect T24 Dwarsprofiel C4, L=600 mm, bevestigd h.o.h. 1800 mm	0,6m/m <sup>2</sup>
5	Connect Baffle clip C4	2,8/m <sup>2</sup>
6	Connect Positioneerpin, bevestigd h.o.h. 1200/1800 mm	2,8/m <sup>2</sup>
7	Connect Bevestigingsplaatje C4	1,4/m <sup>2</sup>
8	Connect Ankerschroef C4	1,4/m <sup>2</sup>

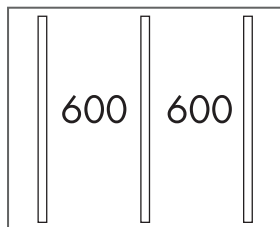

Installatie in rijen

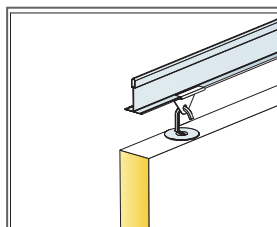

Detail van ophanging

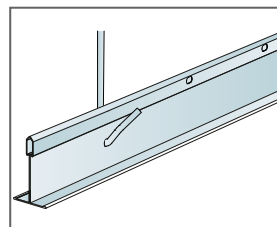

Afhanging met Connect Verstelbare hanger C4

Afmeting, mm	Maximale belasting [N]	Minimaal draagvermogen [N]
1200x600x50	0	160

Belasting/draagvermogen

# Ecophon Hygiene Performance™ Wall

Ecophon Hygiene Performance™ Wall is een eenvoudig te reinigen geluidsabsorberend systeem van wandpanelen en is geschikt voor vochtige omgevingen. De panelen zijn bestand tegen regelmatige intensieve reiniging zoals stoom- en hoge/lagedrukreiniging.



TAYS kitchen, Tampere, Finland

## SYSTEMASSORTIMENT

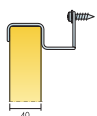

Afmeting, mm	1200x600
Product specifieke montage	•
Dikte (d)	40
Inst. schema	M467

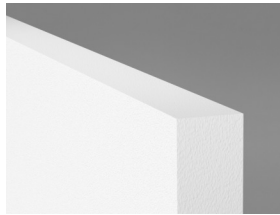

Hygiene Performance Wall

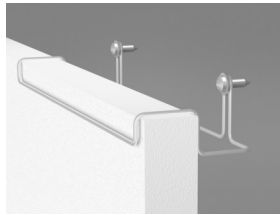

Connect Wandbevestiging C3



Hygiene Performance Wall C3 systeem

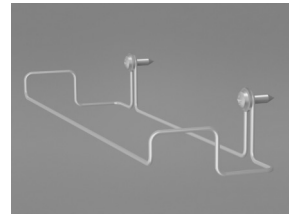

Connect Wandbevestiging C3

## Acoustics



### Geluidsabsorptie:

Meetresultaten conform EN ISO 354. Classificatie conform EN ISO 11654.

$\alpha_p$ , Praktische geluidsabsorptiecoëfficiënt

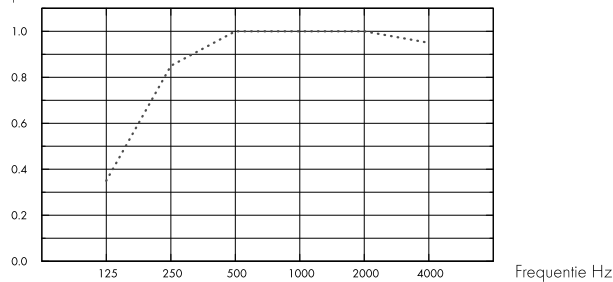

... Hygiene Performance Wall, 80 mm o.d.s.

o.d.s = overall depth of system

THK mm	o.d.s. mm	$\alpha_p$ , Practical sound absorption coefficient						$\alpha_{wv}$	Sound absorption class
		125 Hz	250 Hz	500 Hz	1000 Hz	2000 Hz	4000 Hz		
40	80	0.35	0.85	1.00	1.00	1.00	0.95	1.00	A

THK mm	o.d.s. mm	NRC	SAA
40	80	0.95	0.95

## Binnenluchtqualiteit



Certificaat/ Label

Eurofins Indoor Air Comfort®

IAC Gold

Franse VOC

A+



## Cradle to Cradle Certified®



Dit product is Cradle to Cradle Certified® op prestatieniveau Brons (versie 4.0).



## Materiaalgezondheid



Dit product heeft een C2C Certified Material Health Certificate™ op Silver-niveau ontvangen (standaardversie 4.0). Het C2C Certified Material Health Certificate™ is een verificatie van de gezondheid en veiligheid van de samenstelling van een product aan de hand van de Materiaalgezondheid-vereisten van de Cradle-to-Cradle Certified Product Standard.



## CO2-footprint

	kg CO <sub>2</sub> equiv/m <sup>2</sup>	Levenscyclusfasen A1 t/m C4 vanaf EPD, conform ISO 14025 / EN 15804
Hygiene Performance Wall	7,13	



## Circulariteit

Minimaal gehalte gerecycled materiaal	54%
Recycleerbaarheid	Volledig recyclebaar



## Brandveiligheid

Land	Brandnorm	Klasse	De kern van glaswol van de panelen is getest en geclassificeerd als niet-brandbaar conform EN ISO 1182.
Europe	EN 13501-1	A2-s1,d0	



## Vochtbestendigheid

Getest voor Klasse C, relatieve luchtvochtigheid 95% en 30°C, volgens EN 13964:2014



## Visuele uitstraling

Wit 500, benadert NCS kleurmonster S 0500-N, 84% licht reflectie.



## Reiniging

Norm/Methode	Frequentie
Afstoffen	Dagelijks
Reiniging met natte doek	Wekelijks
Stoomreiniging	4/jaar
Lagedruk reiniging	2/jaar
Hogedruk reiniging	2/jaar
Waterstofperoxide damp	•



## Bestendigheid oppervlak

Product getest volgens ISO 11998 en is geschikt voor 200 cycli.



## Chemische bestendigheid/Desinfectie

Desinfectant	Actieve werkstof	Concentratie
Actichlor plus	NaDCC (Natrium Dichloorisocyanuraat)	1%
LifeClean	Chloordioxide	Onverdund
Etanol	Ethanol	70%
Chlorine	Natriumhypochlorietoplossing	2,5%
Virkon S	Dipotiumperoxodisulfaat;Sulfaminezuur	1%
Isopropanol	Isopropyl Alcohol	70%
Oxivir Exel	Waterstof peroxide	0,5%
Sumabac D10	Quaternaire ammoniumverbinding; natriumcarbonaat	1%
Suredis VT1	N- (3-aminopropyl) -n-dodecylpropan-1,3-diamine	1%
Enduro Chlor VE5	Kaliumhydroxide	1.50%
Acipusfoam VF59	Salpeterzuur	5%

Getest overeenkomstig ISO 11998 en bestand tegen de volgende chemische desinfectanten.



## Schimmel- en bacteriebestendigheid

Norm/Methode	Klasse
ISO 846 :2019 method C (for bacterium)	0 (No growth under the microscope)
ASTM D3273-16 (for fungi)	10 (0% growth on the surface)



## Cleanroom

	Norm/Methode	Klasse
ISO 14644	Controle stofdeeltjes (cleanroom)	ISO 4
NF S 90-351	Microbiologische reinheid	M1/area 4
NF S 90-351	Kinetische deeltjesontmetting	CP(0,5) 5



## Toegankelijkheid

De panelen kunnen worden gedemonteerd.



## Installatie

Montage conform installatieschema, installatiehandleiding en Drawing Aid. Voor informatie over de minimale afhanghoogte van het systeem, zie materiaalspecificatie.



### Systemengewicht

---

	kg/m <sup>2</sup>
Hygiene Performance Wall	4,0

Gewichtsinformatie is indicatief en onderhevig aan variatie.



### Functionele eigenschappen

---

Zie tabel voor maximale belasting en minimaal draagvermogen en functionele eigenschappen op [www.ecophon.nl](http://www.ecophon.nl)



### CE

---

Ecophon plafondsysteem zijn CE gemarkeerd volgens de Europese geharmoniseerde norm EN13964:2014. Bouwmaterialen met CE markering worden ondersteund door een Declaration of Performance (DOP) die de gebruikers in staat stellen om de prestaties van beschikbare producten op de Europese markt te vergelijken.



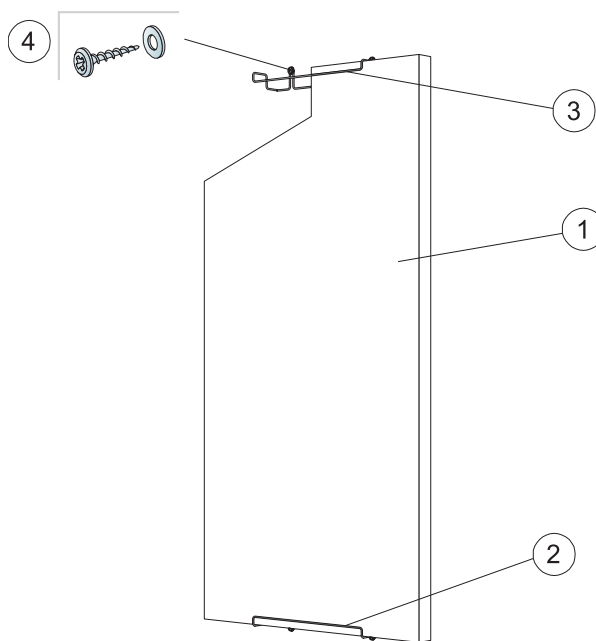

© Saint-Gobain Ecophon AB

### MATERIAALSPECIFICATIE (EXCLUSIEF AFVAL)

		Afmeting, mm
		1200x600
1	Hygiene Performance Wall	1,4/m <sup>2</sup>
2	Connect Wandbevestiging C3, verticale installatie	2/paneel
3	Connect Wandbevestiging C3, horizontale installatie	4/paneel
4	Wandschroef, A2 materiaal (niet door Ecophon geleverd)	2/wandbevestiging
Δ Min. totaalafstand tot oppervlak: 90 mm		-

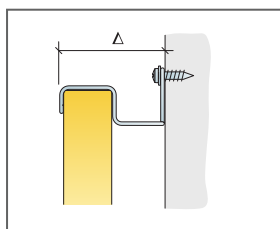

Zie materiaalspecificatie

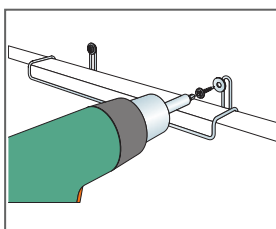

Installatie met wandschroef in Roestvast staal (A2)

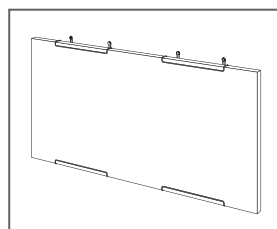

Horizontale installatie van Performance Wall C3

Afmeting, mm	Maximale belasting [N]	Minimaal draagvermogen [N]
1200x600x40	0	-

Belasting/draagvermogen



# Ecophon Hygiene Performance™ Care Wall

Ecophon Hygiene Performance™ Care Wall is een eenvoudig te reinigen geluidsabsorberend systeem van wandpanelen voor toepassingen in de gezondheidszorg of andere omgevingen met strikte hygiënenormen. Het oppervlak is bestand tegen veelgebruikte reinigings- en desinfectiemiddelen. De panelen zijn bestand tegen stoomreiniging.



Healthcare launch 2019, Sweden

## SYSTEEMASSORTIMENT

 Afmeting, mm	2700x1200
Thinline Profiel	•
Dikte (d)	40
Inst. schema	M610

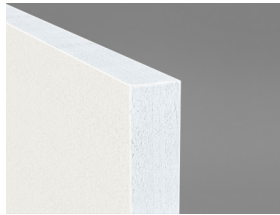

Hygiene Performance Care Wall



Hygiene Performance Care Wall system with Connect Thinline profiles

## Acoustics



### Geluidsabsorptie:

Meetresultaten conform EN ISO 354. Classificatie conform EN ISO 11654.

$\alpha_p$ , Praktische geluidsabsorptiecoëfficiënt

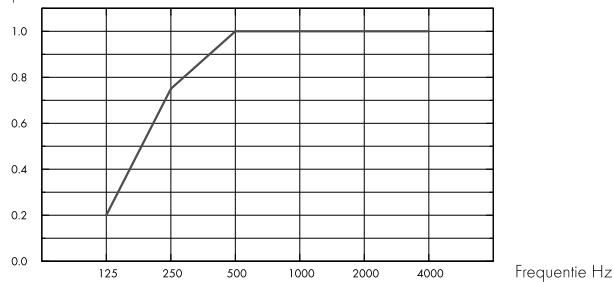

– Hygiene Performance Care Wall 40 mm, 50 mm o.d.s.

o.d.s = overall depth of system

THK mm	o.d.s. mm	$\alpha_p$ , Practical sound absorption coefficient						$\alpha_{wv}$	Sound absorption class
		125 Hz	250 Hz	500 Hz	1000 Hz	2000 Hz	4000 Hz		
40	50	0.20	0.75	1.00	1.00	1.00	1.00	1.00	A

THK mm	o.d.s. mm	NRC	SAA
40	50	0.95	0.96

## Binnenluchtqualiteit



Certificaat/ Label

Eurofins Indoor Air Comfort®

IAC Gold

Franse VOC

A+



## Cradle to Cradle Certified®



Dit product is Cradle to Cradle Certified® op prestatieniveau Brons (versie 4.0).



## Materiaalgezondheid



Dit product heeft een C2C Certified Material Health Certificate™ op Silver-niveau ontvangen (standaardversie 4.0). Het C2C Certified Material Health Certificate™ is een verificatie van de gezondheid en veiligheid van de samenstelling van een product aan de hand van de Materiaalgezondheid-vereisten van de Cradle-to-Cradle Certified Product Standard.



## Circulariteit

Minimaal gehalte gerecycled materiaal	58%
Recycleerbaarheid	Volledig recyclebaar



## Brandveiligheid

Land	Brandnorm	Klasse
Europe	EN 13501-1	A2-s1,d0

De kern van glaswol van de panelen is getest en geclassificeerd als niet-brandbaar conform EN ISO 1182.



## Vochtbestendigheid

Getest voor Klasse C, relatieve luchtvochtigheid 95% en 30°C, volgens EN 13964:2014



## Visuele uitstraling

Wit 500, benadert NCS kleurmonster S 0500-N, 84% licht reflectie.



## Reiniging

Norm/Methode	Frequentie
Afstoffen	Dagelijks
Reiniging met natte doek	Wekelijks
Stoomreiniging	4/jaar
Waterstofperoxidedamp	•



## Bestendigheid oppervlak

Product getest volgens ISO 11998 en is geschikt voor 200 cycli.



## Chemische bestendigheid/Desinfectie

Desinfectant	Actieve werkstof	Concentratie
Actichlor plus	NaDCC (Natrium Dichloorisocyanuraat)	1%
LifeClean	Chloordioxide	Onverdund
Etanol	Ethanol	70%
Chlorine	Natriumhypochlorietoplossing	2,5%
Virkon S	Dipotiumperoxodisulfaat;Sulfaminezuur	1%
Isopropanol	Isopropyl Alcohol	70%
Oxivir Exel	Waterstof peroxide	0,5%
Sumabac D10	Quaternaire ammoniumverbinding; natriumcarbonaat	1%
Suredis VT1	N- (3-aminopropyl) -n-dodecylpropan-1,3-diamine	1%
Enduro Chlor VE5	Kaliumhydroxide	1.50%
Acipusfoam VF59	Salpeterzuur	5%

Getest overeenkomstig ISO 11998 en bestand tegen de volgende chemische desinfectanten.



## Schimmel- en bacteriebestendigheid

Norm/Methode	Klasse
ISO 846 :2019 method C (for bacterium)	0 (No growth under the microscope)
ASTM D3273-16 (for fungi)	10 (0% growth on the surface)



## Cleanroom

	Norm/Methode	Klasse
ISO 14644	Controle stofdeeltjes (cleanroom)	ISO 4
NF S 90-351	Microbiologische reinheid	M1/area 4
NF S 90-351	Kinetische deeltjesontmetting	CP(0,5) 5



## Toegankelijkheid

De panelen kunnen niet worden gedemonteerd.



## Systeemgewicht

	kg/m <sup>2</sup>
Hygiene Performance Care Wall	3,7

Gewichtsinformatie is indicatief en onderhevig aan variatie.



## Installatie

---

Montage conform installatieschema, installatiehandleiding en Drawing Aid. Voor informatie over de minimale afhanghoogte van het systeem, zie materiaalspecificatie.



## Functionele eigenschappen

---

Zie tabel voor maximale belasting en minimaal draagvermogen en functionele eigenschappen op [www.ecophon.nl](http://www.ecophon.nl)



## CE

---

Ecophon plafondsysteem zijn CE gemarkeerd volgens de Europese geharmoniseerde norm EN13964:2014. Bouwmaterialen met CE markering worden ondersteund door een Declaration of Performance (DOP) die de gebruikers in staat stellen om de prestaties van beschikbare producten op de Europese markt te vergelijken.

## INSTALLATIESCHEMA (M610) VOOR HYGIENE PERFORMANCE™ CARE WALL VERTICALE INSTALLATIE MET CONNECT THINLINE PROFILE.

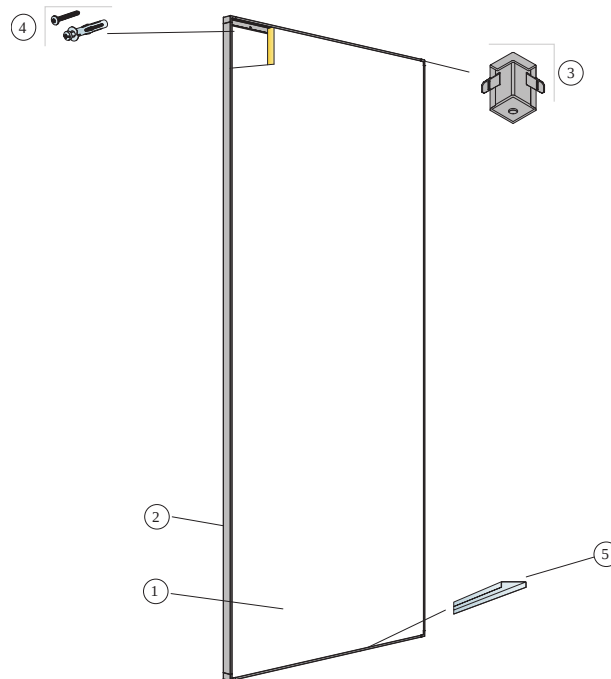

© Saint Gobain Ecophon AB

### MATERIAALSPECIFICATIE (EXCLUSIEF AFVAL)

	<b>Afmeting, mm</b>
	<b>2700x1200</b>
1 Hygiene Performance Care Wall	0,31/m <sup>2</sup>
2 Connect Thinline profiel, L=2658 mm	Zoals vereist
3 Connect Thinline hoekstuk	Zoals vereist
4 Installatieschroef bevestigd h.o.h. 200 mm (selecteer bevestiging conform wandmateriaal)	Zoals vereist
5 Connect Thinline Space bar, L=2400 mm	Zoals vereist
Δ Afstand wand tot oppervlak paneel: 45 mm	-

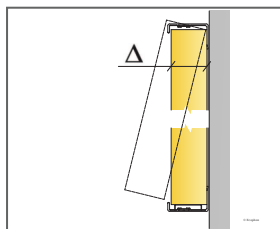

Zie materiaalspecificatie

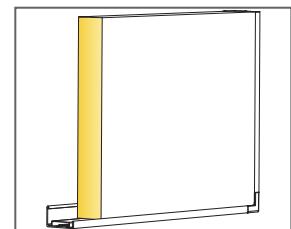

Detail van paneel met Thinline profiel

# Ecophon Hygiene Advance™

## A

Ecophon Hygiene Advance™ A is een geluidsabsorberend plafond met een zichtbaar ophangstelsel dat dagelijkse reiniging en desinfectie met sterke chemicaliën weerstaat. Geschikt voor de meest veeleisende omstandigheden. Leverbaar met ophangsystemen van corrosieklasse C3 voor vochtige omgevingen en C4 voor constant natte omgevingen.



### SYSTEEMASSORTIMENT

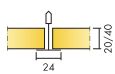

Afmeting, mm	600x600	600x600	1200x600	1200x600
T24	•	•	•	•
Dikte (d)	20	40	20	40
Inst. schema	M246C4, M252C3	M246C4, M252C3	M246C4, M252C3	M246C4, M252C3



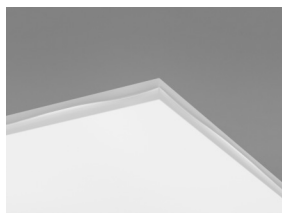

Hygiene Advance A paneel



Hygiene Advance A C4 doorsnede met Connect Hygiene clip 20



Hygiene Advance A C4 systeem

## Acoustics



Hygiene Advance Paspaneel is niet getest op geluidsabsorberende prestaties (n.p.d. - no performance determined)

### Geluidsabsorptie:

Testresultaten conform EN ISO 354.

Classificatie conform EN ISO 11654, en de eengetalswaarde voor Noise Reduction Coefficient, NRC, en Sound Absorption Average, SAA, conform ASTM C 423.

$\alpha_p$ , Practical sound absorption coefficient

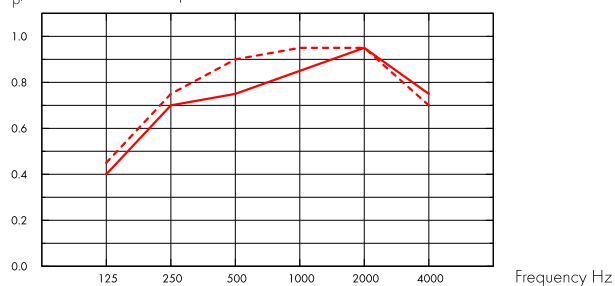

- Hygiene Advance A 20 mm, 200 mm o.d.s.
  - - - Hygiene Advance A 40 mm, 200 mm o.d.s.
- o.d.s = overall depth of system

THK mm	o.d.s. mm	$\alpha_p$ , Practical sound absorption coefficient						$\alpha_w$	Sound absorption class
		125 Hz	250 Hz	500 Hz	1000 Hz	2000 Hz	4000 Hz		
20	200	0.40	0.70	0.75	0.85	0.95	0.75	0.85	B
40	200	0.45	0.75	0.90	0.95	0.95	0.70	0.90	A

THK mm	o.d.s. mm	NRC	SAA
20	200	0.80	0.76
20	400	0.80	0.79
40	200	0.75	0.76
40	400	0.75	0.76

## Binnenluchtqualiteit



Certificaat/ Label	
Euofins Indoor Air Comfort®	IAC Gold
Franse VOC	A+
Finse M1	•





## CO2-footprint

	kg CO <sub>2</sub> equiv/m <sup>2</sup>	Levenscyclusfasen A1 t/m C4 vanaf EPD, conform ISO 14025 / EN 15804
Advance A 20mm	9,32	
Advance A 40mm	16,23	



## Circulariteit

Minimaal gehalte gerecycled materiaal	59%
Recycleerbaarheid	Volledig recyclebaar



## Brandveiligheid

Land	Brandnorm	Klasse	De kern van glaswol van de panelen is getest en geclassificeerd als niet-brandbaar conform EN ISO 1182.
Europe	EN 13501-1	A2-s1,d0	



## Vochtbestendigheid

Getest voor Klasse D, relatieve luchtvochtigheid 97% en 50°C, volgens EN 13964:2014



## Visuele uitstraling

Wit 141, benadert NCS kleurmonster S 1000-N, 73% licht reflectie. Let op: Er is een klein verschil in glans en uiterlijk tussen het Hygiene Advance paneel en het Hygiene Advance technisch paneel.



## Reiniging

Norm/Methode	Frequentie
Afstoffen	Dagelijks
Reiniging met natte doek	Dagelijks
Stoomreiniging	Dagelijks
Lagedruk reiniging	Dagelijks
Hogedruk reiniging	Dagelijks
Waterstofperoxidedamp	•
UV-C, BIFMA HCF 8.1-2019	•



## Chemische bestendigheid/Desinfectie

Desinfectant	Concentratie
Formaline	37%
Ammoniak	25%
Waterstof peroxide	30%
Zwavelzuur	5%
Fosforzuur	30%
Perazijnzuur	15%
Zoutzuur	5%
Isopropanol	100%
Natriumhydroxide	5%
Natriumhypochloriet	5%

Getest volgens ISO 2812-1 en geclassificeerd volgens ISO 4628-1 met uitstekende resultaten voor de volgende chemicaliën.



## Schimmel- en bacteriebestendigheid

Norm/Methode	Klasse
ISO 846 :2019 method C (for bacterium)	0 (No growth under the microscope)
ASTM D3273-16 (for fungi)	10 (0% growth on the surface)



## Cleanroom

	Norm/Methode	Klasse
ISO 14644	Particle cleanliness class	ISO 3
NF S 90-351	Microbiological class	M1/area 4
NF S 90-351	Particle elimination kinetics	CP{0,5} 1



## Luchtdoorlaatbaarheid

	Positieve druk	Negatieve druk	Positieve druk	Negatieve druk	Advance A 40 mm	Positieve druk	Negatieve druk	Positieve druk	Negatieve druk
	m <sup>3</sup> /(h x m <sup>2</sup> )	m <sup>3</sup> /(h x m <sup>2</sup> )	L/s/m <sup>2</sup>	L/s/m <sup>2</sup>	mm	m <sup>3</sup> /(h x m <sup>2</sup> )	m <sup>3</sup> /(h x m <sup>2</sup> )	L/s/m <sup>2</sup>	L/s/m <sup>2</sup>
10 (Pa)	13,1	12,5	3,6	3,5	10 (Pa)	4,2	4,4	1,2	1,2
20 (Pa)	20,9	17,9	5,8	5,0	20 (Pa)	6,1	6,3	1,7	1,7
30 (Pa)	27,5	22,0	7,6	6,1	30 (Pa)	7,7	7,7	2,1	2,1
40 (Pa)	33,4	25,5	9,3	7,1	40 (Pa)	9,1	8,9	2,5	2,5
50 (Pa) /Q50	38,8	28,6	10,8	8,0	50 (Pa) /Q50	10,3	10,0	2,9	2,8

De mate van luchtlekkage gemeten voor respectievelijk positieve- en negatieve kamerdruk tot 50 Pa (Q50) EN ISO 9972 :2015



## Toegankelijkheid

De panelen zijn demonteerbaar. Minimale afhanghoogte conform Installatieschema. De panelen worden op hun plaats gehouden met Connect Hygiene Clips om effectieve reiniging mogelijk te maken. De clips kunnen eenvoudig van bovenaf verwijderd worden. Connect Democlips 20 C4 zijn leverbaar om toegang tot het plenum te vergemakkelijken.



## Installatie

---

Montage conform installatieschema, installatiehandleiding en Drawing Aid. Snijvlakken moeten worden behandeld met Hygiëne Advance Tape.



## Systeemgewicht

---

Het gewicht van het plafondsysteem (inclusief ophangstelsel) is circa 3 kg/m<sup>2</sup> voor 20 mm dikte en 4,5 kg/m<sup>2</sup> voor 40 mm dikte.



## Functionele eigenschappen

---

Zie tabel voor maximale belasting en minimaal draagvermogen en functionele eigenschappen op [www.ecophon.nl](http://www.ecophon.nl)



## CE

---

Ecophon plafondsysteem zijn CE gemarkeerd volgens de Europese geharmoniseerde norm EN13964:2014. Bouwmaterialen met CE markering worden ondersteund door een Declaration of Performance (DOP) die de gebruikers in staat stelt om de prestaties van beschikbare producten op de Europese markt te vergelijken.

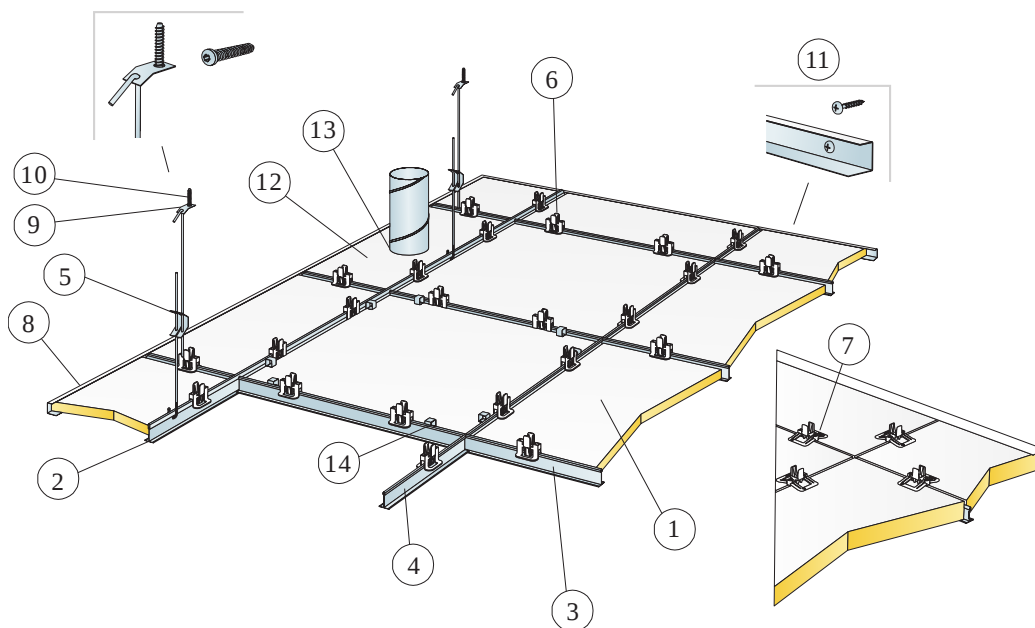

© Saint-Gobain Ecophon AB

### MATERIAALSPECIFICATIE (EXCLUSIEF AFVAL)

	Afmeting, mm	
	600x600	1200x600
1 Hygiene Advance A	2,8/m <sup>2</sup>	1,4/m <sup>2</sup>
2 Connect T24 Hoofdprofiel C4, bevestigd h.o.h. 1200 mm	0,9m/m <sup>2</sup>	0,9m/m <sup>2</sup>
3 Connect T24 Dwersprofiel C4, L=1200, bevestigd h.o.h. 600 mm	1,7m/m <sup>2</sup>	1,7m/m <sup>2</sup>
4 Connect T24 Dwersprofiel C4, L=600	0,9m/m <sup>2</sup>	-
5 Connect Verstelbare Hanger C4, bevestigd h.o.h. 1200 (max 600 mm afstand tot de wand)	0,7/m <sup>2</sup>	0,7/m <sup>2</sup>
6 Connect Hygiene Clip 20	11/m <sup>2</sup>	7/m <sup>2</sup>
7 Connect Hygiene Clip 40 C4	11/m <sup>2</sup>	7/m <sup>2</sup>
8 Connect U-profiel C4, bevestigd h.o.h. 300 mm	Zoals vereist	
9 Connect Bevestigingsplaatje C4	0,7/m <sup>2</sup>	0,7/m <sup>2</sup>
10 Connect Ankerschroef C4	0,7/m <sup>2</sup>	0,7/m <sup>2</sup>
11 Connect Installatieschroef C4	3,4/lm U-profiel C4	
12 Ecophon Hygiene Advance technisch paneel	Zoals vereist	
13 Afdichtingsmiddel (niet door Ecophon geleverd)	Zoals vereist	
14 Connect Demo Clip 20 C4 (waar toegang is vereist)	Zoals vereist	
15 Connect Hygiene Advance Tape	Zoals vereist	
Δ Min. totaalhoogte tot onderkant plafond: 150 mm	-	-
δ Min. hoogte voor demontage: 150 mm	-	-

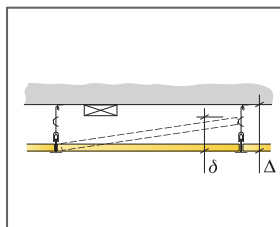

Zie materiaalspecificatie

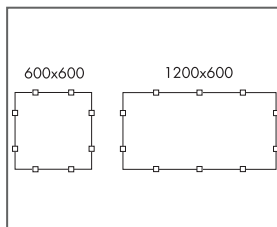

Overzicht van clips

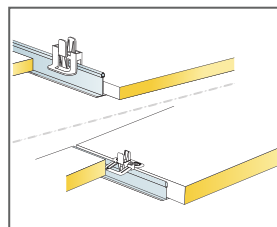

Clip om panelen te fixeren voor 20/40 mm panelen

Afmeting, mm	Maximale belasting [N]	Minimaal draagvermogen [N]
600x600x20	40	160
600x600x40	40	160
1200x600x20	40	160
1200x600x40	40	160

Belasting/draagvermogen

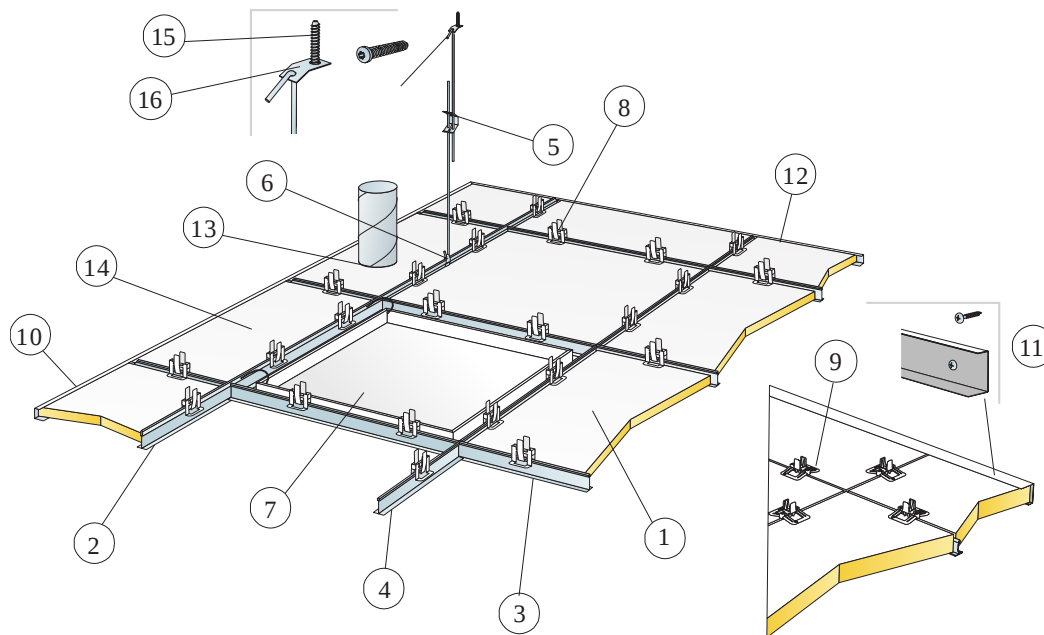

© Saint-Gobain Ecophon AB

### MATERIAALSPECIFICATIE (EXCLUSIEF AFVAL)

	Afmeting, mm	
	600x600	1200x600
1 Hygiene Advance A	2,8/m <sup>2</sup>	1,4/m <sup>2</sup>
2 Connect T24, Hygiene C3 Hoofdprofiel h.o.h. 1200	0,9m/m <sup>2</sup>	0,9m/m <sup>2</sup>
3 Connect T24 Dwarsprofiel C3, L=1200 mm, bevestigd h.o.h. 600 mm	1,7m/m <sup>2</sup>	1,7m/m <sup>2</sup>
4 Connect T24, Hygiene C3 Dwarsprofiel, L=600	0,9m/m <sup>2</sup>	-
5 Connect Verstelbare Hanger C3, bevestigd h.o.h. 1200 mm (max afstand tot wand 600 mm)	0,7/m <sup>2</sup>	0,7/m <sup>2</sup>
6 Connect Hanger Clip (niet geschikt voor zwembaden)	0,7/m <sup>2</sup>	0,7/m <sup>2</sup>
7 Connect Inspectieluik C3	Zoals vereist	
8 Connect Hygiene Clip 20	11/m <sup>2</sup>	7/m <sup>2</sup>
9 Connect Hygiene Clip 40, 3254	11/m <sup>2</sup>	7/m <sup>2</sup>
10 Connect Hygiene C3 U-profiel, bevestigd h.o.h. 300 mm (voor 20 mm dikte)	Zoals vereist	
11 Connect Hygiene C3 U-profiel, bevestigd h.o.h. 300 mm (voor 40 mm dikte)	Zoals vereist	
12 Connect Hygiene Advance Tape	Zoals vereist	
13 Afdichtingsmiddel (niet door Ecophon geleverd)	Zoals vereist	
14 Ecophon Hygiene Advance technisch paneel	Zoals vereist	
15 Connect Ankerschroef C4	0,7/m <sup>2</sup>	0,7/m <sup>2</sup>
16 Connect Bevestigingsplaatje C4	0,7/m <sup>2</sup>	0,7/m <sup>2</sup>

Δ Min. totaalhoogte tot onderkant plafond: 150 mm

δ Min. hoogte voor demontage 20 mm: 150 mm

<p>δ Min. hoogte voor demontage 40 mm: 170 mm</p>			<table border="1"> <thead> <tr> <th>Afmeting, mm</th> <th>Maximale belasting [N]</th> <th>Minimaal draagvermogen [N]</th> </tr> </thead> <tbody> <tr> <td>600x600x20</td> <td>40</td> <td>160</td> </tr> <tr> <td>600x600x40</td> <td>40</td> <td>160</td> </tr> <tr> <td>1200x600x20</td> <td>40</td> <td>160</td> </tr> <tr> <td>1200x600x40</td> <td>40</td> <td>160</td> </tr> </tbody> </table>	Afmeting, mm	Maximale belasting [N]	Minimaal draagvermogen [N]	600x600x20	40	160	600x600x40	40	160	1200x600x20	40	160	1200x600x40	40	160
Afmeting, mm	Maximale belasting [N]	Minimaal draagvermogen [N]																
600x600x20	40	160																
600x600x40	40	160																
1200x600x20	40	160																
1200x600x40	40	160																

Zie materiaalspecificatie

Overzicht van clips

Clips om panelen op hun plaats te houden

Belasting/draagvermogen

# Ecophon Hygiene Advance™ Baffle

Ecophon Hygiene Advance™ Baffle is een verticale baffle die bestand is tegen dagelijkse intensieve reiniging en desinfectie met sterke chemicaliën. Geschikt voor de meest veeleisende omgevingen, inclusief luchtgedragen vet- en vuildeeltjes.



Kępczyn Małonezy, Poland

## SYSTEEMASSORTIMENT



Afmeting, mm	1200x600
T24	•
Dikte (d)	40
Inst. schema	M259

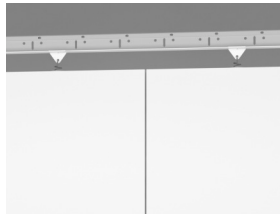

Hygiene Advance Baffle C3 in rijen

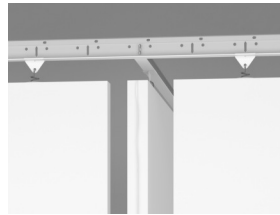

Hygiene Advance Baffle C3 in rechthoeken

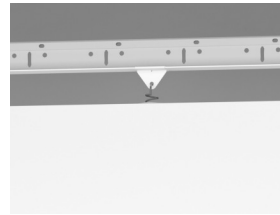

Hygiene Advance Baffle C3 met Connect Baffle clip



Hygiene Advance Baffle

## Acoustics



### Geluidsabsorptie:

Test resultaten conform EN ISO 354:2003 OPM: Getoonde resultaten zijn niet uitwisselbaar met oudere versies van deze standaard als gevolg van afwijkingen in testmethode. Classificatie conform EN ISO 11654, en de eengetals waarde voor Noise Reduction Coefficient, NRC, en Sound Absorption Average, SAA, conform ASTM C 423.

$\alpha_p$ , Praktische geluidsabsorptiecoëfficiënt

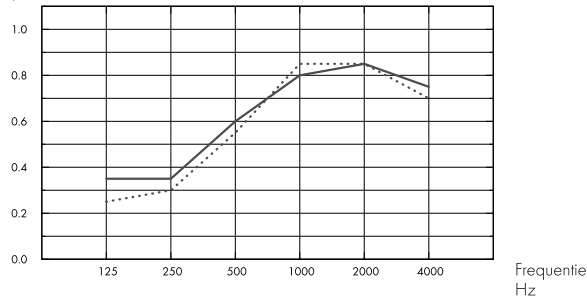

--- Advance Baffle in rijen, h.o.h.600 mm, met ~1,4 baffles/m<sup>2</sup> plafondoppervlak, 600 mm a.o.p.

— Advance Baffle in rechthoeken, met ~1,3 baffles/m<sup>2</sup> plafondoppervlak, 600 mm a.o.p.

a.o.s = overall depth of system

	THK mm	o.d.s. mm	$\alpha_p$ , Practical sound absorption coefficient					$\alpha_w$	Sound absorption class	
			125 Hz	250 Hz	500 Hz	1000 Hz	2000 Hz			4000 Hz
in rows	40	600	0.25	0.30	0.55	0.85	0.85	0.70	0.55	D
in rectangles	40	600	0.35	0.35	0.60	0.80	0.85	0.75	0.60	C

	THK mm	o.d.s. mm	NRC	SAA
in rows	40	600	1.00	1.00
in rectangles	40	600	1.00	1.00

## Binnenlucht kwaliteit



Certificaat/ Label	
Eurofins Indoor Air Comfort®	IAC Gold
Franse VOC	A+
Finse M1	•



## CO<sub>2</sub>-footprint



	kg CO <sub>2</sub> equiv/m <sup>2</sup>	Levenscyclusfasen A1 t/m C4 vanaf EPD, conform ISO 14025 / EN 15804
Advance Baffle	16,23	





## Circulariteit

Minimaal gehalte gerecycled materiaal	64%
Recycleerbaarheid	Volledig recyclebaar



## Brandveiligheid

Land	Brandnorm	Klasse
Europe	EN 13501-1	A2-s1,d0

De kern van glaswol van de panelen is getest en geassocieerd als niet-brandbaar conform EN ISO 1182.



## Vochtbestendigheid

Klasse C, relatieve luchtvochtigheid 95% en 30°C, volgens EN 13964:2014



## Visuele uitstraling

Wit 141, benadert NCS kleurmonster S 1000-N, 73% licht reflectie.



## Reiniging

Norm/Methode	Frequentie
Afstoffen	Dagelijks
Reiniging met natte doek	Dagelijks
Stoomreiniging	Dagelijks
Lagedruk reiniging	Dagelijks
Hogedruk reiniging	Dagelijks
Waterstofperoxidedamp	•
UV-C, BIFMA HCF 8.1-2019	•



## Chemische bestendigheid/Desinfectie

Desinfectant	Concentratie
Formaline	37%
Ammoniak	25%
Waterstof peroxide	30%
Zwavelzuur	5%
Fosforzuur	30%
Perazijnzuur	15%
Zoutzuur	5%
Isopropanol	100%
Natriumhydroxide	5%
Natriumhypochloriet	5%

Getest volgens ISO 2812-1 en geassocieerd volgens ISO 4628-1 met uitstekende resultaten voor de volgende chemicaliën.



## Schimmel- en bacteriebestendigheid

Norm/Methode	Klasse
ISO 846 :2019 method C (for bacterium)	0 (No growth under the microscope)
ASTM D3273-16 (for fungi)	10 (0% growth on the surface)



## Cleanroom

Norm/Methode	Klasse
ISO 14644	Particle cleanliness class ISO 3
NF S 90-351	Microbiological class M1/area 4
NF S 90-351	Particle elimination kinetics CP(0,5) 1



## Toegankelijkheid

De panelen kunnen worden gedemonteerd.



## Installatie

Montage conform installatieschema, installatiehandleiding en Drawing Aid. Snijvlakken moeten worden behandeld met Hygiëne Advance Tape.



## Systeemgewicht

Het gewicht van het plafondstelsel (inclusief ophangstelsel) is circa 4 kg/m<sup>2</sup>.



## Functionele eigenschappen

Zie tabel voor maximale belasting en minimaal draagvermogen en functionele eigenschappen op [www.ecophon.nl](http://www.ecophon.nl)



## CE

Ecophon plafondsystemen zijn CE gemarkeerd volgens de Europese geharmoniseerde norm EN13964:2014. Bouwmaterialen met CE markering worden ondersteund door een Declaration of Performance (DOP) die de gebruikers in staat stelt om de prestaties van beschikbare producten op de Europese markt te vergelijken.

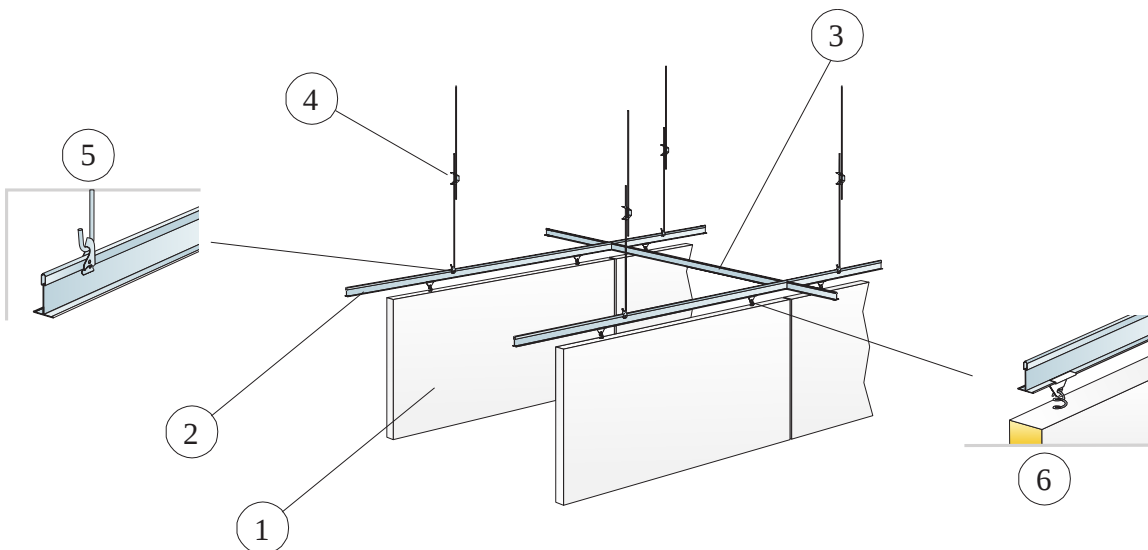

© Saint-Gobain Ecophon AB

### MATERIAALSPECIFICATIE (EXCLUSIEF AFVAL)

		Afmeting, mm
		1200x600
1	Hygiene Advance Baffle	1,4/m <sup>2</sup>
2	Connect T24 Hoofdprofiel C3, bevestigd h.o.h. 600 mm	1,7m/m <sup>2</sup>
3	Connect T24 Dwarsprofiel C3, L=600 mm, bevestigd h.o.h. 1800 mm	0,6m/m <sup>2</sup>
4	Connect Verstelbare hanger C3 h.o.h. 1200 mm	1,4/m <sup>2</sup>
5	Connect Hanger clip voor baffles	1,4/m <sup>2</sup>
6	Connect Baffle Clip C3	2,8/m <sup>2</sup>

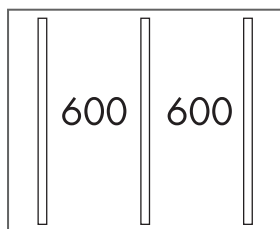

Installatie in rijen

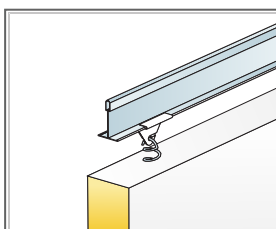

Detail van ophanging

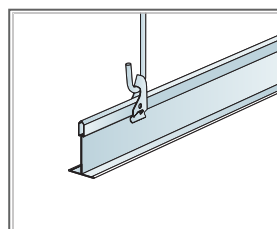

Ophanging met Connect Snelhanger en Connect Hanger Clip

Afmeting, mm	Maximale belasting [N]	Minimaal draagvermogen [N]
1200x600x40	0	160

Belasting/draagvermogen

# Ecophon Hygiene Advance™ Wall

Ecophon Hygiene Advance™ Wall is een wandpaneel dat bestand is tegen dagelijkse intensieve reiniging en desinfectie met sterke chemicaliën. Geschikt voor de meest veeleisende omgevingen, inclusief luchtgedragen vet- en vuildeeltjes.



Easyfood, Kolding, Denmark

## SYSTEMASSORTIMENT

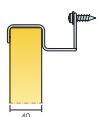

Afmeting, mm	1200x600
Product specifieke montage	•
Dikte (d)	40
Inst. schema	M258



Connect Wandbevestiging C3

## Acoustics



### Geluidsabsorptie:

Meetresultaten conform EN ISO 354. Classificatie conform EN ISO 11654.

$\alpha_p$ , Practical sound absorption coefficient

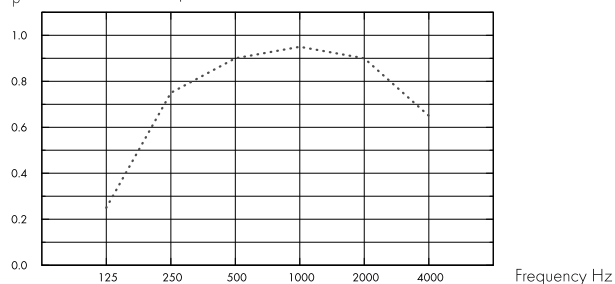

... Hygiene Advance Wall, 80 mm o.d.s.

o.d.s = overall depth of system

THK mm	o.d.s. mm	$\alpha_p$ , Practical sound absorption coefficient						$\alpha_w$	Sound absorption class
		125 Hz	250 Hz	500 Hz	1000 Hz	2000 Hz	4000 Hz		
40	80	0.25	0.75	0.90	0.95	0.90	0.65	0.85	B

## Binnenluchtkwaliteit



Certificaat/ Label	
Eurofins Indoor Air Comfort®	IAC Gold
Franse VOC	A+
Finse M1	•



## CO2-footprint



kg CO <sub>2</sub> equiv/m <sup>2</sup>	Levenscyclusfasen A1 t/m C4 vanaf EPD, conform ISO 14025 / EN 15804
Advance Wall	16,23

## Circulariteit



Minimaal gehalte gerecycled materiaal	64%
Recycleerbaarheid	Volledig recyclebaar

## Brandveiligheid



Land	Brandnorm	Klasse	De kern van glaswol van de panelen is getest en geclassificeerd als niet-brandbaar conform EN ISO 1182.
Europe	EN 13501-1	A2-s1,d0	



## Vochtbestendigheid

Klasse C, relatieve luchtvochtigheid 95% en 30°C, volgens EN 13964:2014



## Visuele uitstraling

Wit 141, benadert NCS kleurmonster S 1000-N, 73% licht reflectie.



## Reiniging

Norm/Methode	Frequentie
Afstoffen	Dagelijks
Reiniging met natte doek	Dagelijks
Stoomreiniging	Dagelijks
Lagedruk reiniging	Dagelijks
Hogedruk reiniging	Dagelijks
Waterstofperoxidedamp	•
UV-C, BIFMA HCF 8.1-2019	•



## Chemische bestendigheid/Desinfectie

Desinfectant	Concentratie
Formaline	37%
Ammoniak	25%
Waterstof peroxide	30%
Zwavelzuur	5%
Fosforzuur	30%
Perazijnzuur	15%
Zoutzuur	5%
Isopropanol	100%
Natriumhydroxide	5%
Natriumhypochloriet	5%

Getest volgens ISO 2812-1 en geclassificeerd volgens ISO 4628-1 met uitstekende resultaten voor de volgende chemicaliën.



## Schimmel- en bacteriebestendigheid

Norm/Methode	Klasse
ISO 846 :2019 method C (for bacterium)	0 (No growth under the microscope)
ASTM D3273-16 (for fungi)	10 (0% growth on the surface)



## Cleanroom

---

	Norm/Methode	Klasse
ISO 14644	Particle cleanliness class	ISO 3
NF S 90-351	Microbiological class	M1/area 4
NF S 90-351	Particle elimination kinetics	CP(0,5) 1



## Toegankelijkheid

---

De panelen kunnen worden gedemonteerd.



## Installatie

---

Montage conform installatieschema, installatiehandleiding en Drawing Aid. Voor informatie over de minimale afhanghoogte van het systeem, zie materiaalspecificatie.



## Systeemgewicht

---

Het gewicht van het plafondsysteem (inclusief profielsteeem) is circa 3 kg/stuk.



## Functionele eigenschappen

---

Zie tabel voor maximale belasting en minimaal draagvermogen en functionele eigenschappen op [www.ecophon.nl](http://www.ecophon.nl)



## CE

---

Ecophon plafondsysteem zijn CE gemarkeerd volgens de Europese geharmoniseerde norm EN13964:2014. Bouwmaterialen met CE markering worden ondersteund door een Declaration of Performance (DOP) die de gebruikers in staat stellen om de prestaties van beschikbare producten op de Europese markt te vergelijken.

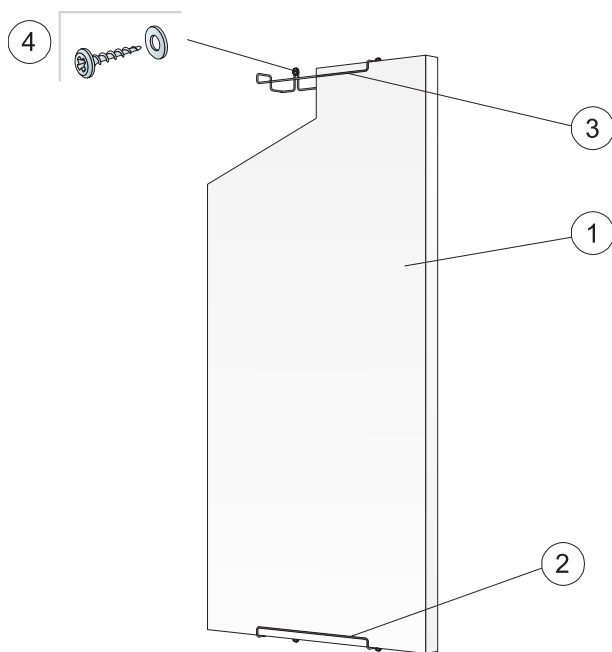

© Saint-Gobain Ecophon AB

### MATERIAALSPECIFICATIE (EXCLUSIEF AFVAL)

		Afmeting, mm
		<b>1200x600</b>
1	Hygiene Advance Wall	1,4/m <sup>2</sup>
2	Connect Wandbevestiging C3, verticale installatie	2/paneel
3	Connect Wandbevestiging C3, horizontale installatie	4/paneel
4	Wandschroef, A2 materiaal (niet door Ecophon geleverd)	2/wandbevestiging
Δ Min. totaalafstand tot oppervlak: 90 mm		-

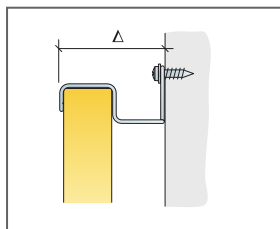

Zie materiaalspecificatie

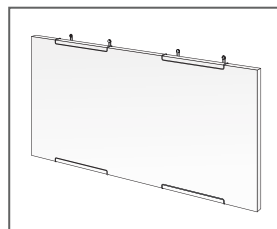
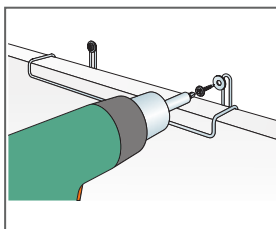

Afmeting, mm	Maximale belasting [N]	Minimaal draagvermogen [N]
1200x600x40	0	-

Belasting/draagvermogen





# Ecophon Hygiene Performance™ A 20mm/VLX

Ecophon Hygiene Performance™ A/VLX is geschikt voor vochtige omgevingen en is bestand tegen regelmatige intensieve reiniging zoals stoom- en hoge/lagedrukreiniging. Het oppervlak is bestand tegen veelgebruikte reinigings- en desinfectiemiddelen.

Ecophon VLX-producten voldoen aan de Belgische brandveiligheidsvoorschriften volgens de norm NBN 713.020 (1968).

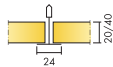

## SYSTEEMASSORTIMENT

Afmeting, mm	600x600	1200x600
T24	•	•
Dikte (d)	20	20
Inst. schema	M546	M546

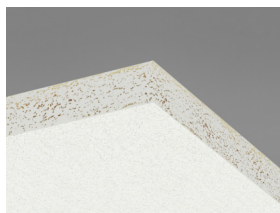

Hygiene Performance A paneel



Hygiene Performance A C3 doorsnede met Connect Hygiene clip 20

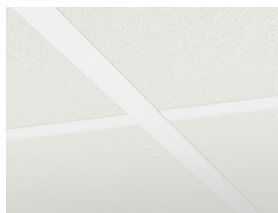

Hygiene Performance A systeem

## Acoustics



### Geluidsabsorptie:

Meetresultaten conform EN ISO 354. Classificatie conform EN ISO 11654.

$\alpha_p$ , Praktische geluidsabsorptiecoëfficiënt

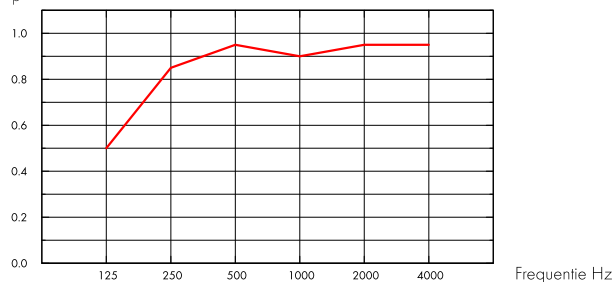

— Hygiene Performance A 20 mm, 200 mm o.d.s.  
o.d.s = overall depth of system

THK mm	o.d.s. mm	$\alpha_p$ , Practical sound absorption coefficient						$\alpha_w$	Sound absorption class
		125 Hz	250 Hz	500 Hz	1000 Hz	2000 Hz	4000 Hz		
20	200	0.50	0.85	0.95	0.90	0.95	0.95	0.95	A

THK mm	o.d.s. mm	NRC	SAA
20	200	0.90	0.92

## Binnenluchtqualiteit



Certificaat/ Label	Norm
Franse VOC	A



## CO2-footprint



	kg CO <sub>2</sub> equiv/m <sup>2</sup>	Levenscyclusfasen A1 t/m C4 vanaf EPD, conform ISO 14025 / EN 15804
Hygiene Performance A 20/VLX	5,09	

## Brandveiligheid



Land	Norm	Klasse
Europa	EN 13501-1	A2-s1,d0
België	NBN 713.020	Brandstabiliteit 30 minuten

De kern van glaswol van de panelen is getest en geclassificeerd als onbrandbaar conform EN-ISO 1182.

## Vochtbestendigheid



Klasse C, relatieve luchtvochtigheid 95% en 30°C, volgens EN 13964:2014



## Visuele uitstraling

Wit 500, benadert NCS kleurmonster S 0500-N, 84% licht reflectie.



## Reiniging

Norm/Methode	Frequentie
Afstoffen	Dagelijks
Reiniging met natte doek	Wekelijks
Stoomreiniging	4/jaar
Lagedruk reiniging	2/jaar
Hogedruk reiniging	2/jaar
Waterstofperoxide damp	•



## Bestendigheid oppervlak

Product getest volgens ISO 11998 en is geschikt voor 200 cycli.



## Chemische bestendigheid/Desinfectie

Desinfectant	Actieve werkstof	Concentratie
Actichlor plus	NaDCC (Natrium Dichloorisocyanuraat)	1%
LifeClean	Chloordioxide	Onverdund
Etanol	Ethanol	70%
Chlorine	Natriumhypochlorietoplossing	2,5%
Virkon S	Dipotiumperoxodisulfaat; Sulfaminezuur	1%
Isopropanol	Isopropyl Alcohol	70%
Oxivir Exel	Waterstof peroxide	0,5%
Sumabac D10	Quaternaire ammoniumverbinding; natriumcarbonaat	1%
Suredis VT1	N- (3-aminopropyl) -n-dodecylpropan-1,3-diamine	1%
Enduro Chlor VE5	Kaliumhydroxide	1.50%
Aciplusfoam VF59	Salpeterzuur	5%

Getest overeenkomstig ISO 11998 en bestand tegen de volgende chemische desinfectanten.



## Schimmel- en bacteriebestendigheid

Norm/Methode	Klasse
ISO 846 :2019 method C (for bacterium)	0 (No growth under the microscope)
ASTM D3273-16 (for fungi)	10 (0% growth on the surface)



## Cleanroom

	Norm/Methode	Klasse
ISO 14644	Controle stofdeeltjes (cleanroom)	ISO 4
NF S 90-351	Microbiologische reinheid	M1/area 4
NF S 90-351	Kinetische deeltjesontsmetting	CP(0,5) 5



## Toegankelijkheid

De panelen kunnen worden gedemonteerd. Minimale demontagehoogte conform de installatieschema's. De panelen worden bevestigd met Hygiene Clip 20 om efficiënte reiniging ter plaatse mogelijk te maken. De clips kunnen gemakkelijk van boven het plafond worden losgenomen. Er is een eenvoudig te openen, afgedicht Connect Inspectieluik verkrijgbaar voor gemakkelijke toegang tot het plenum.



## Installatie

Montage conform installatieschema, installatiehandleiding en Drawing Aid. Snijvlakken moeten worden behandeld met Connect kantverf. De doorvoeren moeten worden afgewerkt met een geschikt afdichtingsmiddel.



## Functionele eigenschappen

Zie tabel voor Maximale belasting en Minimaal draagvermogen en Functionele eigenschappen, Mechanische eigenschappen op [www.ecophon.com](http://www.ecophon.com). De panelen zelf kunnen geringe belasting dragen met een openingsdiameter van maximaal 100 mm. Maximale belasting 300g.



## CE

Ecophon plafondsysteem zijn CE gemarkeerd volgens de Europese geharmoniseerde norm EN13964:2014. Bouwmaterialen met CE markering worden ondersteund door een Declaration of Performance (DOP) die de gebruikers in staat stelt om de prestaties van beschikbare producten op de Europese markt te vergelijken.

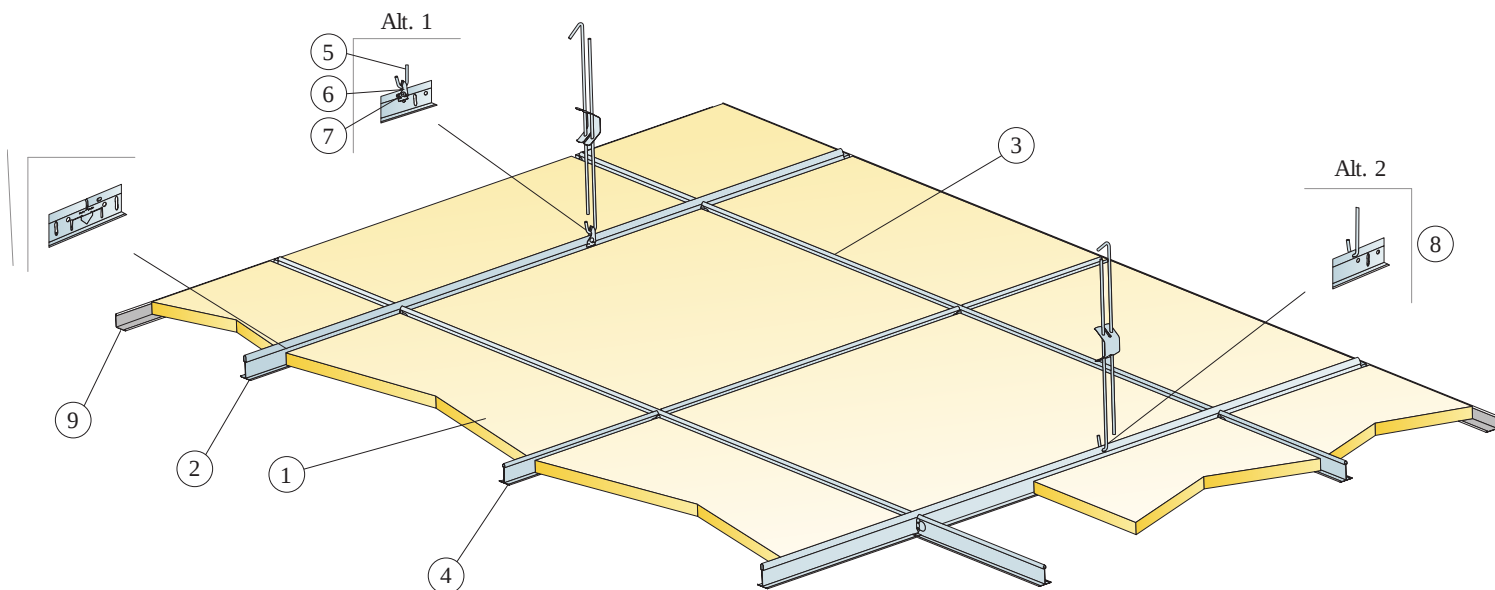

© Saint-Gobain Ecophon AB

### MATERIAALSPECIFICATIE (EXCLUSIEF AFVAL)

	Afmeting, mm	
	600x600	1200x600
1 Ecophon Hygiene Performance™ A/VLX	2,8/m <sup>2</sup>	1,4/m <sup>2</sup>
2 Connect T24 Hoofdprofiel FP, geïnstalleerd h.o.h. 1200 mm (max. afstand tot de wand 300 mm)	0,9m/m <sup>2</sup>	0,9m/m <sup>2</sup>
3 Connect T24 Dwarsprofiel, L=1200mm, geïnstalleerd h.o.h. 600 mm (max afstand tot de wand 600 mm)	1,7m/m <sup>2</sup>	1,7m/m <sup>2</sup>
4 Connect T24 Dwarsprofiel, L=600 mm	0,9m/m <sup>2</sup>	-
5 Connect Snelhanger (Alt 1), bevestigd h.o.h. 1200 mm (max. afstand tot de wand 600 mm)	0,7/m <sup>2</sup>	0,7/m <sup>2</sup>
6 Connect Hanger Clip (Alt 1), niet geschikt voor zwembaden	0,7/m <sup>2</sup>	0,7/m <sup>2</sup>
7 Connect Bevestigingsschroef MVL (Alt 1)	0,7/m <sup>2</sup>	0,7/m <sup>2</sup>
8 Connect Snelhanger (Alt 2), bevestigd h.o.h. 1200 mm (max. afstand tot de wand 600 mm)	0,7/m <sup>2</sup>	0,7/m <sup>2</sup>
9 Connect Hoekprofiel, bevestigd h.o.h. 300 mm	Zoals vereist	
Δ Min. Min. totaalhoogte tot onderkant plafond met snelhanger: 200 mm	-	-
δ Min. hoogte voor demontage: 120 mm	-	-

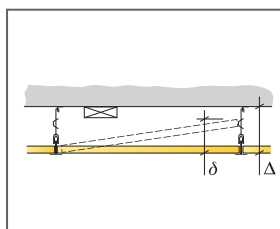

Zie materiaalspecificatie

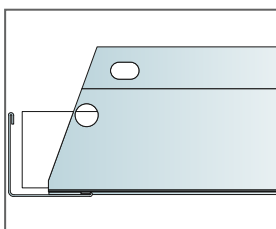

Aansluiting tegen de wand

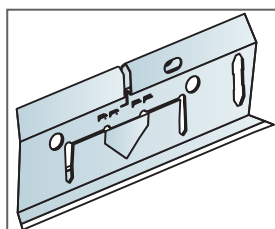

Hoofdprofiel met Fire break

Afmeting, mm	Maximale belasting [N]	Minimaal draagvermogen [N]
600x600x20	0	160
1200x600x20	0	160

Belasting/draagvermogen