

Ecophon Focus™ A

Ecophon Focus™ A heeft een zichtbaar ophangstelsel met eenvoudig demonteerbare panelen. Voor toepassingen waarbij een robuust verlaagd plafondsysteem vereist is. Om de absorptie in het laagfrequente bereik te verbeteren, kan Ecophon Extra Bass op het verlaagde plafond worden geïnstalleerd.



DSB Werkbedrijf, Nijmegen, Netherlands

SYSTEEMASSORTIMENT

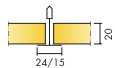

Afmeting, mm	600x600	1200x600	1200x1200	XL 1600x600	XL 1800x600	XL 2000x600	XL 2400x600
Connect T15	•	•	•				
Connect T24	•	•	•	•	•	•	•
T24	•	•	•				
Dikte (d)	20	20	20	20	20	20	20
Inst. schema	M01, M399	M01, M399	M01	M16, M46	M16, M46	M16, M46	M16, M46

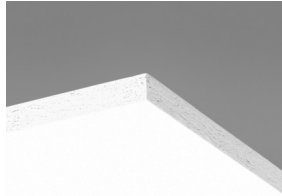

Focus A Paneel

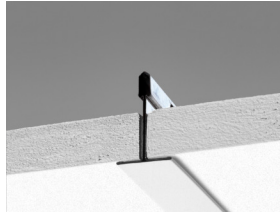

Doorsnede van Focus A systeem met Connect T24

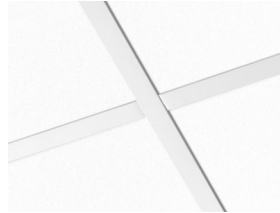

Acoustics



Geluidsabsorptie:

Testresultaten conform EN ISO 354.

Classificatie conform EN ISO 11654, en de eengetalswaarde voor Noise Reduction Coefficient, NRC, en Sound Absorption Average, SAA, conform ASTM C 423.

α_p , Praktische geluidsabsorptiecoëfficiënt

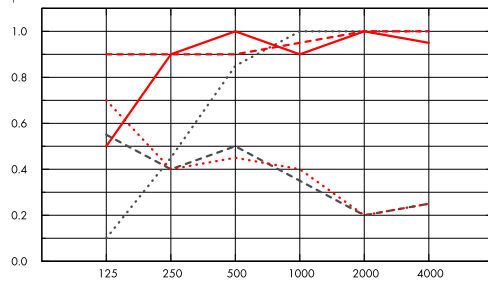

..... Focus A 20 mm, 50 mm o.d.s.

— Focus A 20 mm, 200 mm o.d.s.

- - - Focus A 20 mm + Extra Bass 50 mm, 200 mm o.d.s.

..... Focus A gamma 20 mm, 200 mm o.d.s.

..... Focus A gamma 20 mm + Extra Bass 50 mm, 200 mm o.d.s.

o.d.s = overall depth of system

	THK mm	o.d.s. mm	α_p , Practical sound absorption coefficient						α_w	Sound absorption class
			125 Hz	250 Hz	500 Hz	1000 Hz	2000 Hz	4000 Hz		
-	20	50	0.10	0.45	0.85	1.00	1.00	1.00	0.75	C
-	20	200	0.50	0.90	1.00	0.90	1.00	0.95	1.00	A
+ Extra Bass,	70	200	0.90	0.90	0.90	0.95	1.00	1.00	0.95	A
gamma	20	200	0.55	0.40	0.50	0.35	0.20	0.25	0.30	D
gamma + Extra Bass	70	200	0.70	0.40	0.45	0.40	0.20	0.25	0.30	D

	THK mm	o.d.s. mm	NRC	SAA
-	20	50	0.85	0.83
-	20	200	0.95	0.93
+ Extra Bass,	70	200	0.95	0.93
gamma	20	200	0.35	0.36
gamma + Extra Bass	70	200	0.35	0.37
-	20	400	0.85	0.88

d mm	AC(1.5) Articulation Class, ASTM E1111, ASTM E1110	D_{nfw} Weighted normalized flanking level difference, ISO 10848-2	CAC dB Ceiling Attenuation Class, ASTM 1414, ASTM E413
20	190	19	21



Binnenluchtqualiteit

Certificaat/ Label	
Eurofins Indoor Air Comfort®	IAC Gold
Franse VOC	A+



Cradle to Cradle Certified®



Dit product is Cradle to Cradle Certified® op prestatieniveau Brons (versie 4.0).



Materiaalgezondheid



Dit product heeft een C2C Certified Material Health Certificate™ op Silver-niveau ontvangen (standaardversie 4.0). Het C2C Certified Material Health Certificate™ is een verificatie van de gezondheid en veiligheid van de samenstelling van een product aan de hand van de Materiaalgezondheid-vereisten van de Cradle-to-Cradle Certified Product Standard.



CO2-footprint

kg CO ₂ equiv/m ²		Levenscyclusfasen A1 t/m C4 vanaf EPD, conform ISO 14025 / EN 15804
Focus A	2,60	



Circulariteit

Minimaal gehalte gerecycled materiaal	51%
Recycleerbaarheid	Volledig recyclebaar



Brandveiligheid

Land	Brandnorm	Klasse
Europe	EN 13501-1	A2-s1,d0

De kern van glaswol van de panelen is getest en geclassificeerd als niet-brandbaar conform EN ISO 1182.



Vochtbestendigheid

Klasse C, relatieve luchtvochtigheid 95% en 30°C, volgens EN 13964:2014



Visuele uitstraling

White Frost, benadert NCS kleurmonster S 0500-N, 85% lichtreflectie. Glans < 1.



Reiniging

De panelen mogen dagelijks worden afgestoft en gestofzuigd en wekelijks met een vochtige doek worden gereinigd.



Toegankelijkheid

De panelen zijn eenvoudig demonteerbaar. Minimum demontagehoogte conform installatieschema.



Installatie

Montage conform installatieschema, installatiehandleiding en Drawing Aid. Voor informatie over de minimale afhanghoogte van het systeem, zie materiaalspecificatie.



Systeemgewicht

	kg/m ²
Focus A	1,4
Focus A + Connect grid system	2,4
Focus A/Gamma	1,8
Focus A/Gamma + Connect grid system	2,8

Gewichtsinformatie is indicatief en onderhevig aan variatie.



Functionele eigenschappen

Zie tabel voor maximale belasting en minimaal draagvermogen en functionele eigenschappen op www.ecophon.nl



CE

Ecophon plafondsysteem zijn CE gemarkeerd volgens de Europese geharmoniseerde norm EN13964:2014. Bouwmaterialen met CE markering worden ondersteund door een Declaration of Performance (DOP) die de gebruikers in staat stellen om de prestaties van beschikbare producten op de Europese markt te vergelijken.

INSTALLATIESCHEMA (M01) VOOR ECOPHON FOCUS A

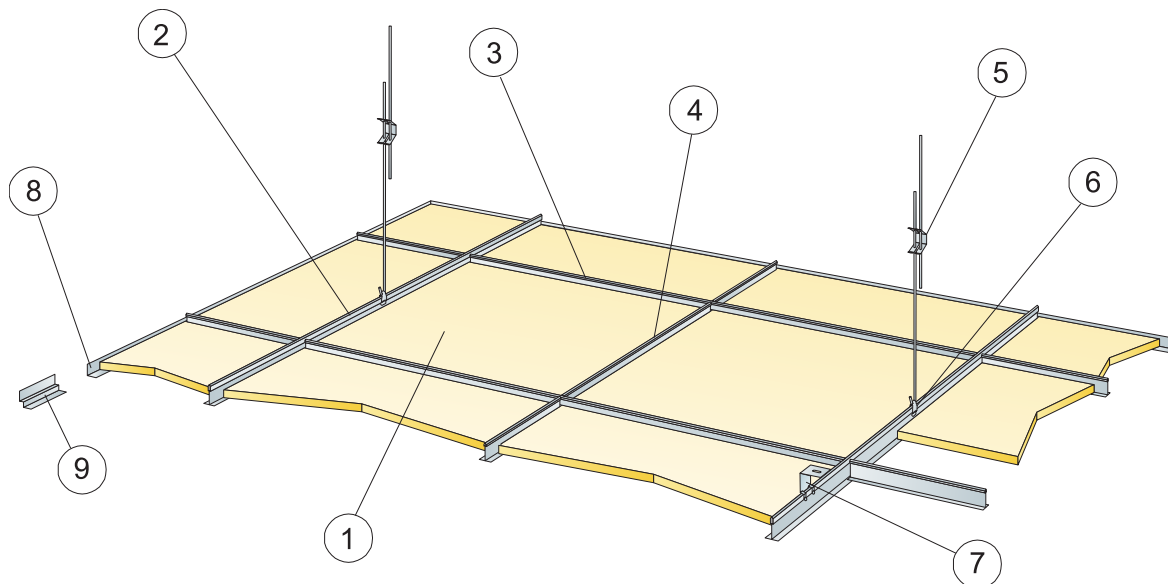

© Ecophon Group

MATERIAALSPECIFICATIE (EXCLUSIEF AFVAL)

	Afmeting, mm		
	600x600	1200x600	1200x1200
1 Focus A	2,8/m ²	1,4/m ²	0,7/m ²
2 Connect T24 of T15 Hoofdprofiel bevestigd h.o.h. 1200	0,9m/m ²	0,9m/m ²	0,9m/m ²
3 Connect T24 of T15 Dwarsprofiel, L=1200 mm, bevestigd h.o.h. 600 mm	1,7m/m ²	1,7m/m ²	0,9m/m ²
4 Connect T24 of T15 Dwarsprofiel L= 600	0,9m/m ²	-	-
5 Connect Snelhanger, bevestigd h.o.h. 1200 mm [max. afstand tot de wand 600 mm, kan worden verlengd tot 1200 mm als het Hoofdprofiel wordt verplaatst en de ruimte tussen tussen Hoofdprofiel en wand niet belast wordt]	0,7/m ²	0,7/m ²	0,7/m ²
6 Connect Hanger Clip (niet geschikt voor zwembaden)	0,7/m ²	0,7/m ²	0,7/m ²
7 Voor directe installatie: Connect Ophangbeugel bevestigd h.o.h. 1200 mm	0,7/m ²	0,7/m ²	0,7/m ²
8 Connect Hoekprofiel, bevestigd h.o.h. 300 mm	Zoals vereist		
9 Connect Verdiept Hoekprofiel, bevestigd h.o.h. 300 mm	Zoals vereist		
Δ Min. totaalhoogte tot onderkant plafond: met snelhanger: 100 mm, met ophangbeugel 50 mm	-	-	-
δ Min. hoogte voor demontage: 120 mm (130 mm bij 1200x1200)	-	-	-
Gebruik Connect Draagbrug voor integratie van armaturen in panelen	-	-	-
Bij toepassing van een T15 ophangstelsel in combinatie met XL panelen en panelen met afmeting 1200 x 1200 mm, dient het ophangstelsel door middel van wandbeugels te zijn gefixeerd aan de wand.	-	-	-

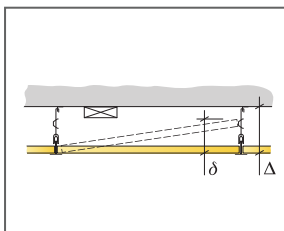

Zie materiaalspecificatie

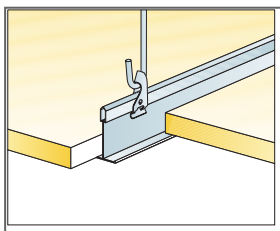

Bevestiging met Snelhanger en Hangerclip.

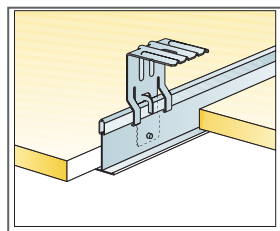

Bevestiging met ophangbeugel

Afmeting, mm	Maximale belasting (N)	Minimaal draagvermogen (N)
600x600x20	50	160
1200x600x20	50	160
1200x1200x20	50	160

Belasting/draagvermogen

INSTALLATIESCHEMA (M16) VOOR ECOPHON FOCUS A XL IN GANGEN

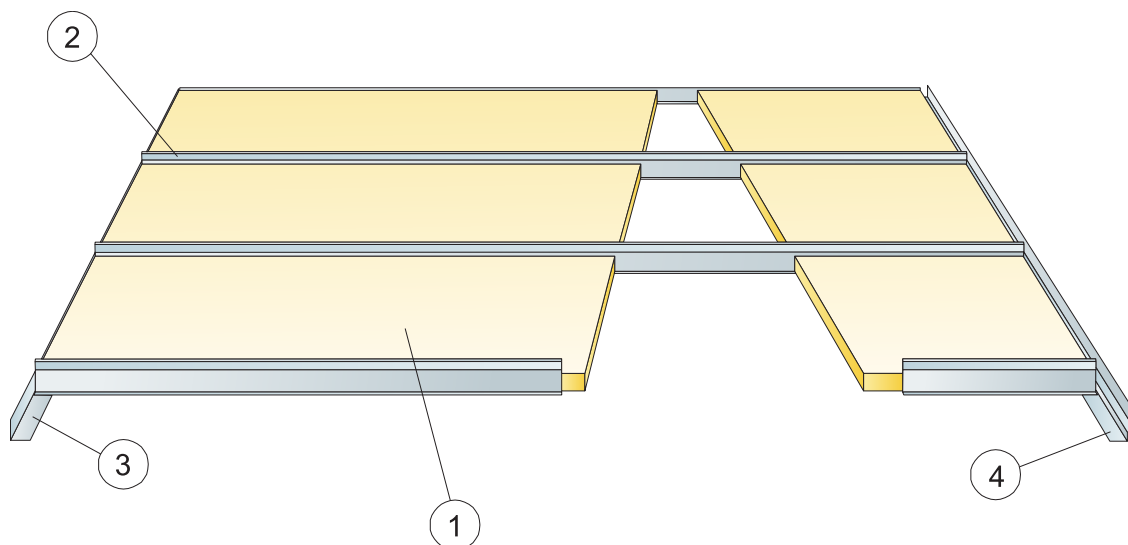

© Ecophon Group

MATERIAALSPECIFICATIE (EXCLUSIEF AFVAL)

	Afmeting, mm			
	1600x600	1800x600	2000x600	2400x600
1 Focus A XL	1,05/m ²	0,95/m ²	0,85/m ²	0,7/m ²
2 Connect T24 Corridor profiel, bevestigd h.o.h. 600 mm	1,05/m ²	0,95/m ²	0,85/m ²	0,7/m ²
3 Connect Hoekprofiel, bevestigd h.o.h. 200 mm	Zoals vereist			
4 Connect Verdiept Hoekprofiel, bevestigd h.o.h. 200 mm	Zoals vereist			
Δ Min. totaalhoogte tot onderkant plafond: 40 mm	-	-	-	-
δ Min. hoogte voor demontage: 65 mm	-	-	-	-

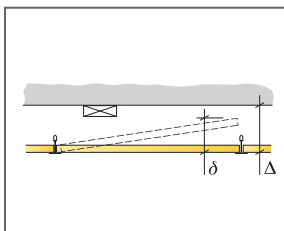

Afmeting, mm	Maximale belasting [N]	Minimaal draagvermogen [N]
1600x600x20	40	-
1800x600x20	20	-
2000x600x20	10	-
2400x600x20	0	-

Belasting/draagvermogen

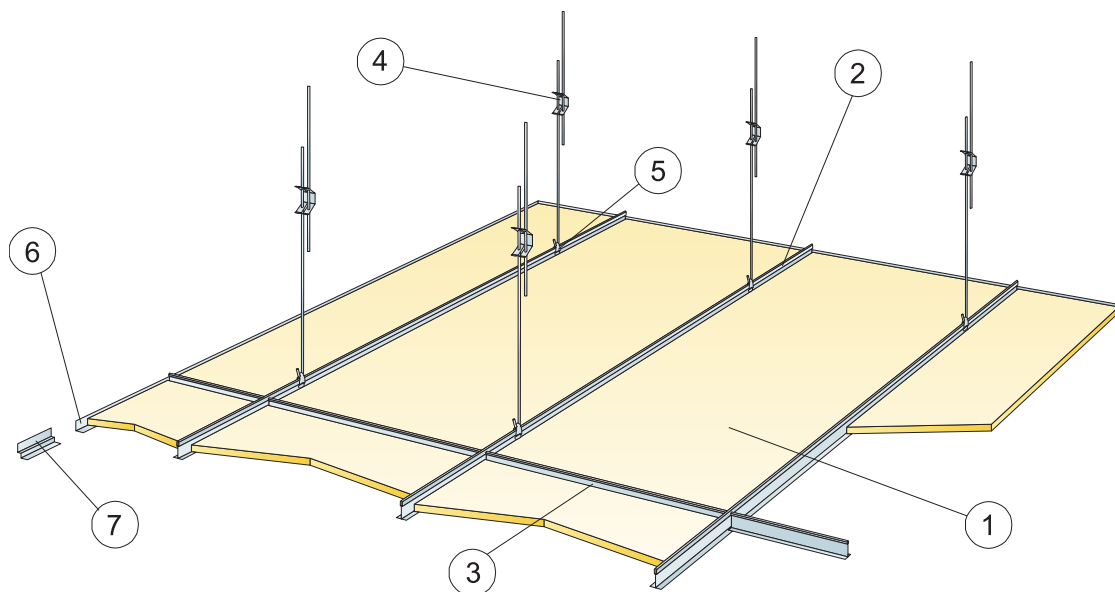

© Ecophon Group

MATERIAALSPECIFICATIE (EXCLUSIEF AFVAL)

	Afmeting, mm			
	1600x600	1800x600	2000x600	2400x600
1 Focus A XL	1,05/m ²	0,95/m ²	0,85/m ²	0,7/m ²
2 Connect T24 Hoofdprofiel bevestigd h.o.h. 600	1,7m/m ²	1,7m/m ²	1,7m/m ²	1,7m/m ²
3 Connect Dwarsprofiel l=600 mm	0,65m/m ²	0,6m/m ²	0,5m/m ²	0,45m/m ²
4 Connect Snelhanger bevestigd max 1500 mm (max. afstand tot de wand 450 mm)	1,1/m ²	1,1/m ²	1,1/m ²	1,1/m ²
5 Connect Hanger clip	1,1/m ²	1,1/m ²	1,1/m ²	1,1/m ²
6 Connect Hoekprofiel, bevestigd h.o.h. 300 mm	Zoals vereist			
7 Connect Verdiept Hoekprofiel, bevestigd h.o.h. 300 mm	Zoals vereist			
Δ Min. totaalhoogte tot onderkant plafond: 100 mm	-	-	-	-
δ Min. hoogte voor demontage: 100 mm	-	-	-	-

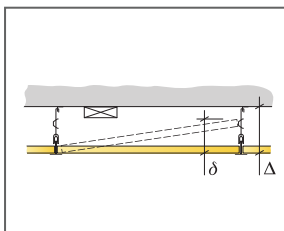

Zie materiaalspecificatie

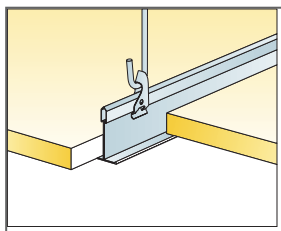

Bevestiging met Snelhanger en Hangerclip.

Afmeting, mm	Maximale belasting [N]	Minimaal draagvermogen [N]
1600x600x20	50	160
1800x600x20	50	160
2000x600x20	50	160
2400x600x20	50	160

Belasting/draagvermogen

INSTALLATIESCHEMA (M399) VOOR ECOPHON FOCUS A

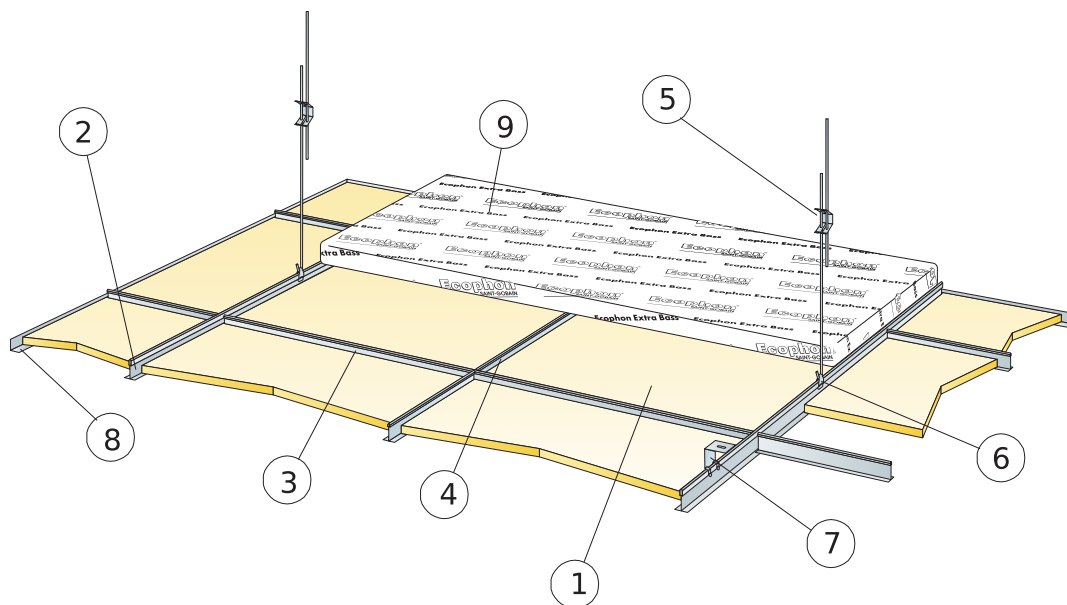

© Ecophon Group

MATERIAALSPECIFICATIE (EXCLUSIEF AFVAL)

	Afmeting, mm	
	600x600	1200x600
1 Focus A	2,8/m ²	1,4/m ²
2 Connect T24 Hoofdprofiel Zwart bevestigd h.o.h. 1200 mm	0,9m/m ²	0,9m/m ²
3 Connect T24 Dwarsprofiel Zwart, L=1200 mm, bevestigd h.o.h. 600 mm	1,7m/m ²	1,7m/m ²
4 Connect T24 Dwarsprofiel Zwart, L=600mm	0,9m/m ²	-
5 Connect Snelhanger, bevestigd h.o.h. 1200 mm (max. afstand tot de wand 600 mm)	0,7/m ²	0,7/m ²
6 Connect Hanger Clip (niet geschikt voor zwembaden)	0,7/m ²	0,7/m ²
7 Voor directe installatie: Connect Ophangbeugel bevestigd h.o.h. 1200 mm	0,7/m ²	0,7/m ²
8 Connect Hoekprofiel bevestigd max. h.o.h. 300 mm	Zoals vereist	
9 Extra Bass (1200x600x50 mm)	0,7/m ²	0,7/m ²
Δ Min. totaalhoogte tot onderkant plafond : Focus A: 50 mm [Ophangbeugel]. Focus A/ met Extra bass: 100 mm.	-	-
δ Min. hoogte voor demontage: Focus A/alpha/gamma: 130 mm, Focus A/ Extra bass: 170 mm.	-	-

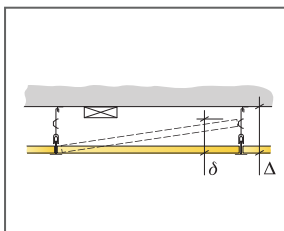

Zie materiaalspecificatie

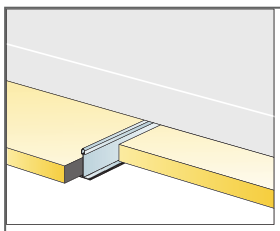

Installatie met Extra Bass

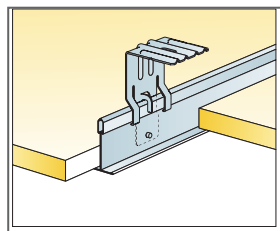

Ophanging met Snelhanger en Hangerclip

Afmeting, mm	Maximale belasting [N]	Minimaal draagvermogen [N]
600x600x20	50	160
1200x600x20	50	160

Belasting/draagvermogen

Ecophon Focus™ B

Ecophon Focus™ B wordt kant-op-kant rechtstreeks op het bouwkundig plafond gelijmd waardoor een plafond met een gladde uitstraling ontstaat. De vellingkant vormt een smalle groef tussen de panelen. Voor toepassingen waarbij de minimaal mogelijke diepte van het systeem vereist is.



SYSTEEMASSORTIMENT



Afmeting, mm	600x600
Direct	•
Dikte (d)	20
Inst. schema	M03

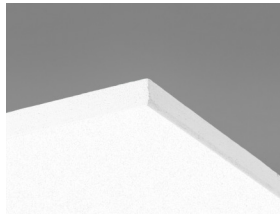

Focus B paneel

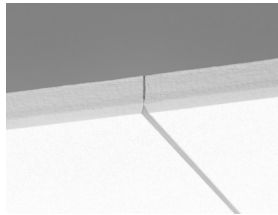

Doorsnede Focus B systeem

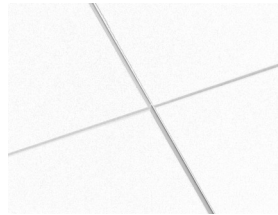

Focus B systeem

Acoustics



Geluidsabsorptie:

Testresultaten conform EN ISO 354.

Classificatie conform EN ISO 11654, en de eengetalswaarde voor Noise Reduction Coefficient, NRC, en Sound Absorption Average, SAA, conform ASTM C 423.

α_p , Practical sound absorption coefficient

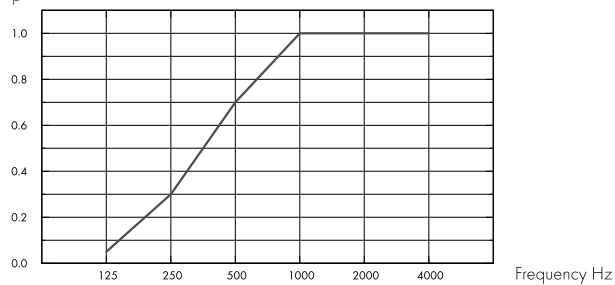

– Focus B 20 mm, 23 mm o.d.s.
o.d.s = overall depth of system

THK mm	o.d.s. mm	α_p , Practical sound absorption coefficient						α_w	Sound absorption class
		125 Hz	250 Hz	500 Hz	1000 Hz	2000 Hz	4000 Hz		
20	23	0.05	0.30	0.70	1.00	1.00	1.00	0.60	C

THK mm	o.d.s. mm	NRC	SAA
20	23	0.75	0.77

Binnenluchtqualiteit



Certificaat/ Label

Eurofins Indoor Air Comfort®

IAC Gold

Franse VOC

A+



Cradle to Cradle Certified®



Dit product is Cradle to Cradle Certified® op prestatieniveau Brons (versie 4.0).



Dit product heeft een C2C Certified Material Health Certificate™ op Silver-niveau ontvangen (standaardversie 4.0). Het C2C Certified Material Health Certificate™ is een verificatie van de gezondheid en veiligheid van de samenstelling van een product aan de hand van de Materiaalgezondheid-vereisten van de Cradle-to-Cradle Certified Product Standard.



CO2-footprint

kg CO ₂ equiv/m ²		Levenscyclufasen A1 t/m C4 vanaf EPD, conform ISO 14025 / EN 15804
Focus B	4,30	



Circulariteit

Minimaal gehalte gerecycled materiaal	56%
Recycleerbaarheid	Volledig recyclebaar



Brandveiligheid

Land	Brandnorm	Klasse	De kern van glaswol van de panelen is getest en geclassificeerd als niet-brandbaar conform EN ISO 1182.
Europe	EN 13501-1	A2-s1,d0	



Vochtbestendigheid

Klasse C, relatieve luchtvochtigheid 95% bij 30°C, volgens EN 13964:2014



Visuele uitstraling

White Frost, benadert NCS kleurmonster S 0500-N, 85% lichtreflectie. Glans < 1.



Reiniging

De panelen mogen dagelijks worden afgestoft en gestofzuigd en wekelijks met een vochtige doek worden gereinigd.



Toegankelijkheid

De panelen zijn niet demonteerbaar



Installatie

Montage conform installatieschema, installatiehandleiding en Drawing aid. Voor informatie over de minimale afhanghoogte, zie materiaalspecificatie. Gegeven oppervlakken moeten voldoende sterk zijn om het gewicht van de panelen te dragen. Bij twijfel moeten lijmtesten uitgevoerd worden. Het oppervlak moet altijd droog en schoon zijn. Voor de beste resultaten moet het oppervlak vlak zijn.



Systeemgewicht

kg/m ²		Gewichtsinformatie is indicatief en onderhevig aan variatie.
Focus B	2,5	



Functionele eigenschappen

Aanvullende belasting moet aan het bouwkundig plafond worden afgehangen



CE

Ecophon plafondsysteem zijn CE gemarkeerd volgens de Europese geharmoniseerde norm EN13964:2014. Bouwmaterialen met CE markering worden ondersteund door een Declaration of Performance (DOP) die de gebruikers in staat stellen om de prestaties van beschikbare producten op de Europese markt te vergelijken.

INSTALLATIESCHEMA (M03) VOOR ECOPHON FOCUS B MET GEBRUIK VAN AKOESTISCHE LIJM

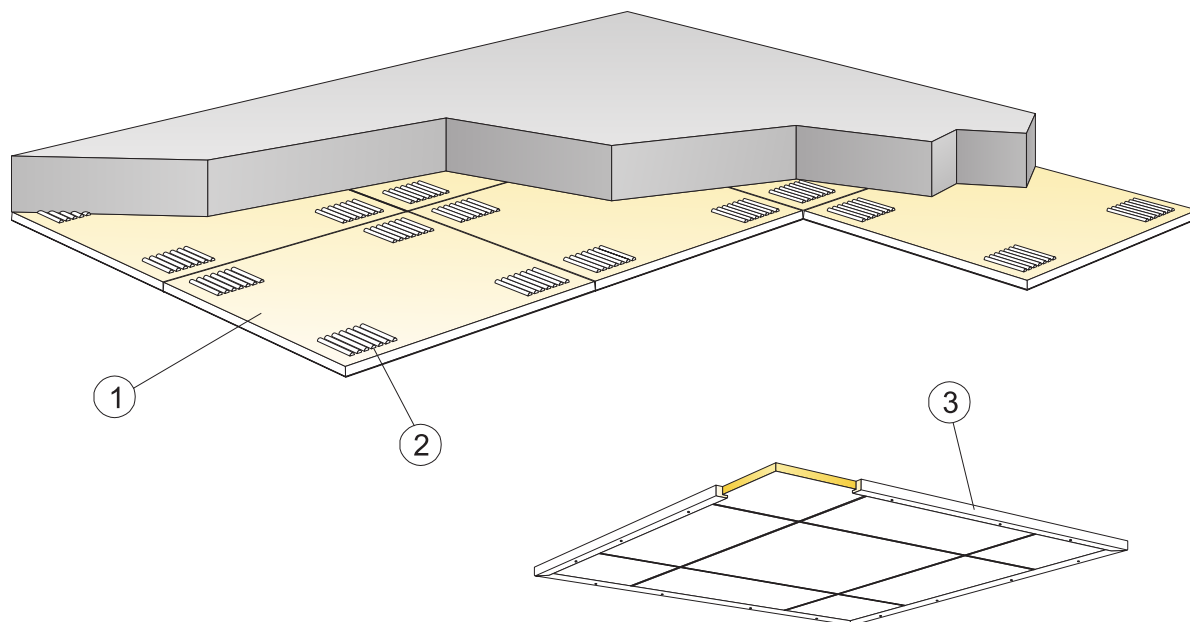

© Ecophon Group

MATERIAALSPECIFICATIE (EXCLUSIEF AFVAL)

	Afmeting, mm
	600x600
1 Focus B	2,8/m ²
2 Connect akoestische lijm [0,25 l/m ² - 0,4 l/m ² afhankelijk van de installatiecondities]	Zoals vereist
Gebruik de Connect getande spatel om de kit aan te brengen.	-
3 Voor het installeren van vrijhangende plafonds: Connect Houten profiel, L=2500 mm, (bevestigd max. h.o.h. 500 mm)	Zoals vereist
Δ Min. totaalhoogte tot onderkant plafond: Ca 23 mm	-
δ Min. hoogte voor demontage: Het plafondsysteem is niet demonteerbaar	-
Zichtbare gesneden kanten dienen geveerd te worden.	-

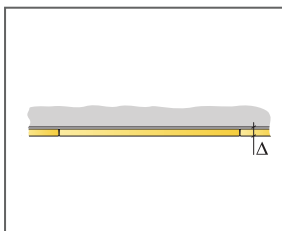

Zie materiaalspecificatie

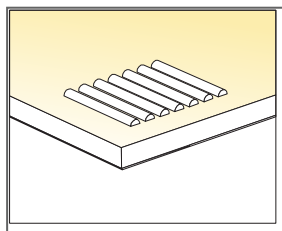

Toepassing van lijm

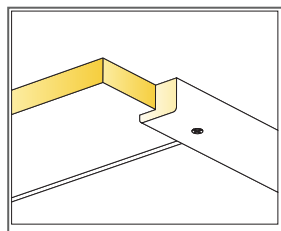

Houten profiel voor een vrijhangende installatie.

Afmeting, mm	Maximale belasting [N]	Minimaal draagvermogen [N]
600x600x20	-	-

Belasting/draagvermogen

Ecophon Focus™ Ds

Ecophon Focus™ Ds is ideaal als u op zoek bent naar een modulair akoestisch plafond met een strakke kantafwerking. Het heeft een verdekt ophangstelsel en afgeschuinde randen met een smalle groef tussen elk paneel. Eenvoudig te installeren met de mogelijkheid om verlichtingsarmaturen en ventilatie te integreren. Voor toepassingen waarbij hoge eisen worden gesteld aan zowel akoestiek als design, en waarbij afzonderlijke panelen eenvoudig demonteerbaar



Sweden

SYSTEEMASSORTIMENT

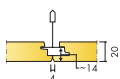

Afmeting, mm	600x600	1200x600	1200x1200	XL 1600x600	XL 1800x600	XL 2000x600	XL 2400x600
T24	•	•	•	•	•	•	•
Dikte (d)	20	20	20	20	20	20	20
Inst. schema	M581, M583, M584, M613, M614	M581, M583, M584, M613, M614	M582	M581, M238	M581, M238	M581, M238	M581, M238

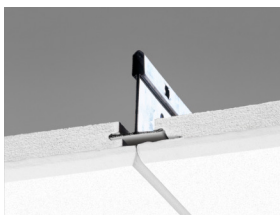
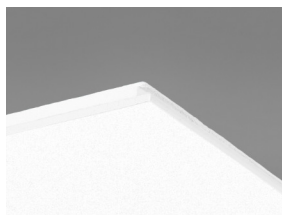

Doorsnede Focus Ds systeem met Connect T24 Hoofdprofiel PL

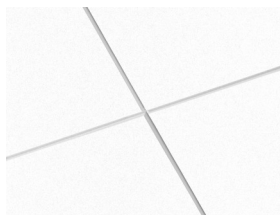

Acoustics

Geluidsabsorptie:

Testresultaten conform EN ISO 354.

Classificatie conform EN ISO 11654, en de eengetalswaarde voor Noise Reduction Coefficient, NRC, en Sound Absorption Average, SAA, conform ASTM C 423.

α_p , Praktische geluidsabsorptiecoëfficiënt

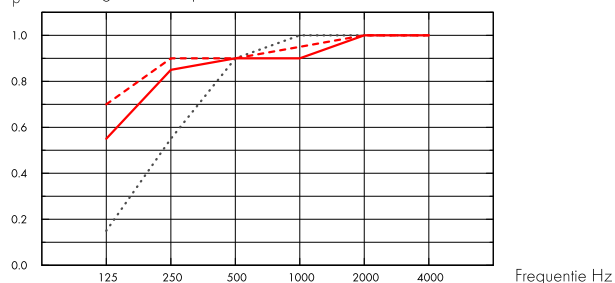

- Focus Ds 20 mm, 65 mm o.d.s.
 - Focus Ds 20 mm, 200 mm o.d.s.
 - - - Focus Ds 20 mm + Extra Bass 50 mm, 200 mm o.d.s.
- o.d.s = overall depth of system

	THK mm	o.d.s. mm	α_p , Practical sound absorption coefficient					α_w	Sound absorption class	
			125 Hz	250 Hz	500 Hz	1000 Hz	2000 Hz			4000 Hz
-	20	65	0.15	0.55	0.90	1.00	1.00	1.00	0.85	B
-	20	200	0.55	0.85	0.90	0.90	1.00	1.00	0.95	A
+ Extra Bass	70	200	0.70	0.90	0.90	0.95	1.00	1.00	0.95	A

	THK mm	o.d.s. mm	NRC	SAA
-	20	65	0.85	0.86
-	20	200	0.90	0.93
+ Extra Bass	70	200	0.95	0.95

d mm	AC(1.5) Articulation Class, ASTM E1111, ASTM E1110	D_{nfw} Weighted normalized flanking level difference, ISO 10848-2	CAC dB Ceiling Attenuation Class, ASTM 1414, ASTM E413
20	180	24	23



Binnenlucht kwaliteit

Certificaat/ Label

Eurofins Indoor Air Comfort®

Franse VOC

IAC Gold

A+





Cradle to Cradle Certified®



Dit product is Cradle to Cradle Certified® op prestatieniveau Brons (versie 4.0).



Materiaalgezondheid



Dit product heeft een C2C Certified Material Health Certificate™ op Silver-niveau ontvangen (standaardversie 4.0). Het C2C Certified Material Health Certificate™ is een verificatie van de gezondheid en veiligheid van de samenstelling van een product aan de hand van de Materiaalgezondheid-vereisten van de Cradle-to-Cradle Certified Product Standard.



CO2-footprint

	kg CO ₂ equiv/m ²	Levenscyclusfasen A1 t/m C4 vanaf EPD, conform ISO 14025 / EN 15804
Focus Ds (EN 15804+A2)	3,68	



Circulariteit

Minimaal gehalte gerecycled materiaal	54%
Recycleerbaarheid	Volledig recyclebaar



Brandveiligheid

Land		Klasse	De kern van glaswol van de panelen is getest en geclassificeerd als niet-brandbaar conform EN ISO 1182.
Europe	EN 13501-1	A2-s1,d0	



Vochtbestendigheid

Klasse C, relatieve luchtvochtigheid 95% bij 30°C, volgens EN 13964:2014



Visuele uitstraling

White Frost, benadert NCS kleurmonster S 0500-N, 85% lichtreflectie. Glans < 1.



Reiniging

De panelen mogen dagelijks worden afgestoft en gestofzuigd en wekelijks met een vochtige doek worden gereinigd.



Toegankelijkheid

De panelen in afmeting 600x600 en 1200x600 kunnen eenvoudig worden gedemonteerd. De panelen in afmeting 1200x1200 en XL kunnen worden gedemonteerd. Minimale demontagehoogte conform installatieschema's.



Installatie

Montage conform installatieschema, installatiehandleiding en Drawing Aid. Voor informatie over de minimale afhanghoogte van het systeem, zie materiaalspecificatie. Het systeem wordt niet aanbevolen voor kleine ruimtes (ongeveer 2x2 m). Bij plafonds met veel integraties moet ontwerp en installatie nauwkeurig gepland worden.



Systemgewicht

	kg/m ²
Focus Ds	2
Focus Ds + Connect grid system	2,9

Gewichtsinformatie is indicatief en onderhevig aan variatie.



Functionele eigenschappen

Zie tabel voor maximale belasting en minimaal draagvermogen en functionele eigenschappen op www.ecophon.nl



CE

Ecophon plafondsysteem zijn CE gemarkeerd volgens de Europese geharmoniseerde norm EN13964:2014. Bouwmaterialen met CE markering worden ondersteund door een Declaration of Performance (DOP) die de gebruikers in staat stellen om de prestaties van beschikbare producten op de Europese markt te vergelijken.

INSTALLATIESCHEMA (M581) VOOR ECOPHON FOCUS DS 600X600, 1200X600 MM EN ECOPHON FOCUS DS XL. VERLAAGDE INSTALLATIE

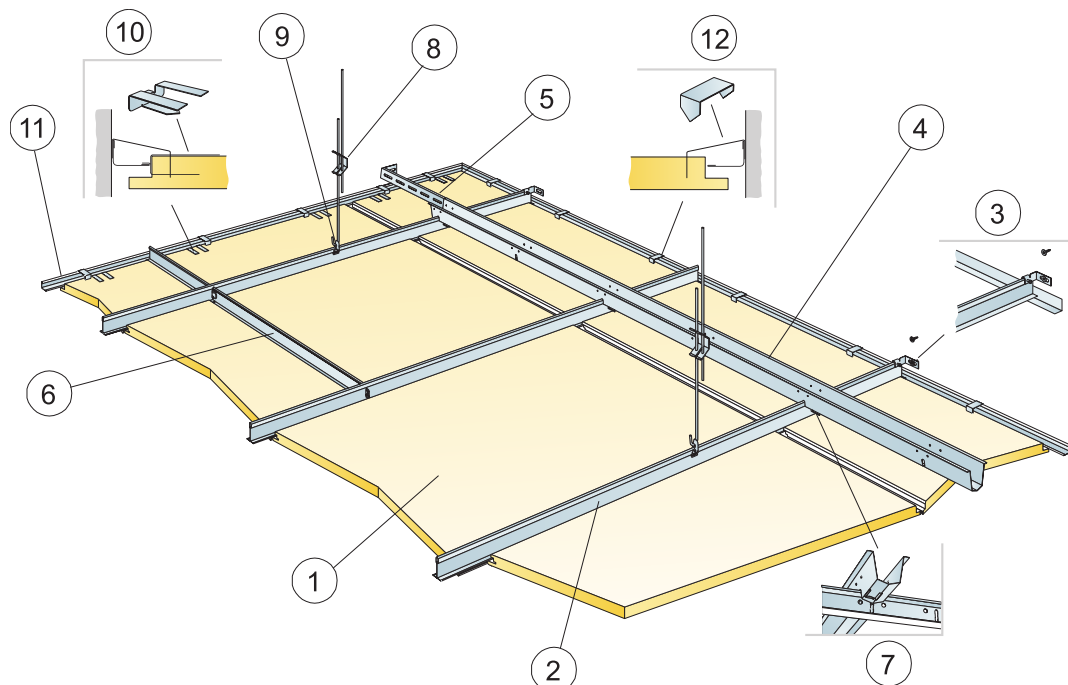

©Saint-Gobain Ecophon AB

MATERIAALSPECIFICATIE (EXCLUSIEF AFVAL)

	Afmeting, mm					
	600x600	1200x600	1600x600	1800x600	2000x600	2400x600
1 Focus Ds	2,8/m ²	1,4/m ²	1,05/m ²	0,95/m ²	0,85/m ²	0,7/m ²
2 Connect T24 Hoofdprofiel PL, geïnstalleerd h.o.h 600 mm	1,7m/m ²	1,7m/m ²	1,7m/m ²	1,7m/m ²	1,7m/m ²	1,7m/m ²
3 Connect Wandbevestiging voor T-profiel	1/voor elke afgehangen rij Hoofdprofiel					
4 Connect Fixerrail, bevestigd h.o.h. 1500 mm (max. afstand tot de wand 300 mm)	0,7m/m ²	0,7m/m ²	0,7m/m ²	0,7m/m ²	0,7m/m ²	0,7m/m ²
5 Connect Wandbevestiging voor Connect Fixerrail, L=700 mm,	1 voor elke afgehangen rij Fixerrail					
6 Connect T24 Dwersprofiel, L=600 mm	2/voor elke rij Hoofdprofiel					
7 Connect Fixerrail haspel, installatie één per Connect Hoofdprofiel/Connect Fixerrail	1,4/m ²	1,4/m ²	1,4/m ²	1,4/m ²	1,4/m ²	1,4/m ²
8 Connect Snelhanger, bevestigd h.o.h. 1200 mm (max. afstand tot de wand 600 mm)	0,7/m ²	0,7/m ²	0,7/m ²	0,7/m ²	0,7/m ²	0,7/m ²
9 Connect Hanger Clip (niet geschikt voor zwembaden)	0,7/m ²	0,7/m ²	0,7/m ²	0,7/m ²	0,7/m ²	0,7/m ²
10 Connect Draagclip Dg20	1st/300-400 mm op ieder gesneden paspaneel met 1 dragende zijde					
11 Connect Hoekprofiel 15/22, bevestigd h.o.h 300 mm	Zoals vereist					
12 Connect Paspaneel clip	1/300-400mm op ieder gesneden paspaneel met 1 dragende zijde					
Δ Min. totaalhoogte tot onderkant plafond: 120 mm	-	-	-	-	-	-
δ Min. hoogte voor demontage: 30 mm	-	-	-	-	-	-
Gebruik Connect Draagbrug voor integratie van armaturen in panelen	-	-	-	-	-	-

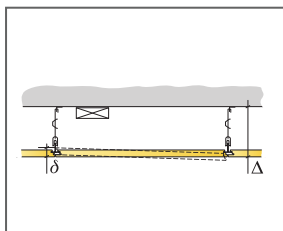

Zoals vereist

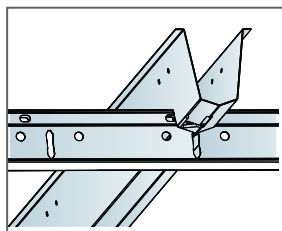

Verbinding tussen profielen met fixerrail haspel

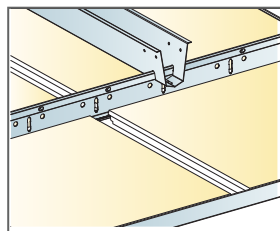

Installatie met hoofdprofiel PL en Fixerrail

Afmeting, mm	Maximale belasting [N]	Minimaal draagvermogen [N]
600x600x20	35	160
1200x600x20	35	160
1600x600x20	35	160
1800x600x20	35	160
2000x600x20	35	160
2400x600x20	35	160

Belasting/draagvermogen

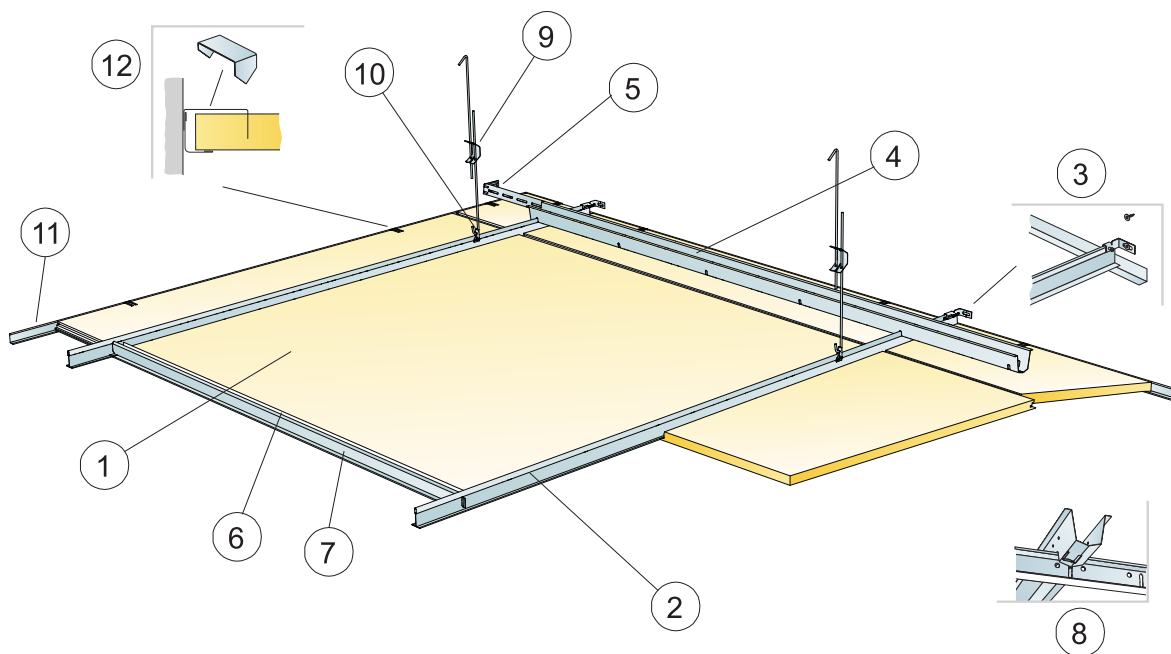

©Saint-Gobain Ecophon AB

MATERIAALSPECIFICATIE (EXCLUSIEF AFVAL)

	Afmeting, mm
1200x1200	
1 Focus Ds	0,7/m ²
2 Connect T24 Hoofdprofiel PL, geïnstalleerd h.o.h. 1200 mm	0,9m/m ²
3 Connect Wandbevestiging voor T-profiel	1/voor elke afgehangen rij Hoofdprofiel
4 Connect Fixerrail, bevestigd h.o.h. 1500 mm (max. afstand tot de wand 300 mm)	0,7m/m ²
5 Connect Wandbevestiging voor Connect Fixerrail, L=700 mm,	1 voor elke afgehangen rij Fixerrail
6 Connect Versterkingsprofiel	1,4/m ²
7 Connect T24 Dwarsprofiel, L=1200 mm	2/voor elke rij Hoofdprofiel
8 Connect Fixerrail haspel, installatie één per Connect Hoofdprofiel/Connect Fixerrail	0,7/m ²
9 Connect Snelhanger, bevestigd h.o.h. 1200 mm (max. afstand tot de wand 600 mm)	0,7/m ²
10 Connect Hanger Clip (niet geschikt voor zwembaden)	0,7/m ²
11 Connect Hoekprofiel 15/22, bevestigd h.o.h. 300 mm	Zoals vereist
12 Connect Paspaneel clip	1/300-400mm op ieder gesneden paspaneel met 1 dragende zijde
Δ Min. totaalhoogte tot onderkant plafond: 120 mm	-
δ Min. hoogte voor demontage: 50 mm	-
Gebruik Connect Draagbrug voor integratie van armaturen in panelen	-

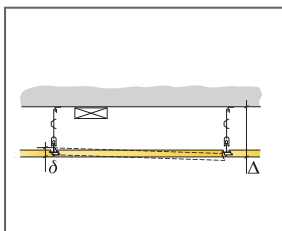

Zie materiaalspecificatie

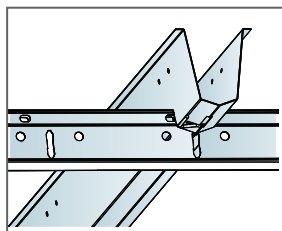

Verbinding tussen profielen met fixerrail haspel

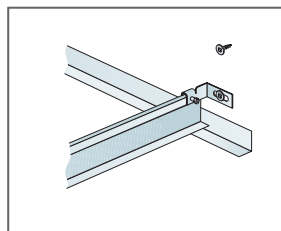

Muurbevestiging hoofdprofiel met Connect muurbeugel

Afmeting, mm	Maximale belasting (N)	Minimaal draagvermogen (N)
1200x1200x20	50	160

Belasting/draagvermogen

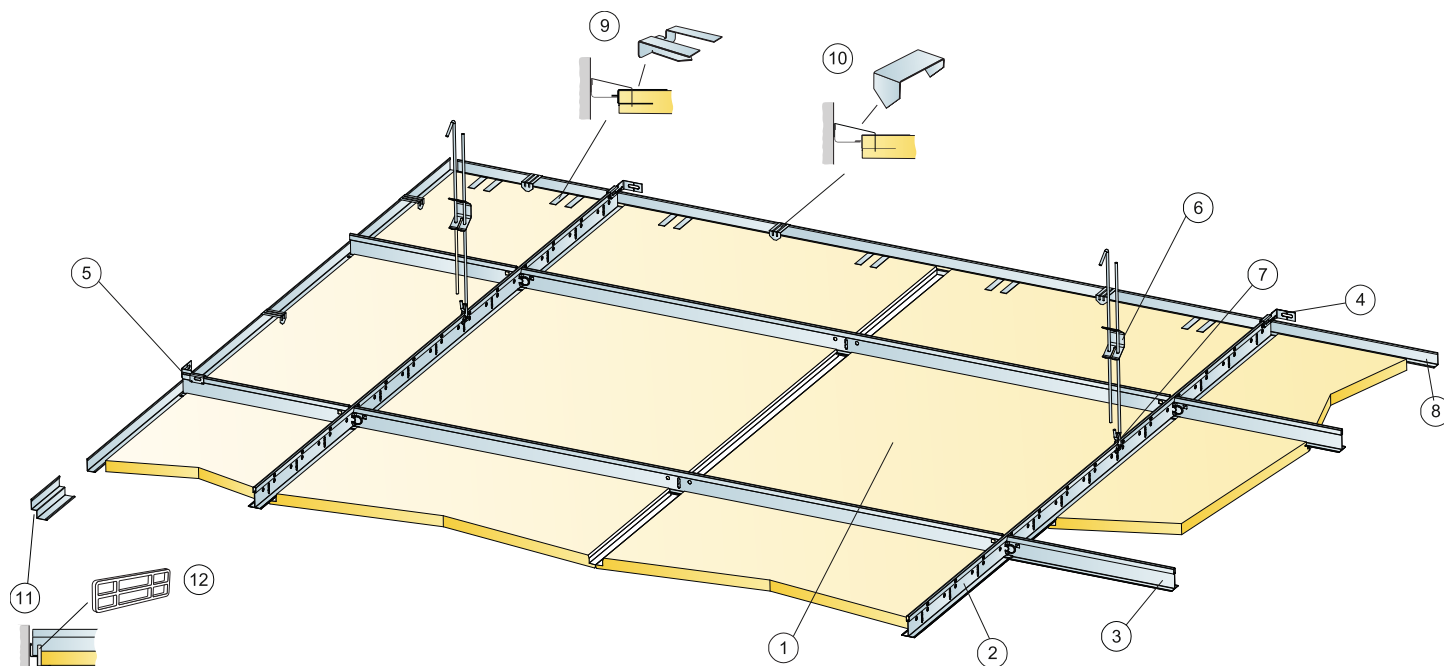

©Saint-Gobain Ecophon AB

MATERIAALSPECIFICATIE (EXCLUSIEF AFVAL)

	Afmeting, mm	
	600x600	1200x600
1 Focus Ds	2,8/m ²	1,4/m ²
2 Connect T24 Hoofdprofiel PL, geïnstalleerd h.o.h 1200 mm	0,9m/m ²	0,9m/m ²
3 Connect T24 Dwarsprofiel, L=1200 mm, geïnstalleerd h.o.h. 600 mm	1,7m/m ²	1,7m/m ²
4 Connect wandbevestiging Hoofdprofiel, bevestigd h.o.h. 1200 mm	2/voor elke afgehangen rij Hoofdprofiel	
5 Connect wandbevestiging Dwarsprofiel, bevestigd h.o.h. 1200 mm	1/row of cross tee	
6 Connect Snelhanger, bevestigd h.o.h. 1200 mm (max. afstand tot de wand 600 mm)	0,7/m ²	0,7/m ²
7 Connect Hanger Clip (niet geschikt voor zwembaden)	0,7/m ²	0,7/m ²
8 Connect Hoekprofiel 15/22, bevestigd h.o.h 300 mm	Zoals vereist	
9 Connect Draagclip Dg20	1st/300-400 mm op ieder gesneden paspaneel met 1 dragende zijde	
10 Connect Paspaneel clip	1/paspaneel	1/paspaneel
11 Connect Verdiept Hoekprofiel, bevestigd h.o.h. 300 mm	Zoals vereist	
12 Connect wandafstandhouder 5	1 per pastegel aan de gesneden lange zijde	
Δ Min. totaalhoogte tot onderkant plafond: 120 mm	-	-
δ Min. hoogte voor demontage: 30 mm	-	-
Gebruik Connect Draagbrug voor integratie van armaturen in panelen	-	-

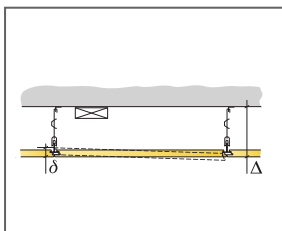

Zoals vereist

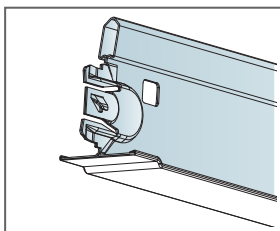

Dwarsprofiel PL

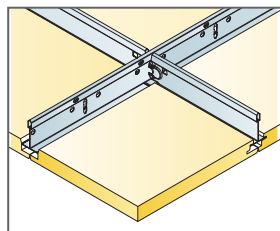

Installatie met hoofdprofiel PL en dwarsprofiel PL

Afmeting, mm	Maximale belasting [N]	Minimaal draagvermogen [N]
600x600x20	50	160
1200x600x20	50	160

Belasting/draagvermogen PL

INSTALLATIESCHEMA (M584) VOOR ECOPHON FOCUS DS 600X600, 1200X600 MM. RECHTSTREEKSE INSTALLATIE

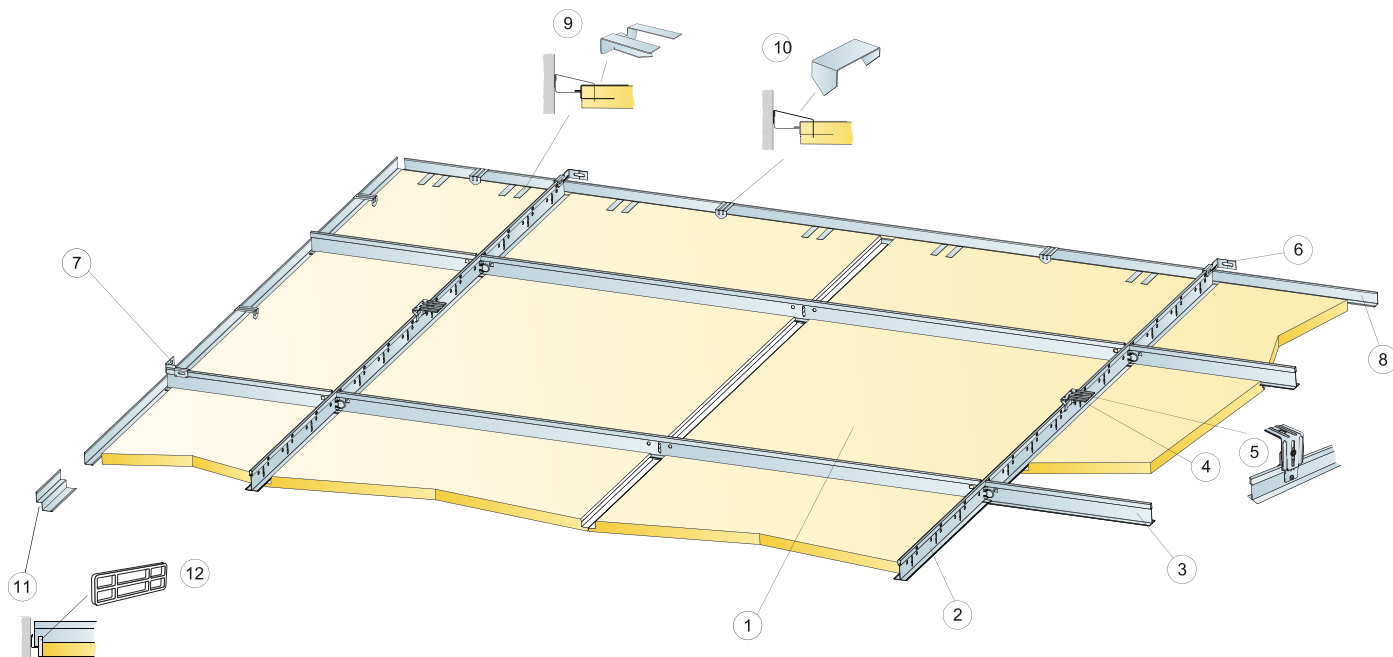

©Saint-Gobain Ecophon AB

MATERIAALSPECIFICATIE (EXCLUSIEF AFVAL)

	Afmeting, mm	
	600x600	1200x600
1 Focus Ds	2,8/m ²	1,4/m ²
2 Connect T24 Hoofdprofiel PL, geïnstalleerd h.o.h. 1200 mm	0,9m/m ²	0,9m/m ²
3 Connect T24 Dwarsprofiel, L=1200 mm, geïnstalleerd h.o.h. 600 mm	1,7m/m ²	1,7m/m ²
4 Connect Ophangbeugel h.o.h. 1200 (met popnagel bevestigd)	0,7/m ²	0,7/m ²
5 Alt. Connect verstelbare ophangbeugel, bevestigd h.o.h. 1200 mm	0,7/m ²	0,7/m ²
6 Connect wandbevestiging Hoofdprofiel, bevestigd h.o.h. 1200 mm	2/voor elke afgehangen rij Hoofdprofiel	
7 Connect wandbevestiging Dwarsprofiel, bevestigd h.o.h. 1200 mm	1/row of cross tee	
8 Connect Hoekprofiel 15/22, bevestigd h.o.h. 300 mm	Zoals vereist	
9 Connect Draagclip Dg20	1st/300-400 mm op ieder gesneden paspaneel met 1 dragende zijde	
10 Connect Paspaneel clip	1/paspaneel	1/paspaneel
11 Connect Verdiept Hoekprofiel, bevestigd h.o.h. 300 mm	Zoals vereist	
12 Connect wandafstandhouder 5	1per pastegel aan de gesneden lange zijde	
Δ Min. totaalhoogte tot onderkant plafond: 65 mm	-	-
δ Min. hoogte voor demontage: 30 mm	-	-
Gebruik Connect Draagbrug voor integratie van armaturen in panelen	-	-

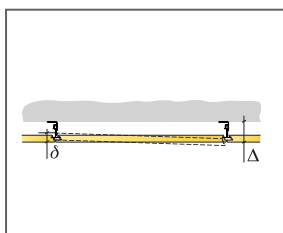

Zoals vereist

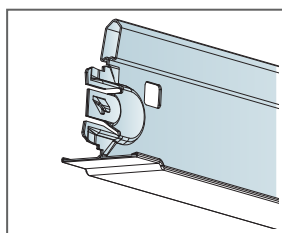

Dwarsprofiel PL

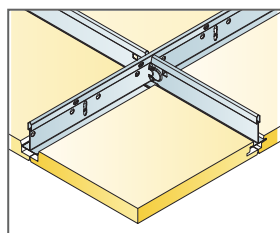

Installatie met hoofdprofiel PL en dwarsprofiel PL

Afmeting, mm	Maximale belasting [N]	Minimaal draagvermogen [N]
600x600x20	50	160
1200x600x20	50	160

Belasting/draagvermogen

INSTALLATIESCHEMA (M238) VOOR ECOPHON FOCUS DS XL IN GANGEN

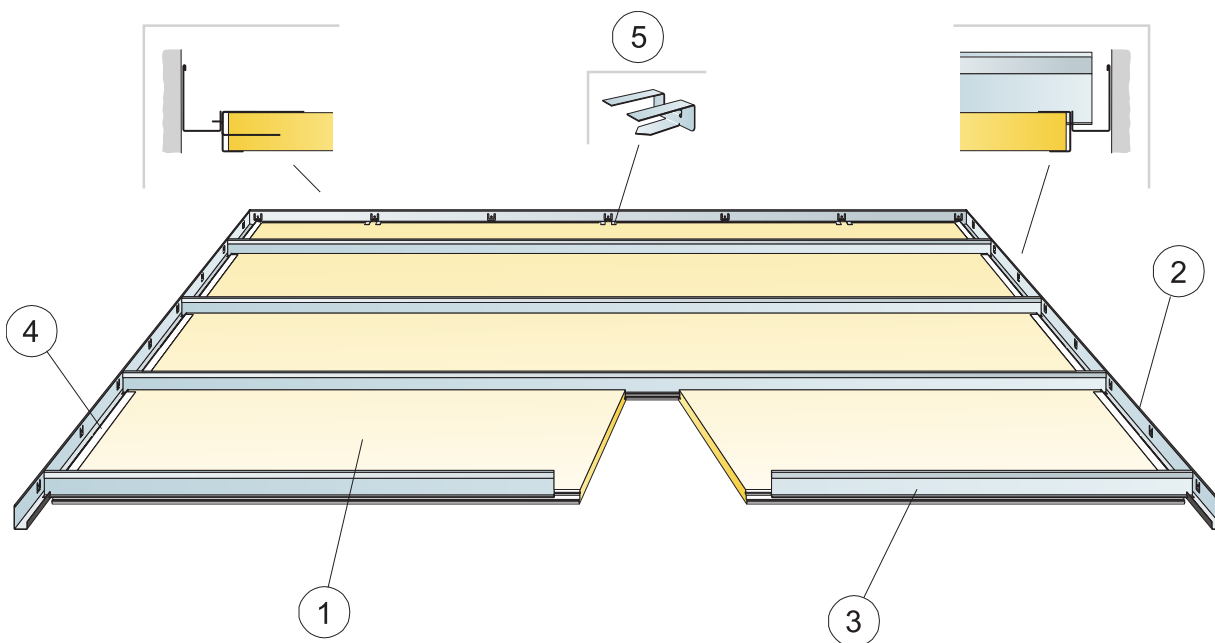

©Saint-Gobain Ecophon AB

MATERIAALSPECIFICATIE (EXCLUSIEF AFVAL)

	Afmeting, mm			
	1600x600	1800x600	2000x600	2400x600
1 Focus Ds XL	1,05/m ²	0,95/m ²	0,85/m ²	0,7/m ²
2 Connect Modulair Hoekprofiel	Zoals vereist			
3 Connect T24 Corridor profiel	1,05/m ²	0,95/m ²	0,85/m ²	0,7/m ²
4 Connect Kant afdekstrip Ds	2/panelen inclusief eindpanelen			
5 Connect Draagclip Dg 20 0547	1st/300-400 mm op ieder gesneden paspaneel met 1 dragende zijde			
Δ Min. totaalhoogte tot onderkant plafond: 55 mm	-	-	-	-
δ Min. hoogte voor demontage: 30 mm	-	-	-	-

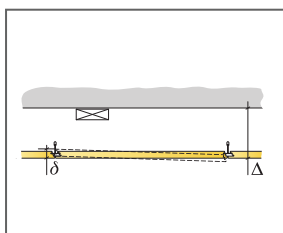

Zoals vereist

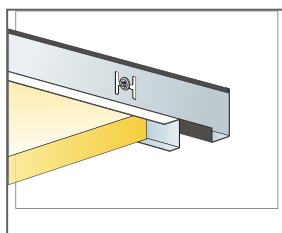

Connect Kant afdekstrip Ds

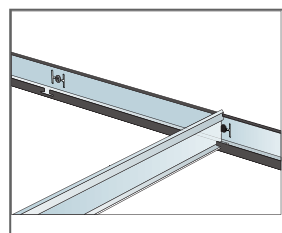

Corridor profiel gepositioneerd door Modulair wandprofiel

Afmeting, mm	Maximale belasting [N]	Minimaal draagvermogen [N]
1600x600x20	40	-
1800x600x20	20	-
2000x600x20	10	-
2400x600x20	0	-

Belasting/draagvermogen

INSTALLATIESCHEMA (M613) VOOR ECOPHON FOCUS DS NIVEAUVerschIL. VERLAAGDE INSTALLATIE

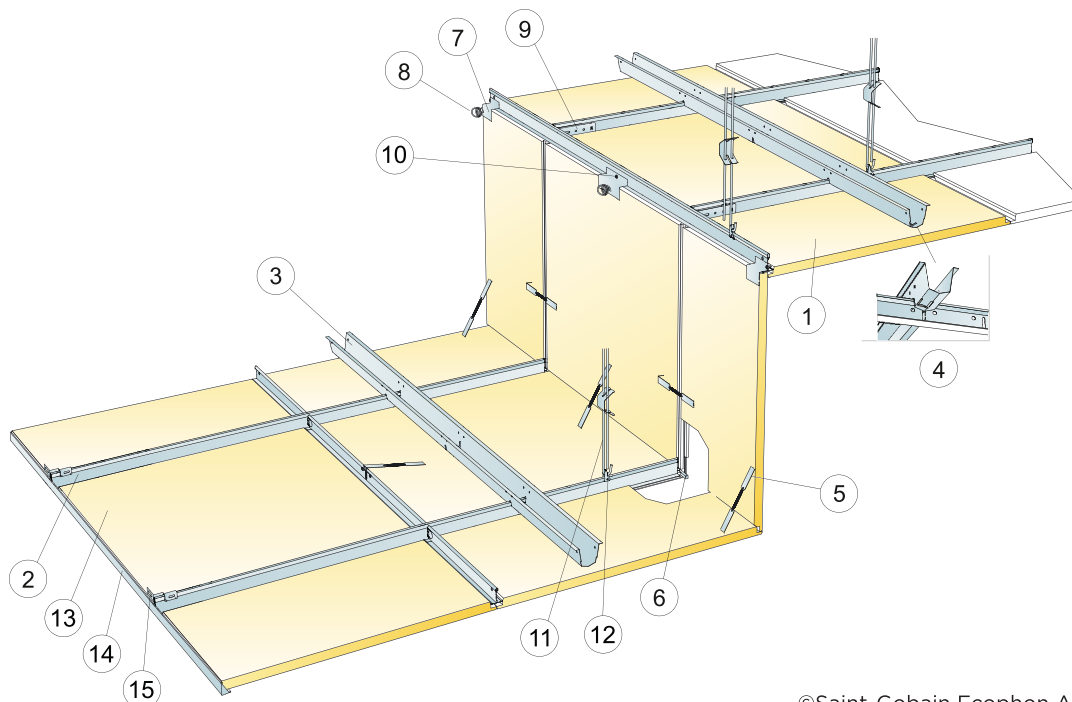

©Saint-Gobain Ecophon AB

MATERIAALSPECIFICATIE (EXCLUSIEF AFVAL)

	Afmeting, mm	
	600x600	1200x600
1 Focus Ds	2,8/m ²	1,4/m ²
2 Connect T24 Hoofdprofiel PL, geïnstalleerd h.o.h 600 mm	1,7m/m ²	1,7m/m ²
3 Connect Fixeerrail, geïnstalleerd h.o.h. 1500 mm (max. afstand tot verticaal paneel 450 mm)	0,7m/m ²	0,7m/m ²
4 Connect Fixeerrail haspel, installatie één per Connect Hoofdprofiel/Connect Fixeerrail	1,4/m ²	1,4/m ²
5 Connect Veerhaak	3/paneel	3/paneel
6 Connect Distance Ds (included in Level change Ds kit)	1/paneel	1/paneel
7 Connect Hanger clip	1/paneel	1/paneel
8 Connect Spiraal anker	1/paneel	1/paneel
9 Connect Lkoppeling	1/rij van Hoofdprofiel	
10 Connect Installatieschroef BR	Zoals vereist	
11 Connect Snelhanger, bevestigd h.o.h. 1200 mm (max. afstand tot de wand 600 mm)	0,7/m ²	0,7/m ²
12 Connect Hanger Clip (niet geschikt voor zwembaden)	0,7/m ²	0,7/m ²
13	Zoals vereist	
14 Connect Hoekprofiel 1.5/22, bevestigd h.o.h 300 mm	Zoals vereist	
15 Connect Wandbevestiging voor T-profiel	1/voor elke afgehangen rij Hoofdprofiel	
Δ Min. totaalhoogte van het systeem: 165 mm verticaal en 80 mm horizontaal t.o.v. het bovenste niveau	-	-
δ Min. totaalhoogte van het systeem: Δ1=160 mm and Δ2=80 mm t.o.v. het bovenste niveau	-	-
Afmeting: c=600 mm centres, h<530 mm	-	-

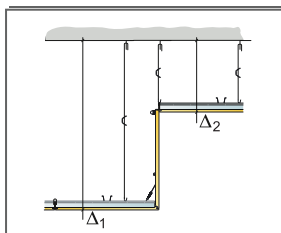

Zoals vereist

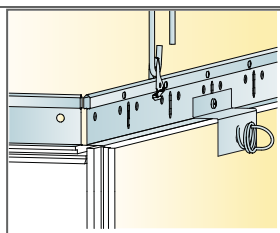

Niveaoverschil bevestiging Hoofdprofiel PL

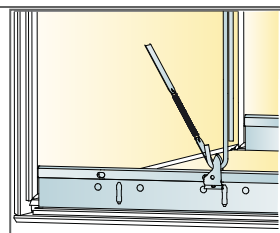

Niveaoverschil bevestiging met Veerhaak

Afmeting, mm	Maximale belasting [N]	Minimaal draagvermogen [N]
600x600x20	0	160
1200x600x20	0	160

Belasting/draagvermogen

INSTALLATIESCHEMA (M614) VOOR ECOPHON FOCUS DS. VERLAAGDE INSTALLATIE

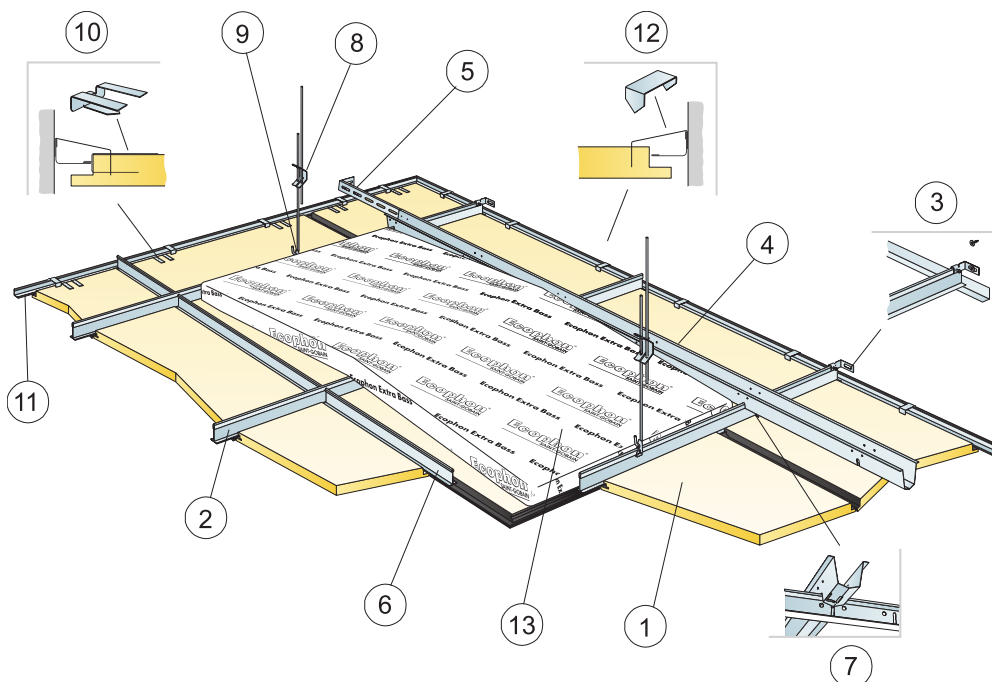

©Saint-Gobain Ecophon AB

MATERIAALSPECIFICATIE (EXCLUSIEF AFVAL)

	Afmeting, mm	
	600x600	1200x600
1 Focus Ds	2,8/m ²	1,4/m ²
2 Connect T24 Hoofdprofiel PL, geïnstalleerd h.o.h. 600 mm	1,7m/m ²	1,7m/m ²
3 Connect Wandbevestiging voor T-profiel	1/voor elke afgehangen rij Hoofdprofiel	
4 Connect Fixerrail, bevestigd h.o.h. 1500 mm (max. afstand tot de wand 300 mm)	0,7m/m ²	0,7m/m ²
5 Connect Wandbevestiging voor Connect Fixerrail, L=700 mm,	1 voor elke afgehangen rij Fixerrail	
6 Connect T24 Dwarsprofiel, L=600 mm	2/rij van Hoofdprofiel	
7 Connect Fixerrail haspel, installatie één per Connect Hoofdprofiel/Connect Fixerrail	1,4/m ²	1,4/m ²
8 Connect Snelhanger, bevestigd h.o.h. 1200 mm (max. afstand tot de wand 600 mm)	0,7/m ²	0,7/m ²
9 Connect Hanger Clip (niet geschikt voor zwembaden)	0,7/m ²	0,7/m ²
10 Connect Draagclip Dg20	1/300-400mm op ieder gesneden paspaneel met 1 dragende zijde	
11 Connect Hoekprofiel bevestigd max. h.o.h. 300 mm	Zoals vereist	
12 Connect Paspaneel clip	1/300-400mm op ieder gesneden paspaneel met 1 dragende zijde	
13 Extra Bass (1200x600x50 mm)	0,7/m ²	0,7/m ²
Δ Min. totaalhoogte tot onderkant plafond: 120 mm	-	-
δ Min. hoogte voor demontage: 30 mm	-	-

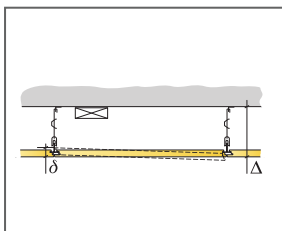

Zoals vereist

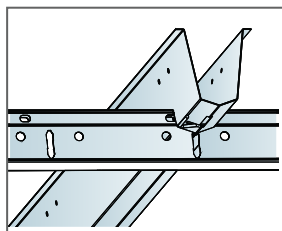

Verbinding tussen profielen met fixerrail haspel

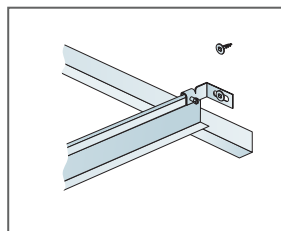

Connect wandbevestiging voor T-profiel

Afmeting, mm	Maximale belasting [N]	Minimaal draagvermogen [N]
600x600x20	25	160
1200x600x20	25	160

Belasting/draagvermogen

Ecophon Focus™ Dg

Ecophon Focus™ Dg verdekt de ondersteunende paneelkanten waardoor ieder paneel lijkt te zweven. Panelen kunnen eenvoudig worden gedemonteerd, zelfs in gebieden waar de diepte van het systeem uiterst gering is. Voor toepassingen waarbij een uniek, demonteerbaar verlaagd plafond vereist is.



Kia Motors, Beukelen, Netherlands

SYSTEEMASSORTIMENT

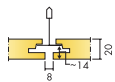

Afmeting, mm	1200x1200	XL 1600x600	XL 1800x600	XL 2000x600	XL 2400x600
T24	•	•	•	•	•
Dikte (d)	25	20	20	20	20
Inst. schema	M203	M204	M204	M204	M204

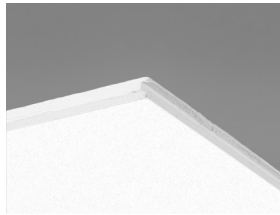

Focus Dg paneel

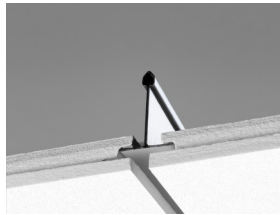

Doorsnede van Focus Dg systeem met Connect T24 hoofdprofiel HD

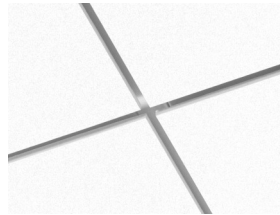

Doorsnede van Focus Dg systeem

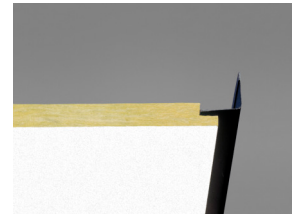

Focus Dg met Connect Hoekprofiel Ultra Matt Black

Acoustics



Geluidsabsorptie:

Testresultaten conform EN ISO 354.

Classificatie conform EN ISO 11654, en de eengetalswaarde voor Noise Reduction Coefficient, NRC, en Sound Absorption Average, SAA, conform ASTM C 423.

α_p , Praktische geluidsabsorptiecoëfficiënt

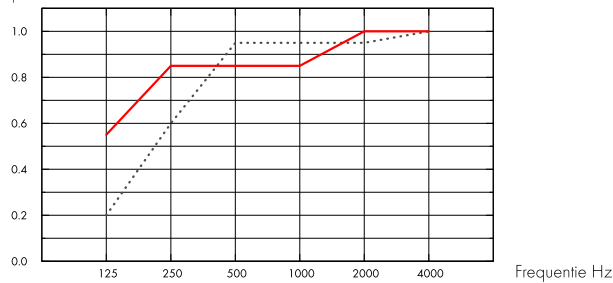

.... Focus Dg 20 mm, 65 mm o.d.s.

— Focus Dg 20 mm, 200 mm o.d.s.

o.d.s = overall depth of system

THK mm	o.d.s. mm	α_p , Practical sound absorption coefficient						α_w	Sound absorption class
		125 Hz	250 Hz	500 Hz	1000 Hz	2000 Hz	4000 Hz		
20	65	0.20	0.60	0.95	0.95	0.95	1.00	0.90	A
20	200	0.55	0.85	0.85	0.85	1.00	1.00	0.90	A

THK mm	o.d.s. mm	NRC	SAA
20	65	0.90	0.89
20	400	0.80	0.82

d mm	AC(1.5)
20	180

Articulation Class, ASTM E1111, ASTM E1110

Binnenluchtqualiteit



Certificaat/ Label	
Euofins Indoor Air Comfort®	IAC Gold
Franse VOC	A+





Cradle to Cradle Certified®



Dit product is Cradle to Cradle Certified® op prestatieniveau Brons (versie 4.0).



Materiaalgezondheid



Dit product heeft een C2C Certified Material Health Certificate™ op Silver-niveau ontvangen (standaardversie 4.0). Het C2C Certified Material Health Certificate™ is een verificatie van de gezondheid en veiligheid van de samenstelling van een product aan de hand van de Materiaalgezondheid-vereisten van de Cradle-to-Cradle Certified Product Standard.



CO2-footprint

	kg CO ₂ equiv/m ²	Levenscyclusfasen A1 t/m C4 vanaf EPD, conform ISO 14025 / EN 15804
Focus Dg	4,20	



Circulariteit

Minimaal gehalte gerecycled materiaal	59%
Recycleerbaarheid	Volledig recyclebaar



Brandveiligheid

Land	Brandnorm	Klasse	De kern van glaswol van de panelen is getest en geclassificeerd als niet-brandbaar conform EN ISO 1182.
Europe	EN 13501-1	A2-s1,d0	



Vochtbestendigheid

Klasse C, relatieve luchtvochtigheid 95% bij 30°C, volgens EN 13964:2014



Visuele uitstraling

White Frost, benadert NCS kleurmonster S 0500-N, 85% lichtreflectie. Glans < 1.



Reiniging

De panelen mogen dagelijks worden afgestoft en gestofzuigd en wekelijks met een vochtige doek worden gereinigd.



Toegankelijkheid

De panelen in afmeting 600x600 en 1200x600 kunnen eenvoudig worden gedemonteerd. De panelen in afmeting 1200x1200 en XL kunnen worden gedemonteerd. Minimale demontagehoogte conform installatieschema's.



Installatie

Montage conform installatieschema, installatiehandleiding en Drawing Aid. Voor informatie over de minimale afhanghoogte van het systeem, zie materiaalspecificatie. Het systeem wordt niet aanbevolen voor kleine ruimtes (ongeveer 2x2 m). Bij plafonds met veel integraties moet ontwerp en installatie nauwkeurig gepland worden.



Systeemgewicht

	kg/m ²
Focus Dg	2,3
Focus Dg + Connect grid system	3,3
Focus Dg 25 mm	2,8
Focus Dg 25 mm + Connect grid system	3,8

Gewichtsinformatie is indicatief en onderhevig aan variatie.



Functionele eigenschappen

Zie tabel voor maximale belasting en minimaal draagvermogen en functionele eigenschappen op www.ecophon.nl



CE

Ecophon plafondsysteem zijn CE gemarkeerd volgens de Europese geharmoniseerde norm EN13964:2014. Bouwmaterialen met CE markering worden ondersteund door een Declaration of Performance (DOP) die de gebruikers in staat stellen om de prestaties van beschikbare producten op de Europese markt te vergelijken.

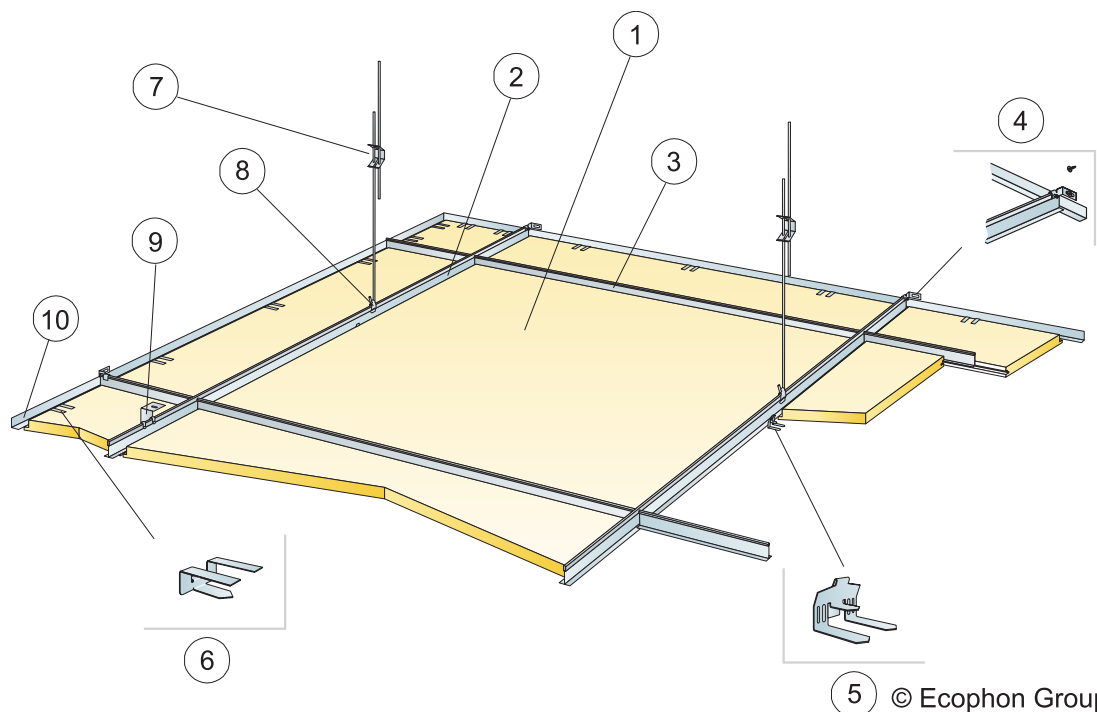

5 © Ecophon Group

MATERIAALSPECIFICATIE (EXCLUSIEF AFVAL)

	Afmeting, mm
1200x1200	
1 Focus Dg	0,7/m ²
2 Connect T24 Hoofdprofiel HD bevestigd h.o.h. 1200 mm	0,9m/m ²
3 Connect T24 Dwarsprofiel, L=1200 mm, bevestigd h.o.h. 1200 mm	0,9m/m ²
4 Connect Wandbevestiging voor T-profiel	1/voor elke afgehangen rij Hoofdprofiel
5 Connect Edge clip	1,4/m ²
6 Connect Draagclip DG25	1/300-400mm op ieder gesneden paspaneel met 1 dragende zijde
7 Connect Snelhanger, bevestigd h.o.h. 1200 mm (max. afstand tot de wand 600 mm)	0,7/m ²
8 Connect Hanger Clip (niet geschikt voor zwembaden)	0,7/m ²
9 Voor directe installatie: Connect Ophangbeugel bevestigd h.o.h. 1200 mm	0,7/m ²
10 Connect Hoekprofiel, bevestigd h.o.h. 300 mm	Zoals vereist
Min. totaalhoogte tot onderkant plafond: met Snelhanger: 115 mm, met Ophangbeugel 65 mm	-
δ Min. hoogte voor demontage: 30 mm	-
Gebruik Connect Draagbrug voor integratie van armaturen in panelen	-

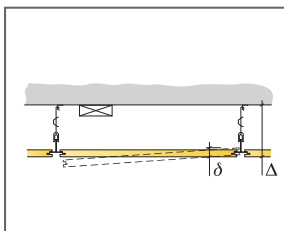

Zie materiaalspecificatie

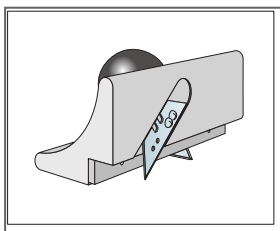

Kantsnijder Dg

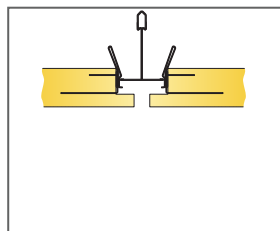

Overgang tussen twee niet dragende zijdes met Kantclip

Afmeting, mm	Maximale belasting (N)	Minimaal draagvermogen (N)
1200x1200x25	50	160

Belasting/draagvermogen

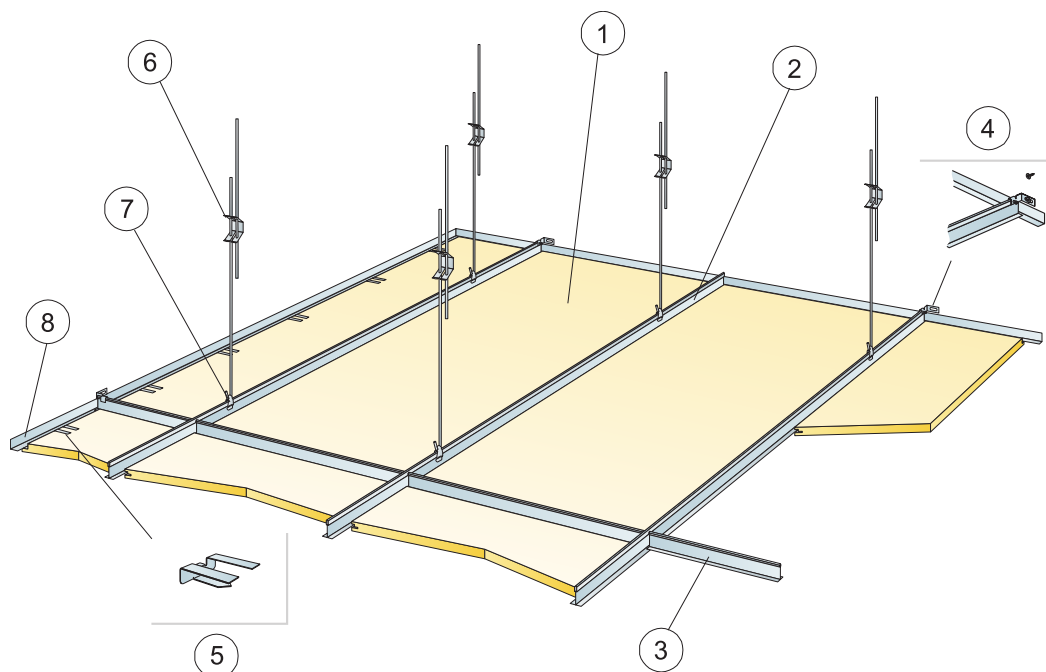

© Ecophon Group

MATERIAALSPECIFICATIE (EXCLUSIEF AFVAL)

	Afmeting, mm			
	1600x600	1800x600	2000x600	2400x600
1 Focus Dg XL	1,05/m ²	0,95/m ²	0,85/m ²	0,7/m ²
2 Connect T24 Hoofdprofiel HD, bevestigd h.o.h 600 mm	1,7m/m ²	1,7m/m ²	1,7m/m ²	1,7m/m ²
3 Connect Dwarsprofiel L=600 mm	0,65m/m ²	0,6m/m ²	0,5m/m ²	0,45m/m ²
4 Connect Wandbevestiging voor T-profiel	1/voor elke afgehangen rij Hoofdprofiel			
5 Connect Draagclip Dg20	1st/300-400 mm op ieder gesneden paspaneel met 1 dragende zijde			
6 Connect Snelhanger bevestigd max 1500 mm (max. afstand tot de wand 450 mm)	1,1/m ²	1,1/m ²	1,1/m ²	1,1/m ²
7 Connect Hanger clip	1,1/m ²	1,1/m ²	1,1/m ²	1,1/m ²
8 Connect Hoekprofiel, bevestigd h.o.h 300 mm	Zoals vereist			
Δ Min. totaalhoogte tot onderkant plafond: 115 mm	-	-	-	-
δ Min. hoogte voor demontage: 30 mm	-	-	-	-

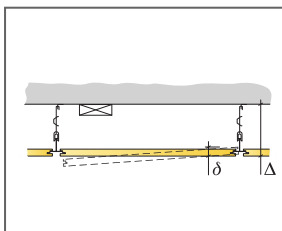

Zie materiaalspecificatie

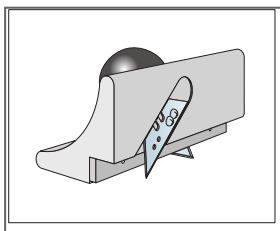

Kantsnijder Dg

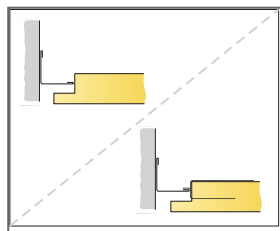

Snijkant met en zonder Draagclip

Afmeting, mm	Maximale belasting [N]	Minimaal draagvermogen [N]
1600x600x20	50	160
1800x600x20	50	160
2000x600x20	50	160
2400x600x20	50	160

Belasting/draagvermogen

Ecophon Focus™ D/A

Ecophon Focus™ DA beschikt over kant D aan de lange zijde en kant A aan de korte zijde. Ieder paneel kan afzonderlijk worden gedemonteerd. Voldoet aan de strengste functionele en esthetische eisen. Speciaal ontwikkeld voor corridor- en bandrasteroplossingen waar lange panelen vereist zijn.



SYSTEEMASSORTIMENT



Afmeting, mm	XL 1720x600	XL 2000x600	XL 2400x600
T24	•	•	•
Dikte (d)	20	20	20
Inst. schema	M17	M17	M17



Focus D/A paneel



Focus™ D/A voor Bandraster

Acoustics



Geluidsabsorptie:

Testresultaten conform EN ISO 354.

Classificatie conform EN ISO 11654, en de eengetalswaarde voor Noise Reduction Coefficient, NRC, en Sound Absorption Average, SAA, conform ASTM C 423.

α_p , Praktische geluidsabsorptiecoëfficiënt

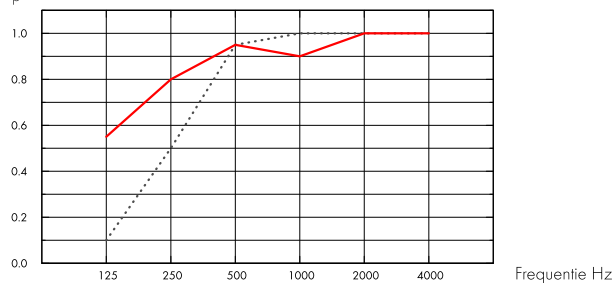

..... Focus D/A 20 mm, 60 mm o.d.s.

— Focus D/A 20 mm, 200 mm o.d.s.

o.d.s = overall depth of system

THK mm	o.d.s. mm	α_p , Practical sound absorption coefficient						α_w	Sound absorption class
		125 Hz	250 Hz	500 Hz	1000 Hz	2000 Hz	4000 Hz		
20	60	0.10	0.50	0.95	1.00	1.00	1.00	0.80	A
20	200	0.55	0.80	0.95	0.90	1.00	1.00	0.95	A

THK mm	o.d.s. mm	NRC	SAA
20	60	0.90	0.89
20	400	0.80	0.82

d mm	AC(1.5) Articulation Class, ASTM E1111, ASTM E1110	D_{nfw} Weighted normalized flanking level difference, ISO 10848-2	CAC dB Ceiling Attenuation Class, ASTM 1414, ASTM E413
20	180	24	25

Binnenluchtqualiteit



Certificaat/ Label

Eurofins Indoor Air Comfort®

IAC Gold



Franse VOC

A+



Cradle to Cradle Certified®



Dit product is Cradle to Cradle Certified® op prestatieniveau Brons (versie 4.0).



Materiaalgezondheid



Dit product heeft een C2C Certified Material Health Certificate™ op Silver-niveau ontvangen (standaardversie 4.0). Het C2C Certified Material Health Certificate™ is een verificatie van de gezondheid en veiligheid van de samenstelling van een product aan de hand van de Materiaalgezondheid-vereisten van de Cradle-to-Cradle Certified Product Standard.



CO2-footprint

	kg CO ₂ equiv/m ²	Levenscyclusfasen A1 t/m C4 vanaf EPD, conform ISO 14025 / EN 15804
Focus DA	4,32	



Circulariteit

Minimaal gehalte gerecycled materiaal	57%
Recycleerbaarheid	Volledig recyclebaar



Brandveiligheid

Land	Brandnorm	Klasse	De kern van glaswol van de panelen is getest en geclassificeerd als niet-brandbaar conform EN ISO 1182.
Europe	EN 13501-1	A2-s1,d0	



Vochtbestendigheid

Klasse C, relatieve luchtvochtigheid 95% bij 30°C, volgens EN 13964:2014



Visuele uitstraling

White Frost, benadert NCS kleurmonster S 0500-N, 85% lichtreflectie. Glans < 1.



Reiniging

De panelen mogen dagelijks worden afgestoft en gestofzuigd en wekelijks met een vochtige doek worden gereinigd.



Toegankelijkheid

De panelen zijn eenvoudig demonteerbaar. Minimum demontagehoogte conform installatieschema.



Installatie

Montage conform installatieschema en instructies van de bandraster/systeem leverancier.



Systeemgewicht

	kg/m ²
Focus D/A	1,9
Focus D/A + Connect grid system	2,9

Gewichtsinformatie is indicatief en onderhevig aan variatie.



Functionele eigenschappen

Zie tabel voor maximale belasting en minimaal draagvermogen en functionele eigenschappen op www.ecophon.nl



CE

Ecophon plafondsysteem zijn CE gemarkeerd volgens de Europese geharmoniseerde norm EN13964:2014. Bouwmaterialen met CE markering worden ondersteund door een Declaration of Performance (DOP) die de gebruikers in staat stelt om de prestaties van beschikbare producten op de Europese markt te vergelijken.

INSTALLATIESCHEMA (M17) VOOR FOCUS D/A IN GANGEN

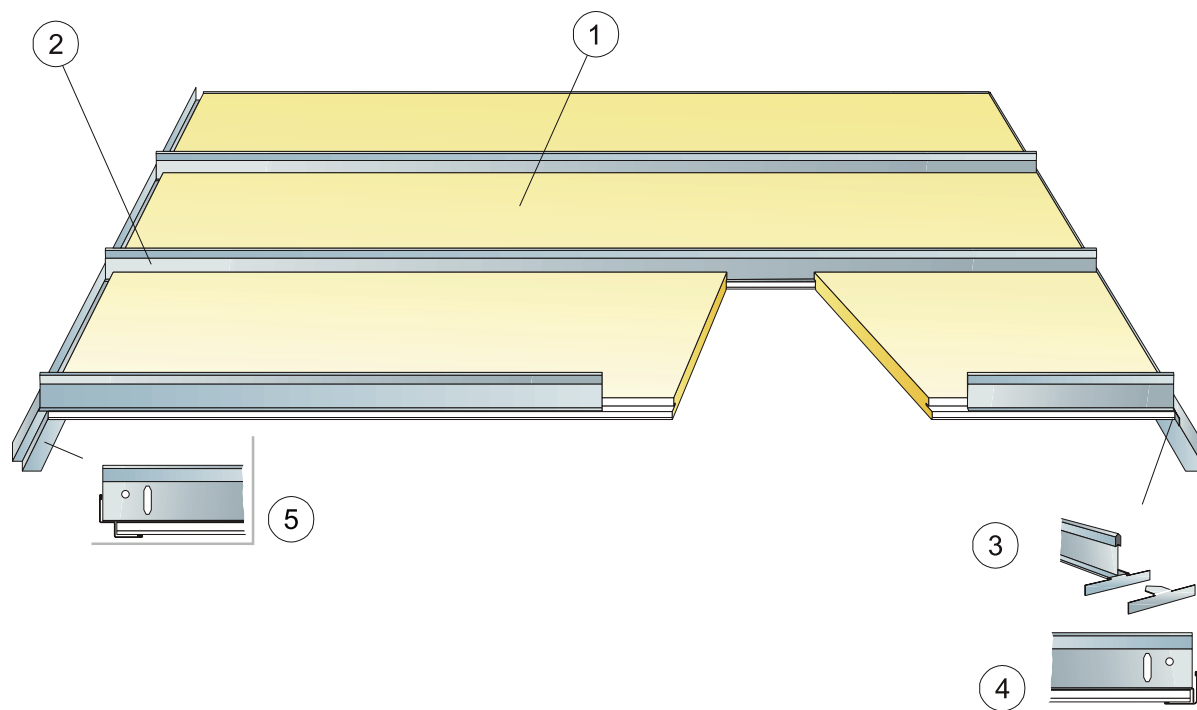

MATERIAALSPECIFICATIE (EXCLUSIEF AFVAL)

	Afmeting, mm		
	1720x600	2000x600	2400x600
1 Focus D/A voor gangen	0,97/m ²	0,85/m ²	0,7/m ²
2 Connect T24 Corridor profiel, bevestigd h.o.h. 600 mm	0,95/m ²	0,85/m ²	0,7/m ²
3 Connect versterkingshoek	1,95/m ²	1,7/m ²	1,4/m ²
4 Connect Hoekprofiel, bevestigd h.o.h. 200 mm	Zoals vereist		
5 Connect Verdiept Hoekprofiel, bevestigd h.o.h. 200 mm	Zoals vereist		
Δ Min. totaalhoogte tot onderkant plafond: 50 mm	-	-	-
δ Min. hoogte voor demontage: 75 mm	-	-	-

Afmeting, mm	Maximale belasting [N]	Minimaal draagvermogen [N]
1720x600x20	20	-
2000x600x20	10	-
2400x600x20	0	-

Belasting/draagvermogen

Ecophon Focus™ E

Ecophon Focus™ E heeft een verzonken zichtbaar ophangstelsel en een verdiepte kantafwerking. Door het schaduw-effect wordt ieder paneel geaccentueerd terwijl het ophangstelsel optisch gedeeltelijk verdukt is. Voor toepassingen waar een aantrekkelijk verlaagd plafond vereist is waarvan de afzonderlijke panelen eenvoudig gedemonteerd kunnen worden.

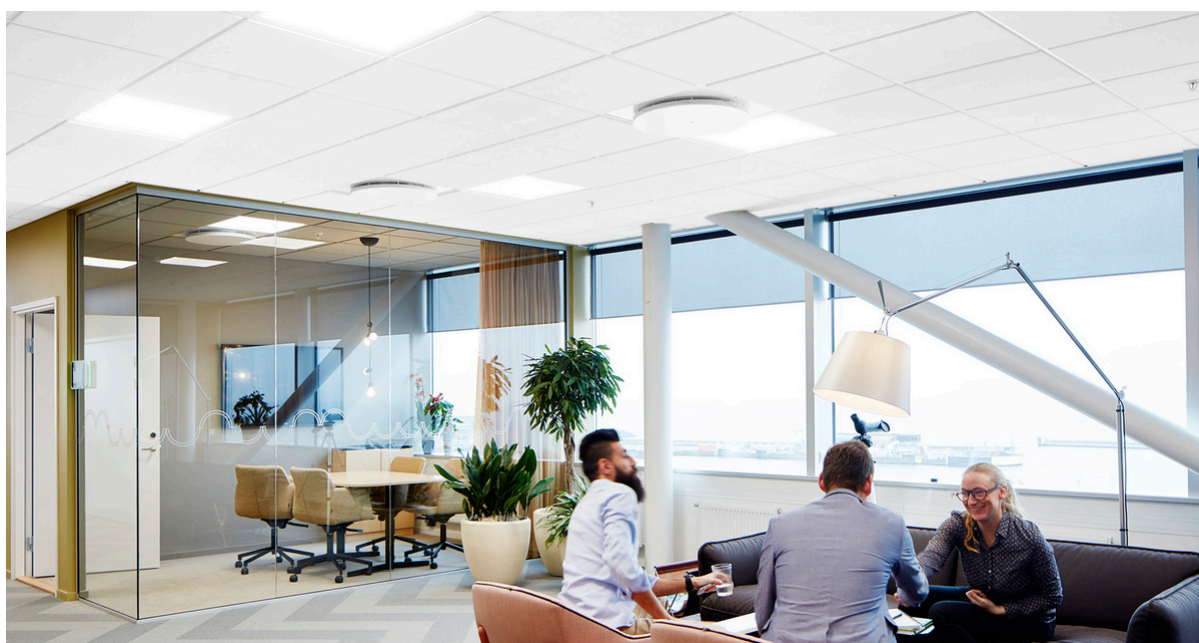

Wihlborgs Fastigheter, Helsingborg, Sweden

SYSTEEMASSORTIMENT

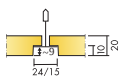

Afmeting, mm	600x600	1200x600	1200x1200	XL 1600x600	XL 1800x600	XL 2000x600	XL 2400x600
Connect T15	•	•	•				
Connect T24	•	•	•	•	•	•	•
Dikte (d)	20	20	20	20	20	20	20
Inst. schema	M12	M12	M12	M47, M49	M47, M49	M47, M49	M47, M49

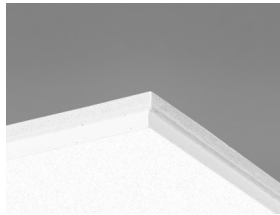

Focus E paneel

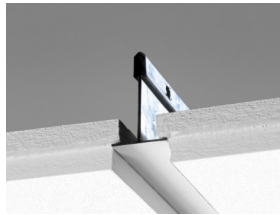

Doorsnede van Focus E systeem met Connect T24

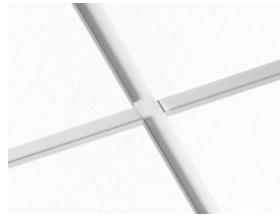

Focus E systeem

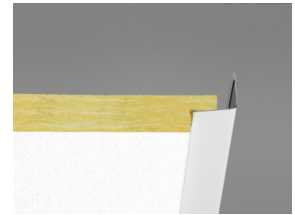

Focus E met Connect Hoekprofiel

Acoustics



Geluidsabsorptie:

Testresultaten conform EN ISO 354.

Classificatie conform EN ISO 11654, en de eengetalswaarde voor Noise Reduction Coefficient, NRC, en Sound Absorption Average, SAA, conform ASTM C 423.

α_p , Praktische geluidsabsorptiecoëfficiënt

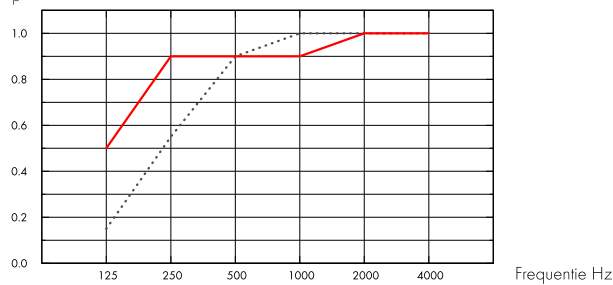

..... Focus E 20 mm, 60 mm o.d.s.

— Focus E 20 mm, 200 mm o.d.s.

o.d.s = overall depth of system

THK mm	o.d.s. mm	α_p , Practical sound absorption coefficient						α_w	Sound absorption class
		125 Hz	250 Hz	500 Hz	1000 Hz	2000 Hz	4000 Hz		
20	60	0.15	0.55	0.90	1.00	1.00	1.00	0.85	B
20	200	0.50	0.90	0.90	0.90	1.00	1.00	0.95	A

THK mm	o.d.s. mm	NRC	SAA
20	60	0.90	0.87
20	400	0.85	0.85

d mm	AC(1.5) Articulation Class, ASTM E1111, ASTM E1110	D_{nfw} Weighted normalized flanking level difference, ISO 10848-2	CAC dB Ceiling Attenuation Class, ASTM 1414, ASTM E413
20	180	22	23

Binnenluchtqualiteit



Certificaat/ Label

Eurofins Indoor Air Comfort®

IAC Gold



Franse VOC

A+

Materiaalgezondheid



Dit product heeft een C2C Certified Material Health Certificate™ op Silver-niveau ontvangen (standaardversie 4.0). Het C2C Certified Material Health Certificate™ is een verificatie van de gezondheid en veiligheid van de

samenstelling van een product aan de hand van de Materiaalgezondheidsvereisten van de Cradle-to-Cradle Certified Product Standard.



Cradle to Cradle Certified®



Dit product is Cradle to Cradle Certified® op prestatieniveau Brons (versie 4.0).



CO2-footprint

	kg CO ₂ equiv/m ²	Levenscyclusfasen A1 t/m C4 vanaf EPD, conform ISO 14025 / EN 15804
Focus E	3,66	



Circulariteit

Minimaal gehalte gerecycled materiaal	55%
Recycleerbaarheid	Volledig recyclebaar



Brandveiligheid

Land	Brandnorm	Klasse	De kern van glaswol van de panelen is getest en geclassificeerd als niet-brandbaar conform EN ISO 1182.
Europe	EN 13501-1	A2-s1,d0	



Vochtbestendigheid

Klasse C, relatieve luchtvochtigheid 95% en 30°C, volgens EN 13964:2014



Visuele uitstraling

White Frost, benadert NCS kleurmonster S 0500-N, 85% lichtreflectie. Glans < 1.



Reiniging

De panelen mogen dagelijks worden afgestoft en gestofzuigd en wekelijks met een vochtige doek worden gereinigd.



Toegankelijkheid

De panelen zijn eenvoudig demonteerbaar. Minimum demontagehoogte conform installatieschema.



Installatie

Montage conform installatieschema, installatiehandleiding en Drawing Aid. Voor informatie over de minimale afhanghoogte van het systeem, zie materiaalspecificatie.



Systeemgewicht

	kg/m ²	Gewichtsinformatie is indicatief en onderhevig aan variatie.
Focus E	2,0	
Focus E + Connect grid system	2,9	



Functionele eigenschappen

Zie tabel voor maximale belasting en minimaal draagvermogen en functionele eigenschappen op www.ecophon.nl



CE

Ecophon plafondsysteem zijn CE gemarkeerd volgens de Europese geharmoniseerde norm EN13964:2014. Bouwmaterialen met CE markering worden ondersteund door een Declaration of Performance (DOP) die de gebruikers in staat stellen om de prestaties van beschikbare producten op de Europese markt te vergelijken.

INSTALLATIESCHEMA (M12) VOOR ECOPHON FOCUS E

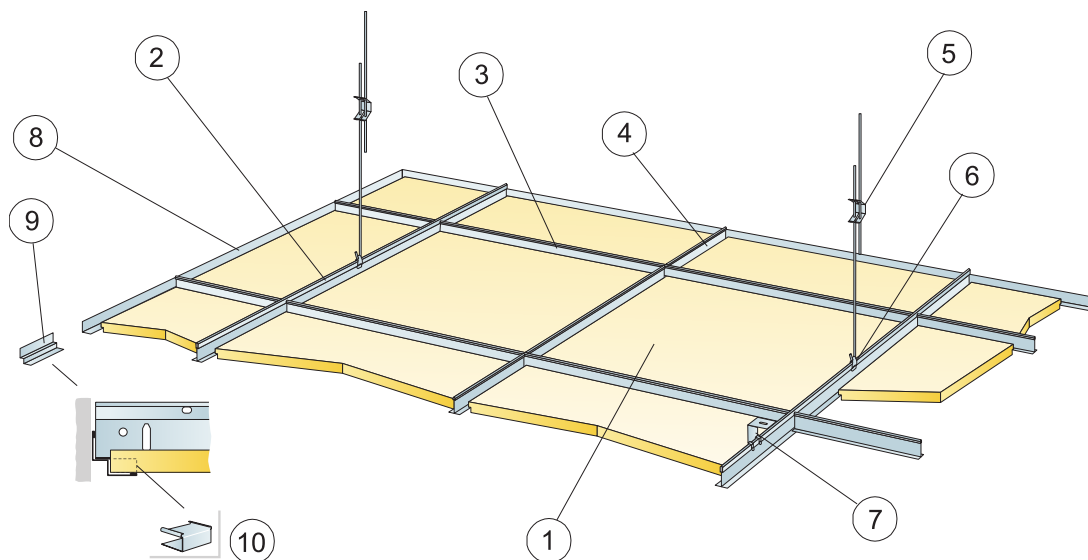

© Ecophon Group

MATERIAALSPECIFICATIE (EXCLUSIEF AFVAL)

	Afmeting, mm		
	600x600	1200x600	1200x1200
1 Focus E	2,8/m ²	1,4/m ²	0,7/m ²
2 Connect T24 of T15 Hoofdprofiel bevestigd h.o.h. 1200	0,9m/m ²	0,9m/m ²	0,9m/m ²
3 Connect T24 of T15 Dwarsprofiel L=1200	1,7m/m ²	1,7m/m ²	0,9m/m ²
4 Connect T24 of T15 Dwarsprofiel L= 600	0,9m/m ²	-	-
5 Connect Snelhanger, bevestigd h.o.h. 1200 mm (max. afstand tot de wand 600 mm)	0,7/m ²	0,7/m ²	0,7/m ²
6 Connect Hanger Clip (niet geschikt voor zwembaden)	0,7/m ²	0,7/m ²	0,7/m ²
7 Voor directe installatie: Connect Ophangbeugel bevestigd h.o.h. 1200 mm	0,7/m ²	0,7/m ²	0,7/m ²
8 Connect Hoekprofiel, bevestigd h.o.h 300 mm	Zoals vereist		
9 Connect Verdiept Hoekprofiel, bevestigd h.o.h. 300 mm	Zoals vereist		
10 Connect Opvulblokje (voor Verdiept U profiel)	Zoals vereist		
Δ Min. afhanghoogte onderkant plafond, met snelhanger: 110 mm, met ophangbeugel: 60 mm	-	-	-
δ Min. hoogte voor demontage: 120 mm (160 mm bij 1200x1200)	-	-	-
Gebruik Connect Draagbrug voor integratie van armaturen in panelen	-	-	-

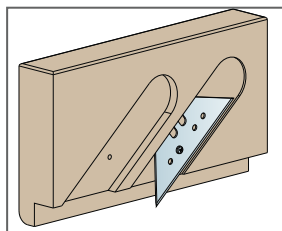
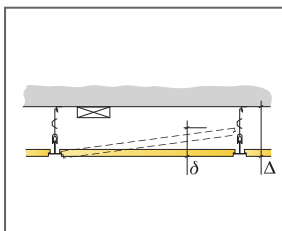

Kantsnijder E

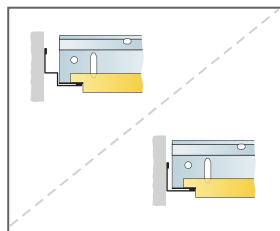

Paspaneel met T-profiel op Hoekprofiel of Verdiept Hoekprofiel

Afmeting, mm	Maximale belasting (N)	Minimaal draagvermogen (N)
600x600x20	50	160
1200x600x20	50	160
1200x1200x20	50	160

Belasting/draagvermogen

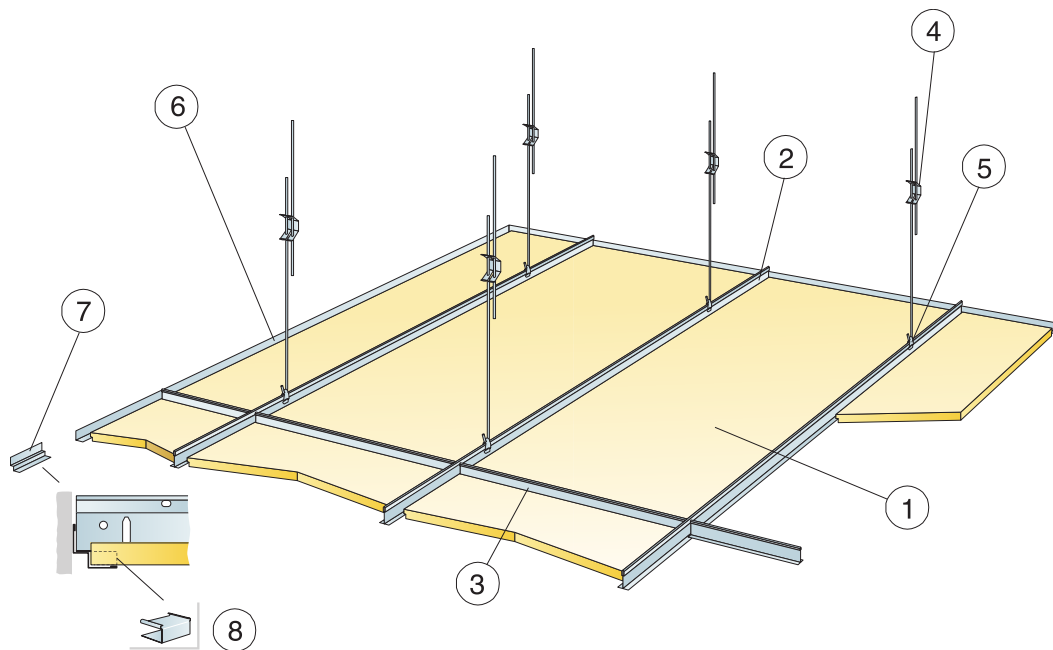

© Ecophon Group

MATERIAALSPECIFICATIE (EXCLUSIEF AFVAL)

	Afmeting, mm			
	1600x600	1800x600	2000x600	2400x600
1 Focus E	1,05/m ²	0,95/m ²	0,85/m ²	0,7/m ²
2 Connect T24 Hoofdprofiel bevestigd h.o.h. 600	1,7m/m ²	1,7m/m ²	1,7m/m ²	1,7m/m ²
3 Connect Dwarsprofiel l=600 mm	0,65m/m ²	0,6m/m ²	0,5m/m ²	0,45m/m ²
4 Connect Snelhanger bevestigd max 1500 mm (max. afstand tot de wand 450 mm)	1,1/m ²	1,1/m ²	1,1/m ²	1,1/m ²
5 Connect Hanger clip	1,1/m ²	1,1/m ²	1,1/m ²	1,1/m ²
6 Connect Hoekprofiel, bevestigd h.o.h 300 mm	Zoals vereist			
7 Connect Verdiept Hoekprofiel, bevestigd h.o.h. 300 mm	Zoals vereist			
8 Connect Opvulblokje (voor Verdiept U profiel)	Zoals vereist			
Δ Min. totaalhoogte tot onderkant plafond: 110 mm	-	-	-	-
δ Min. hoogte voor demontage: 110 mm	-	-	-	-

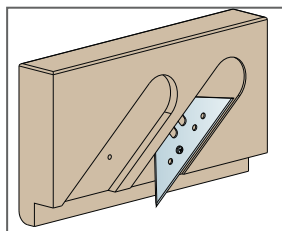
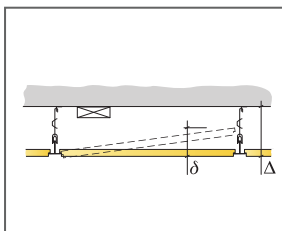

Kantsnijder E

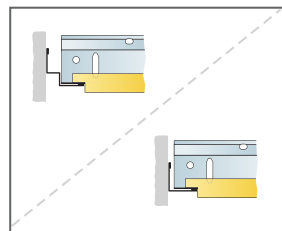

Afmeting, mm	Maximale belasting [N]	Minimaal draagvermogen [N]
1600x600x20	50	160
1800x600x20	50	160
2000x600x20	50	160
2400x600x20	50	160

Belasting/draagvermogen

INSTALLATIESCHEMA (M49) VOOR ECOPHON FOCUS E XL IN GANGEN

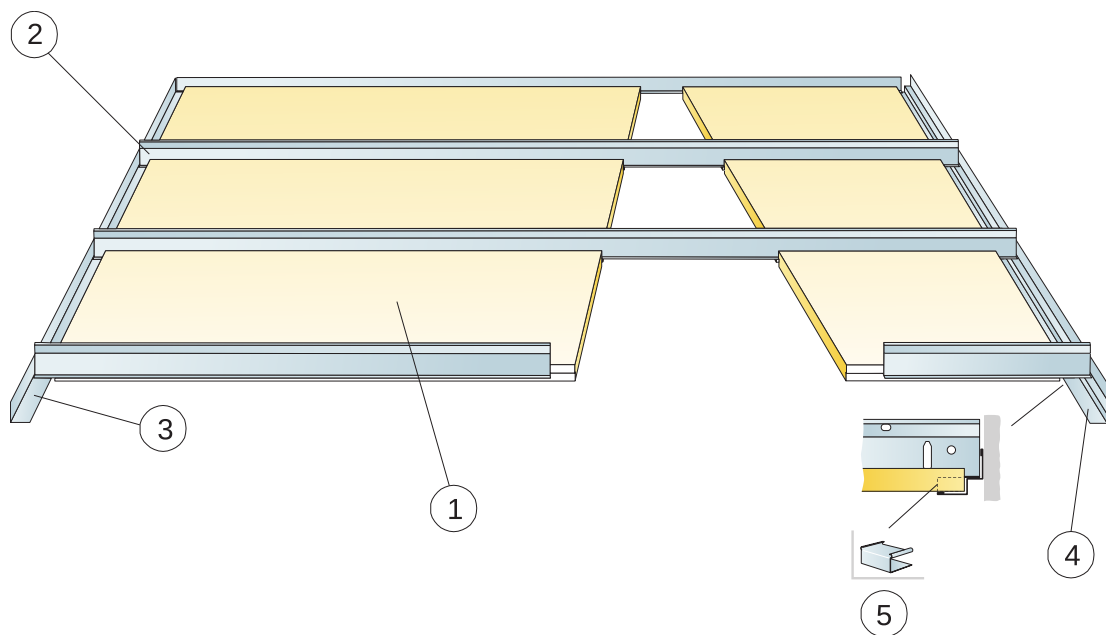

© Ecophon Group

MATERIAALSPECIFICATIE (EXCLUSIEF AFVAL)

	Afmeting, mm			
	1600x600	1800x600	2000x600	2400x600
1 Focus E	1,05/m ²	0,95/m ²	0,85/m ²	0,7/m ²
2 Connect T24 Corridor profiel, bevestigd h.o.h. 600 mm	1,05/m ²	0,95/m ²	0,85/m ²	0,7/m ²
3 Connect Hoekprofiel, bevestigd h.o.h. 200 mm	Zoals vereist			
4 Connect Verdiept Hoekprofiel, bevestigd h.o.h. 200 mm	Zoals vereist			
5 Connect Opvulblokje (voor Verdiept U profiel)	Zoals vereist			
Δ Min. totaalhoogte tot onderkant plafond: 50 mm	-	-	-	-
δ Min. hoogte voor demontage: 75 mm	-	-	-	-

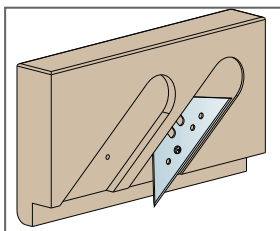
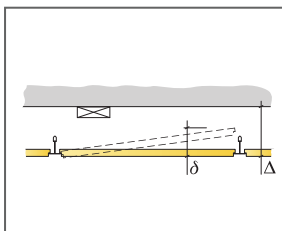

Kantsnijder E

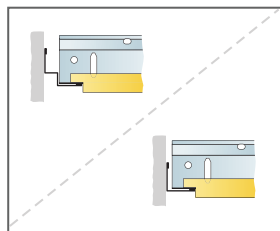

Paspaneel met T-profiel op Hoekprofiel of Verdiept Hoekprofiel

Afmeting, mm	Maximale belasting [N]	Minimaal draagvermogen [N]
1600x600x20	40	-
1800x600x20	20	-
2000x600x20	10	-
2400x600x20	0	-

Belasting/draagvermogen

Ecophon Focus™ Ez

Ecophon Focus™ Ez heeft een verlaagd zichtbaar ophangstelsel met een diagonale kantafwerking waardoor er een nieuw designelement aan het plafond wordt toegevoegd. Voor toepassingen met hoge eisen op het gebied van een goede akoestiek en spraakverstaanbaarheid.



SYSTEEMASSORTIMENT



Afmeting, mm	600x600
T24	•
Dikte (d)	40
Inst. schema	M393

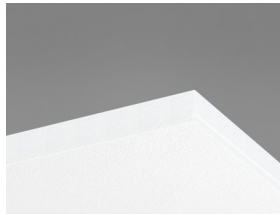

Focus Ez paneel

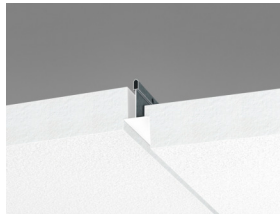

Doorsnede van Focus Ez systeem met Connect T24

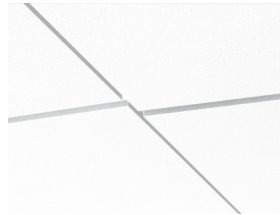

Focus Ez systeem

Acoustics



Geluidsabsorptie:

Testresultaten conform EN ISO 354.

Classificatie conform EN ISO 11654, en de eengetalswaarde voor Noise Reduction Coefficient, NRC, en Sound Absorption Average, SAA, conform ASTM C 423.

α_p , Practical sound absorption coefficient

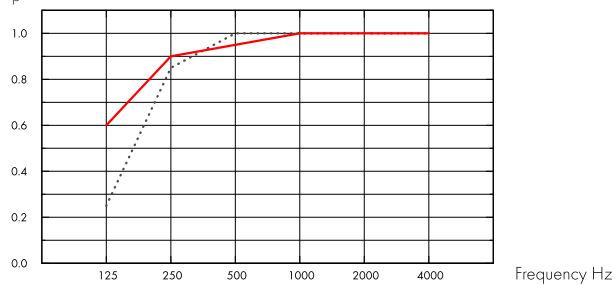

.... Focus Ez 40 mm, 60 mm o.d.s.

— Focus Ez 40 mm, 200 mm o.d.s.

o.d.s = overall depth of system

THK mm	o.d.s. mm	α_p , Practical sound absorption coefficient						α_w	Sound absorption class
		125 Hz	250 Hz	500 Hz	1000 Hz	2000 Hz	4000 Hz		
40	60	0.25	0.85	1.00	1.00	1.00	1.00	1.00	A
40	200	0.60	0.90	0.95	1.00	1.00	1.00	1.00	A

THK mm	o.d.s. mm	NRC	SAA
40	60	1.00	0.99
40	200	1.00	0.97

d mm	AC(1.5) Articulation Class, ASTM E1111, ASTM E1110	D_{nfw} Weighted normalized flanking level difference, ISO 10848-2	CAC dB Ceiling Attenuation Class, ASTM 1414, ASTM E413
40	200	29	31

Binnenluchtqualiteit



Certificaat/ Label

Eurofins Indoor Air Comfort®

IAC Gold



Franse VOC

A+



Cradle to Cradle Certified®



Dit product is Cradle to Cradle Certified® op prestatieniveau Brons (versie 4.0).



Materiaalgezondheid



Dit product heeft een C2C Certified Material Health Certificate™ op Silver-niveau ontvangen (standaardversie 4.0). Het C2C Certified Material Health Certificate™ is een verificatie van de gezondheid en veiligheid van de samenstelling van een product aan de hand van de Materiaalgezondheid-vereisten van de Cradle-to-Cradle Certified Product Standard.



CO2-footprint

	kg CO ₂ equiv/m ²	Levenscyclusfasen A1 t/m C4 vanaf EPD, conform ISO 14025 / EN 15804
Focus Ez	5,9	



Circulariteit

Minimaal gehalte gerecycled materiaal	62%
Recycleerbaarheid	Volledig recyclebaar



Brandveiligheid

Land	Brandnorm	Klasse	De kern van glaswol van de panelen is getest en geclassificeerd als niet-brandbaar conform EN ISO 1182.
Europe	EN 13501-1	A2-s1,d0	



Vochtbestendigheid

Klasse C, relatieve luchtvochtigheid 95% bij 30°C, volgens EN 13964:2014



Visuele uitstraling

White Frost, benadert NCS kleurmonster S 0500-N, 85% lichtreflectie. Glans < 1.



Reiniging

De panelen mogen dagelijks worden afgestoft en gestofzuigd en wekelijks met een vochtige doek worden gereinigd.



Toegankelijkheid

De panelen zijn eenvoudig demonteerbaar. Minimum demontagehoogte conform installatieschema.



Installatie

Montage conform installatieschema, installatiehandleiding en Drawing Aid. Voor informatie over de minimale afhanghoogte van het systeem, zie materiaalspecificatie.



Systeemgewicht

	kg/m ²
Focus Ez	3,5
Focus Ez + Connect grid system	4,5

Gewichtsinformatie is indicatief en onderhevig aan variatie.



Functionele eigenschappen

Zie tabel voor maximale belasting en minimaal draagvermogen en functionele eigenschappen op www.ecophon.nl



CE

Ecophon plafondsysteem zijn CE gemarkeerd volgens de Europese geharmoniseerde norm EN13964:2014. Bouwmaterialen met CE markering worden ondersteund door een Declaration of Performance (DOP) die de gebruikers in staat stellen om de prestaties van beschikbare producten op de Europese markt te vergelijken.

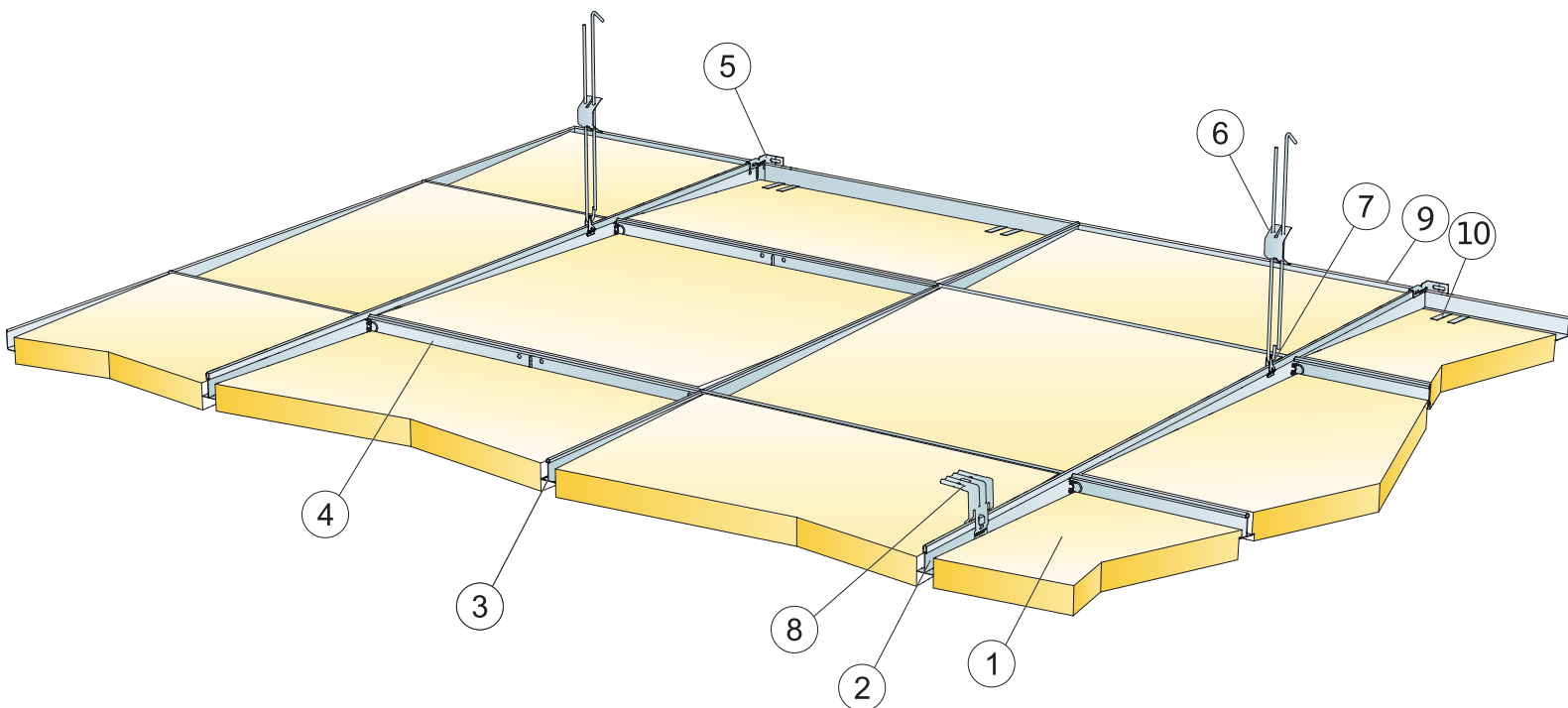

MATERIAALSPECIFICATIE (EXCLUSIEF AFVAL)

	Afmeting, mm
	600x600
1 Focus Ez	2,8/m ²
2 Connect T24 Hoofdprofiel bevestigd h.o.h. 1200 mm	0,9m/m ²
3 Connect T24 Dwarsprofiel, L=1200 mm, bevestigd h.o.h. 600 mm	1,7m/m ²
4 Connect T24 Dwarsprofiel L= 600	0,9m/m ²
5 Connect Wandbevestiging voor T-profiel	1/voor elke afgehangen rij Hoofdprofiel
6 Connect Snelhanger, bevestigd h.o.h. 1200 mm (max. afstand tot de wand 600 mm)	0,7/m ²
7 Connect Hanger Clip (niet geschikt voor zwembaden)	0,7/m ²
8 Voor directe installatie: Connect Ophangbeugel bevestigd h.o.h. 1200 mm	0,7/m ²
9 Connect Hoekprofiel, bevestigd h.o.h 300 mm	Zoals vereist
10 Connect Draagclip DG25	2/300-400mm op ieder gesneden paspaneel met 1 dragende zijde
Δ Min. alhanghoogte onderkant plafond, met Snelhanger: 110 mm, met Ophangbeugel: 80 mm	-
δ Min. hoogte voor demontage:80 mm	-

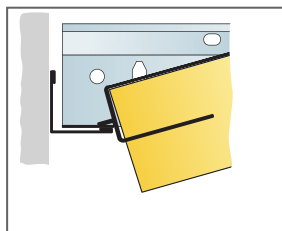
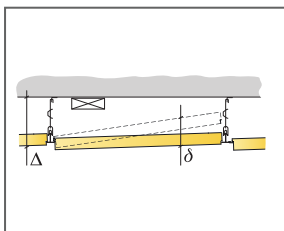

Snijkt met Connect Draagclip Dg25

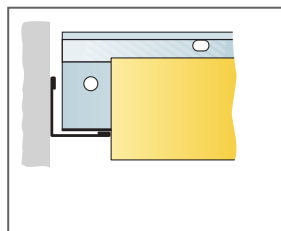

Wandaansluiting niet dragende zijde

Afmeting, mm	Maximale belasting [N]	Minimaal draagvermogen [N]
600x600x40	40	160

Belasting/draagvermogen

Ecophon Focus™ F

Ecophon Focus™ F wordt rechtstreeks op een bestaand plafond van gipsplaat, beschotten, panlatten of beton geïnstalleerd waardoor een plafond met een gladde uitstraling ontstaat. Voor toepassingen waarbij een mechanisch aan het bouwkundig plafond bevestigd plafond vereist is.



Ten Cor Ten, Madrid, Spain

SYSTEMASSORTIMENT



Afmeting, mm	600x600	1200x600
Direct	•	•
Dikte (d)	20	20
Inst. schema	M15	M15

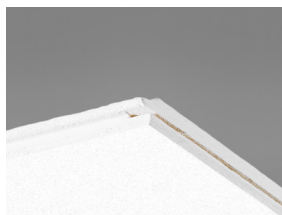

Focus F paneel

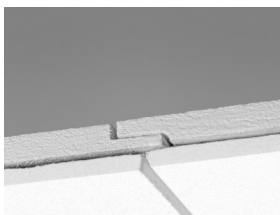

Doorsnede van Focus F systeem

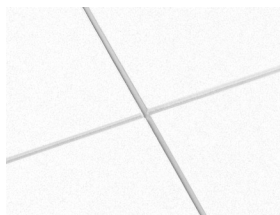

Focus F systeem

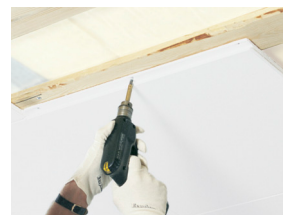

Focus F wordt met schroeven gemonteerd

Acoustics



Geluidsabsorptie:

Testresultaten conform EN ISO 354.

Classificatie conform EN ISO 11654, en de eengetalswaarde voor Noise Reduction Coefficient, NRC, en Sound Absorption Average, SAA, conform ASTM C 423.

α_p , Practical sound absorption coefficient

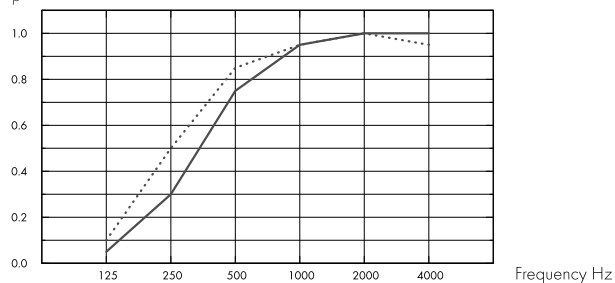

— Focus F 20 mm, 20 mm o.d.s.

.... Focus F 20 mm, 40 mm o.d.s.

o.d.s = overall depth of system

THK mm	o.d.s. mm	α_p , Practical sound absorption coefficient						α_w	Sound absorption class
		125 Hz	250 Hz	500 Hz	1000 Hz	2000 Hz	4000 Hz		
20	20	0.05	0.30	0.75	0.95	1.00	1.00	0.60	C
20	40	0.10	0.50	0.85	0.95	1.00	0.95	0.80	B

THK mm	o.d.s. mm	NRC	SAA
20	20	0.75	0.76
20	40	0.85	0.82

Binnenluchtqualiteit



Certificaat/ Label

Eurofins Indoor Air Comfort®

IAC Gold

Franse VOC

A+



Cradle to Cradle Certified®



Dit product is Cradle to Cradle Certified® op prestatieniveau Brons (versie 4.0).



Materiaalgezondheid



Dit product heeft een C2C Certified Material Health Certificate™ op Silver-niveau ontvangen (standaardversie 4.0). Het C2C Certified Material Health Certificate™ is een verificatie van de gezondheid en veiligheid van de samenstelling van een product aan de hand van de Materiaalgezondheid-vereisten van de Cradle-to-Cradle Certified Product Standard.



CO2-footprint

	kg CO ₂ equiv/m ²	Levenscyclusfasen A1 t/m C4 vanaf EPD, conform ISO 14025 / EN 15804
Focus F	4,90	



Circulariteit

Minimaal gehalte gerecycled materiaal	59%
Recycleerbaarheid	Volledig recyclebaar



Brandveiligheid

Land	Brandnorm	Klasse	De kern van glaswol van de panelen is getest en geclassificeerd als niet-brandbaar conform EN ISO 1182.
Europe	EN 13501-1	A2-s1,d0	



Vochtbestendigheid

Klasse C, relatieve luchtvochtigheid 95% bij 30°C, volgens EN 13964:2014



Visuele uitstraling

White Frost, benadert NCS kleurmonster S 0500-N, 85% lichtreflectie. Glans < 1.



Reiniging

De panelen mogen dagelijks worden afgestoft en gestofzuigd en wekelijks met een vochtige doek worden gereinigd.



Toegankelijkheid

De panelen zijn niet demonteerbaar



Installatie

Montage conform installatieschema, installatiehandleiding en Drawing aid. Voor informatie over de minimale afhanghoogte, zie materiaalspecificatie. Voor het beste resultaat moet het oppervlak vlak zijn, hoewel acceptabele resultaten bereikt kunnen worden op enigszins oneven oppervlakken. Bij sterk oneven oppervlakken wordt montage van rachelwerk als ondergrond aanbevolen.



Systemengewicht

	kg/m ²	Gewichtsinformatie is indicatief en onderhevig aan variatie.
Focus F	2,3	



Functionele eigenschappen

Aanvullende belasting moet aan het bouwkundig plafond worden afgehangen



CE

Ecophon plafondsysteem zijn CE gemarkeerd volgens de Europese geharmoniseerde norm EN13964:2014. Bouwmaterialen met CE markering worden ondersteund door een Declaration of Performance (DOP) die de gebruikers in staat stellen om de prestaties van beschikbare producten op de Europese markt te vergelijken.

INSTALLATIESCHEMA (M15) VOOR ECOPHON FOCUS F

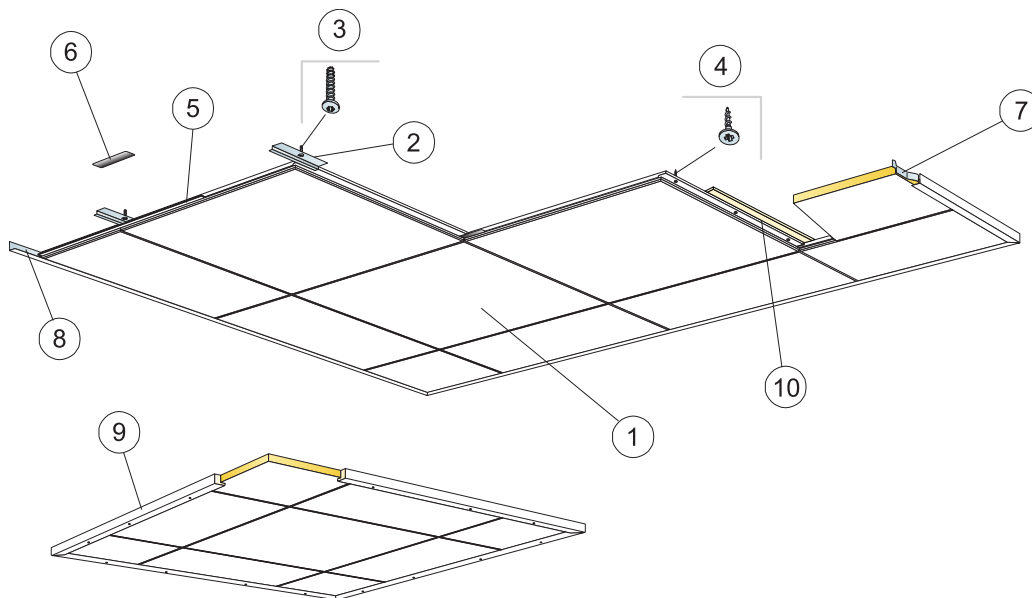

© Ecophon Group

MATERIAALSPECIFICATIE (EXCLUSIEF AFVAL)

	Afmeting, mm	
	600x600	1200x600
1 Focus F	2,8/m ²	1,4/m ²
2 Connect Bevestigingsklem Focus F, bevestigd h.o.h. 600 mm (voor toepassing in beton)	2,8/m ²	2,8/m ²
3 Connect Ankerschroef, bevestigd h.o.h. 600 mm (voor toepassing in beton)	2,8/m ²	2,8/m ²
4 Connect Installatieschroef MVL (voor gebruik in gipsplaat of hout)	8,3/m ²	7/m ²
5 Connect Spline F 0160, L=600 mm.	2,8/m ²	1,4/m ²
6 Connect Spline 0219, L=150 mm	2,8/m ²	1,4/m ²
7 Connect Aandrukveer	1/panel in the last row	2/panel in the last row
8 Connect Hoekprofiel, bevestigd h.o.h 300 mm	Zoals vereist	
9 Voor het installeren van vrijhangende plafonds: Connect Houten profiel. L=2500 mm, (bevestigd max. h.o.h. 500 mm)	Zoals vereist	
10 Rachelwerk geïnstalleerd h.o.h. 600 mm (300 mm indien er thermische isolatie boven is geplaatst), met schroeven in de latten.	Zoals vereist	
Δ Min. totaalhoogte tot onderkant plafond: 20 mm	-	-
δ Min. hoogte voor demontage: Het plafondsysteem is niet demonteerbaar	-	-

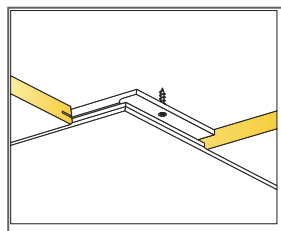
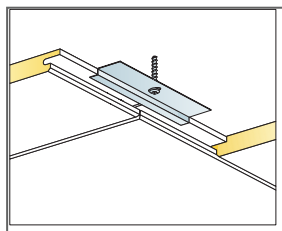
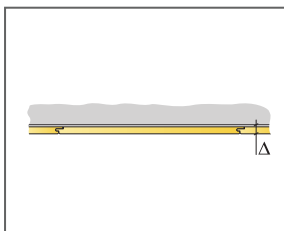

Afmeting, mm	Maximale belasting [N]	Minimaal draagvermogen [N]
600x600x20	-	-
1200x600x20	-	-

Belasting/draagvermogen

Ecophon Focus™ Lp

Ecophon Focus™ Lp heeft een half verdekt ophangstelsel om de richting in een ruimte te benadrukken. Met een ruime opening tussen panelen in de richting waarop de nadruk ligt en een kleine opening tussen panelen in de andere richting. Het systeem bestaat uit Focus™ Lp panelen en Focus™ Lp Technische panelen.



Kopio Courthouse, Finland

SYSTEEMASSORTIMENT

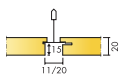

Afmeting, mm	600x150	600x300	600x600	1200x150	1200x300	1200x600	XL 1800x600
T24	•	•	•	•	•	•	•
Dikte (d)	20	20	20	20	20	20	20
Inst. schema	M391	M390, M391	M390, M391	M391	M390, M391	M390, M391	M392

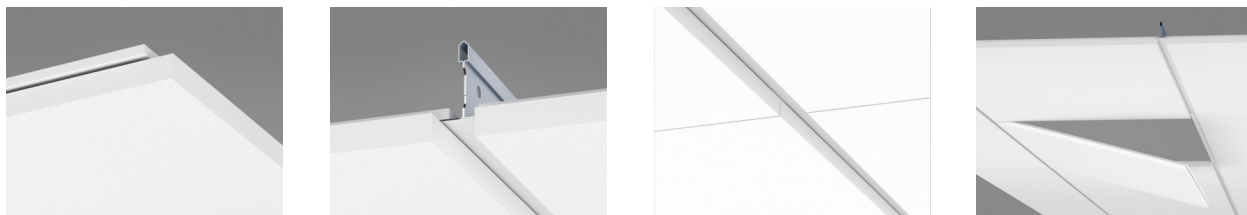

Doorsnede van Focus Lp systeem met Connect T24 Hoofdprofiel

Acoustics



Geluidsabsorptie:

Testresultaten conform EN ISO 354.

Classificatie conform EN ISO 11654, en de eengetalswaarde voor Noise Reduction Coefficient, NRC, en Sound Absorption Average, SAA, conform ASTM C 423.

α_p , Praktische geluidsabsorptiecoëfficiënt

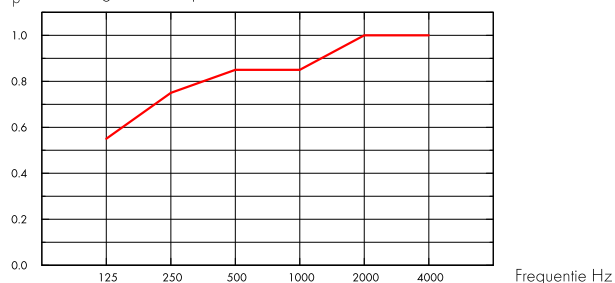

— Focus Lp 20 mm, 200 mm o.d.s.
o.d.s = overall depth of system

THK mm	o.d.s. mm	α_p , Practical sound absorption coefficient						α_w	Sound absorption class
		125 Hz	250 Hz	500 Hz	1000 Hz	2000 Hz	4000 Hz		
20	200	0.55	0.75	0.85	0.85	1.00	1.00	0.90	A

THK mm	o.d.s. mm	NRC	SAA
20	200	0.85	0.87
20	400	0.80	0.82

d mm	AC(1.5) Articulation Class, ASTM E1111, ASTM E1110	D_{nfw} Weighted normalized flanking level difference, ISO 10848-2	CAC dB Ceiling Attenuation Class, ASTM 1414, ASTM E413
20	180	24	25

Binnenluchtkwaliteit



Certificaat/ Label

Eurofins Indoor Air Comfort®

Franse VOC

IAC Gold

A+



Cradle to Cradle Certified®



Dit product is Cradle to Cradle Certified® op prestatieniveau Brons (versie 4.0).



Materiaalgezondheid



Dit product heeft een C2C Certified Material Health Certificate™ op Silver-niveau ontvangen (standaardversie 4.0). Het C2C Certified Material Health Certificate™ is een verificatie van de gezondheid en veiligheid van de samenstelling van een product aan de hand van de Materiaalgezondheid-vereisten van de Cradle-to-Cradle Certified Product Standard.



CO2-footprint

kg CO ₂ equiv/m ²		Levenscyclusfasen A1 t/m C4 vanaf EPD, conform ISO 14025 / EN 15804
Focus Ip	4,66	



Circulariteit

Minimaal gehalte gerecycled materiaal	57%
Recycleerbaarheid	Volledig recyclebaar



Brandveiligheid

Land	Brandnorm	Klasse	De kern van glaswol van de panelen is getest en geclassificeerd als niet-brandbaar conform EN ISO 1182.
Europe	EN 13501-1	A2-s1,d0	



Vochtbestendigheid

Klasse C, relatieve luchtvochtigheid 95% bij 30°C, volgens EN 13964:2014



Visuele uitstraling

White Frost, benadert NCS kleurmonster S 0500-N, 85% lichtreflectie. Glans < 1.



Reiniging

De panelen mogen dagelijks worden afgestoft en gestofzuigd en wekelijks met een vochtige doek worden gereinigd.



Toegankelijkheid

De panelen zijn eenvoudig demonteerbaar. Minimum demontagehoogte conform installatieschema.



Installatie

Montage conform installatieschema, installatiehandleiding en Drawing Aid. Voor informatie over de minimale afhanghoogte van het systeem, zie materiaalspecificatie. Het systeem wordt niet aanbevolen voor kleine ruimtes (ongeveer 2x2 m). Bij plafonds met veel integraties moet ontwerp en installatie nauwkeurig gepland worden.



Systeemgewicht

	kg/m ²	Gewichtsinformatie is indicatief en onderhevig aan variatie.
Focus Ip	2,4	
Focus Ip + Connect grid system	3,4	



Functionele eigenschappen

Zie tabel over Maximale belasting en Minimaal draagvermogen en Functionele eigenschappen, Mechanische eigenschappen op www.ecophon.nl. Voor de Technische panelen geïnstalleerd conform M391, geldt een maximale belasting van 100 N voor elk Hoofdprofiel HD per 1200 mm. Dit geeft een totale maximale belasting van 200 N bij een evenredig verdeelde belasting over twee Hoofdprofielen.



CE

Ecophon plafondsysteem zijn CE gemarkeerd volgens de Europese geharmoniseerde norm EN13964:2014. Bouwmaterialen met CE markering worden ondersteund door een Declaration of Performance (DOP) die de gebruikers in staat stellen om de prestaties van beschikbare producten op de Europese markt te vergelijken.

INSTALLATIESCHEMA (M390) VOOR ECOPHON FOCUS LP

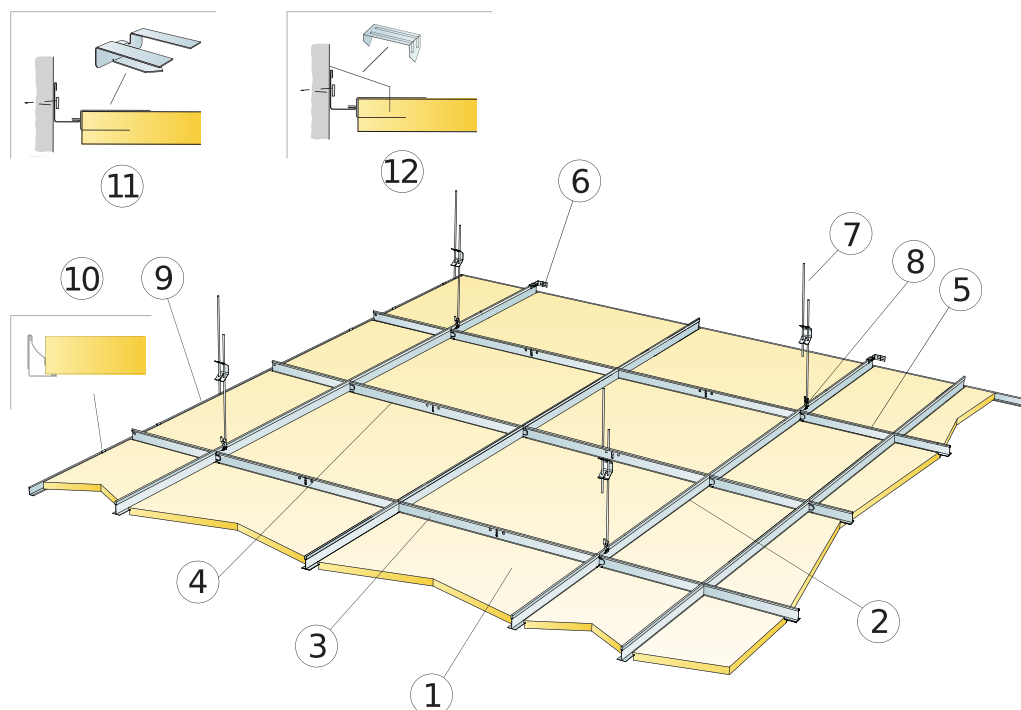

MATERIAALSPECIFICATIE (EXCLUSIEF AFVAL)

	Afmeting, mm			
	600x300	600x600	1200x300	1200x600
1 Focus lp	5,6/m ²	2,8/m ²	2,8/m ²	1,4/m ²
2 Connect T24 Hoofdprofiel bevestigd h.o.h. 1200 (max. afstand tot de wand 600 mm)	0,9m/m ²	0,9m/m ²	0,9m/m ²	0,9m/m ²
3 Connect T24, Dwarsprofiel L=1200	3,4m/m ²	1,7m/m ²	3,4m/m ²	1,7m/m ²
4 Connect T24 Dwarsprofiel, L=600 mm	-	0,9m/m ²	-	-
5 Connect T24 Dwarsprofiel, L=300 mm	0,9m/m ²	-	-	-
6 Connect Wandbevestiging voor T-profiel	1/voor elke afgehangen rij Hoofdprofiel			
7 Connect Snelhanger, bevestigd h.o.h. 1200 mm (max. afstand tot de wand 600 mm)	0,7/m ²	0,7/m ²	0,7/m ²	0,7/m ²
8 Connect Hanger Clip (niet geschikt voor zwembaden)	0,7/m ²	0,7/m ²	0,7/m ²	0,7/m ²
9 Connect Hoekprofiel, bevestigd h.o.h 300 mm	Zoals vereist			
10 Connect Wandveer	2 pcs/on every cut perimeter tile with only 1 supporting edge			
11 Connect Draagclip Dg20	2per paspaneel, aan de lange gesneden zijde	2per paspaneel, aan de lange gesneden zijde	3per paspaneel, aan de lange gesneden zijde	3per paspaneel, aan de lange gesneden zijde
12 Connect Paspaneel clip	1/300-400mm op ieder gesneden paspaneel met 1 dragende zijde			
Δ Min. totaalhoogte tot onderkant plafond: 115 mm	-	-	-	-
δ Min. hoogte voor demontage: 20 mm	-	-	-	-
Gebruik Connect Draagbrug voor integratie van armaturen in panelen	-	-	-	-

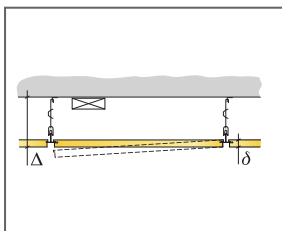

Zie materiaalspecificatie

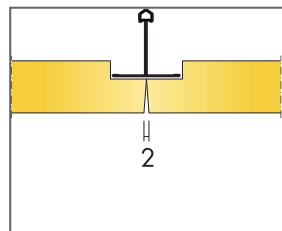
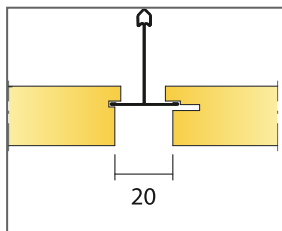

Afmeting, mm	Maximale belasting [N]	Minimaal draagvermogen [N]
600x300x20	30	160
600x600x20	30	160
1200x300x20	30	160
1200x600x20	30	160

Belasting/draagvermogen

INSTALLATIESCHEMA (M391) VOOR ECOPHON FOCUS LP TECHNISCH PANEEL

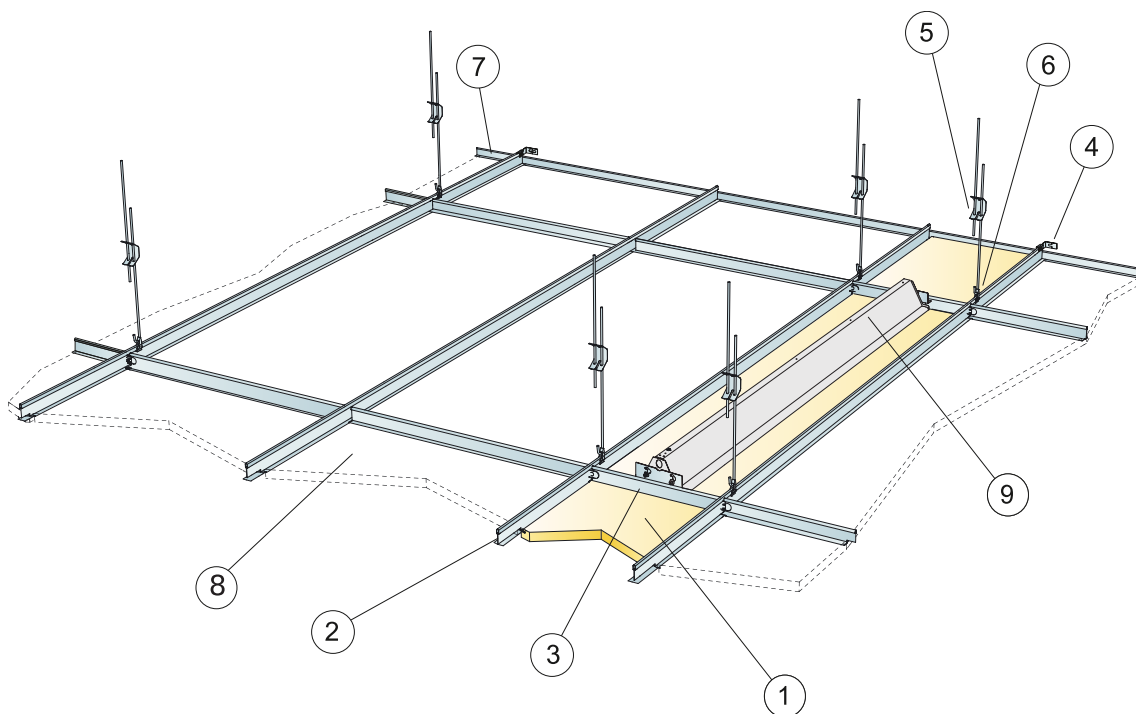

MATERIAALSPECIFICATIE (EXCLUSIEF AFVAL)

	Afmeting, mm					
	600x150	600x300	600x600	1200x150	1200x300	1200x600
1 Focus Lp Technisch paneel	11,1/m ²	5,6/m ²	2,8/m ²	5,6/m ²	2,8/m ²	1,4/m ²
2 Connect T24 Hoofdprofiel	6,7m/m ²	3,35m/m ²	1,7m/m ²	6,7m/m ²	3,35m/m ²	1,7m/m ²
3 Connect T24 Dwarsprofiel, L=150/300/600 mm	1,7m/m ²	1,7m/m ²	1,7m/m ²	0,85m/m ²	0,85m/m ²	0,85m/m ²
4 Connect Wandbevestiging voor T-profiel	1/voor elke afgehangen rij Hoofdprofiel					
5 Connect Snelhanger (max. afstand tot de wand 600 mm)	5,6/m ²	2,8/m ²	1,4/m ²	5,6/m ²	2,8/m ²	1,4/m ²
6 Connect Hanger clip	5,6/m ²	2,8/m ²	1,4/m ²	5,6/m ²	2,8/m ²	1,4/m ²
7 Connect Hoekprofiel, bevestigd h.o.h 300 mm	Zoals vereist					
8 Focus Lp (omgevend plafond)	-	-	-	-	-	-
9 Ecophon Line Lp	-	-	-	-	-	-
Δ Min. Totaalhoogte van het systeem: 105 mm (190 mm i.c.m Connect Fixerrail connectie)	-	-	-	-	-	-
δ Min. hoogte voor demontage: 20 mm	-	-	-	-	-	-
Gebruik Connect Draagbrug voor integratie van armaturen in panelen	-	-	-	-	-	-
De zone met materiaalspecificatie voor M279 verwijst naar de installatie tussen twee afgehangen Hoofdprofielen. Een maximum van twee rijen met Technische panelen kunnen naast elkaar worden geïnstalleerd.	-	-	-	-	-	-
Voor integratie van een armatuur met een doorbroken fixeerrail, breedte < 300 mm, gebruik Connect Fixeerrail connectie, max hoogte 75 mm	-	-	-	-	-	-

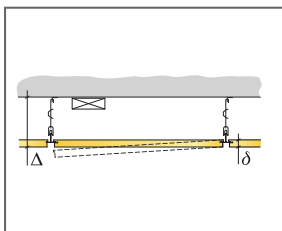

Zie materiaalspecificatie

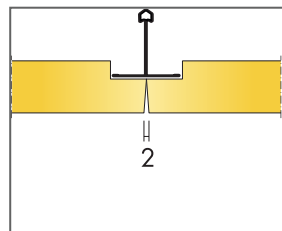
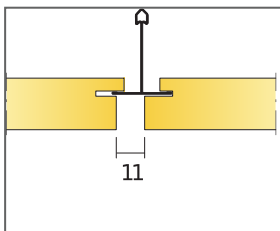

Afmeting, mm	Maximale belasting [N]	Minimaal draagvermogen [N]
600x150x20	50	160
600x300x20	50	160
600x600x20	50	160
1200x150x20	50	160
1200x300x20	50	160
1200x600x20	50	160

Belasting/draagvermogen

INSTALLATIESCHEMA (M392) VOOR ECOPHON FOCUS LP

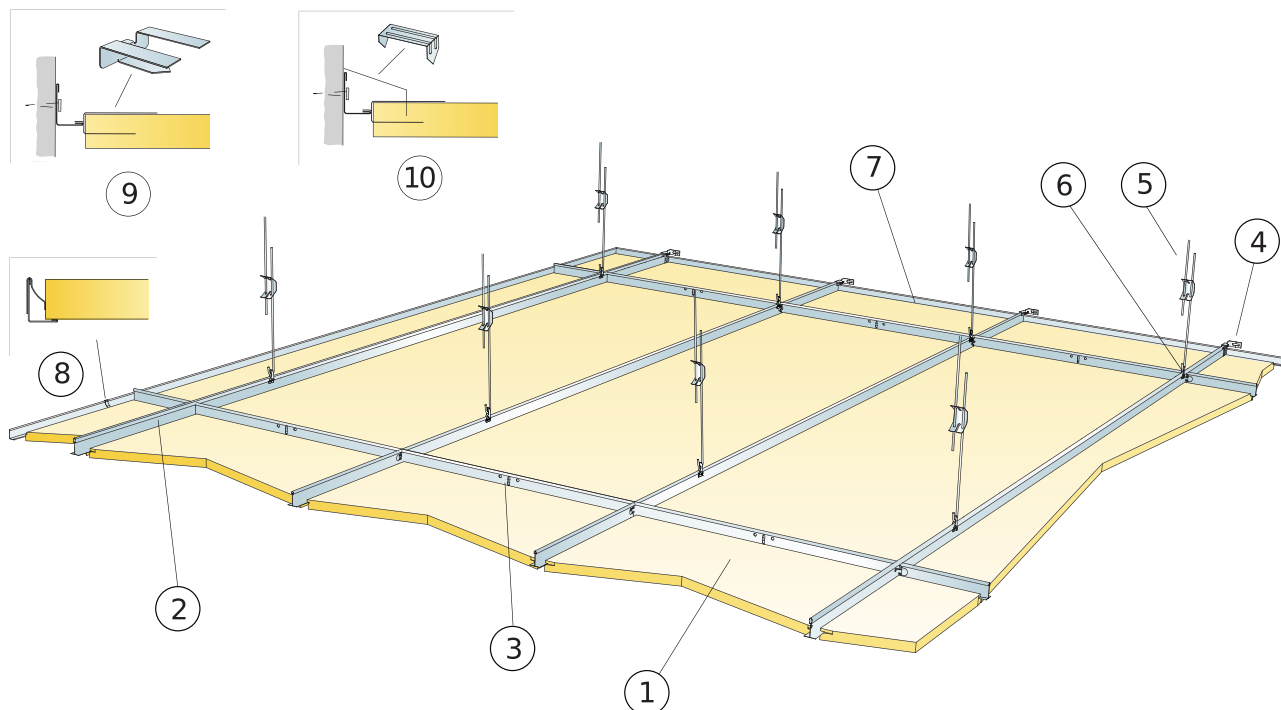

MATERIAALSPECIFICATIE (EXCLUSIEF AFVAL)

		Afmeting, mm
		1800x600
1	Focus Lp	0,95/m ²
2	Connect T24 Hoofdprofiel bevestigd h.o.h. 600	1,7m/m ²
3	Connect Dwarsprofiel L=600 mm	0,6m/m ²
4	Connect Wandbevestiging voor T-profiel	1/voor elke afgehangen rij Hoofdprofiel
5	Connect Snelhanger bevestigd max 1500 mm (max. afstand tot de wand 450 mm)	1,1/m ²
6	Connect Hanger Clip (niet geschikt voor zwembaden)	0,7/m ²
7	Connect Hoekprofiel, bevestigd h.o.h 300 mm	Zoals vereist
8	Connect Wandveer	3pcs/on every cut perimeter tile with only 1 supporting edge
9	Connect Draagclip Dg20	4per paspaneel, aan de lange gesneden zijde
10	Connect Paspaneel clip	1/300-400mm op ieder gesneden paspaneel met 1 dragende zijde
Δ Min. totaalhoogte tot onderkant plafond: 115 mm		-
δ Min. hoogte voor demontage: 20 mm		-
Gebruik Connect Draagbrug voor integratie van armaturen in panelen		-

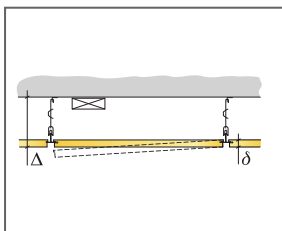

Zie materiaalspecificatie

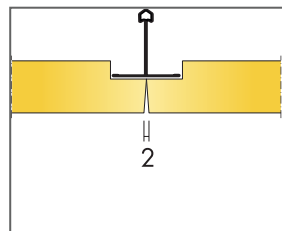
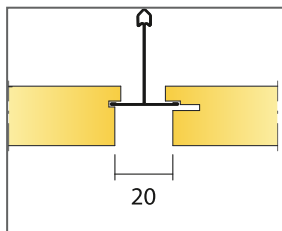

Afmeting, mm	Maximale belasting [N]	Minimaal draagvermogen [N]
1800x600x20	50	160

Belasting/draagvermogen

Ecophon Focus™ SQ

Ecophon Focus™ SQ wordt rechtstreeks op het bouwkundig plafond gelijmd. Panelen worden geïnstalleerd met een opening tussen de panelen waardoor een plafond met een gladde uitstraling ontstaat. Voor toepassingen waarbij de minimaal mogelijke diepte van het systeem vereist is vanwege beperkt beschikbare ruimte of om een andere reden.



SYSTEEMASSORTIMENT



Afmeting, mm	600x600	1200x600
Direct	•	•
Dikte (d)	20	20
Inst. schema	M107	M107

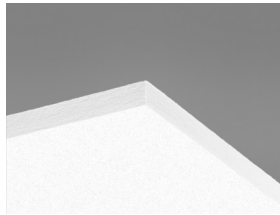

Focus SQ paneel

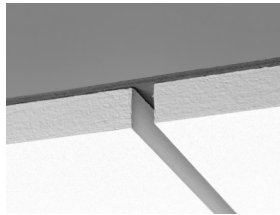

Doorsnede van Focus SQ systeem

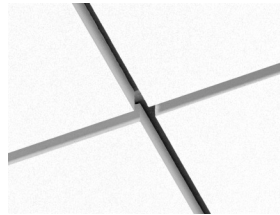

Focus SQ systeem

Acoustics



Geluidsabsorptie:

Testresultaten conform EN ISO 354.

Classificatie conform EN ISO 11654, en de eengetalswaarde voor Noise Reduction Coefficient, NRC, en Sound Absorption Average, SAA, conform ASTM C 423.

α_p , Practical sound absorption coefficient

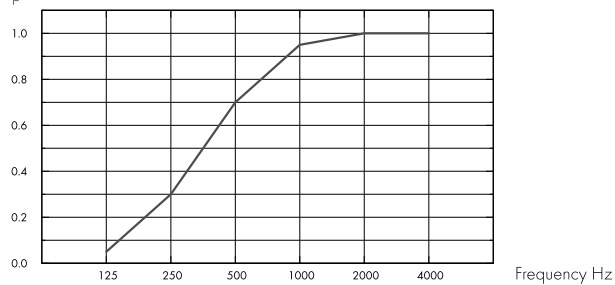

– Focus SQ 20 mm, 23 mm o.d.s.
o.d.s = overall depth of system

THK mm	o.d.s. mm	α_p , Practical sound absorption coefficient						α_w	Sound absorption class
		125 Hz	250 Hz	500 Hz	1000 Hz	2000 Hz	4000 Hz		
20	23	0.05	0.30	0.70	0.95	1.00	1.00	0.60	C

THK mm	o.d.s. mm	NRC	SAA
20	23	0.75	0.75

d mm	AC(1.5) Articulation Class, ASTM E1111, ASTM E1110
20	190

Binnenluchtqualiteit



Certificaat/ Label

Eurofins Indoor Air Comfort®

IAC Gold

Franse VOC

A+



Cradle to Cradle Certified®



Dit product is Cradle to Cradle Certified® op prestatieniveau Brons (versie 4.0).



Materiaalgezondheid



Dit product heeft een C2C Certified Material Health Certificate™ op Silver-niveau ontvangen (standaardversie 4.0). Het C2C Certified Material Health Certificate™ is een verificatie van de gezondheid en veiligheid van de samenstelling van een product aan de hand van de Materiaalgezondheid-vereisten van de Cradle-to-Cradle Certified Product Standard.



CO2-footprint

kg CO ₂ equiv/m ²		Levenscyclusfasen A1 t/m C4 vanaf EPD, conform ISO 14025 / EN 15804
Focus SQ	6,10	



Circulariteit

Minimaal gehalte gerecycled materiaal	57%
Recycleerbaarheid	Volledig recyclebaar



Brandveiligheid

Land	Brandnorm	Klasse	De kern van glaswol van de panelen is getest en geclassificeerd als niet-brandbaar conform EN ISO 1182.
Europe	EN 13501-1	A2-s1,d0	



Vochtbestendigheid

Klasse C, relatieve luchtvochtigheid 95% bij 30°C, volgens EN 13964:2014



Visuele uitstraling

White Frost, benadert NCS kleurmonster S 0500-N, 85% lichtreflectie. Glans < 1.



Reiniging

De panelen mogen dagelijks worden afgestoft en gestofzuigd en wekelijks met een vochtige doek worden gereinigd.



Toegankelijkheid

De panelen zijn niet demonteerbaar



Installatie

Montage conform installatieschema, installatiehandleiding en Drawing Aid. Voor informatie over de minimale afhanghoogte van het systeem, zie materiaalspecificatie. De oppervlakken moeten sterk genoeg zijn om de belasting door het gewicht van de panelen te kunnen dragen. Bij twijfel eerst lijmtesten uitvoeren. Het oppervlak dient droog en schoon te zijn. Voor de beste resultaten moet het oppervlak gelijkmatig zijn, echter op licht ongelijkmatige vlakken kan een acceptabel resultaat worden verkregen.



Systeemgewicht

kg/m ²		Gewichtsinformatie is indicatief en onderhevig aan variatie.
Focus SQ	2,4	



Functionele eigenschappen

Aanvullende belasting moet aan het bouwkundig plafond worden afgehangen



CE

Ecophon plafondsysteem zijn CE gemarkeerd volgens de Europese geharmoniseerde norm EN13964:2014. Bouwmaterialen met CE markering worden ondersteund door een Declaration of Performance (DOP) die de gebruikers in staat stellen om de prestaties van beschikbare producten op de Europese markt te vergelijken.

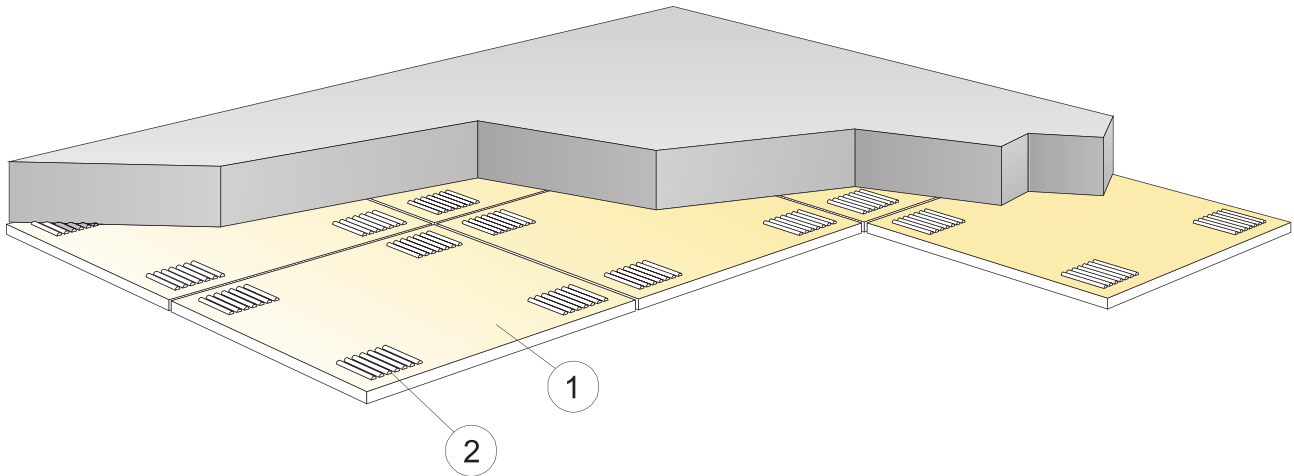

© Ecophon Group

MATERIAALSPECIFICATIE (EXCLUSIEF AFVAL)

	Afmeting, mm	
	600x600	1200x600
1 Focus SQ	2,8/m ²	1,4/m ²
2 Connect akoestische lijm [0,25 l/m ² - 0,4 l/m ² afhankelijk van de installatiecondities]	Zoals vereist	
Gebruik de Connect getande spatel om de kit aan te brengen.	-	-
Δ Min. totaalhoogte tot onderkant plafond: Ca 23 mm	-	-
δ Min. hoogte voor demontage: Het plafondsysteem is niet demonteerbaar	-	-
Zichtbare gesneden kanten dienen geveerd te worden.	-	-
* Paneel Moduul maat 600x600 [592x592], 1200x600 [1192x592]	-	-

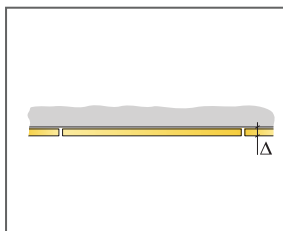

Zie materiaalspecificatie

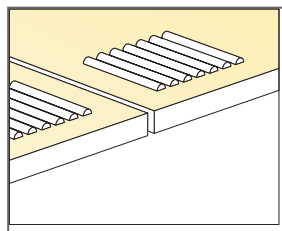

Toepassing van lijm

Afmeting, mm	Maximale belasting [N]	Minimaal draagvermogen [N]
600x600x20	-	-
1200x600x20	-	-

Belasting/draagvermogen

Ecophon Focus™ Flexiform A

Ecophon Focus™ Flexiform A panelen worden plat geleverd en ter plekke concaaf of convex gebogen met behulp van speciale profielen. Ideaal voor het creëren van oppervlakken met speciale krommingen of als de afmetingen van de installaties boven het verlaagde plafond niet kunnen worden aangepast.



Miejska Sala Widowiskowa Sportowa, Keplno, Poland

SYSTEMASSORTIMENT

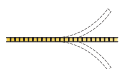

Afmeting, mm	1200x600	1600x600	2000x600	2400x600
T24	•	•	•	•
Dikte (d)	30	30	30	30
Inst. schema	M31, M31ec, M31ic	M31, M31ec, M31ic	M31, M31ec, M31ic	M31, M31ec, M31ic

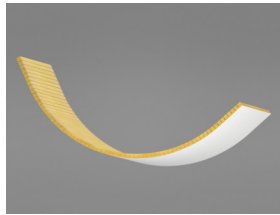

Focus Flexiform A paneel

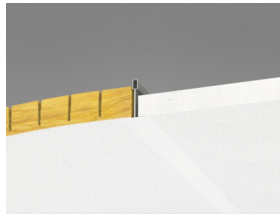

Doorsnede van Focus Flexiform A systeem met Connect T24

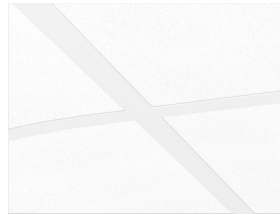

Focus Flexiform A systeem

Acoustics



Akoestische waarden in overeenstemming met een vlak plafond

Geluidsabsorptie:

Testresultaten conform EN ISO 354.

Classificatie conform EN ISO 11654, en de eengetalswaarde voor Noise Reduction Coefficient, NRC, en Sound Absorption Average, SAA, conform ASTM C 423.

α_p , Praktische geluidsabsorptiecoëfficiënt

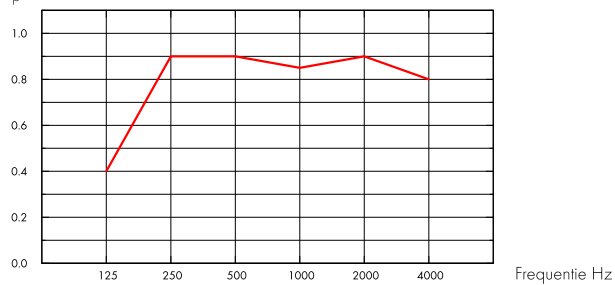

— Focus Flexiform A 30 mm, 200 mm o.d.s.
o.d.s = overall depth of system

THK mm	o.d.s. mm	α_p , Practical sound absorption coefficient						α_w	Sound absorption class
		125 Hz	250 Hz	500 Hz	1000 Hz	2000 Hz	4000 Hz		
30	200	0.40	0.90	0.90	0.85	0.90	0.80	0.90	A



Binnenlucht kwaliteit

Certificaat/ Label

Eurofins Indoor Air Comfort®

IAC Gold

Franse VOC

A+



CO2-footprint

kg CO₂ equiv/m²

Focus Flexiform A

3,1

Levenscyclusfasen A1 t/m C4 vanaf EPD, conform ISO 14025 / EN 15804



Circulariteit

Minimaal gehalte gerecycled materiaal

39%

Recycleerbaarheid

Volledig recyclebaar



Brandveiligheid

Land	Brandnorm	Klasse
Europe	EN 13501-1	A2-s1,d0

De kern van glaswol van de panelen is getest en geclassificeerd als niet-brandbaar conform EN ISO 1182.



Vochtbestendigheid

Klasse C, relatieve luchtvochtigheid 95% bij 30°C, volgens EN 13964:2014



Visuele uitstraling

White Frost, benadert NCS kleurmonster S 0500-N, 85% lichtreflectie. Glans < 1.



Reiniging

De panelen mogen dagelijks worden afgestoft en gestofzuigd en wekelijks met een vochtige doek worden gereinigd.



Toegankelijkheid

De panelen zijn niet demonteerbaar



Installatie

Montage conform installatieschema, installatiehandleiding en Drawing Aid. Binnen- en buitenhoeken worden tijdens montage ter plekke op maat gesneden. Special buigbare hoekprofielen zijn leverbaar.



Systeemgewicht

	kg/m ²
Focus Flexiform A	1,4
Focus Flexiform A + Connect grid system	2,4

Gewichtsinformatie is indicatief en onderhevig aan variatie.



Functionele eigenschappen

Aanvullende belasting moet aan het bouwkundig plafond worden afgehangen



CE

Ecophon plafondsysteem zijn CE gemarkeerd volgens de Europese geharmoniseerde norm EN13964:2014. Bouwmaterialen met CE markering worden ondersteund door een Declaration of Performance (DOP) die de gebruikers in staat stellen om de prestaties van beschikbare producten op de Europese markt te vergelijken.

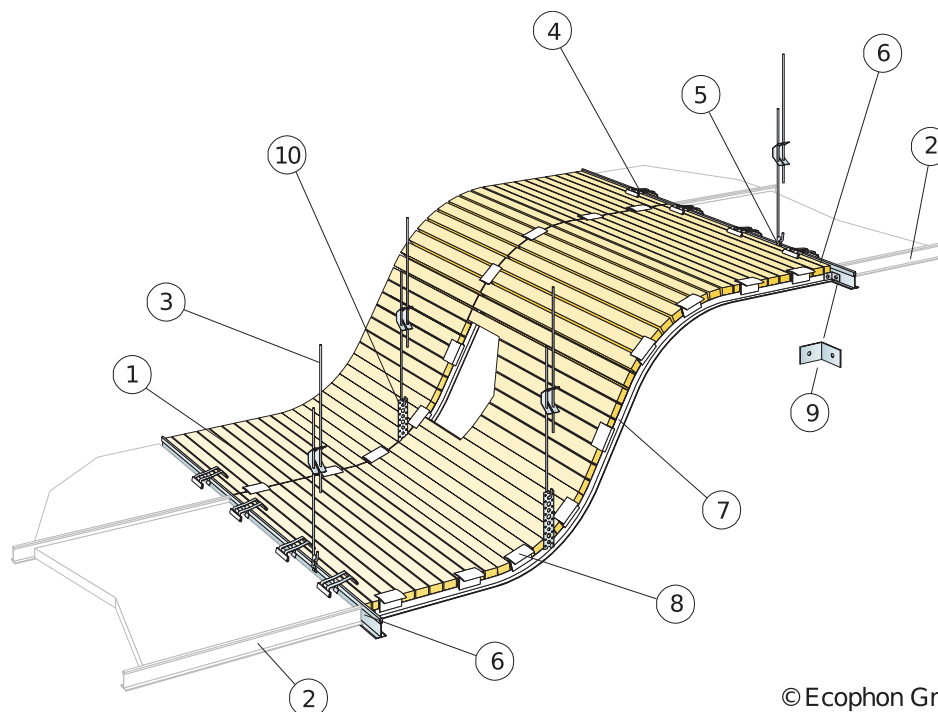

© Ecophon Group

MATERIAALSPECIFICATIE (EXCLUSIEF AFVAL)

	Afmeting, mm			
	1200x600	1600x600	2000x600	2400x600
1 Focus Flexiform A	Zoals vereist			
2 Connect T24 Dwarsprofiel (aangrenzend plafond)	Zoals vereist			
3 Connect Snelhanger bevestigd h.o.h. 1200 mm	Zoals vereist			
4 Connect Clip 100/20	Zoals vereist			
5 Connect Hanger clip	Zoals vereist			
6 Connect T24 Hoofdprofiel	1,8m/m ²	-	-	-
7 Connect Flexiform profiel/Buigbaar Flexiform profiel, bevestigd h.o.h. 600 mm	Zoals vereist			
8 Connect Flexiform clip, h.o.h. 100-300 mm [afhankelijk van de straal]	Zoals vereist			
9 Connect Hoekbeugel	Zoals vereist			
10 Geperforeerde strip [wordt niet door Ecophon geleverd]	Zoals vereist			
Flexiform profiel: Straal [Concaaf of Convex] min. 200 mm	-	-	-	-
Profiellengte max. 2400 mm. Is het profiel langer dan ca. 1 m, dan is ophanging met b.v. een geperfor. metalen strip en snelhanger vereist.	-	-	-	-

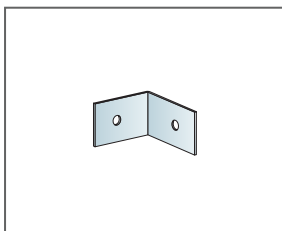

Connect Hoekbeugel

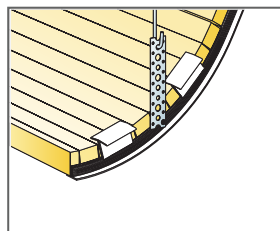
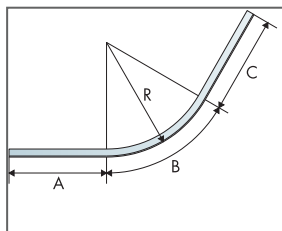

Afmeting, mm	Maximale belasting [N]	Minimaal draagvermogen [N]
1200x600x30	0	160
1600x600x30	0	160
2000x600x30	0	160
2400x600x30	0	160

Belasting/draagvermogen

INSTALLATIESCHEMA (M31EC) VOOR ECOPHON FOCUS FLEXIFORM A BUITENHOEK

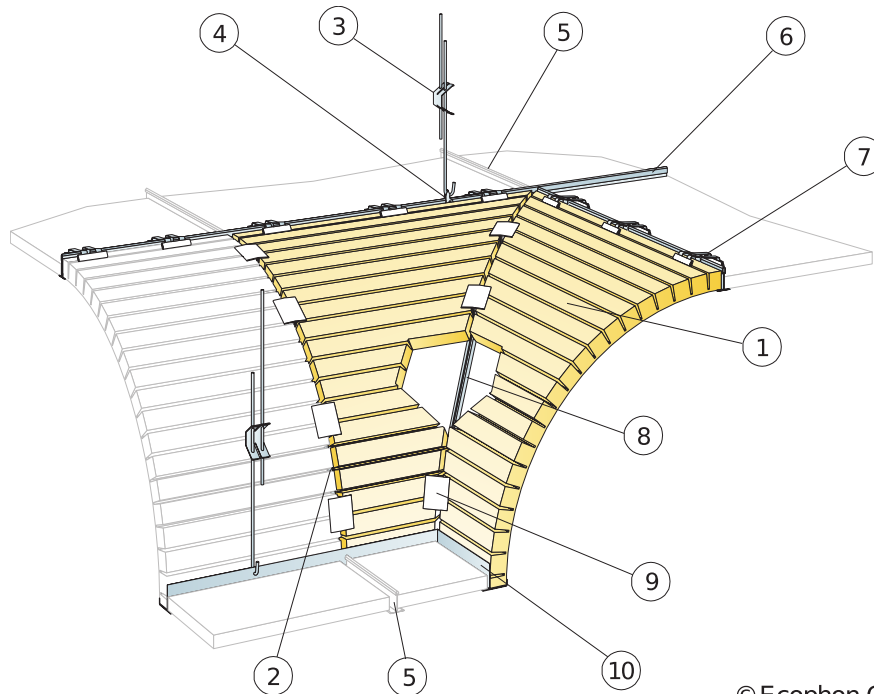

© Ecophon Group

MATERIAALSPECIFICATIE (EXCLUSIEF AFVAL)

	Afmeting, mm			
	1200x600	1600x600	2000x600	2400x600
1 Focus Flexiform A	Zoals vereist			
2 Connect Flexiform profiel/Buigbaar Flexiform profiel, bevestigd h.o.h. 600 mm	Zoals vereist			
3 Connect Snelhanger bevestigd h.o.h. 1200 mm	Zoals vereist			
4 Connect Hanger clip	Zoals vereist			
5 Connect T24 Dwaarsprofiel (aangrenzend plafond)	Zoals vereist			
6 Connect T24 Hoofdprofiel	1,8m/m ²	-	-	-
7 Connect Clip 100/20	Zoals vereist			
8 Connect Buigbaar buitenhoek profiel	Zoals vereist			
9 Connect Flexiform clip, h.o.h. 100-300 mm (afhankelijk van de straal)	Zoals vereist			
10 Connect F-profiel	Zoals vereist			
Flexiform profiel: Straal (Concaaf of Convex) min. 200 mm	-	-	-	-
Profiellengte max. 2400 mm. Is het profiel langer dan ca. 1 m, dan is ophanging met b.v. een geperfor. metalen strip en snelhanger vereist.	-	-	-	-

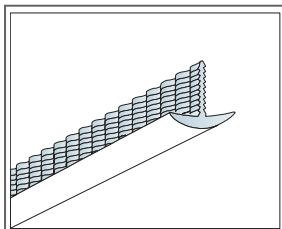

Afmeting, mm	Maximale belasting [N]	Minimaal draagvermogen [N]
1200x600x30	0	160
1600x600x30	0	160
2000x600x30	0	160
2400x600x30	0	160

Belasting/draagvermogen

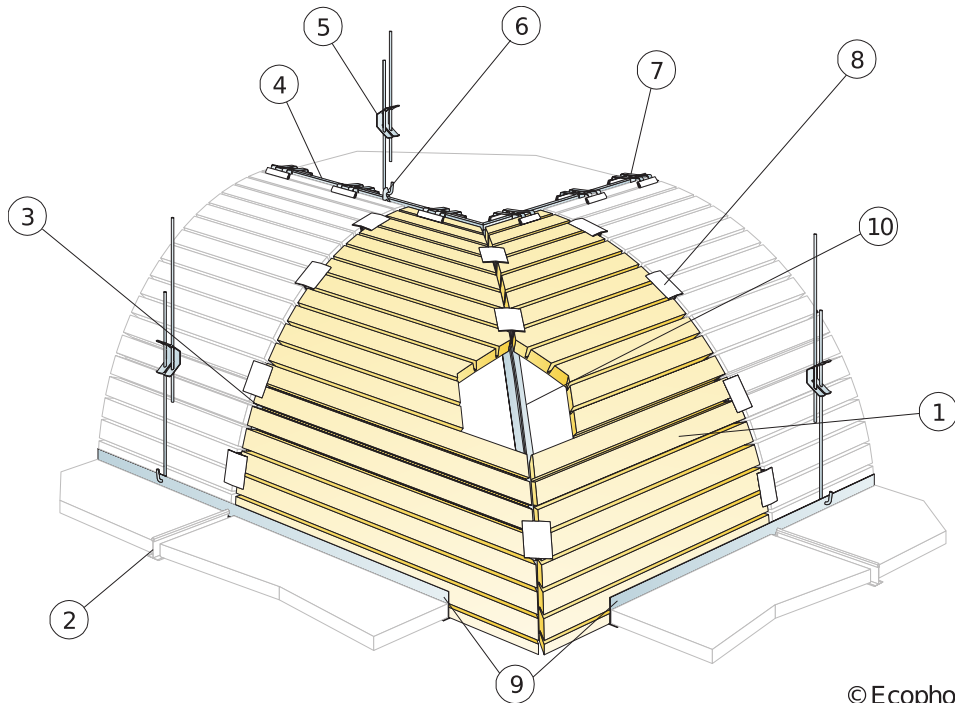

© Ecophon Group

MATERIAALSPECIFICATIE (EXCLUSIEF AFVAL)

	Afmeting, mm			
	1200x600	1600x600	2000x600	2400x600
1 Focus Flexiform A	Zoals vereist			
2 Connect T24 Dwarsprofiel (aangrenzend plafond)	Zoals vereist			
3 Connect Flexiform profiel/Buigbaar Flexiform profiel, bevestigd h.o.h. 600 mm	Zoals vereist			
4 Connect T24 Hoofdprofiel	1,8m/m ²	-	-	-
5 Connect Snelhanger bevestigd h.o.h. 1200 mm	Zoals vereist			
6 Connect Hanger clip	Zoals vereist			
7 Connect Clip 100/20	Zoals vereist			
8 Connect Flexiform clip, h.o.h. 100-300 mm [afhankelijk van de straal]	Zoals vereist			
9 Connect F-profiel	Zoals vereist			
10 Connect Flexiform profiel/Buigbaar Flexiform profiel, bevestigd h.o.h. 600 mm	Zoals vereist			
Flexiform profiel: Straal (Concaaf of Convex) min. 200 mm	-	-	-	-
Profiellengte max. 2400 mm. Is het profiel langer dan ca. 1 m, dan is ophanging met b.v. een geperfor. metalen strip en snelhanger vereist.	-	-	-	-

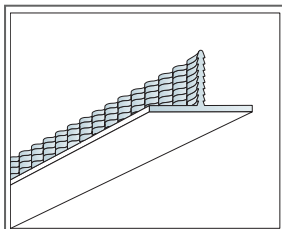

Afmeting, mm	Maximale belasting [N]	Minimaal draagvermogen [N]
1200x600x30	0	160
1600x600x30	0	160
2000x600x30	0	160
2400x600x30	0	160

Belasting/draagvermogen

Ecophon Focus™ Fixiform E

Ecophon Focus™ Fixiform E creëert duidelijke overgangen tussen verschillende plafondniveaus om verschillende service-installaties aan het plafond weg te werken of vorm en structuur aan de ruimte toe te voegen. Panelen worden plat geleverd en ter plekke voorafgaand aan installatie tot 90 graden gebogen.



SYSTEEMASSORTIMENT

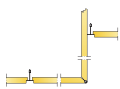

Afmeting, mm	1200x600
T24	•
Dikte (d)	20
Inst. schema	M276

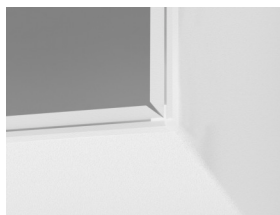

Focus Fixiform paneel

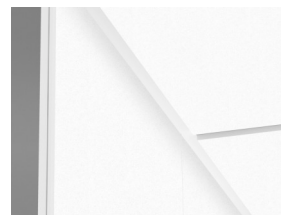
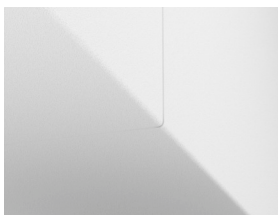

Acoustics



Akoestische waarden in overeenstemming met een vlak plafond

Geluidsabsorptie:

Testresultaten conform EN ISO 354.

Classificatie conform EN ISO 11654, en de eengetalswaarde voor Noise Reduction Coefficient, NRC, en Sound Absorption Average, SAA, conform ASTM C 423.

α_p , Praktische geluidsabsorptiecoëfficiënt

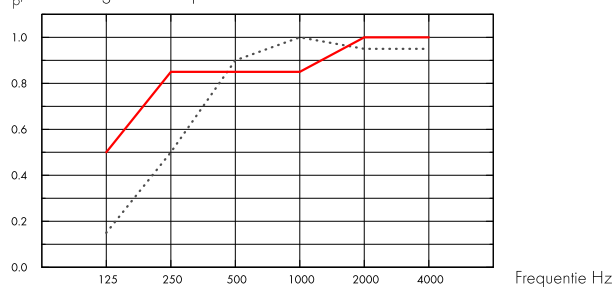

.... Focus Fixiform E 20 mm, 60 mm o.d.s.
 — Focus Fixiform E 20 mm, 200 mm o.d.s.
 o.d.s = overall depth of system

THK mm	o.d.s. mm	α_p , Practical sound absorption coefficient						α_w	Sound absorption class
		125 Hz	250 Hz	500 Hz	1000 Hz	2000 Hz	4000 Hz		
20	60	0.15	0.50	0.90	1.00	0.95	0.95	0.80	B
20	200	0.50	0.85	0.85	0.85	1.00	1.00	0.90	A

d mm	D_{nfw} Weighted normalized flanking level difference, ISO 10848-2	CAC dB Ceiling Attenuation Class, ASTM 1414, ASTM E413
20	24	25

Binnenluchtqualiteit



Certificaat/ Label	
Eurofins Indoor Air Comfort®	IAC Gold
Fransé VOC	A+



Circulariteit



Minimaal gehalte gerecycled materiaal	57%
Recycleerbaarheid	Volledig recyclebaar



Brandveiligheid

Land	Brandnorm	Klasse
Europe	EN 13501-1	A2-s1,d0

De kern van glaswol van de panelen is getest en geclassificeerd als niet-brandbaar conform EN ISO 1182.



Vochtbestendigheid

Klasse C, relatieve luchtvochtigheid 95% bij 30°C, volgens EN 13964:2014



Visuele uitstraling

White Frost, benadert NCS kleurmonster S 0500-N, 85% lichtreflectie. Glans < 1.



Reiniging

De panelen mogen dagelijks worden afgestoft en gestofzuigd en wekelijks met een vochtige doek worden gereinigd.



Toegankelijkheid

De panelen zijn demonteerbaar via de naastliggende panelen.



Systeemgewicht

	kg/m ²
Focus Fixiform E	2,4
Focus Fixiform E + Connect grid system	3,3

Gewichtsinformatie is indicatief en onderhevig aan variatie.



Installatie

Montage conform installatieschema, installatiehandleiding en Drawing Aid. Focus Fixiform E wordt geleverd met met alle benodigde installatietoebehoren.



Functionele eigenschappen

Aanvullende belasting moet aan het bouwkundig plafond worden afgehangen



CE

Ecophon plafondsysteem zijn CE gemarkeerd volgens de Europese geharmoniseerde norm EN13964:2014. Bouwmaterialen met CE markering worden ondersteund door een Declaration of Performance (DOP) die de gebruikers in staat stellen om de prestaties van beschikbare producten op de Europese markt te vergelijken.

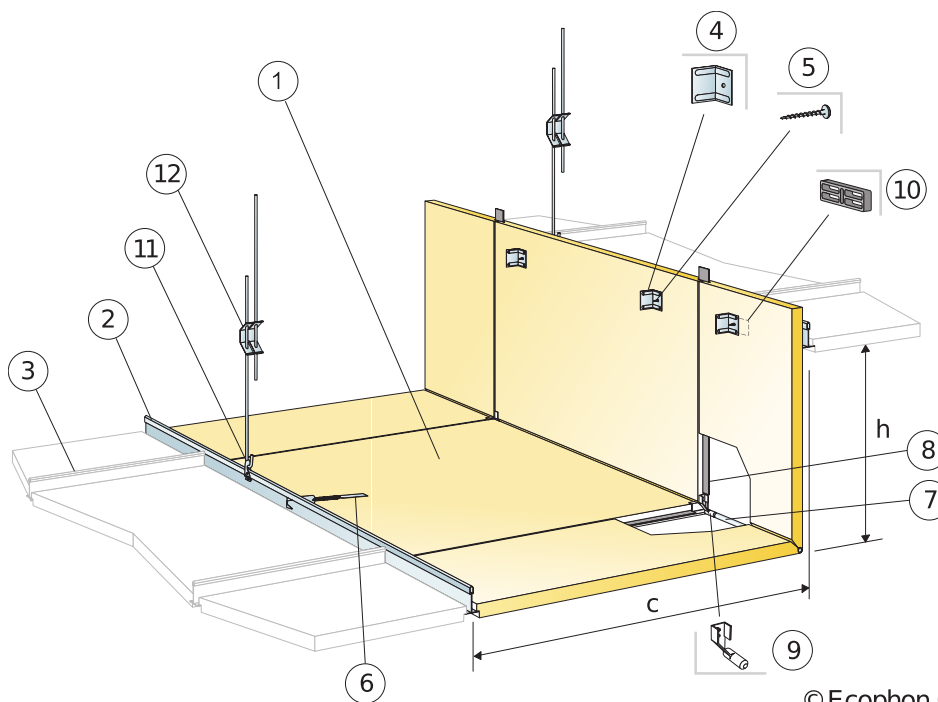

MATERIAALSPECIFICATIE (EXCLUSIEF AFVAL)

		Afmeting, mm
		1200x600
1	Focus Fixiform E (kit)	Zoals vereist
2	Connect T24 Hoofdprofiel	1,8m/m ²
3	Connect T24 Dwarsprofiel (aangrenzend plafond)	Zoals vereist
4	Hoekbeugel Fixiform (inbegrepen in Fixiform kit)	-
5	Absorberschroef 50 metaal (inbegrepen in Fixiform kit)	-
6	Connect Veerhaak (inbegrepen in Fixiform kit)	-
7	Versterkingsstaaf aluminium (inbegrepen in Fixiform kit)	-
8	Connect F Spline (inbegrepen in Fixiform kit)	-
9	Hoekverbinder voor versterkingsstaaf (inbegrepen in Fixiform kit)	-
10	Afstandhouder (inbegrepen in Fixiform kit)	-
11	Connect Hanger clip	1 pcs/hanger
12	Connect Snelhanger, bevestigd h.o.h. 600 mm t.o.v. het niveauverschil	1,4/m ²
Δ Min. demontagehoogte: de individuele plafondpanelen zijn niet demonteerbaar		-
δ Min. totaalhoogte van het systeem: Δ1=160 mm and Δ2=80 mm t.o.v. het bovenste niveau		-
Afmeting: c=600 mm centres, h<530 mm		-

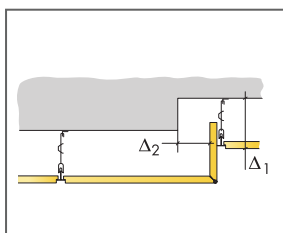

Zie materiaalspecificatie

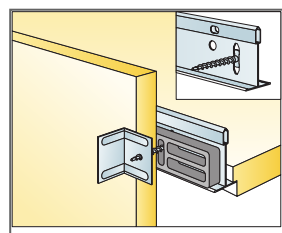
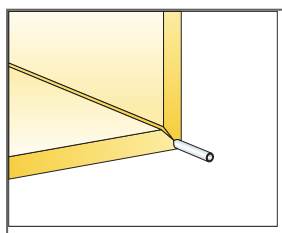

Afmeting, mm	Maximale belasting [N]	Minimaal draagvermogen [N]
1200x600x20	0	160

Belasting/draagvermogen

Ecophon Focus™ Fixiform Ds

Ecophon Focus™ Fixiform Ds creëert duidelijke overgangen tussen verschillende plafondniveaus om verschillende service-installaties aan het plafond weg te werken of vorm en structuur aan de ruimte toe te voegen. Panelen worden plat geleverd en ter plekke voorafgaand aan installatie tot 90 graden gebogen.

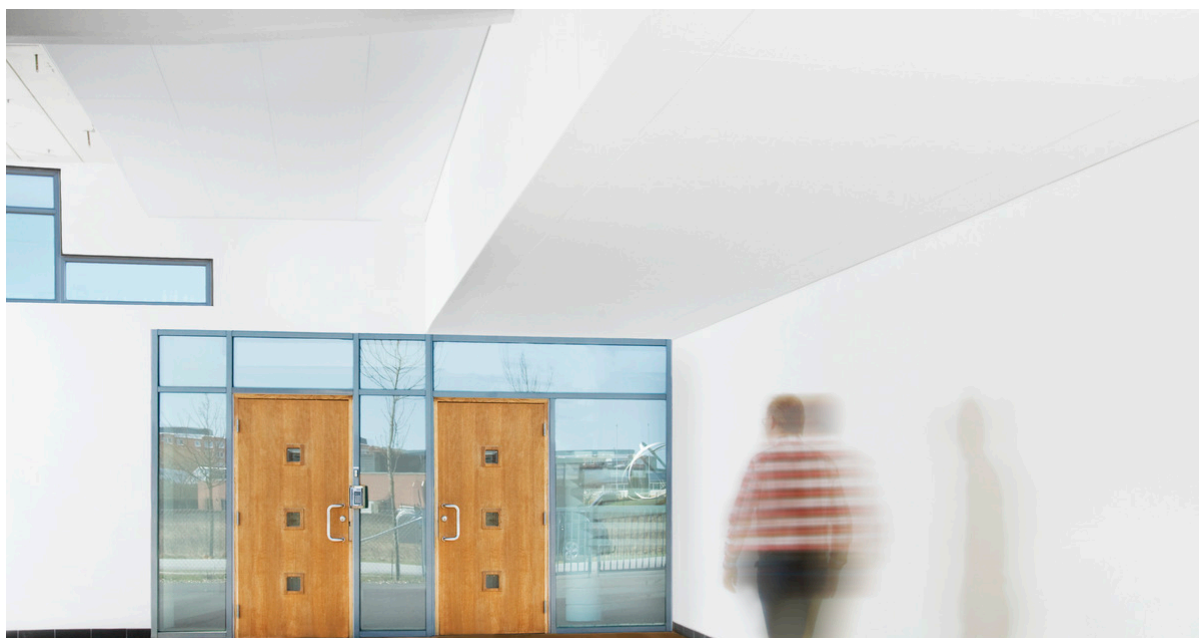

Ecophon Head Office, Sweden

SYSTEEMASSORTIMENT

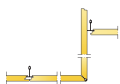

Afmeting, mm	1200x600	XL 1500x600	XL 1900x600	XL 2300x600
T24	•	•	•	•
Dikte (d)	20	20	20	20
Inst. schema	M619	M620	M620	M620



Focus Fixiform paneel

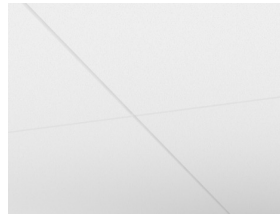
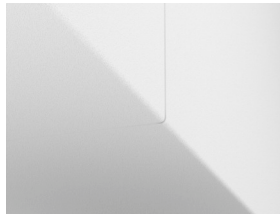

Acoustics

Akoestische waarden in overeenstemming met een vlak plafond

Geluidsabsorptie:

Meetresultaten conform EN ISO 354. Classificatie conform EN ISO 11654.

α_p , Praktische geluidsabsorptiecoëfficiënt

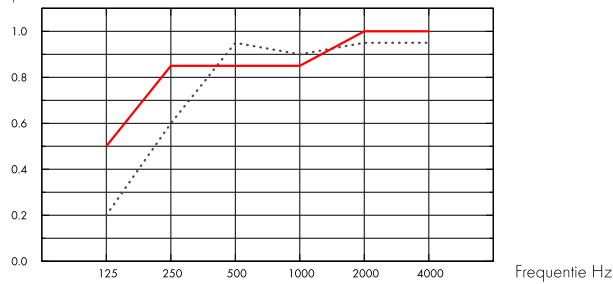

.... Focus Fixiform Ds 20 mm, 75 mm o.d.s.

— Focus Fixiform Ds 20 mm, 200 mm o.d.s.

o.d.s = overall depth of system

THK mm	o.d.s. mm	α_p , Practical sound absorption coefficient						α_w	Sound absorption class
		125 Hz	250 Hz	500 Hz	1000 Hz	2000 Hz	4000 Hz		
20	75	0.20	0.60	0.95	0.90	0.95	0.95	0.90	A
20	200	0.50	0.85	0.85	0.85	1.00	1.00	0.90	A

d mm	D_{nfw}	CAC dB
	Weighted normalized flanking level difference, ISO 10848-2	Ceiling Attenuation Class, ASTM 1414, ASTM E413
20	24	25



Binnenluchtkwaliteit

Certificaat/ Label	
Eurofins Indoor Air Comfort®	IAC Gold
Franse VOC	A+



Circulariteit

Minimaal gehalte gerecycled materiaal	54%
Recycleerbaarheid	Volledig recyclebaar



Brandveiligheid

Land	Brandnorm	Klasse
Europe	EN 13501-1	A2-s1,d0

De kern van glaswol van de panelen is getest en geclassificeerd als niet-brandbaar conform EN ISO 1182.



Vochtbestendigheid

Klasse C, relatieve luchtvochtigheid 95% bij 30°C, volgens EN 13964:2014



Visuele uitstraling

White Frost, benadert NCS kleurmonster S 0500-N, 85% lichtreflectie. Glans < 1.



Reiniging

De panelen mogen dagelijks worden afgestoft en gestofzuigd en wekelijks met een vochtige doek worden gereinigd.



Toegankelijkheid

De panelen zijn demonteerbaar via de naastliggende panelen.



Installatie

Montage conform installatieschema, installatiehandleiding en Drawing Aid. Focus Fixiform Ds wordt geleverd met met alle benodigde installatietoebehoren.



Systeemgewicht

	kg/m ²
Focus Fixiform Ds	2,4
Focus Fixiform Ds + Connect grid system	3,3

Gewichtsinformatie is indicatief en onderhevig aan variatie.



Functionele eigenschappen

Aanvullende belasting moet aan het bouwkundig plafond worden afgehangen



CE

Ecophon plafondsysteem zijn CE gemarkeerd volgens de Europese geharmoniseerde norm EN13964:2014. Bouwmaterialen met CE markering worden ondersteund door een Declaration of Performance (DOP) die de gebruikers in staat stellen om de prestaties van beschikbare producten op de Europese markt te vergelijken.

INSTALLATION DIAGRAM (M619) FOR ECOPHON FOCUS FIXIFORM DS. SUSPENDED INSTALLATION

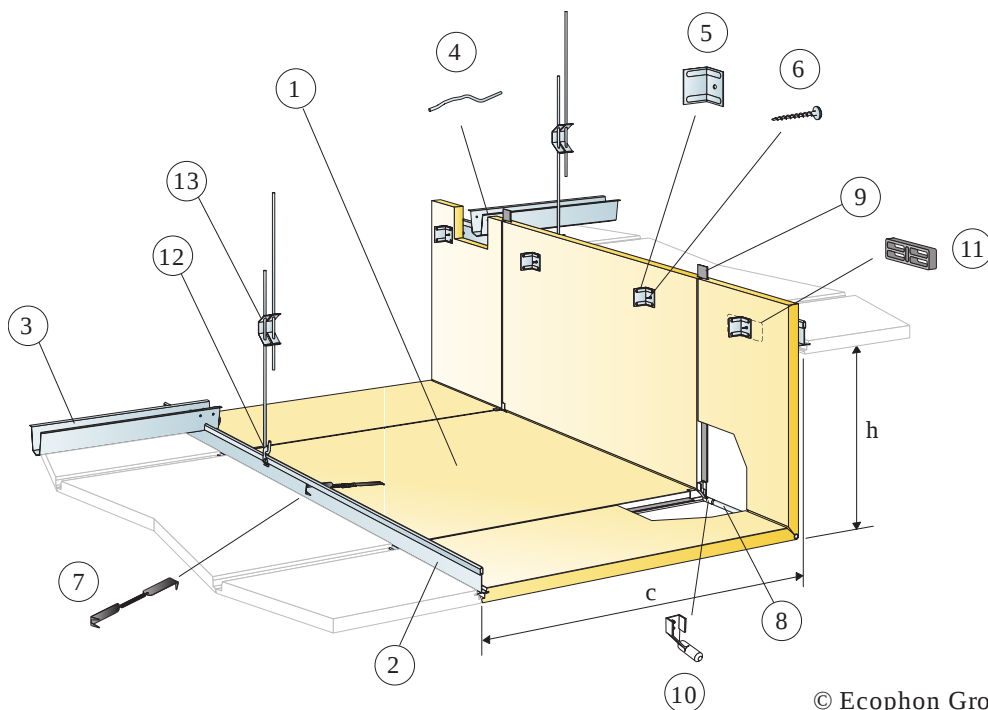

© Ecophon Group

MATERIAALSPECIFICATIE (EXCLUSIEF AFVAL)

	Afmeting, mm
	1200x600
1 Focus Fixiform Ds (kit)	Zoals vereist
2 Connect T24 Main runner PL	Zoals vereist
3 Connect Fixeerrail, H.o.h. 1500 mm (max.afstand tot de wand 300 mm)	Zoals vereist
4 Connect Fixeerrail haspel, installatie één per Hoofdprofiel/ Fixeerrail	Zoals vereist
5 Hoekbeugel Fixiform (inbegrepen in Fixiform kit)	-
6 Absorberschroef 50 metaal (inbegrepen in Fixiform kit)	-
7 Connect Veerhaak (inbegrepen in Fixiform kit)	-
8 Versterkingsstaaf aluminium (inbegrepen in Fixiform kit)	-
9 Connect F Spline (inbegrepen in Fixiform kit)	-
10 Hoekverbinder voor versterkingsstaaf (inbegrepen in Fixiform kit)	-
11 Afstandhouder (inbegrepen in Fixiform kit)	-
12 Connect Hanger clip	1 pcs/hanger
13 Connect Snelhanger, bevestigd h.o.h. 600 mm t.o.v. het niveauverschil	1,4/m ²
Δ Min. totaalhoogte van het systeem: 165 mm verticaal en 80 mm horizontaal t.o.v. het bovenste niveau	-
δ Min. totaalhoogte van het systeem: Δ1=160 mm and Δ2=80 mm t.o.v. het bovenste niveau	-
Afmeting: c=600 mm centres, h<530 mm	-

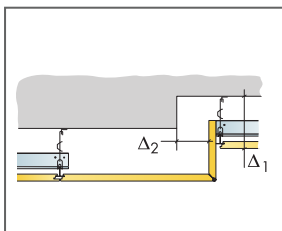

Zoals vereist

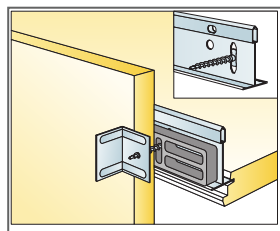
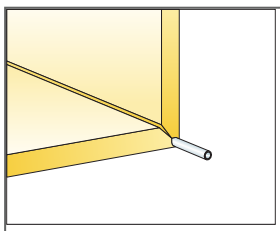

Afmeting, mm	Maximale belasting [N]	Minimaal draagvermogen [N]
1200x600x20	0	160

Belasting/draagvermogen

INSTALLATION DIAGRAM (M620) FOR ECOPHON FOCUS FIXIFORM DS XL. SUSPENDED INSTALLATION

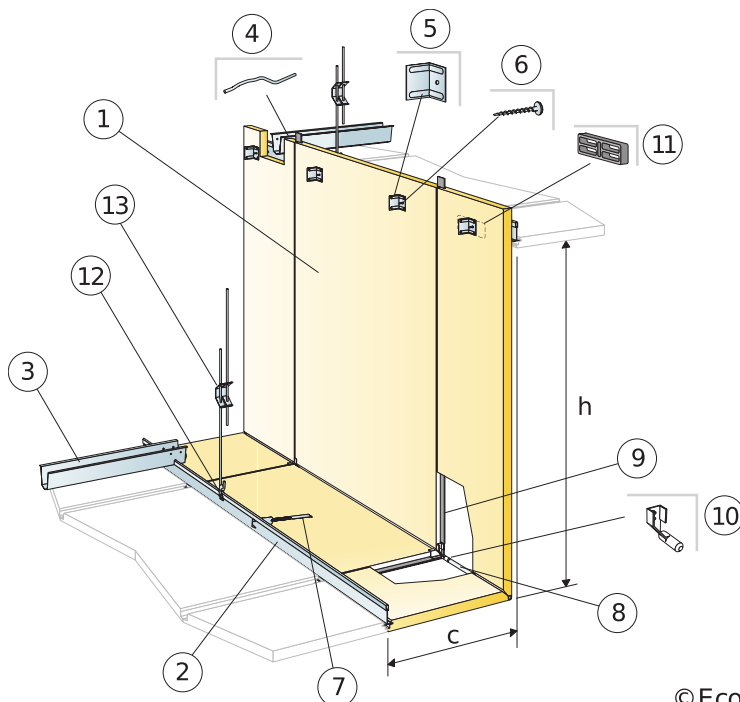

© Ecophon Group

MATERIAALSPECIFICATIE (EXCLUSIEF AFVAL)

	Afmeting, mm		
	1500x600	1900x600	2300x600
1 Focus Fixiform Ds XL (kit)	Zoals vereist		
2 Connect T24 Main runner PL	Zoals vereist		
3 Connect Fixerrail, H.o.h. 1500 mm (max.afstand tot de wand 300 mm)	Zoals vereist		
4 Connect Fixerrail haspel, installatie één per Hoofdprofiel/ Fixerrail	Zoals vereist		
5 Hoekbeugel Fixiform (inbegrepen in Fixiform kit)	-	-	-
6 Absorberschroef 50 metaal (inbegrepen in Fixiform kit)	-	-	-
7 Connect Veerhaak (inbegrepen in Fixiform kit)	-	-	-
8 Versterkingsstaaf aluminium (inbegrepen in Fixiform kit)	-	-	-
9 Connect F Spline (inbegrepen in Fixiform kit)	-	-	-
10 Hoekverbinder voor versterkingsstaaf (inbegrepen in Fixiform kit)	-	-	-
11 Afstandhouder (inbegrepen in Fixiform kit)	-	-	-
12 Connect Hanger clip	1pcs/hanger	1pcs/hanger	1pcs/hanger
13 Connect Snelhanger, bevestigd h.o.h. 600 mm t.o.v. het niveauverschil	1,4/m ²	1,4/m ²	1,4/m ²
Δ Min. totaalhoogte van het systeem: 165 mm verticaal en 80 mm horizontaal t.o.v. het bovenste niveau	-	-	-
δ Min. totaalhoogte van het systeem: Δ1=160 mm and Δ2=80 mm t.o.v. het bovenste niveau	-	-	-
Afmeting: c=300 mm, h<1130 mm (XL 1500), h<1530 mm (XL 1900), h<1930 mm (XL 2300)	-	-	-

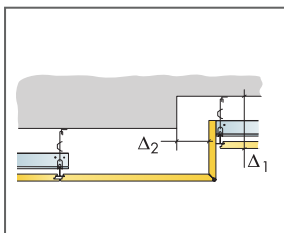

Zie materiaalspecificatie

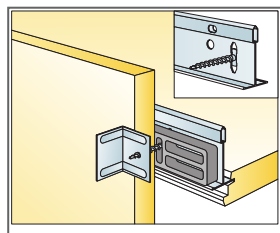
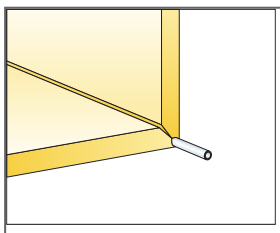

Afmeting, mm	Maximale belasting [N]	Minimaal draagvermogen [N]
1500x600x20	0	160
1900x600x20	0	160
2300x600x20	0	160

Belasting/draagvermogen

Ecophon Focus™ Frieze

Ecophon Focus™ Frieze is leverbaar voor kanten Dg, Ds, A en E. De Frieze kan zonder zichtbare lijsten op de wand worden aangesloten. Voor toepassingen waar een gladde, doorlopende overgang tussen plafond en wand vereist is.



SYSTEEMASSORTIMENT

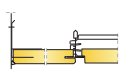

Afmeting, mm	2400x600
T24	•
Dikte (d)	20
Inst. schema	M110, M239

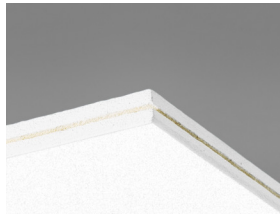

Focus Frieze paneel

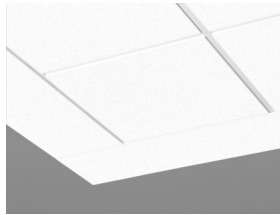

Focus Frieze systeem

Acoustics



Geluidsabsorptie:

Testresultaten conform EN ISO 354.

Classificatie conform EN ISO 11654, en de eengetalswaarde voor Noise Reduction Coefficient, NRC, en Sound Absorption Average, SAA, conform ASTM C 423.

α_p , Praktische geluidsabsorptiecoëfficiënt

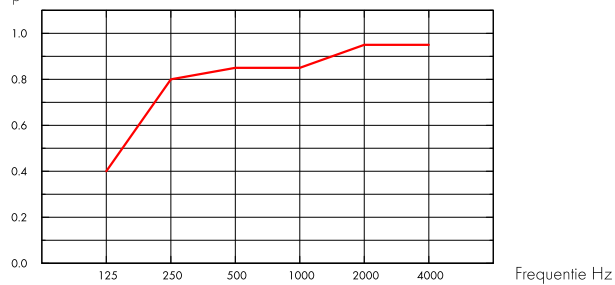

— Focus Frieze 20 mm, 200 mm o.d.s.
o.d.s = overall depth of system

THK mm	o.d.s. mm	α_p , Practical sound absorption coefficient						α_w	Sound absorption class
		125 Hz	250 Hz	500 Hz	1000 Hz	2000 Hz	4000 Hz		
20	200	0.40	0.80	0.85	0.85	0.95	0.95	0.90	A

d mm	AC(1.5) Articulation Class, ASTM E1111, ASTM E1110	D_{nfw} Weighted normalized flanking level difference, ISO 10848-2	CAC dB Ceiling Attenuation Class, ASTM 1414, ASTM E413
20	190	24	25



Cradle to Cradle Certified®



Dit product is Cradle to Cradle Certified® op prestatieniveau Brons (versie 4.0).



Materiaalgezondheid



Dit product heeft een C2C Certified Material Health Certificate™ op Silver-niveau ontvangen (standaardversie 4.0). Het C2C Certified Material Health Certificate™ is een verificatie van de gezondheid en veiligheid van de samenstelling van een product aan de hand van de Materiaalgezondheid-vereisten van de Cradle-to-Cradle Certified Product Standard.



Circulariteit

Minimaal gehalte gerecycled materiaal	59%
Recycleerbaarheid	Volledig recyclebaar



Brandveiligheid

Land	Brandnorm	Klasse
Europe	EN 13501-1	A2-s1,d0

De kern van glaswol van de panelen is getest en geassocieerd als niet-brandbaar conform EN ISO 1182.



Vochtbestendigheid

Klasse C, relatieve luchtvochtigheid 95% bij 30°C, volgens EN 13964:2014



Visuele uitstraling

White Frost, benadert NCS kleurmonster S 0500-N, 85% lichtreflectie. Glans < 1.



Reiniging

De panelen mogen dagelijks worden afgestoft en gestofzuigd en wekelijks met een vochtige doek worden gereinigd.



Toegankelijkheid

De panelen zijn niet demonteerbaar



Installatie

Montage conform installatieschema, installatiehandleiding en Drawing Aid. Voor informatie over de minimale afhanghoogte van het systeem, zie materiaalspecificatie.



Systeemgewicht

	kg/m ²
Focus Frieze	2,3
Focus Frieze + Connect grid system	3,3

Gewichtsinformatie is indicatief en onderhevig aan variatie.



Functionele eigenschappen

Zie tabel voor maximale belasting en minimaal draagvermogen en functionele eigenschappen op www.ecophon.nl



CE

Ecophon plafondsysteem zijn CE gemarkeerd volgens de Europese geharmoniseerde norm EN13964:2014. Bouwmaterialen met CE markering worden ondersteund door een Declaration of Performance (DOP) die de gebruikers in staat stellen om de prestaties van beschikbare producten op de Europese markt te vergelijken.

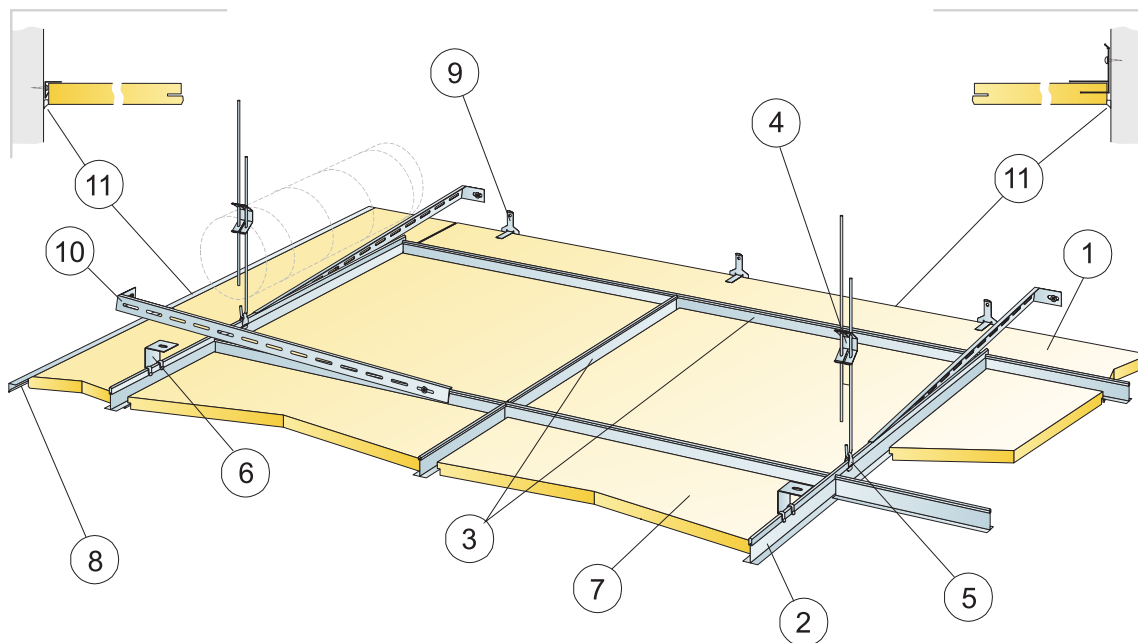

© Ecophon Group

MATERIAALSPECIFICATIE (EXCLUSIEF AFVAL)

	Afmeting, mm
	2400x600
1 Focus Frieze	Zoals vereist
2 Connect T24 Hoofdprofiel	-
3 Connect T24 Dwarsprofiel, L=600 mm	Zoals vereist
4 Connect Snelhanger bevestigd h.o.h. 1200 mm	Zoals vereist
5 Connect Hangerclip	Zoals vereist
6 Connect Ophangbeugel (alleen in combinatie met Frieze profiel)	Zoals vereist
7 Focus A of E	Zoals vereist
8 Connect Frieze profiel 0562, bevestigd h.o.h. 300 mm. Indien deze oplossing gebruikt wordt op twee tegenover elkaar gelegen muren, dient het binnengelegen gedeelte van het plafond gestabiliseerd te worden op de wand. Min. Vrije ruimte boven het paneel 0 mm	Zoals vereist
9 Connect Frieze beugel 0043, geïnstalleerd h.o.h. 500 mm. Minimum vrije hoogte boven paneel 150 mm.	Zoals vereist
10 Connect Wandbevestiging, L=700 mm, voor Fixerrail	Zoals vereist
11 Siliconen acrylaat (wordt niet door Ecophon geleverd)	Zoals vereist
Δ Min. totaalhoogte tot onderkant plafond: 110 mm met Snelhanger, 60 mm met Ophangbeugel	-
δ Min. hoogte voor demontage: Het plafondstelsel is niet demonteerbaar	-
Focus Frieze: min. totaalhoogte tot onderkant plafond: 160 mm	-
Focus Frieze: min. hoogte voor demontage: Het systeem is niet demonteerbaar	-
Ecophon Focus Frieze: kan worden gesplitst indien lengte minder is dan 300 mm	-

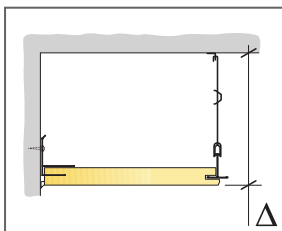

Zie materiaalspecificatie

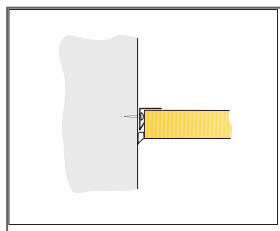

Bevestiging met Frieze profiel

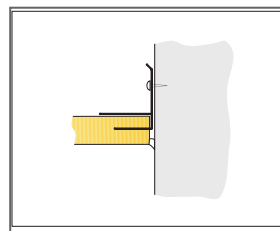

Bevestiging met Frieze beugel

Afmeting, mm	Maximale belasting [N]	Minimaal draagvermogen [N]
2400x600x20	0	160

Belasting/draagvermogen

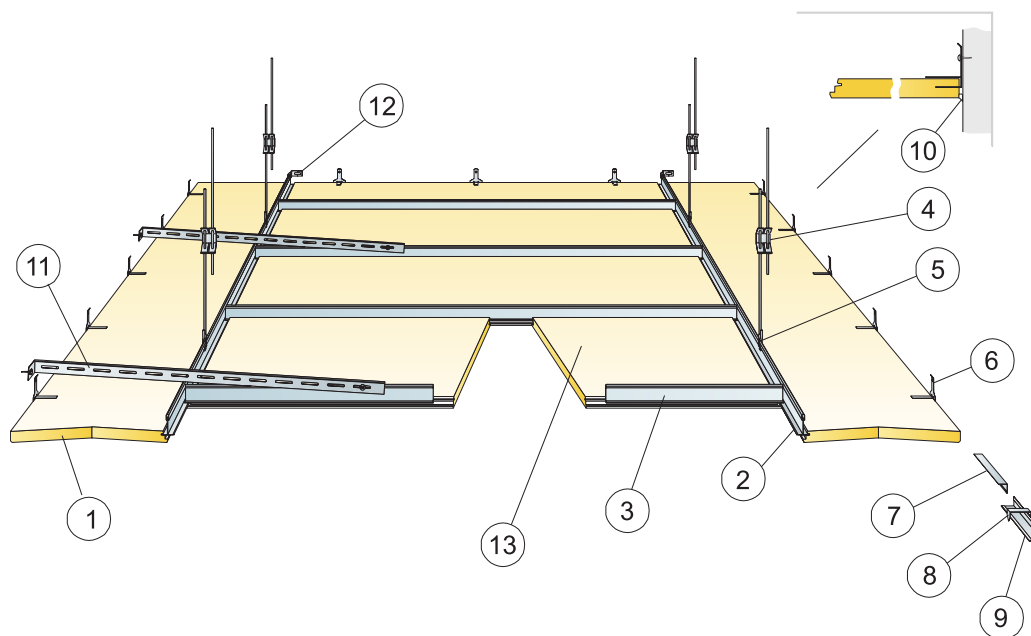

© Ecophon Group

MATERIAALSPECIFICATIE (EXCLUSIEF AFVAL)

	Afmeting, mm
	2400x600
1 Focus frieze Ds/Dg	Zoals vereist
2 Connect T24 Hoofdprofiel	-
3 Connect T24 Dwarsprofiel L=600/1200/1800 alt. Hoofdprofiel	Zoals vereist
4 Connect Snelhanger bevestigd h.o.h. 1200 mm	Zoals vereist
5 Connect Hanger clip	Zoals vereist
6 Connect Frieze beugel 0043, geïnstalleerd h.o.h 500 mm. Minimum vrije hoogte boven paneel 150 mm.	Zoals vereist
7 Connect Frieze profiel 0562, bevestigd h.o.h 300 mm.	Zoals vereist
8 Connect Paspaneel clip	1/300-400mm op ieder gesneden paspaneel met 1 dragende zijde
9 Connect Hoekprofiel	Zoals vereist
10 Siliconen acrylaat (wordt niet door Ecophon geleverd)	Zoals vereist
11 Connect Wandbevestiging, L=700 mm, voor Fixerail	Zoals vereist
12 Connect Wandbevestiging voor T-profiel	Zoals vereist
13 Focus Ds of Dg	Zoals vereist
Δ Min. totaalhoogte tot onderkant plafond: 110 mm	-
δ Min. hoogte voor demontage: Focus frieze panelen zijn niet demonteerbaar, middengedeelte conform ieder systeem	-
Ecophon Focus Frieze: kan worden gesplitst indien lengte minder is dan 300 mm	-

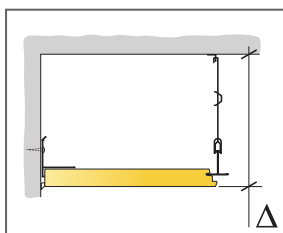

Zie materiaalspecificatie

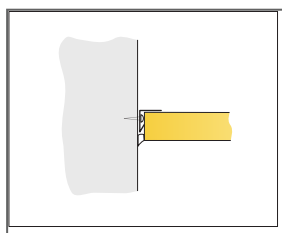

Bevestiging met Frieze profiel

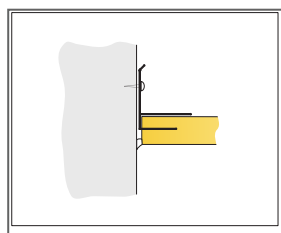

Bevestiging met Frieze beugel

Afmeting, mm	Maximale belasting [N]	Minimaal draagvermogen [N]
2400x600x20	0	160

Belasting/draagvermogen

Ecophon Focus Edge™ 500

Ecophon Focus Edge™ 500 is een systeem dat gebruikt wordt als vrijhangende unit(s) in toepassingen waarbij een wand-tot-wand plafond niet mogelijk is. Het systeem bestaat uit profielen en hoeken die samen een mooi ontworpen afwerklijst vormen.



Pea Hair Building, Netherlands

SYSTEMASSORTIMENT

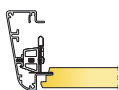

Afmeting, mm	600x600	1200x600	1200x1200	1200x1200
T24	•	•	•	•
Dikte (d)	20	20	20	25
Inst. schema	M165, M210	M165, M210	M165, M210	M211

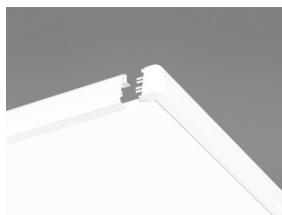

Connect Edge 500 in positie voor Focus Ds installatie



Acoustics

Ecophon Focus Edge 500 is een paspaneel. Voor akoestische informatie over het systeem- zie plafondsysteem (Focus Ds, Focus Dg of Focus/Master E).



Circulariteit

Volledig recyclebaar.



Brandveiligheid

Land	Klasse
Europe	EN 13501-1 A1



Installatie

Montage conform installatieschema, installatiehandleiding en Drawing Aid. Voor informatie over de minimale afhanghoogte van het systeem, zie materiaalspecificatie.



Functionele eigenschappen

Aanvullende belasting moet aan het bouwkundig plafond worden afgehangen



CE

Ecophon plafondsysteem zijn CE gemarkeerd volgens de Europese geharmoniseerde norm EN13964:2014. Bouwmaterialen met CE markering worden ondersteund door een Declaration of Performance (DOP) die de gebruikers in staat stellen om de prestaties van beschikbare producten op de Europese markt te vergelijken.

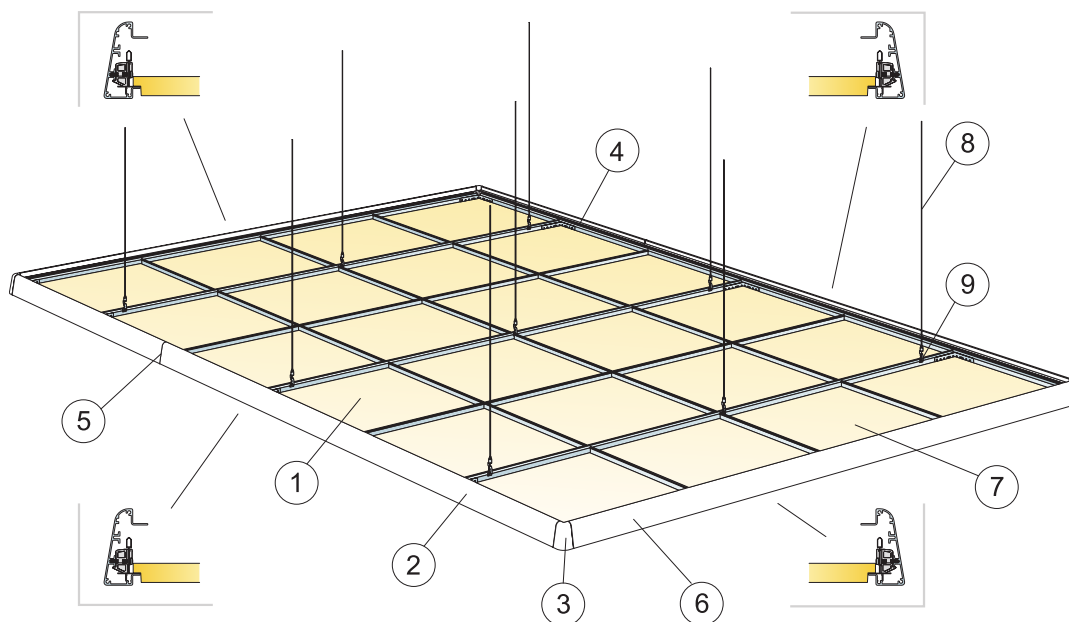

© Ecophon Group

MATERIAALSPECIFICATIE (EXCLUSIEF AFVAL)

	Afmeting, mm		
	600x600	1200x600	1200x1200
1 Focus E	2,8/m ²	1,4/m ²	0,7/m ²
2 Connect Edge 500 Profiel	Zoals vereist		
3 Connect Edge Hoekstuk	Zoals vereist		
4 Connect L-koppeling	Zoals vereist		
5 Bevestiging met geleidepennen en Montage bevestigingsbeugel (zie Edge kit voor meer informatie)	Zoals vereist		
6 Connect Edge profile clip E	Zoals vereist		
7 Focus E paneel en Connect systeem	Zoals vereist		
8 Connect Verstelbare kabelhanger, bevestigd h.o.h. 1200 mm	Zoals vereist		
9 Connect Hanger clip	Zoals vereist		
Connect Edge kit E: 18 Connect Edge profile clips met schroeven RTK 3,5x19, 4 Montagebevestigingsbeugels, 1 inbusschroef sleutel 2 mm, Zoals vereist 1 inbusschroef sleutel T10, 12 geleidepennen, 24 schroeven RTK ST 3,5x7 (voor montage van de extrusie), 1 installatiehandleiding			
Niet inbegrepen in kit: Connect L-koppeling	-	-	-
Niet inbegrepen in kit: Connect Installatieschroef BR voor L-koppeling	-	-	-
Δ Min. totaalhoogte tot onderkant plafond: 130 mm	-	-	-
δ Min. hoogte voor demontage: Zie Focus/Master E	-	-	-

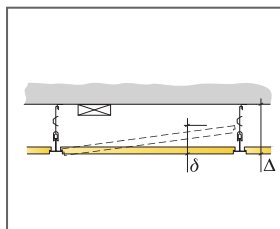

Zie materiaalspecificatie

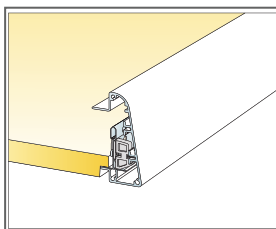

Overgang tussen paneel en Edge profiel

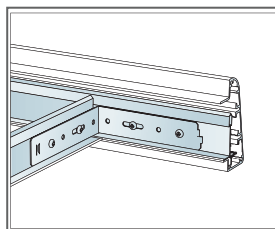

Bevestiging tussen T-profiel en Edge extrusie

Afmeting, mm	Maximale belasting (N)	Minimaal draagvermogen (N)
600x600x20	50	160
1200x600x20	50	160
1200x1200x20	50	160

Belasting/draagvermogen

INSTALLATIESCHEMA (M210) VOOR ECOPHON EDGE 500 MET FOCUS DS

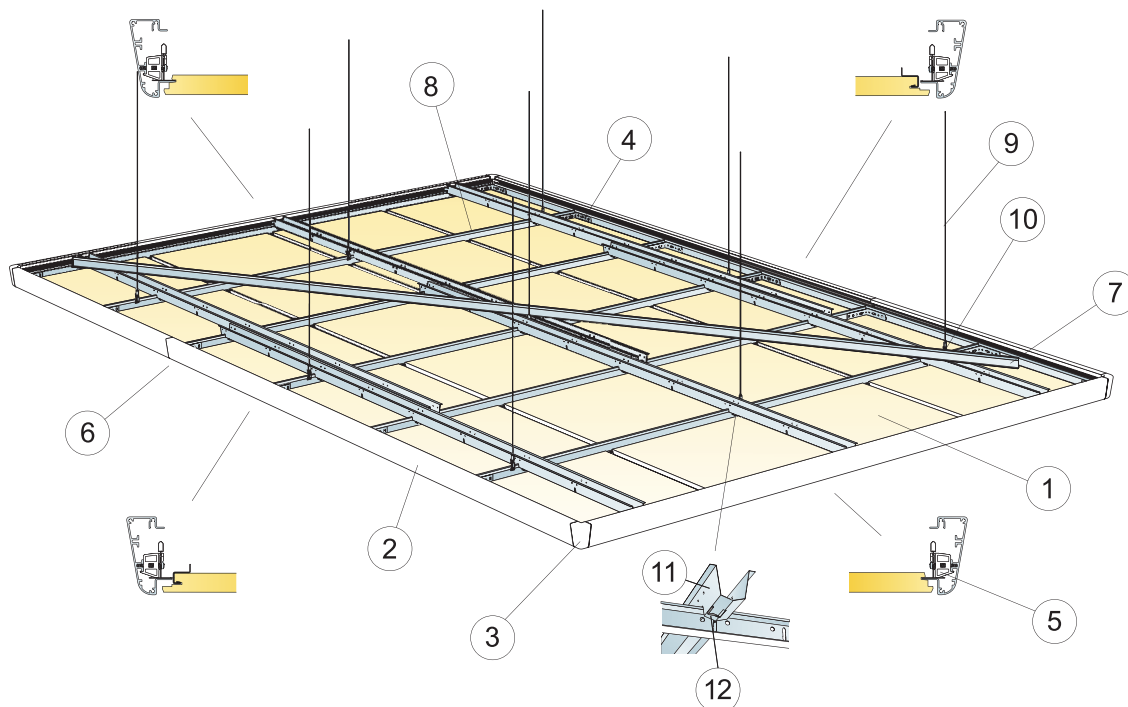

MATERIAALSPECIFICATIE (EXCLUSIEF AFVAL)

	Afmeting, mm		
	600x600	1200x600	1200x1200
1 Focus Ds	2,8/m ²	1,4/m ²	0,7/m ²
2 Connect Edge 500 Profiel	Zoals vereist		
3 Connect Edge 500 Hoekstuk	Zoals vereist		
4 Connect L-koppeling	Zoals vereist		
5 Connect Edge Profiel clip, (18 st./kit inbegrepen in Connect Edge kit Ds/Dg)	Zoals vereist		
6 Bevestiging met geleidepennen en Montage bevestigingsbeugel [zie Edge kit voor meer informatie]	Zoals vereist		
7 Connect hoofdprofiel voor afstellen en stabiliseren van het gridsysteem	Zoals vereist		
8 Focus Ds paneel en Connect Ds systeem [zie Focus Ds systeempagina voor meer informatie]	Zoals vereist		
9 Connect Verstelbare kabelhanger, bevestigd h.o.h. 1200 mm	Zoals vereist		
10 Connect Hanger clip	Zoals vereist		
11 Connect Fixerrail	Zoals vereist		
12 Connect Fixerrail haspel, installatie één per Connect Hoofdprofiel/Connect Fixerrail	1,4/m ²	1,4/m ²	0,7/m ²
Connect Edge Kit Ds/Dg: 18 Connect Edge profile clips met schroeven RTK 3,5x25, 4 Montagebevestigingsbeugels, 1 inbusschroef sleutel 2 mm, 1 inbusschroef sleutel T10, 12 geleidepennen, 24 schroeven RTK ST 3,5x7 (voor montage van de extrusie), 2 installatiehandleidingen			
Niet inbegrepen in kit: Connect L-koppeling			
Niet inbegrepen in kit: Connect Installatieschroef BR voor L-koppeling			
Δ Min. totaalhoogte tot onderkant plafond: 135 mm			
δ Min. hoogte voor demontage: 30 mm (50 mm bij 1200x1200)			

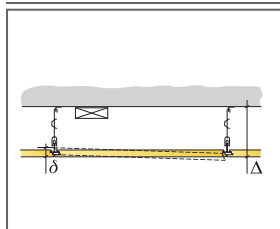

Zie materiaalspecificatie

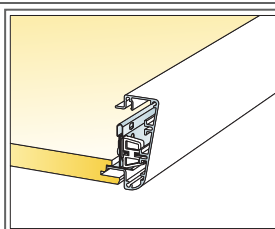

Overgang met paneel Ds1 zijde

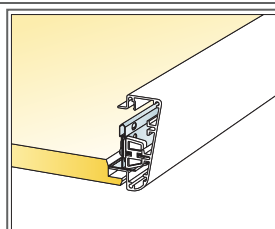

Overgang met paneel Ds2 zijde en extra profiel

Afmeting, mm	Maximale belasting (N)	Minimaal draagvermogen (N)
600x600x20	50	160
1200x600x20	50	160
1200x1200x20	50	160

Belasting/draagvermogen

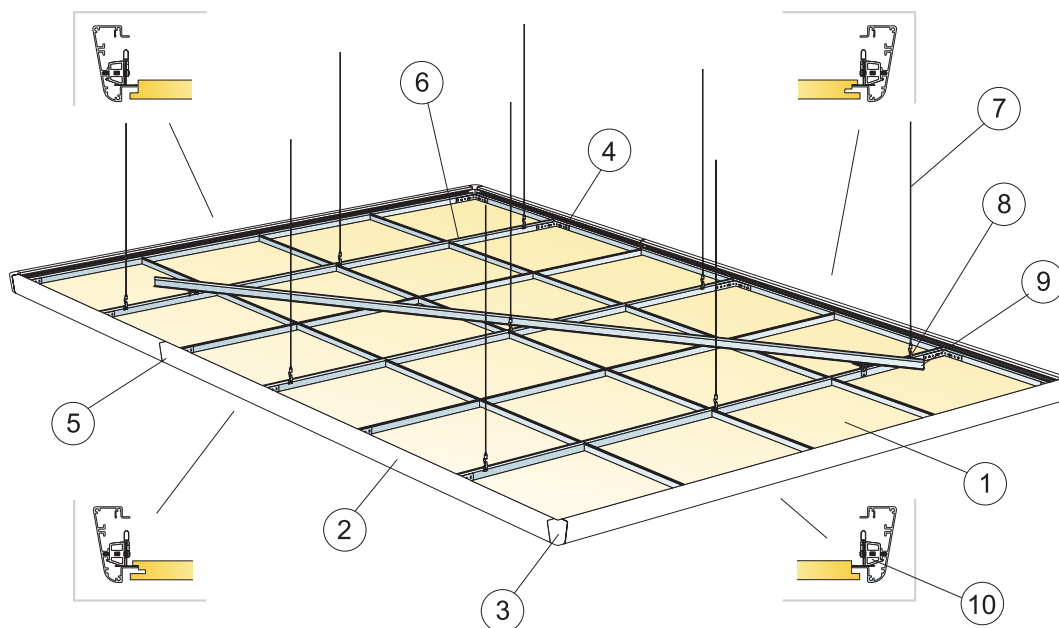

© Saint-Gobain Ecophon AB

MATERIAALSPECIFICATIE (EXCLUSIEF AFVAL)

	Afmeting, mm
	1200x1200
1 Focus Dg	0,7/m ²
2 Connect Edge 500 Profiel	Zoals vereist
3 Connect Edge 500 Hoekstuk	Zoals vereist
4 Connect L-koppeling	Zoals vereist
5 Bevestiging met geleidepennen en Montage bevestigingsbeugel (zie Edge kit voor meer informatie)	Zoals vereist
6 Focus Dg paneel en Connect gridsysteem (zie focus Dg systeempagina voor meer informatie)	Zoals vereist
7 Connect Verstelbare kabelhanger, bevestigd h.o.h. 1200 mm	Zoals vereist
8 Connect Hanger clip	Zoals vereist
9 Connect hoofdprofiel voor afstellen en stabiliseren van het gridsysteem	Zoals vereist
10 Connect Edge Profiel clip, (18 st./kit inbegrepen in Connect Edge kit Ds/Dg)	Zoals vereist
Connect Edge Kit Ds/Dg: 18 Connect Edge profile clips met schroeven RTK 3,5x25, 4 Montagebevestigingsbeugels, 1 inbusschroef sleutel 2 mm, 1 inbusschroef sleutel T10, 12 geleidepennen, 24 schroeven RTK ST 3,5x7 (voor montage van de extrusie), 2 installatiehandleidingen	Zoals vereist
Niet inbegrepen in kit: Connect L-koppeling	-
Niet inbegrepen in kit: Connect Installatieschroef BR voor L-koppeling	-
Δ Min. totaalhoogte tot onderkant plafond: 135 mm	-
δ Min. hoogte voor demontage: 30 mm (50 mm bij 1200x1200)	-

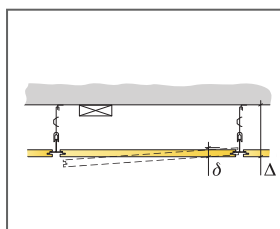

Zie materiaalspecificatie

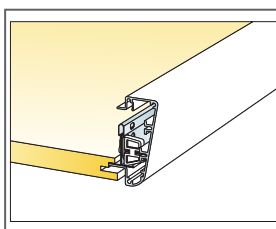

Overgang tussen paneel en Edge profiel

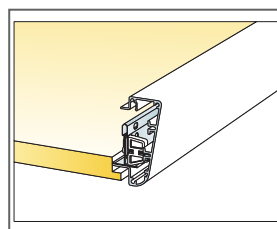

Overgang tussen T-profiel en Edge extrusie

Afmeting, mm	Maximale belasting (N)	Minimaal draagvermogen (N)
1200x1200x25	50	160

Belasting/draagvermogen

Ecophon Focus™ Wing

Ecophon Focus™ Wing kan worden geïnstalleerd als randafwerking van een zwevend plafond indien gebruikt in combinatie met Ecophon Focus™ Ds of E. Het is een systeem van wing-vormige absorbers voor vrijhangende verlaagde plafonds als een wand-tot-wand plafond niet de voorkeur heeft.



Seaham Contact Centre, Seaham, United Kingdom

SYSTEMASSORTIMENT

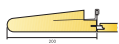

Afmeting, mm	600x200	1200x200
T24	•	•
Dikte (d)	50	50
Inst. schema	M209	M143, M209

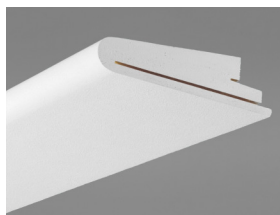

Focus Wing element

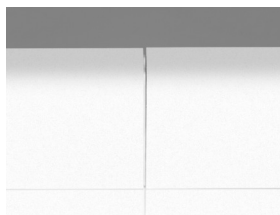

Focus Wing systeem met Connect T24
Hoofdprofiel

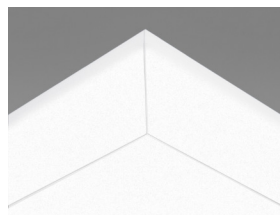

Focus Wing buitenhoek

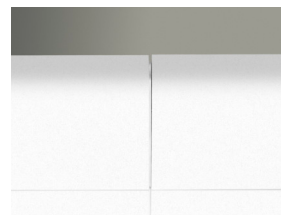

Acoustics



Ecophon Focus Wing is een paspaneel en als zodanig absorberend, echter voor akoestische informatie over het systeem - zie bijbehorend plafondsysteem (Focus Ds, Focus Dg of Focus/Master E).

Binnenluchtqualiteit



Certificaat/ Label	
Eurofins Indoor Air Comfort®	IAC Gold
Franse VOC	A+



Cradle to Cradle Certified®



Dit product is Cradle to Cradle Certified® op prestatieniveau Brons (versie 4.0).



Materiaalgezondheid



Dit product heeft een C2C Certified Material Health Certificate™ op Silver-niveau ontvangen (standaardversie 4.0). Het C2C Certified Material Health Certificate™ is een verificatie van de gezondheid en veiligheid van de samenstelling van een product aan de hand van de Materiaalgezondheid-vereisten van de Cradle-to-Cradle Certified Product Standard.



Circulariteit

Minimaal gehalte gerecycled materiaal	61%
Recycleerbaarheid	Volledig recyclebaar



Brandveiligheid

Land	Brandnorm	Klasse
Europe	EN 13501-1	A2-s1,d0

De kern van glaswol van de panelen is getest en geclassificeerd als niet-brandbaar conform EN ISO 1182.



Vochtbestendigheid

Klasse C, relatieve luchtvochtigheid 95% bij 30°C, volgens EN 13964:2014



Visuele uitstraling

White Frost, benadert NCS kleurmonster S 0500-N, 85% lichtreflectie. Glans < 1.



Reiniging

De panelen mogen dagelijks worden afgestoft en gestofzuigd en wekelijks met een vochtige doek worden gereinigd.



Toegankelijkheid

De panelen zijn niet demonteerbaar



Installatie

Montage conform installatieschema, installatiehandleiding en Drawing Aid. Voor informatie over de minimale afhanghoogte van het systeem, zie materiaalspecificatie.



Systeemgewicht

	kg/m ²	Gewichtsinformatie is indicatief en onderhevig aan variatie.
Focus Wing	5,4	
Focus Wing + Connect grid system	6,3	



Functionele eigenschappen

Er is geen aanvullende belasting toegestaan.



CE

Ecophon plafondsysteem zijn CE gemarkeerd volgens de Europese geharmoniseerde norm EN13964:2014. Bouwmaterialen met CE markering worden ondersteund door een Declaration of Performance (DOP) die de gebruikers in staat stellen om de prestaties van beschikbare producten op de Europese markt te vergelijken.

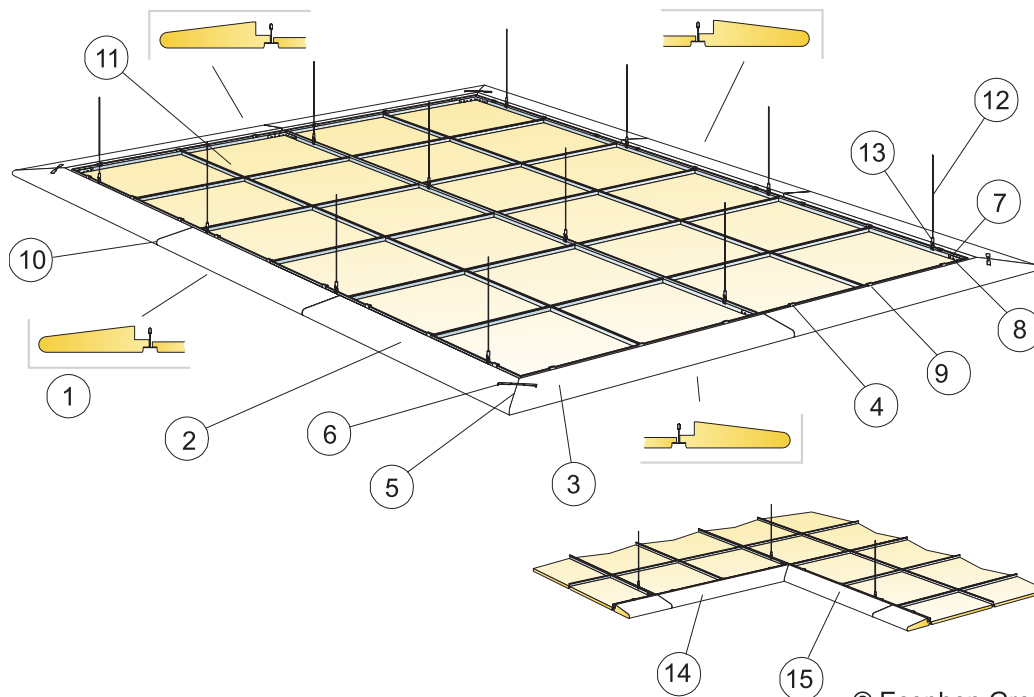

© Ecophon Group

MATERIAALSPECIFICATIE (EXCLUSIEF AFVAL)

		Afmeting, mm
		1200x200
1	Focus Wing E (Straight Kit E, zie montagehandleiding)	Zoals vereist
2	Focus Wing E/buitenhoek rechts (inbegrepen in external corner kit, zie montagehandleiding).	Zoals vereist
3	Focus Wing E/buitenhoek links (inbegrepen in external corner kit, zie montagehandleiding).	Zoals vereist
4	Connect Wing Console (inbegrepen in kits)	Zoals vereist
5	Connect Spline (inbegrepen in kit)	Zoals vereist
6	Connect Haak (inbegrepen in kits)	Zoals vereist
7	Connect L-koppeling	Zoals vereist
8	Connect Installatieschroef BR	Zoals vereist
9	Connect Installatieschroef MVL	Zoals vereist
10	Connect Wing Voegelement	Zoals vereist
11	Ecophon Focus/Master E systeem met een frame van Connect Hoofdprofiel HD	Zoals vereist
12	Connect Verstelbare kabelhanger, bevestigd h.o.h. 1200 mm	Zoals vereist
13	Connect Hanger clip	Zoals vereist
14	Focus Wing E/binnenhoek rechts (inbegrepen in internal corner kit)	Zoals vereist
15	Focus Wing E/binnenhoek links (inbegrepen in internal corner kit)	Zoals vereist
Δ Min. totaalhoogte tot onderkant plafond: 130 mm		-
δ Min. hoogte voor demontage: Zie Focus/Master E		-

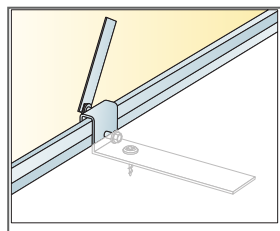
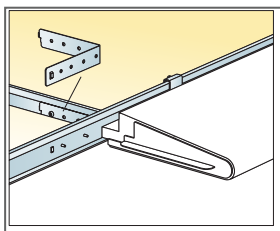
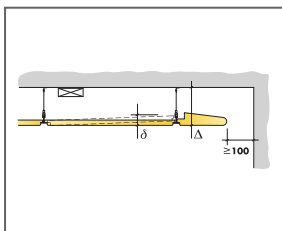

Afstelling van het element

Afmeting, mm	Maximale belasting [N]	Minimaal draagvermogen [N]
1200x200x50	0	160

Belasting/draagvermogen

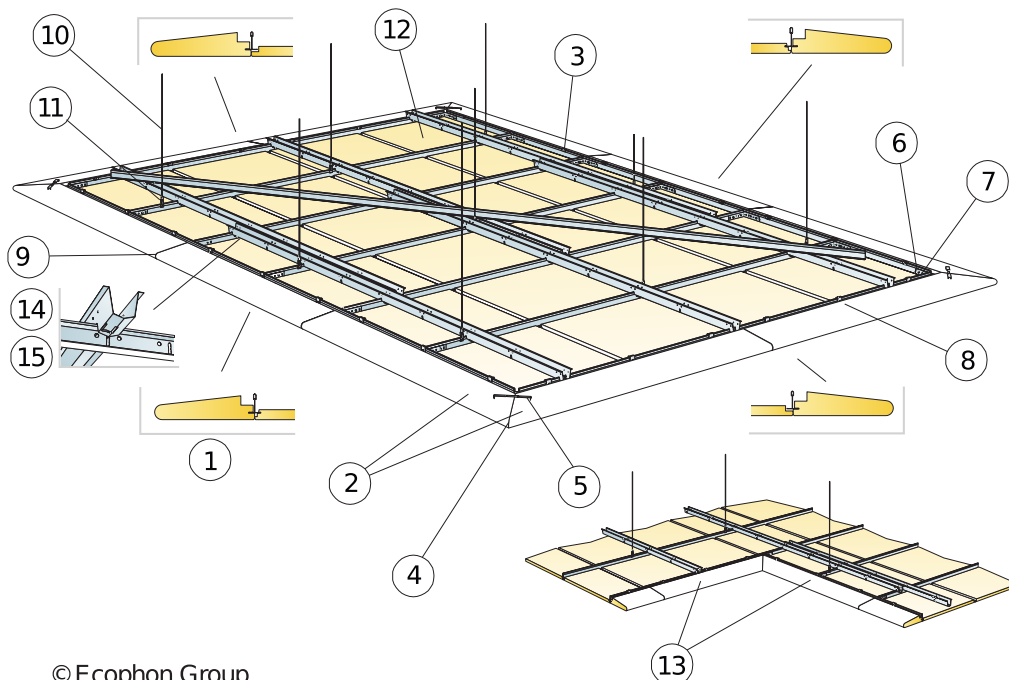

© Ecophon Group

MATERIAALSPECIFICATIE (EXCLUSIEF AFVAL)

	Afmeting, mm	
	600x200	1200x200
1 Focus Wing Ds (Straight Kit Ds, zie montagehandleiding).	-	Zoals vereist
2 Focus Wing Ds/ buitenhoek (inbegrepen in external corner kit, zie montagehandleiding).	-	Zoals vereist
3 Connect Wing Console (inbegrepen in kits)	-	Zoals vereist
4 Connect Spline (inbegrepen in kits)	-	Zoals vereist
5 Connect Haak (inbegrepen in kits)	-	Zoals vereist
6 Connect L-koppeling	-	Zoals vereist
7 Connect Installatieschroef BR	-	Zoals vereist
8 Connect Installatieschroef MVL	-	Zoals vereist
9 Connect Wing Voegelement	-	Zoals vereist
10 Connect Verstelbare kabelhanger, bevestigd h.o.h. 1200 mm	-	Zoals vereist
11 Connect Hanger clip	-	Zoals vereist
12 Ecophon Focus Ds systeem met een frame van Connect Hoofdprofielen HD 7101	-	Zoals vereist
13 Focus Wing Ds/ binnenhoek	-	Zoals vereist
14 Connect Fixerrail	-	-
15	-	-
Δ Min. totaalhoogte tot onderkant plafond: 135 mm	-	-
δ Min. hoogte voor demontage: 30 mm [50 mm bij 1200x1200]	-	-

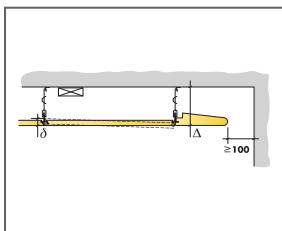

Zie materiaalspecificatie

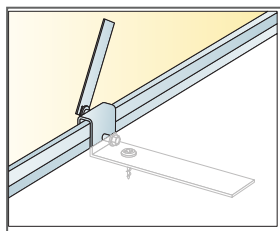

Afstelling van het element

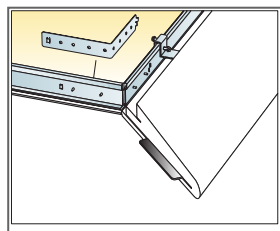

Hoekelementen zijn voorzien van een Spline

Afmeting, mm	Maximale belasting [N]	Minimaal draagvermogen [N]
600x200x50	-	-
1200x200x50	0	-

Belasting/draagvermogen

Ecophon Focus™ Levels

Ecophon Focus™ Levels is een creatief systeem dat bestaat uit panelen in verschillende diktes, afmetingen en kleuren. De panelen worden strak tegen elkaar rechtstreeks tegen plafond of wand verlijmd. Hiermee creëer je een uniek ontwerp in niveaus en patronen.



SYSTEEMASSORTIMENT



Afmeting, mm	600x600	600x600	600x600	1200x300	1200x300	1200x300	1200x600	1200x600	1200x600
Direct	•	•	•	•	•	•	•	•	•
Dikte (d)	20	30	40	20	30	40	20	30	40
Inst. schema	M488, M489	M488, M489	M488, M489	M488, M489	M488, M489	M488, M489	M488, M489	M488, M489	M488, M489

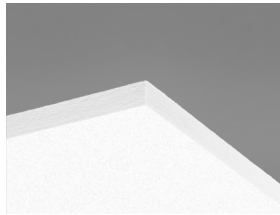

Focus Levels paneel



Focus Levels systeem

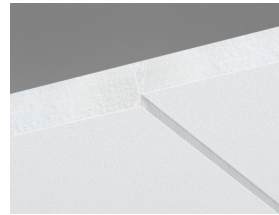

Doorsnede van Focus Levels systeem

Acoustics



Geluidsabsorptie:

Testresultaten conform EN ISO 354.

Classificatie conform EN ISO 11654, en de eengetalswaarde voor Noise Reduction Coefficient, NRC, en Sound Absorption Average, SAA, conform ASTM C 423.

α_p , Praktische geluidsabsorptiecoëfficiënt

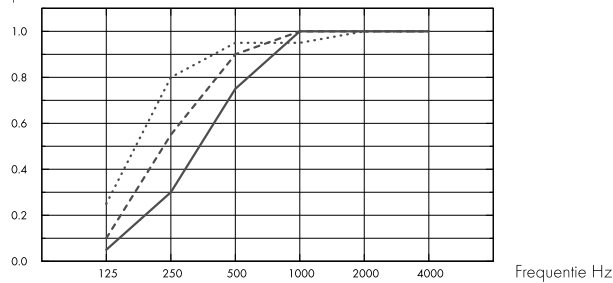

.... Focus Levels 40 mm, 43 mm o.d.s.

--- Focus Levels 30 mm, 33 mm o.d.s.

— Focus Levels 20 mm, 23 mm o.d.s.

o.d.s = overall depth of system

α_p , Praktische geluidsabsorptiecoëfficiënt

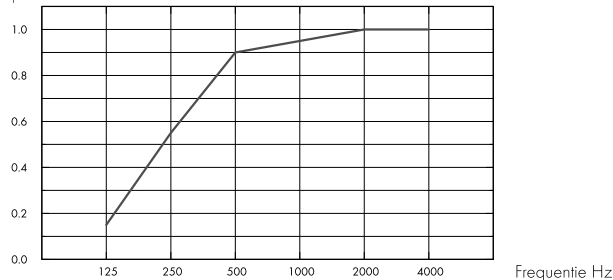

— Focus Levels 20/30/40 mm (M488, M489), 23-43 mm o.d.s.

o.d.s = overall depth of system

	THK mm	o.d.s. mm	α_p , Practical sound absorption coefficient						α_w	Sound absorption class
			125 Hz	250 Hz	500 Hz	1000 Hz	2000 Hz	4000 Hz		
-	40	43	0.25	0.80	0.95	0.95	1.00	1.00	1.00	A
-	30	33	0.10	0.55	0.90	1.00	1.00	1.00	0.85	B
-	20	23	0.05	0.30	0.75	1.00	1.00	1.00	0.60	C
20+30+40 mm	0	43	0.15	0.55	0.90	0.95	1.00	1.00	0.85	B

	THK mm	o.d.s. mm	NRC	SAA
-	30	33	0.85	0.86
-	20	23	0.75	0.78
20+30+40 mm	0	43	0.85	0.85



Binnenluchtqualiteit

Certificaat/ Label	
Eurofins Indoor Air Comfort®	IAC Gold
Franse VOC	A+



Cradle to Cradle Certified®



Dit product is Cradle to Cradle Certified® op prestatieniveau Brons (versie 4.0).



Materiaalgezondheid



Dit product heeft een C2C Certified Material Health Certificate™ op Silver-niveau ontvangen (standaardversie 4.0). Het C2C Certified Material Health Certificate™ is een verificatie van de gezondheid en veiligheid van de samenstelling van een product aan de hand van de Materiaalgezondheid-vereisten van de Cradle-to-Cradle Certified Product Standard.



CO2-footprint

	kg CO ₂ equiv/m ²
Focus Levels 20mm	5,03
Focus Levels 30mm	6,23
Focus Levels 40mm	7,44

Levenscyclusfasen A1 t/m C4 vanaf EPD, conform ISO 14025 / EN 15804



Circulariteit

Minimaal gehalte gerecycled materiaal (20 mm)	58%
Minimaal gehalte gerecycled materiaal (30 mm)	62%
Minimaal gehalte gerecycled materiaal (40 mm)	64%
Recycleerbaarheid	Volledig recyclebaar



Brandveiligheid

Land	Brandnorm	Klasse
Europe	EN 13501-1	A2-s1,d0

De kern van glaswol van de panelen is getest en geclassificeerd als niet-brandbaar conform EN ISO 1182.



Vochtbestendigheid

Getest voor Klasse C, relatieve luchtvochtigheid 95% en 30°C, volgens EN 13964:2014



Visuele uitstraling

White Frost, benadert NCS kleurmonster S 0500-N, 85% lichtreflectie. Glans < 1.



Reiniging

De panelen mogen dagelijks worden afgestoft en gestofzuigd en wekelijks met een vochtige doek worden gereinigd.



Toegankelijkheid

De panelen zijn niet demonteerbaar



Installatie

Montage conform installatieschema, installatiehandleiding en Drawing Aid. Voor informatie over de minimale afhanghoogte van het systeem, zie materiaalspecificatie. De oppervlakken moeten sterk genoeg zijn om de belasting door het gewicht van de panelen te kunnen dragen. Bij twijfel eerst lijmtesten uitvoeren. Het oppervlak dient droog en schoon te zijn. Voor de beste resultaten moet het oppervlak gelijkmatig zijn, echter op licht ongelijkmatige vlakken kan een acceptabel resultaat worden verkregen.



Systeemgewicht

	kg/m ²
Focus Levels 20 mm	2,4
Focus Levels 30 mm	3,4
Focus Levels 40 mm	4,4

Gewichtsinformatie is indicatief en onderhevig aan variatie.



Functionele eigenschappen

Aanvullende belasting moet aan het bouwkundig plafond worden afgehangen



CE

Ecophon plafondsysteem zijn CE gemarkeerd volgens de Europese geharmoniseerde norm EN13964:2014. Bouwmaterialen met CE markering worden ondersteund door een Declaration of Performance (DOP) die de gebruikers in staat stellen om de prestaties van beschikbare producten op de Europese markt te vergelijken.

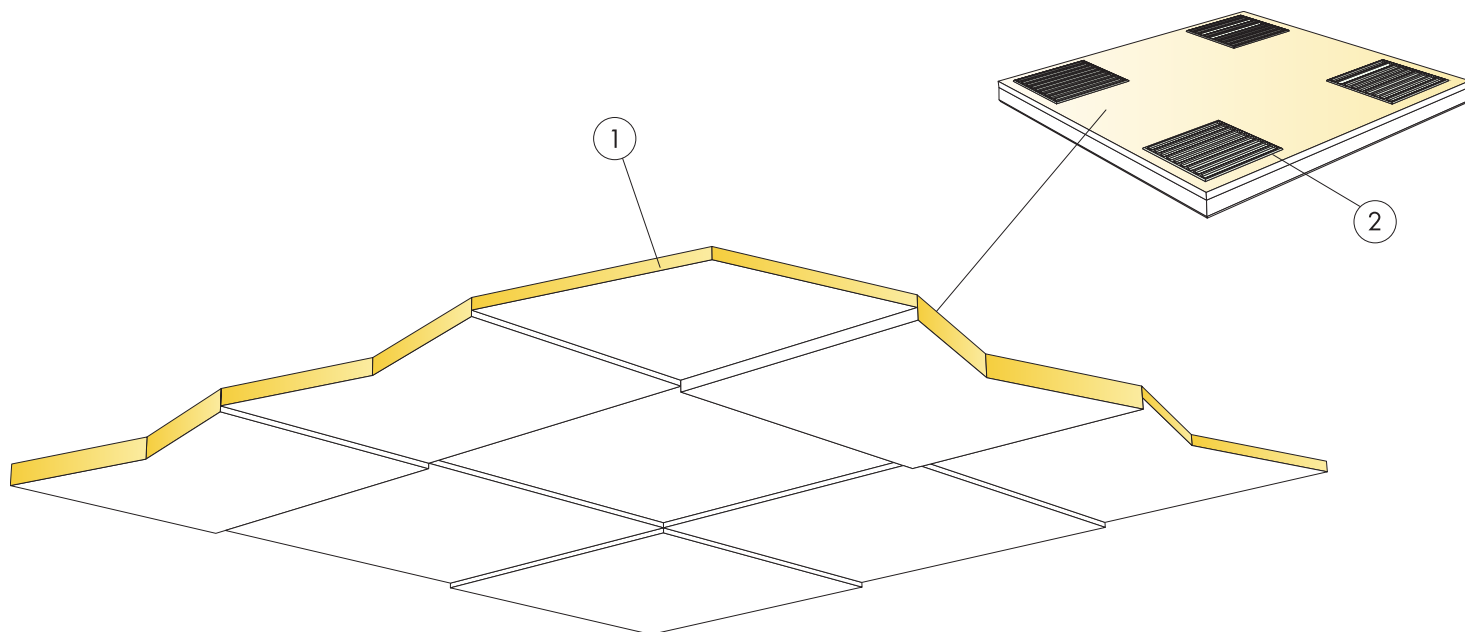

© Ecophon Group

MATERIAALSPECIFICATIE (EXCLUSIEF AFVAL)

	Afmeting, mm		
	600x600	1200x300	1200x600
1 Focus Levels	2,8/m ²	2,8/m ²	1,4/m ²
2 Connect akoestische lijm (0,25 l/m ² - 0,4 l/m ² afhankelijk van de installatiecondities)	Zoals vereist		
Gebruik de Connect getande spatel om de kit aan te brengen.	-	-	-
Δ Min. totaalhoogte tot onderkant plafond: Ca 23 mm	-	-	-
δ Min. hoogte voor demontage: Het plafondsysteem is niet demonteerbaar	-	-	-
Zichtbare gesneden kanten dienen geveerd te worden.	-	-	-
Installatie toont 30% van iedere dikte	-	-	-

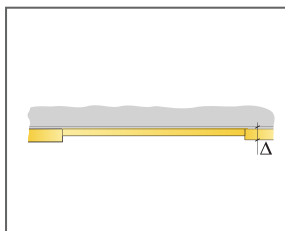

Zie materiaalspecificatie

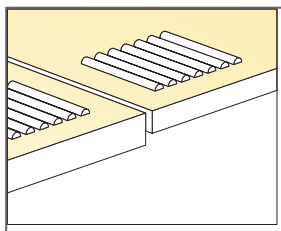

Toepassing van lijm

Afmeting, mm	Maximale belasting [N]	Minimaal draagvermogen [N]
600x600x20	-	-
600x600x30	-	-
600x600x40	-	-
1200x300x20	-	-
1200x300x30	-	-
1200x300x40	-	-

Belasting/draagvermogen

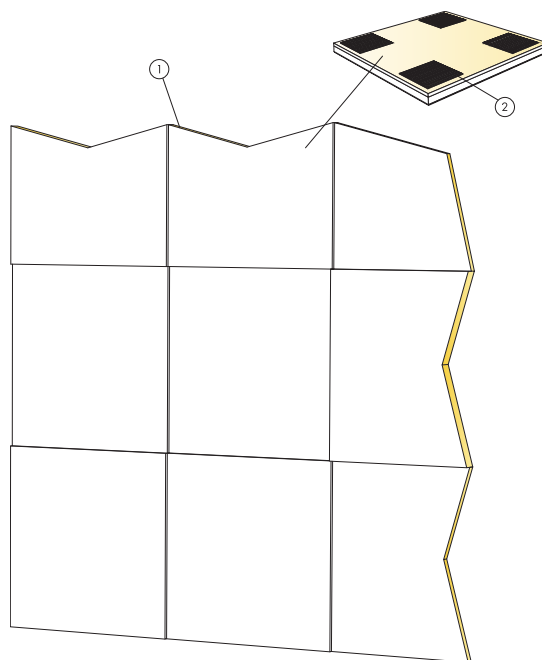

© Ecophon Group

MATERIAALSPECIFICATIE (EXCLUSIEF AFVAL)

	Afmeting, mm		
	600x600	1200x300	1200x600
1 Focus Levels	2,8/m ²	2,8/m ²	1,4/m ²
2 Connect akoestische lijm (0,25 l/m ² - 0,4 l/m ² afhankelijk van de installatiecondities)	Zoals vereist		
Gebruik de Connect getande spatel om de kit aan te brengen.	-	-	-
Δ Min. totaalhoogte tot onderkant plafond: Ca 23 mm	-	-	-
δ Min. hoogte voor demontage: Het plafondsysteem is niet demonteerbaar	-	-	-
Zichtbare gesneden kanten dienen geveerd te worden.	-	-	-
Installatie toont 30% van iedere dikte	-	-	-

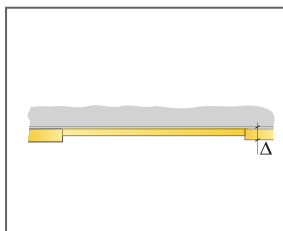

Zie materiaalspecificatie

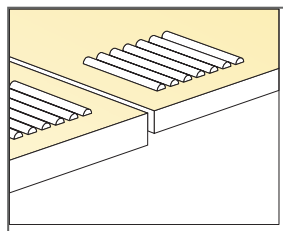

Toepassing van lijm

Afmeting, mm	Maximale belasting [N]	Minimaal draagvermogen [N]
600x600x20	-	-
600x600x30	-	-
600x600x40	-	-
1200x300x20	-	-
1200x300x30	-	-
1200x300x40	-	-

Belasting/draagvermogen

Ecophon Focus™ Ds/VLX

Ecophon Focus™ Ds/VLX heeft een verdekt ophangstelsel en een symmetrische vellingkant voor een gelijkmatige uitstraling. Verhoogt het montagegemak en de integratie van lichtarmaturen en ventilatie. Voor toepassingen waarbij een verlaagd plafond met een verdekt ophangstelsel vereist is maar ieder afzonderlijk paneel eenvoudig demonteerbaar moet zijn.

Ecophon VLX-producten voldoen aan de Belgische
 technische specificaties en de Nederlandse NEN

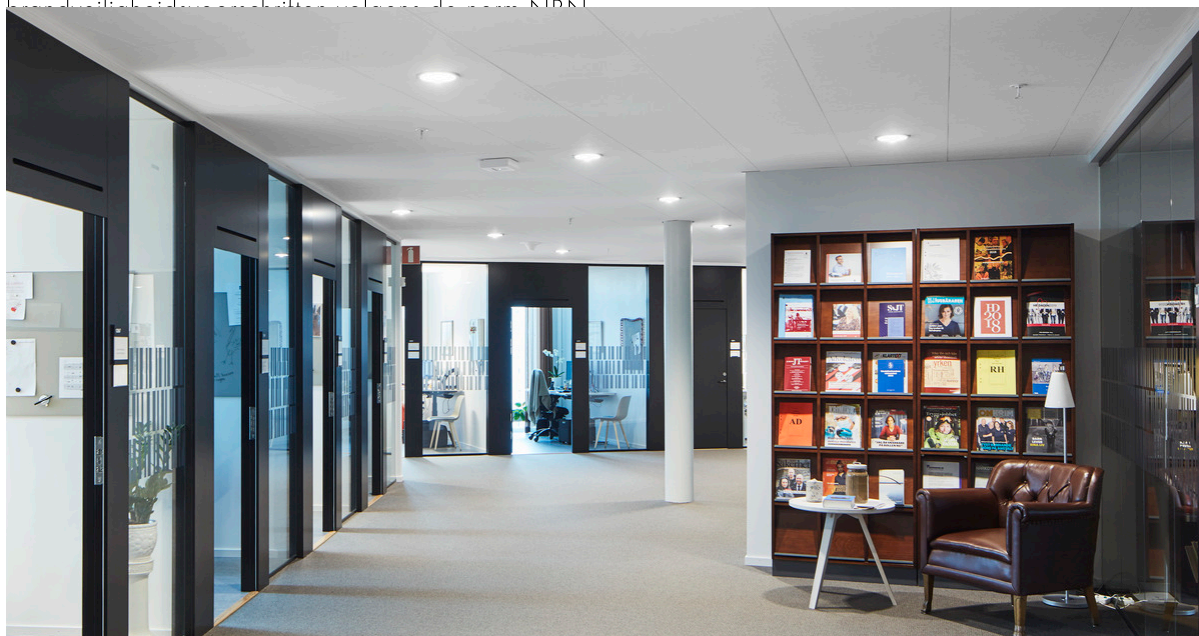

Lunds Tingsätt, Sweden

SYSTEMASSORTIMENT

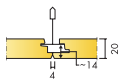

Afmeting, mm	600x600	1200x600
T24	•	•
Dikte (d)	20	20
Inst. schema	M473	M473

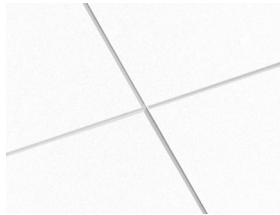

Focus Ds/VLX systeem

Acoustics



Geluidsabsorptie:

Meetresultaten conform EN ISO 354. Classificatie conform EN ISO 11654.

α_p , Praktische geluidsabsorptiecoëfficiënt

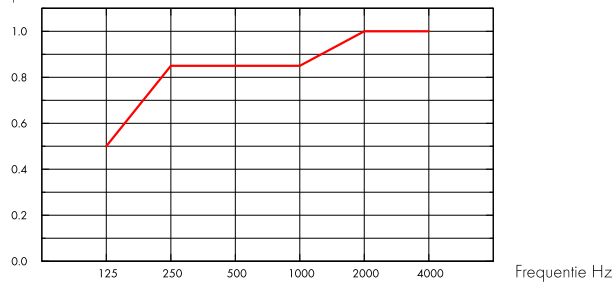

— Focus Ds 20 mm, 200 mm o.d.s.

o.d.s = overall depth of system

THK mm	o.d.s. mm	α_p , Practical sound absorption coefficient						α_{wv}	Sound absorption class
		125 Hz	250 Hz	500 Hz	1000 Hz	2000 Hz	4000 Hz		
20	200	0.50	0.85	0.85	0.85	1.00	1.00	0.90	A



Binnenluchtqualiteit

Certificaat/ Label	Norm
Fransé VOC	A



CO2-footprint

	kg CO ₂ equiv/m ²
Focus Ds/VLX	8,11

Levenscyclusfasen A1 t/m C4 vanaf EPD, conform ISO 14025 / EN 15804



Brandveiligheid

Land	Klasse
Europa	EN 13501-1 A2-s1,d0
België	NBN 713.020 Brandstabiliteit 30 minuten

De kern van glaswol van de panelen is getest en geclassificeerd als onbrandbaar conform EN-ISO 1182.



Vochtbestendigheid

Klasse C, relatieve luchtvochtigheid 95% bij 30°C, volgens EN 13964:2014



Visuele uitstraling

White Frost, benadert NCS kleurmonster S 0500-N, 85% lichtreflectie. Glans < 1.



Reiniging

De panelen mogen dagelijks worden afgestoft en gestofzuigd en wekelijks met een vochtige doek worden gereinigd.



Toegankelijkheid

De panelen in afmeting 600x600 en 1200x600 kunnen eenvoudig worden gedemonteerd. De panelen in afmeting 1200x1200 en XL kunnen worden gedemonteerd. Minimale demontagehoogte conform installatieschema's.



Installatie

Montage conform installatieschema, installatiehandleiding en Drawing Aid. Voor informatie over de minimale afhanghoogte van het systeem, zie materiaalspecificatie. Het systeem wordt niet aanbevolen voor kleine ruimtes (ongeveer 2x2 m). Bij plafonds met veel integraties moet ontwerp en installatie nauwkeurig gepland worden.



Functionele eigenschappen

Zie tabel voor Maximale belasting en Minimaal draagvermogen en Functionele eigenschappen, Mechanische eigenschappen op www.ecophon.com. De panelen zelf kunnen geringe belasting dragen met een openingsdiameter van maximaal 100 mm. Maximale belasting 300g.



CE

Ecophon plafondsysteem zijn CE gemarkeerd volgens de Europese geharmoniseerde norm EN13964:2014. Bouwmaterialen met CE markering worden ondersteund door een Declaration of Performance (DOP) die de gebruikers in staat stellen om de prestaties van beschikbare producten op de Europese markt te vergelijken.

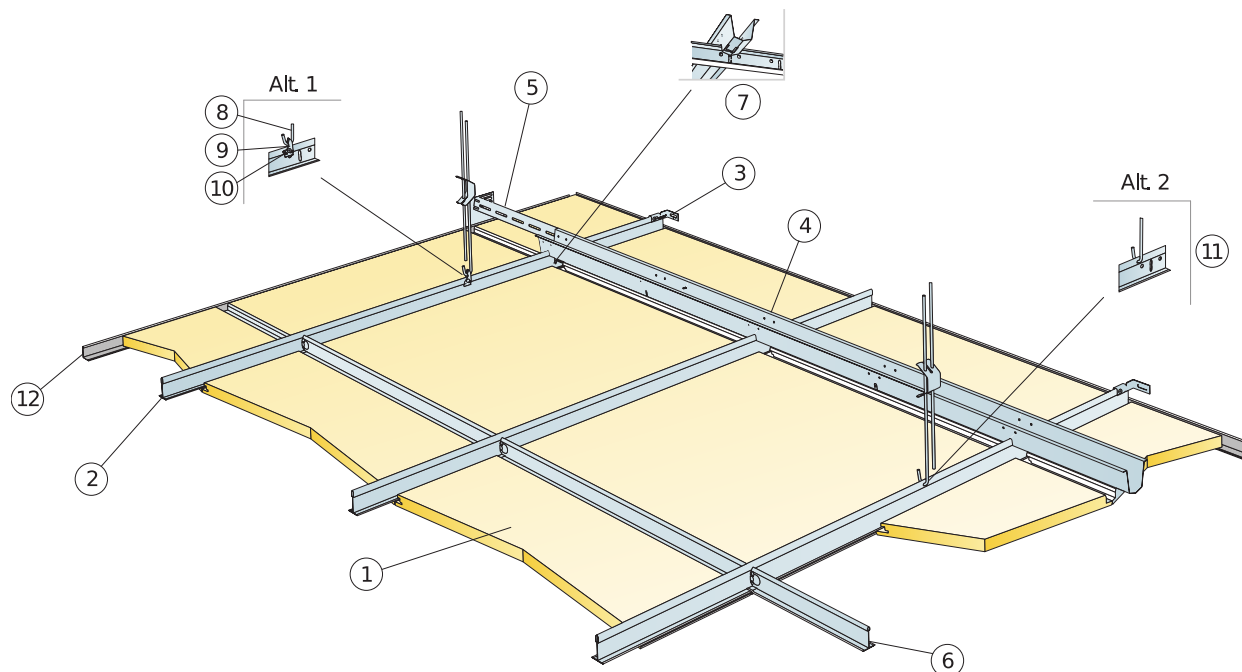

© Ecophon Group

MATERIAALSPECIFICATIE (EXCLUSIEF AFVAL)

	Afmeting, mm	
	600x600	1200x600
1 Ecophon Focus Ds/VLX	2,8/m ²	1,4/m ²
2 Connect T24 Hoofdprofiel HD, geïnstalleerd h.o.h. 600 mm (max. afstand tot de wand 300 mm)	1,7/m ²	1,7/m ²
3 Connect Wandbevestiging voor T-profiel	1/voor elke afgehangen rij Hoofdprofiel	
4 Connect Fixeerrail, geïnstalleerd h.o.h. 1500 mm (max. afstand tot de wand 200 mm)	0,7/m ²	0,7/m ²
5 Connect Wandbevestiging voor Connect Fixeerrail, L=700 mm,	1 voor elke afgehangen rij Fixeerrail	
6 Connect T24 Dwarsprofiel, L=600 mm	2/voor elke rij Hoofdprofiel	
7 Connect Fixeerrail haspel, installatie één per koppeling, Connect Hoofdprofiel/Connect Fixeerrail	1,4/m ²	1,4/m ²
8 Connect Snelhanger (Alt 1), bevestigd h.o.h. 1200 mm (max. afstand tot de wand 300 mm)	0,7/m ²	0,7/m ²
9 Connect Hanger Clip (Alt 1), niet geschikt voor zwembaden	0,7/m ²	0,7/m ²
10 Connect Bevestigingsschroef MVL (Alt 1)	0,7/m ²	0,7/m ²
11 Connect Snelhanger (Alt 2), bevestigd h.o.h. 1200 mm (max. afstand tot de wand 300 mm)	0,7/m ²	0,7/m ²
12 Connect Hoekprofiel, bevestigd h.o.h. 300 mm	Zoals vereist	
Δ Min. Totaalhoogte tot onderkant plafond: 200 mm	-	-
δ Min. hoogte voor demontage: 30 mm	-	-

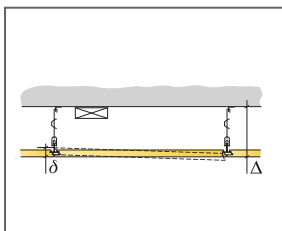

Zie materiaalspecificatie

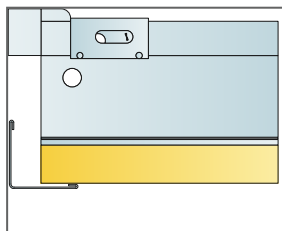

Aansluiting tegen de wand

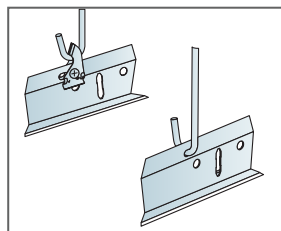

Alternatieve afhangend

Afmeting, mm	Maximale belasting [N]	Minimaal draagvermogen [N]
600x600x20	0	160
1200x600x20	0	160

Belasting/draagvermogen

Ecophon Focus™ Dg/VLX

Ecophon Focus™ Dg/VLX verdekt de ondersteunende paneelkanten waardoor ieder paneel lijkt te zweven. Panelen kunnen eenvoudig worden gedemonteerd, zelfs in gebieden waar de diepte van het systeem uiterst gering is. Voor toepassingen waarbij een uniek, demonteerbaar verlaagd plafond vereist is.

Ecophon VLX-producten voldoen aan de Belgische brandveiligheidsvoorschriften volgens de norm NBN 712 020 (10648)



SYSTEEMASSORTIMENT

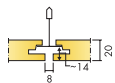

Afmeting, mm	600x600	1200x600
T24	•	•
Dikte (d)	20	20
Inst. schema	M474	M474

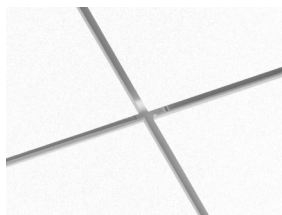

Focus Dg/VLX systeem

Acoustics



Geluidsabsorptie:

Meetresultaten conform EN ISO 354. Classificatie conform EN ISO 11654.

α_p , Praktische geluidsabsorptiecoëfficiënt

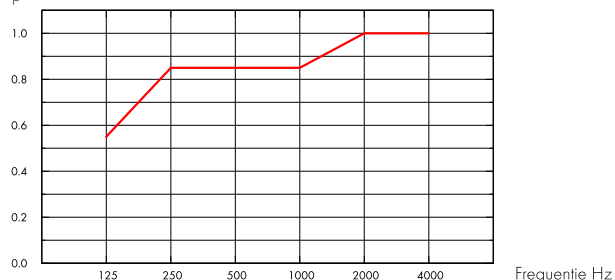

— Focus Dg 20 mm, 200 mm o.d.s.

o.d.s = overall depth of system

THK mm	o.d.s. mm	α_p , Practical sound absorption coefficient						α_w	Sound absorption class
		125 Hz	250 Hz	500 Hz	1000 Hz	2000 Hz	4000 Hz		
20	200	0.55	0.85	0.85	0.85	1.00	1.00	0.90	A



Binnenluchtqualiteit

Certificaat/ Label	Norm
Franse VOC	A



CO2-footprint

kg CO ₂ equiv/m ²
Focus Dg/VLX

Levenscyclusfasen A1 t/m C4 vanaf EPD, conform ISO 14025 / EN 15804



Brandveiligheid

Land	Klasse
Europa	EN 13501-1 A2-s1,d0
België	NBN 713.020 Brandstabiliteit 30 minuten

De kern van glaswol van de panelen is getest en geclassificeerd als onbrandbaar conform EN-ISO 1182.



Vochtbestendigheid

Klasse C, relatieve luchtvochtigheid 95% bij 30°C, volgens EN 13964:2014



Visuele uitstraling

White Frost, benadert NCS kleurmonster S 0500-N, 85% lichtreflectie. Glans < 1.



Reiniging

De panelen mogen dagelijks worden afgestoft en gestofzuigd en wekelijks met een vochtige doek worden gereinigd.



Toegankelijkheid

De panelen zijn eenvoudig demonteerbaar. Minimum demontagehoogte conform installatieschema.



Installatie

Montage conform installatieschema, installatiehandleiding en Drawing Aid. Voor informatie over de minimale afhanghoogte van het systeem, zie materiaalspecificatie. Het systeem wordt niet aanbevolen voor kleine ruimtes (ongeveer 2x2 m). Bij plafonds met veel integraties moet ontwerp en installatie nauwkeurig gepland worden.



Functionele eigenschappen

Zie tabel voor Maximale belasting en Minimaal draagvermogen en Functionele eigenschappen, Mechanische eigenschappen op www.ecophon.com. De panelen zelf kunnen geringe belasting dragen met een openingsdiameter van maximaal 100 mm. Maximale belasting 300g.



CE

Ecophon plafondsysteem zijn CE gemarkeerd volgens de Europese geharmoniseerde norm EN13964:2014. Bouwmaterialen met CE markering worden ondersteund door een Declaration of Performance (DOP) die de gebruikers in staat stellen om de prestaties van beschikbare producten op de Europese markt te vergelijken.

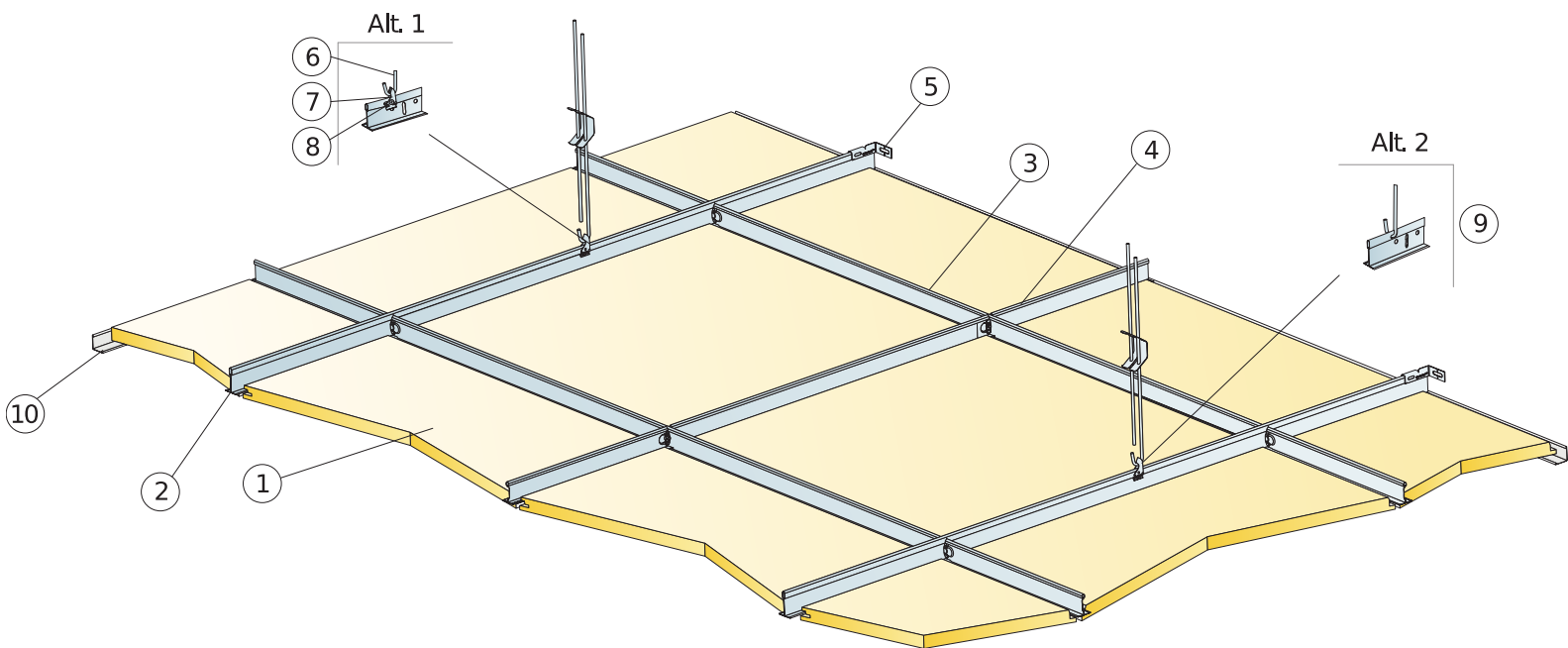

© Ecophon Group

MATERIAALSPECIFICATIE (EXCLUSIEF AFVAL)

	Afmeting, mm	
	600x600	1200x600
1 Ecophon Focus Dg/VLX	2,8/m ²	1,4/m ²
2 Connect T24 Hoofdprofiel FP, geïnstalleerd h.o.h. 1200 mm (max. afstand tot de wand 300 mm)	1,7m/m ²	1,7m/m ²
3 Connect T24 Dwarsprofiel, L=1200mm, geïnstalleerd h.o.h. 600 mm (max afstand tot de wand 600 mm)	1,7m/m ²	1,7m/m ²
4 Connect T24 Dwarsprofiel, L=600 mm	0,9m/m ²	-
5 Connect Wandbevestiging voor T-profiel	-	-
6 Connect Snelhanger (Alt 1), bevestigd h.o.h. 1200 mm (max. afstand tot de wand 600 mm)	0,7/m ²	0,7/m ²
7 Connect Hanger Clip (Alt 1), niet geschikt voor zwembaden	1,4/m ²	1,4/m ²
8 Connect Bevestigingsschroef MVL (Alt 1)	1,4/m ²	1,4/m ²
9 Connect Snelhanger (Alt 2), bevestigd h.o.h. 1200 mm (max. afstand tot de wand 600 mm)	1,4/m ²	1,4/m ²
10 Connect Hoekprofiel, bevestigd h.o.h. 300 mm	Zoals vereist	
Δ Min. Totaalhoogte tot onderkant plafond: 200 mm	-	-
δ Min. hoogte voor demontage: 30 mm	-	-

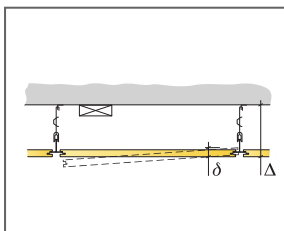

Zie materiaalspecificatie

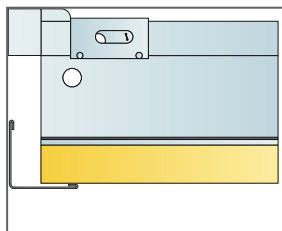

Aansluiting tegen de wand

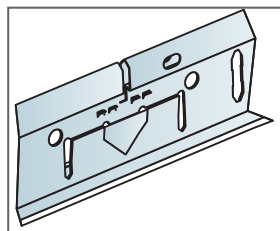

Hoofdprofiel met Fire break

Afmeting, mm	Maximale belasting [N]	Minimaal draagvermogen [N]
600x600x20	0	160
1200x600x20	0	160

Belasting/draagvermogen

Ecophon Focus™ E/VLX

Ecophon Focus™ E/VLX heeft een verzonken zichtbaar ophangstelsel en een verdiepte kantafwerking. Door het schaduw-effect wordt ieder paneel geaccentueerd terwijl het ophangstelsel optisch gedeeltelijk verdund is. Voor toepassingen waar een aantrekkelijk verlaagd plafond vereist is waarvan de afzonderlijke panelen eenvoudig gedemonteerd kunnen worden.

Ecophon VLX-producten voldoen aan de Belgische
Kwaliteitsnorm voor kantoorverlichting volgens de norm NEN

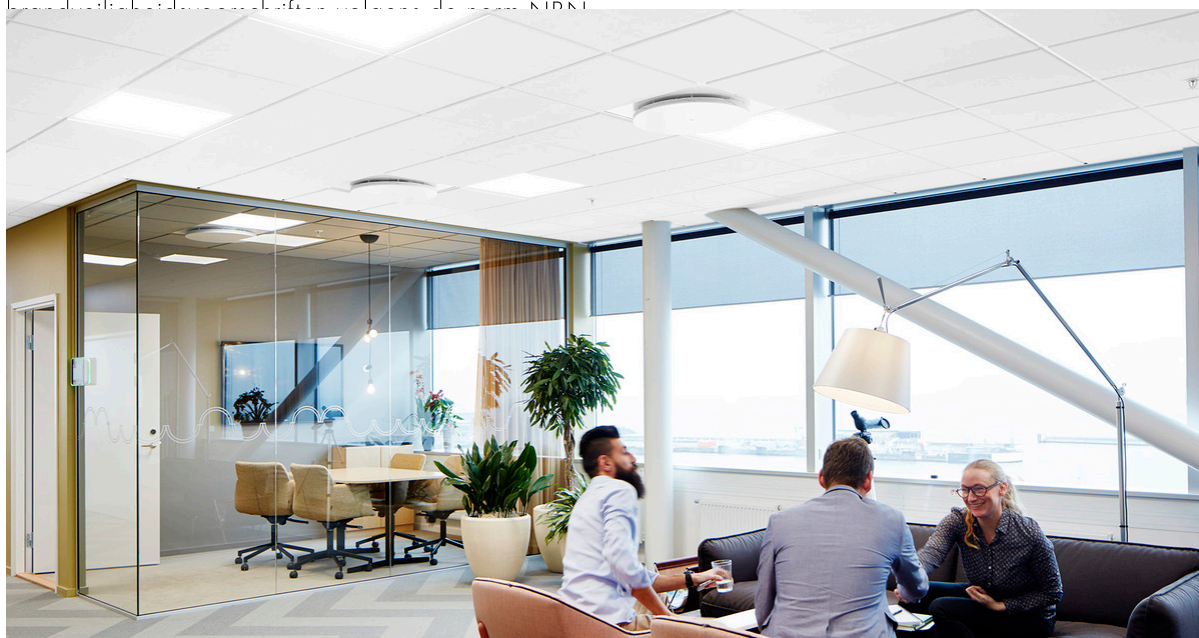

SYSTEEMASSORTIMENT

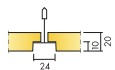

Afmeting, mm	600x600	1200x600
T24	•	•
Dikte (d)	20	20
Inst. schema	M472	M472

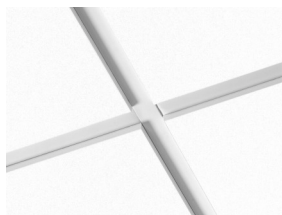

Focus E /VLX systeem

Acoustics



Geluidsabsorptie:

Meetresultaten conform EN ISO 354. Classificatie conform EN ISO 11654.

α_p , Praktische geluidsabsorptiecoëfficiënt

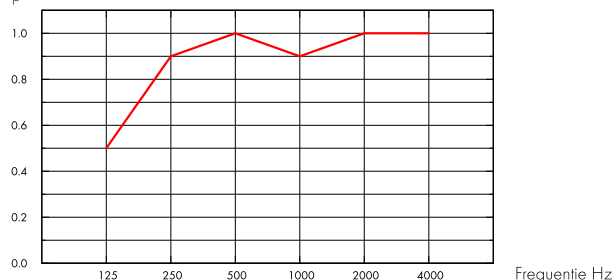

— Focus E 20 mm, 200 mm o.d.s.

o.d.s = overall depth of system

THK mm	o.d.s. mm	α_p , Practical sound absorption coefficient						α_{wv}	Sound absorption class
		125 Hz	250 Hz	500 Hz	1000 Hz	2000 Hz	4000 Hz		
20	200	0.50	0.90	1.00	0.90	1.00	1.00	1.00	A



Binnenluchtqualiteit

Certificaat/ Label	Norm
Franse VOC	A



CO2-footprint

	kg CO ₂ equiv/m ²
Focus E/VLX	6,80

Levenscyclusfasen A1 t/m C4 vanaf EPD, conform ISO 14025 / EN 15804



Brandveiligheid

Land	Norm	Klasse
Europa	EN 13501-1	A2-s1,d0
België	NBN 713.020	Brandstabiliteit 30 minuten

De kern van glaswol van de panelen is getest en geclassificeerd als onbrandbaar conform EN-ISO 1182.



Vochtbestendigheid

Klasse C, relatieve luchtvochtigheid 95% bij 30°C, volgens EN 13964:2014



Visuele uitstraling

White Frost, benadert NCS kleurmonster S 0500-N, 85% lichtreflectie. Glans < 1.



Reiniging

De panelen mogen dagelijks worden afgestoft en gestofzuigd en wekelijks met een vochtige doek worden gereinigd.



Toegankelijkheid

De panelen zijn eenvoudig demonteerbaar. Minimum demontagehoogte conform installatieschema.



Installatie

Montage conform installatieschema, installatiehandleiding en Drawing Aid. Voor informatie over de minimale afhanghoogte van het systeem, zie materiaalspecificatie.



Functionele eigenschappen

Zie tabel voor Maximale belasting en Minimaal draagvermogen en Functionele eigenschappen, Mechanische eigenschappen op www.ecophon.com. De panelen zelf kunnen geringe belasting dragen met een openingsdiameter van maximaal 100 mm. Maximale belasting 300g.



CE

Ecophon plafondsysteem zijn CE gemarkeerd volgens de Europese geharmoniseerde norm EN13964:2014. Bouwmaterialen met CE markering worden ondersteund door een Declaration of Performance (DOP) die de gebruikers in staat stelt om de prestaties van beschikbare producten op de Europese markt te vergelijken.

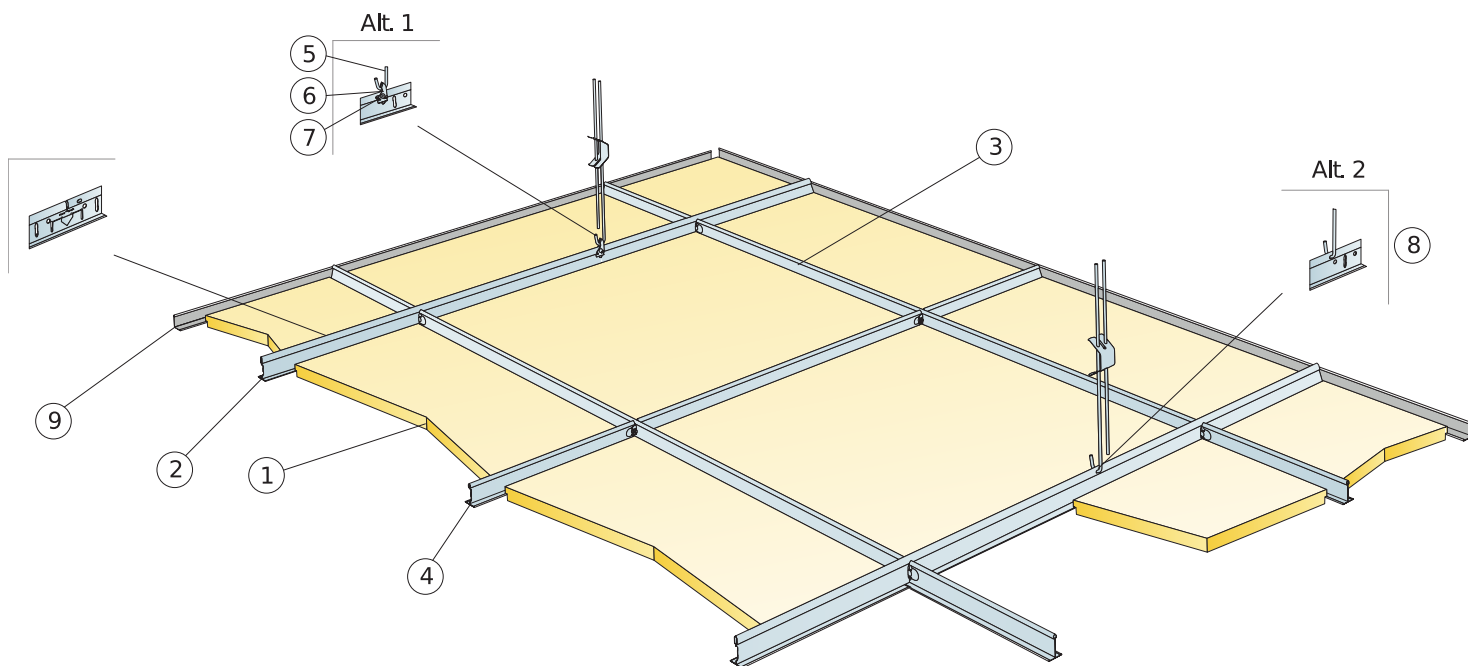

© Ecophon Group

MATERIAALSPECIFICATIE (EXCLUSIEF AFVAL)

	Afmeting, mm	
	600x600	1200x600
1 Ecophon Focus E/VLX	2,8/m ²	1,4/m ²
2 Connect T24 Hoofdprofiel FP, geïnstalleerd h.o.h. 1200 mm (max. afstand tot de wand 300 mm)	0,9m/m ²	0,9m/m ²
3 Connect T24 Dwarsprofiel, L=1200mm, geïnstalleerd h.o.h. 600 mm (max afstand tot de wand 600 mm)	1,7m/m ²	1,7m/m ²
4 Connect T24 Dwarsprofiel, L=600 mm	0,9m/m ²	-
5 Connect Snelhanger (Alt 1), bevestigd h.o.h. 1200 mm (max. afstand tot de wand 600 mm)	0,7/m ²	0,7/m ²
6 Connect Hanger Clip (Alt 1), niet geschikt voor zwembaden	0,7/m ²	0,7/m ²
7 Connect Bevestigingsschroef MVL (Alt 1)	0,7/m ²	0,7/m ²
8 Connect Snelhanger (Alt 2), bevestigd h.o.h. 1200 mm (max. afstand tot de wand 600 mm)	0,7/m ²	0,7/m ²
9 Connect Hoekprofiel, bevestigd h.o.h. 300 mm	Zoals vereist	
Δ Min. totaalhoogte tot onderkant plafond met snelhanger: 200 mm	-	-
δ Min. hoogte voor demontage: 120 mm	-	-

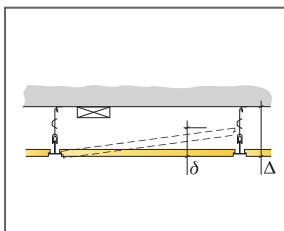

Zie materiaalspecificatie

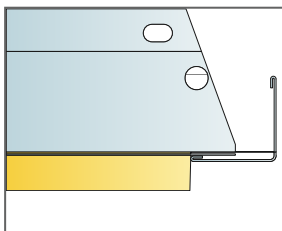

Aansluiting tegen de wand

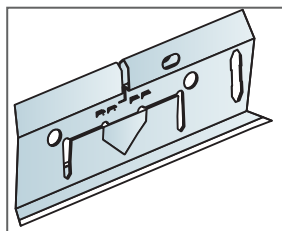

Hoofdprofiel met Fire break

Afmeting, mm	Maximale belasting [N]	Minimaal draagvermogen [N]
600x600x20	0	160
1200x600x20	0	160

Belasting/draagvermogen

Ecophon Focus™ A/VLX

Ecophon Focus™ A/VLX heeft een zichtbaar ophangstelsel met eenvoudig demonteerbare panelen. Voor toepassingen waarbij een robuust verlaagd plafondsysteem vereist is. Om de absorptie in het laagfrequente bereik te verbeteren, kan Ecophon Extra Bass op het verlaagde plafond worden geïnstalleerd.

Ecophon VLX-producten voldoen aan de Belgische brandveiligheidsvoorschriften volgens de norm NBN 712 020 (1969).



DSB Werkbedrijf, Nijmegen, Netherlands

SYSTEEMASSORTIMENT

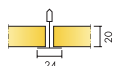

Afmeting, mm

Dikte (d)

Inst. schema

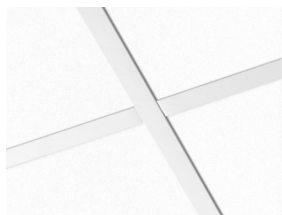

Focus A/VLX systeem

Acoustics



Geluidsabsorptie:

Meetresultaten conform EN ISO 354. Classificatie conform EN ISO 11654.

α_p , Praktische geluidsabsorptiecoëfficiënt

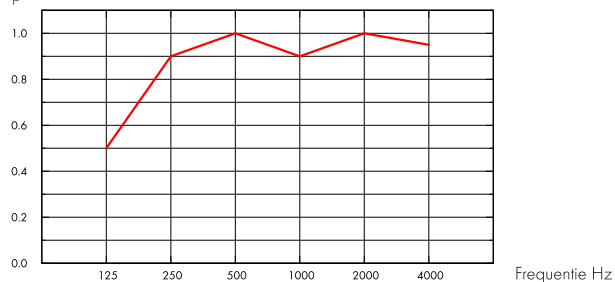

— Focus A 20 mm, 200 mm o.d.s.

o.d.s = overall depth of system

THK mm	o.d.s. mm	α_p , Practical sound absorption coefficient						α_w	Sound absorption class
		125 Hz	250 Hz	500 Hz	1000 Hz	2000 Hz	4000 Hz		
20	200	0.50	0.90	1.00	0.90	1.00	0.95	1.00	A

THK mm	o.d.s. mm	NRC	SAA
20	200	0.95	0.93

Binnenluchtqualiteit



Certificaat/ Label	Norm
Franse VOC	A



CO2-footprint



kg CO ₂ equiv/m ²	Levenscyclusfasen A1 t/m C4 vanaf EPD, conform ISO 14025 / EN 15804
Focus A/VLX	4,70

Brandveiligheid



Land	Klasse	
Europa	EN 13501-1	A2-s1,d0
België	NBN 713.020	Brandstabiliteit 30 minuten

De kern van glaswol van de panelen is getest en geclassificeerd als onbrandbaar conform EN-ISO 1182.

Vochtbestendigheid



Klasse C, relatieve luchtvochtigheid 95% bij 30°C, volgens EN 13964:2014



Visuele uitstraling

White Frost, benadert NCS kleurmonster S 0500-N, 85% lichtreflectie. Glans < 1.



Reiniging

De panelen mogen dagelijks worden afgestoft en gestofzuigd en wekelijks met een vochtige doek worden gereinigd.



Toegankelijkheid

De panelen zijn eenvoudig demonteerbaar. Minimum demontagehoogte conform installatieschema.



Installatie

Montage conform installatieschema, installatiehandleiding en Drawing Aid. Voor informatie over de minimale afhanghoogte van het systeem, zie materiaalspecificatie.



Functionele eigenschappen

Zie tabel voor Maximale belasting en Minimaal draagvermogen en Functionele eigenschappen, Mechanische eigenschappen op www.ecophon.com. De panelen zelf kunnen geringe belasting dragen met een openingsdiameter van maximaal 100 mm. Maximale belasting 300g.



CE

Ecophon plafondsysteem zijn CE gemarkeerd volgens de Europese geharmoniseerde norm EN13964:2014. Bouwmaterialen met CE markering worden ondersteund door een Declaration of Performance (DOP) die de gebruikers in staat stellen om de prestaties van beschikbare producten op de Europese markt te vergelijken.

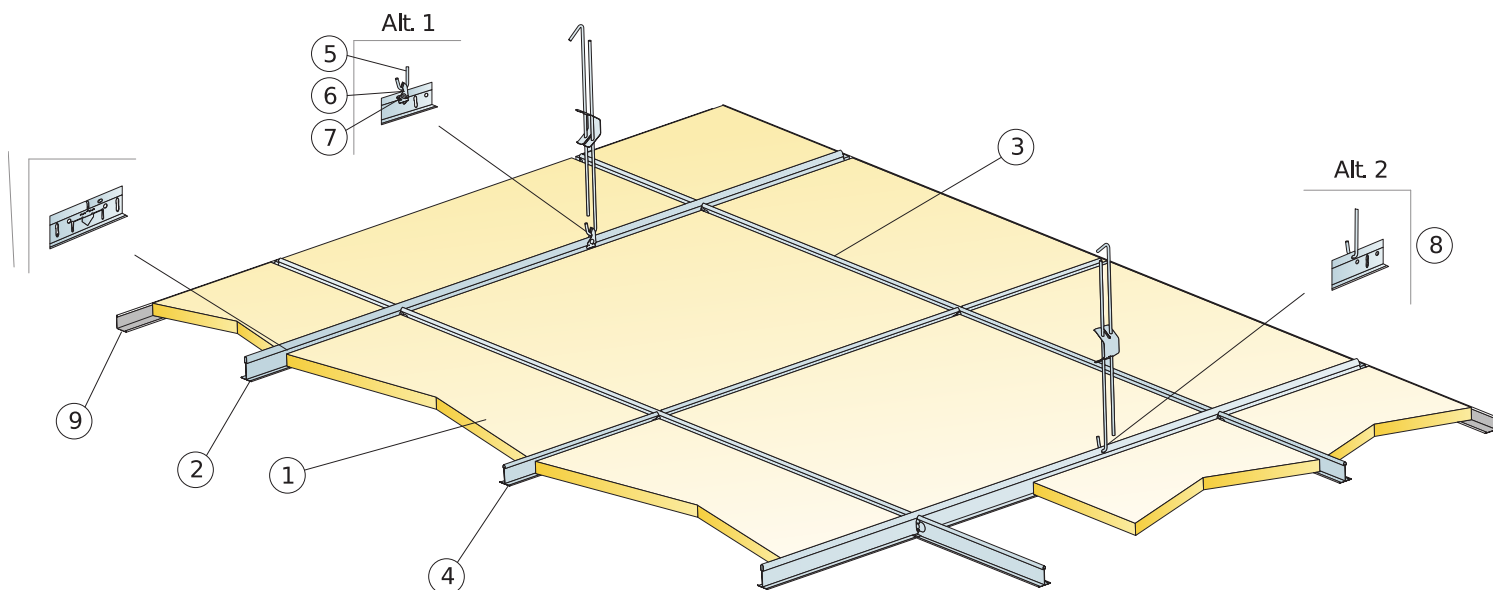

© Ecophon Group

MATERIAALSPECIFICATIE (EXCLUSIEF AFVAL)

	Afmeting, mm
	0x0x0
1 Ecophon Focus A/VLX	-
2 Connect T24 Hoofdprofiel FP, geïnstalleerd h.o.h. 1200 mm (max. afstand tot de wand 300 mm)	-
3 Connect T24 Dwarsprofiel, L=1200mm, geïnstalleerd h.o.h. 600 mm (max afstand tot de wand 600 mm)	-
4 Connect T24 Dwarsprofiel, L=600 mm	-
5 Connect Snelhanger (Alt 1), bevestigd h.o.h. 1200 mm (max. afstand tot de wand 600 mm)	-
6 Connect Hanger Clip (Alt 1), niet geschikt voor zwembaden	-
7 Connect Bevestigingsschroef MVL (Alt 1)	-
8 Connect Snelhanger (Alt 2), bevestigd h.o.h. 1200 mm (max. afstand tot de wand 600 mm)	-
9 Connect Hoekprofiel, bevestigd h.o.h. 300 mm	-
Δ Min. totaalhoogte tot onderkant plafond met snelhanger: 200 mm	-
δ Min. hoogte voor demontage: 120 mm	-

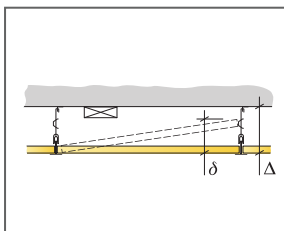

Zie materiaalspecificatie

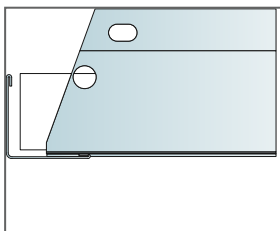

Aansluiting tegen de wand

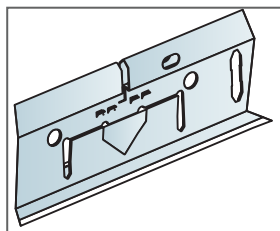

Hoofdprofiel met Fire break

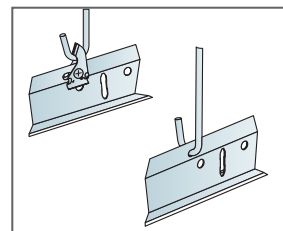

Alternatieve afhanging