



Ecophon Combison™ A, dB 42

Ecophon Combison™ dB yra greičiausias ir paprasčiausias būdas derinti garso izoliacijos ir garso sugerties funkcijas tarp patalpų. Idealiai tinka tiems atvejams, kai pertvaros nesiekia lubų. Combison dB taip pat tinka vertikaliai sklindančiam triukšmui nuo grindų iki grindų mažinti. Šias plokštes lengva montuoti ir išmontuoti. Jos yra montuojamos su matoma konstrukcijos sistema. Plokštės pagamintos iš gofruoto stiklo pluošto, jų priekinė dalis padengta Akutex FT paviršiaus danga.



SISTEMOS INFORMACIJA

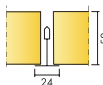

Matmenys, mm	600x600	1200x600
T24	•	•
Storis (THK)	50	50
Montav. brėž.	M531	M531

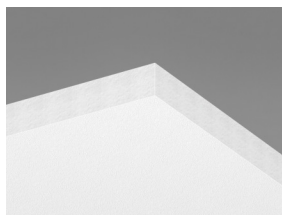

Combison A dB 42 plokštė

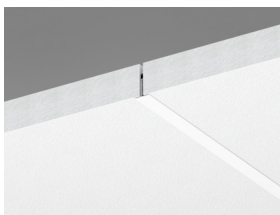

Combison A dB 42 sistemos dalis

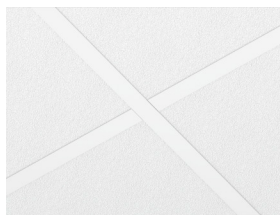

Combison A dB 42 sistema

Akustika



Garso sugertis:

Bandytų rezultatai atitinka standartą EN ISO 354. Klasifikavimas pagal standartą EN ISO 11654.

α_p , Praktinis garso sugerties koeficientas

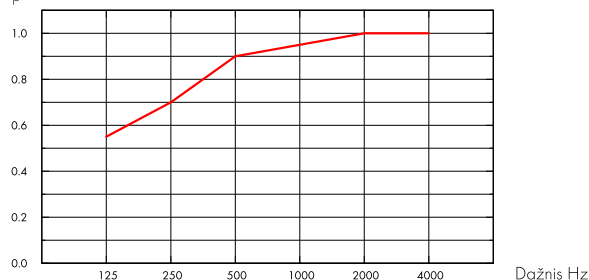

— Combison dB 42 A/E, 200 mm o.d.s.
o.d.s. = konstrukcijos pakabinimo gylis

THK mm	o.d.s. mm	α_p , Praktinis garso sugerties koeficientas						α_w	Garso sugerties klasė
		125 Hz	250 Hz	500 Hz	1000 Hz	2000 Hz	4000 Hz		
50	200	0.55	0.70	0.90	0.95	1.00	1.00	0.95	A

THK mm	o.d.s. mm	NRC	SAA
50	200	0.90	0.90

	Gaminys	Svertinis normalizuotas šoninių lygių skirtumas	R_w Weighted sound reduction index, ISO 10140-2
50	-	42	21
-	+ 1 x Barrier	+4	-
-	+ 2 x Barrier	+8	-
-	+ 2 x 1200 XR	+3	-

Patalpų oro kokybė



Sertifikatai / Ženklinimas

Eurofins Indoor Air Comfort®

IAC Gold

French VOC

A+



CO2 pėdsakas



kg CO₂ equiv/m²

Combison A dB 42

8,0

Gyvavimo ciklo etapai nuo A1 iki C4 iš EPD, pagal ISO 14025 / EN 15804



Perdirbimas

Visiškai perdirbama.



Priešgaisrinė sauga

Šalis	Fire standard	Klasė	Plokščių mineralinė vata yra išbandyta ir klasifikuojama kaip nedegi pagal EN ISO 1182.
Europe	EN 13501-1	A2-s1,d0	



Atsparumas drėgmei

C klasė, santykinė drėgmė iki 95% 30°C temperatūroje, pagal EN 13964:2014 standartą



Šviesos atspindėjimas

Akutex FT: White Frost, artimiausia NCS spalvai S 0500-N, šviesos atspindėjimas 85% (iš jų daugiau kaip 99% sklaidusis atspindys). Šviesogrąžos koeficientas 63 mcd/(m²lx). Blizgesys < 1. Daugiau informacijos pateikta skyrelyje "Spalvos ir paviršiai".



Valymas

Akutex FT: Sausas valymas ir siurbimas kasdien. Drėgnas valymas kartą per savaitę. Daugiau informacijos skyriuje Spalvos ir paviršiai.



Išmontavimo galimybės

Plokštės lengvai išmontuojamos. Minimalus išmontavimo aukštis nurodytas montavimo brėžiniuose.



Montavimas

Montuojama laikantis nurodymų montavimo brėžiniuose, instrukcijose ir pateikuose pavyzdžiuose. Informacija apie minimalų sistemos kabinimo aukštį pateikta prie Medžiagų išeiigos.



Sistemos svoris

	kg/m ²	Informacija apie svorį yra orientacinė ir gali skirtis.
Combison A, dB 42	6,8	
Combison A, dB 42 + Connect Grid System	7,8	



Mechaninės savybės

Žr. lentelę apie maksimalią apkrovą ir minimalią apkrovą bei funkcinius reikalavimus, mechanines savybes puslapyje www.ecophon.com/lt.



CE

Visi Ecophon akustinių kabamųjų lubų gaminiai turi CE ženklą, atitinkantį Europos standartą EN13964:2014. Konkretaus gaminio savybės nurodytos Eksploatacinių savybių deklaracijoje.

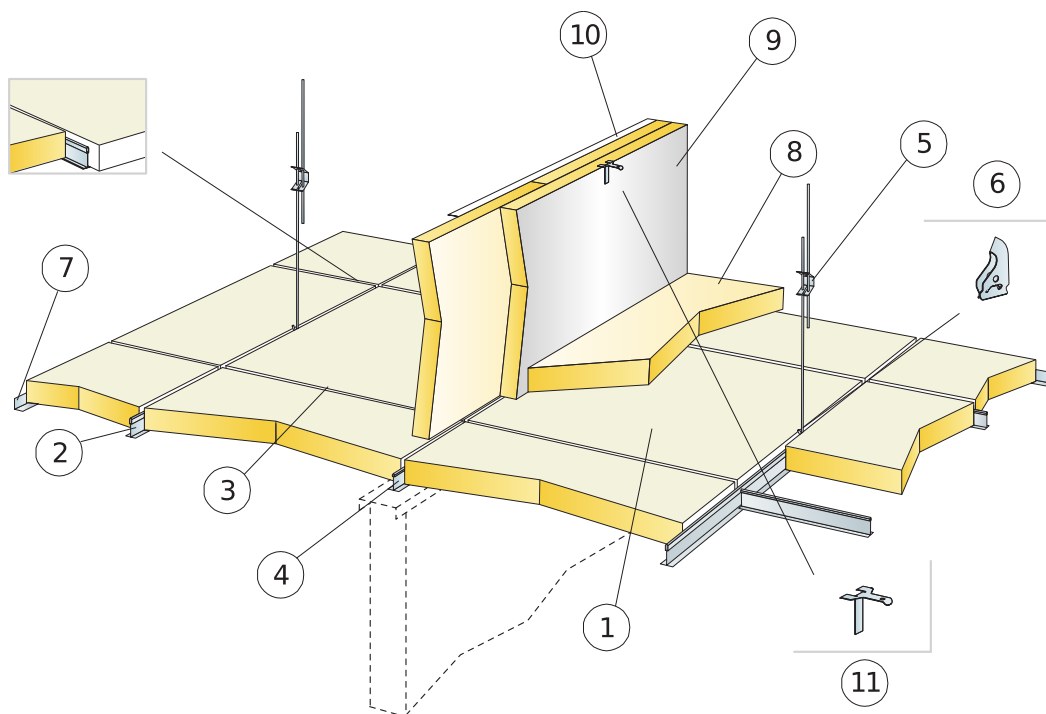

IŠEIGA (NE)SK. ATLIEKŲ

	Matmenys, mm	
	600x600	1200x600
1 Combison A, dB 42	2,8/m ²	1,4/m ²
2 Connect T24 pagrindinis profilis, montuojamas kas 1200 mm (maks. atstumas nuo sienos 300 mm)	0,9m/m ²	0,9m/m ²
3 Connect T24 skersinis profilis, L=1200 mm, montuojamas kas 600 mm	1,7m/m ²	1,7m/m ²
4 Connect T24 skersinis profilis, L=600 mm	0,9m/m ²	-
5 Connect reguliuojamas tvirtinimo kablys, montuojamas kas 1200 mm (maks. atstumas nuo sienos 600 mm)	0,7/m ²	0,7/m ²
6 Connect kablo fiksatorius (nerekomenduojama naudoti baseinuose)	0,7/m ²	0,7/m ²
7 Connect perimetrisis profilis, tvirtinamas kas 200 mm	pagal poreikius	
8 Combison XR (jei reikalaujama)	pagal poreikius	
9 Combison Barrier (jei reikalaujama)	pagal poreikius	
10 Connect perimetrisis profilis, Barrier plokščių apatinei daliai tvirtinti	pagal poreikius	
11 Connect Frieze tvirtinimo kampas, Barrier plokščių viršutinei daliai tvirtinti	pagal poreikius	
Δ Min. sistemos kabinimo aukštis: 100 mm	-	-
δ Min. sistemos išmontavimo aukštis: 210 mm	-	-

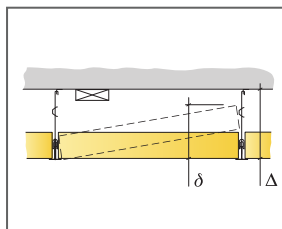

Žr. Medžiagų išeiigą

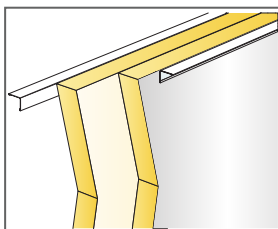

Montuojant dvigubą plokščių sluoksnį, folijos dangą turėtų būti atlenkta.

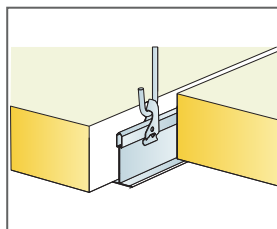

Kabinimas naudojant reguliuojamą kabinimo kablią ir fiksatorių

Matmenys, mm	Maks. Naudojimo apkrova [N]	Min. Keliamoji geba [N]
600x600x50	15	160
1200x600x50	15	160

Naudojimo apkrova/keliamoji geba

Ecophon Combison™ Uno A

Ecophon Combison™ Uno A montuojama su konstrukcija. Plokštės išmontuojamos. Šios kabamosios lubos montuojamos, kai reikia garso sugerties ir izoliacijos tarp gretimų patalpų, kurių pertvaros nesiekia lubų. Taip pat tinka vertikaliai sklindančiam triukšmui mažinti.

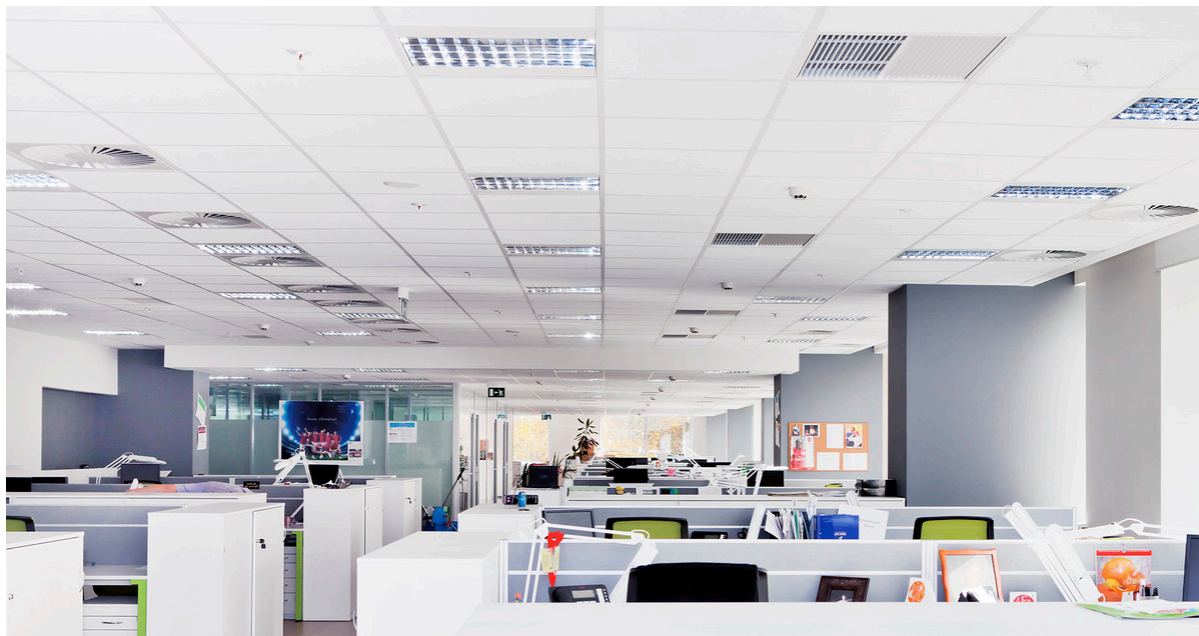

Schneider Electric, Moscow, Russia

SISTEMOS INFORMACIJA

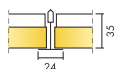

Matmenys, mm	600x600	1200x600
T24	•	•
Storis (THK)	35	35
Montav. brėž.	M188	M188

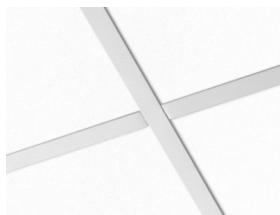
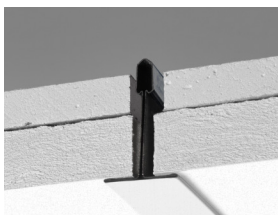
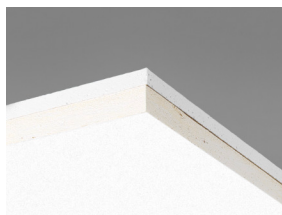

Akustika

Garso sugertis:

Bandymų rezultatai atitinka standartą EN ISO 354 ir NRC bei SAA vertes (Noise Reduction Coefficient ir Sound Absorption Average) pagal ASTM C 423 standartą.

α_p , Praktinis garso sugerties koeficientas

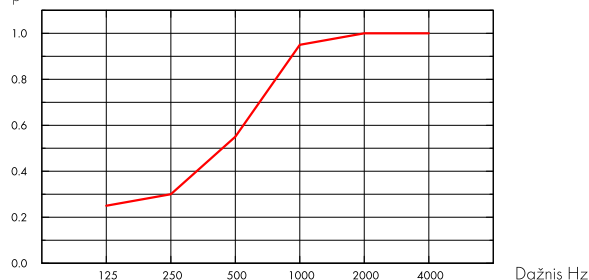

— Combison Uno A 35 mm, 200 mm s.k.a.
o.d.s = konstrukcijos pakabinimo gylis

THK mm	o.d.s. mm	α_p , Praktinis garso sugerties koeficientas						α_w	Garso sugerties klasė
		125 Hz	250 Hz	500 Hz	1000 Hz	2000 Hz	4000 Hz		
35	200	0.25	0.30	0.55	0.95	1.00	1.00	0.55	D

THK mm	o.d.s. mm	NRC	SAA
35	200	0.70	0.73

THK mm	Svertinis normalizuotas žoninių lygių skirtumas	R_w Weighted sound reduction index, ISO 10140-2	CAC dB Lubų garso slopinimo klasė, ASTM 1414, ASTM E413
35	43	27	44



Patalpų oro kokybė

Sertifikatai / Ženklinimas	
Eurofins Indoor Air Comfort®	IAC Gold
French VOC	A+



Perdirbimas

Minimalus perdirbtų žaliavų kiekis	56%*
Perdirbimas	Visiškai perdirbama

*this value does not take into account the plasterboard



Priešgaisrinė sauga

Šalis	Fire standard	Klasė
Europe	EN 13501-1	A2-s1,d0

Plokščių mineralinė vata yra išbandyta ir klasifikuojama kaip nedegi pagal EN ISO 1182.



Atsparumas drėgmei

Klasė A, santykinis drėgnumas 70% prie 25°C, pagal EN 13964:2014



Šviesos atspindėjimas

Spalva White Frost, artimiausia NCS spalva S 0500-N, šviesos atspindėjimas 85%. Blizgesys < 1.



Valymas

Sausas valymas ir siurbimas kasdien. Drėgnas valymas kartą per savaitę.



Išmontavimo galimybės

Plokštės lengvai išmontuojamos. Minimalus išmontavimo aukštis nurodytas montavimo brėžiniuose.



Montavimas

Montuojama laikantis nurodymų montavimo brėžiniuose, instrukcijose ir pateiktuose pavyzdžiuose. Informacija apie minimalų sistemos kabinimo aukštį pateikta prie Medžiagų išieigos.



Sistemos svoris

	kg/m ²
Combison Uno A	11,0
Combison Uno A + Connect Grid System	12,0

Informacija apie svorį yra orientacinė ir gali skirtis.



Mechaninės savybės

Žr. lentelę apie maksimalią apkrovą ir minimalią apkrovą bei funkcinius reikalavimus, mechanines savybes puslapyje www.ecophon.com/lt.



CE

Visi Ecophon akustinių kabamųjų lubų gaminiai turi CE ženklą, atitinkantį Europos standartą EN13964:2014. Konkretaus gaminio savybės nurodytos Eksploatacinių savybių deklaracijoje.

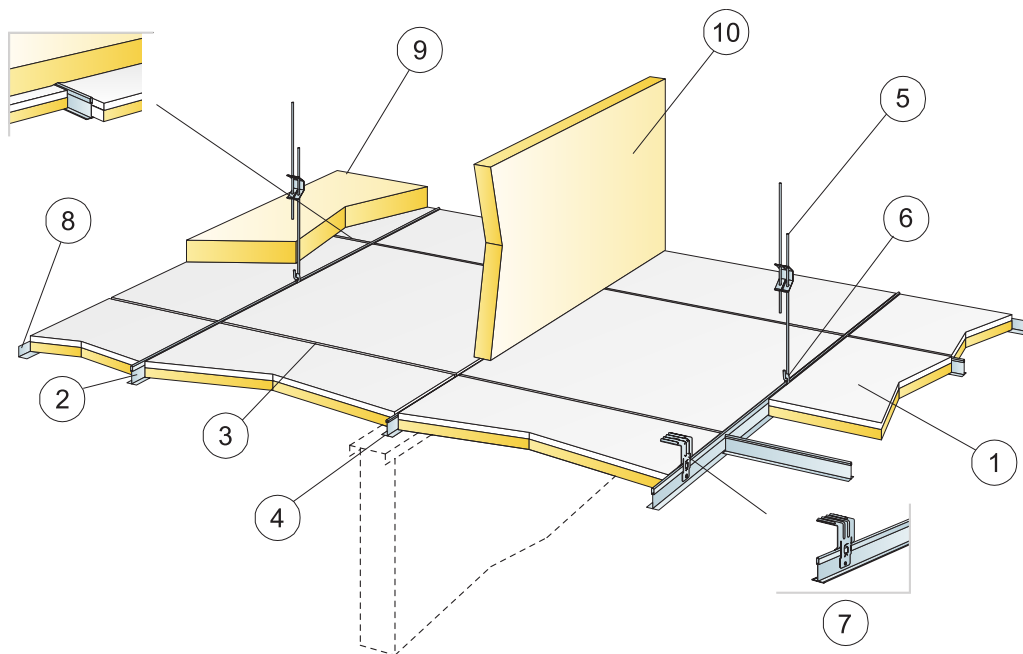

© Ecophon Group

IŠEIGA (NE)SK. ATLIEKŲ

	Matmenys, mm	
	600x600	1200x600
1 Combison Uno A	2,8/m ²	1,4/m ²
2 Connect T24 pagrindinis profilis, montuojamas kas 1200 mm (maks. atstumas nuo sienos 300 mm)	0,9m/m ²	0,9m/m ²
3 Connect T24 skersinis profilis, L=1200 mm, montuojamas kas 600 mm	1,7m/m ²	1,7m/m ²
4 Connect T24 skersinis profilis, L=600 mm	0,9m/m ²	-
5 Connect reguliuojamas tvirtinimo kablys, montuojamas kas 1200 mm (maks. atstumas nuo sienos 600 mm)	0,7/m ²	0,7/m ²
6 Connect kablo fiksatoriai (ner rekomenduojama naudoti baseinuose)	0,7/m ²	0,7/m ²
7 Montuojant tiesiogiai: Connect tvirtinimo kampas, montuojamas kas 1200 mm	0,7/m ²	0,7/m ²
8 Connect perimetrisinis profilis, tvirtinamas kas 200 mm	pagal poreikius	
9 Combison XR (jei reikalaujama)	pagal poreikius	
10 Combison Barrier (jei reikalaujama)	pagal poreikius	
Δ Min. sistemos kabinimo aukštis, su reguliuojamu tvirtinimo kabliu: 100 mm, su tvirtinimo kampu: 50 mm	-	-
δ Min. sistemos išmontavimo aukštis: 200 mm	-	-

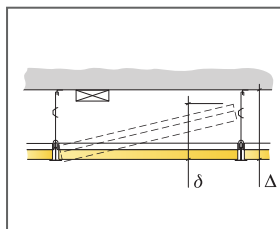

Žr. Medžiagų išeiigą

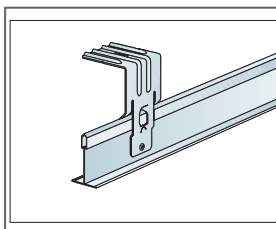

Tvirtinimo kampas fiksuojamas varžtu arba pop kniede

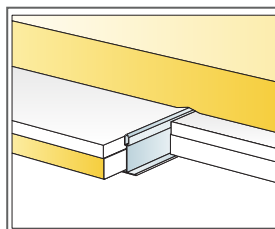

Papildoma garsq sugerianti medžiaga virš lubų

Matmenys, mm	Maks. Naudojimo apkrova [N]	Min. Keliamoji geba [N]
600x600x35	0	220
1200x600x35	0	220

Naudojimo apkrova/keliamoji geba

Ecophon Combison™ Uno Ds

Ecophon Combison™ Uno Ds montuojama su paslėpta konstrukcija. Plokštės išmontuojamos. Šios kabamosios lubos montuojamos, kai reikia garso sugerties ir izoliacijos tarp gretimų patalpų, kurių pertvaros nesiekia lubų. Taip pat tinka vertikaliai sklindančiam triukšmui mažinti.

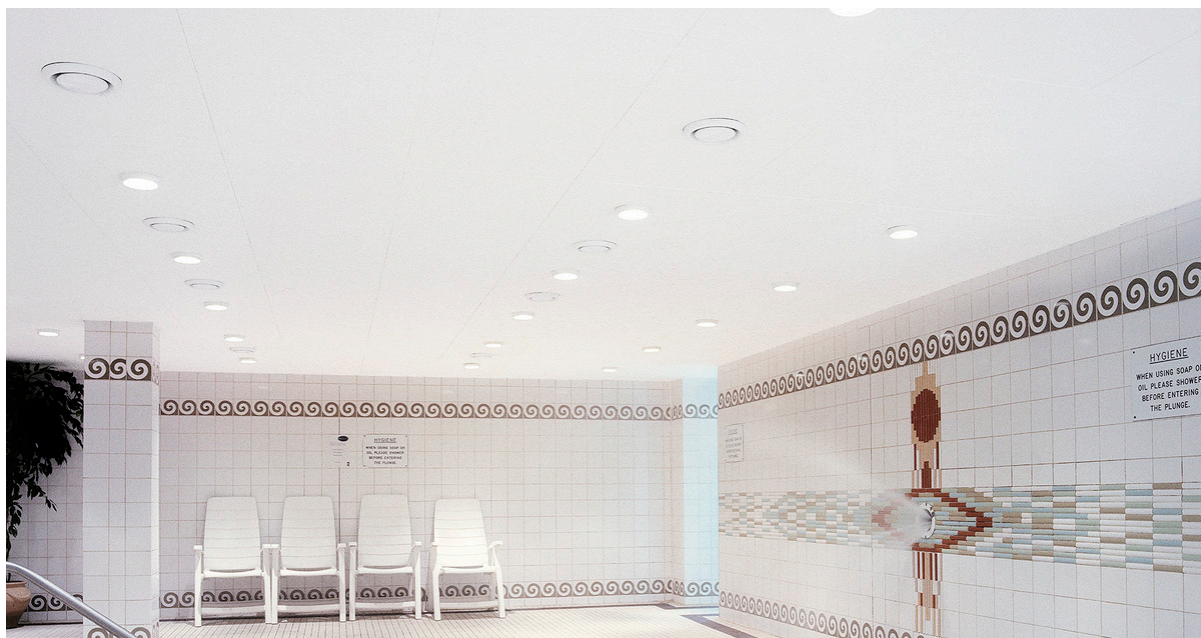

Attention Leisure, London, Jungtinė Karalystė

SISTEMOS INFORMACIJA

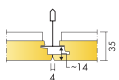

Matmenys, mm	600x600
T24	•
Storis (THK)	35
Montav. brėž.	M629

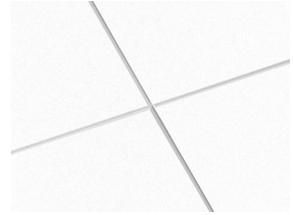
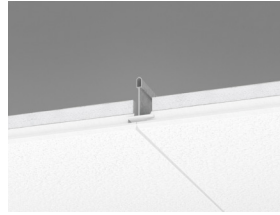
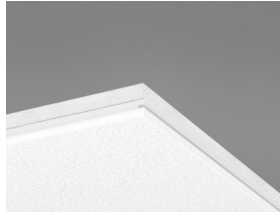

Akustika

Garso sugertis:

Bandymų rezultatai atitinka standartą EN ISO 354 ir NRC bei SAA vertes (Noise Reduction Coefficient ir Sound Absorption Average) pagal ASTM C 423 standartą.

α_p , Praktinis garso sugerties koeficientas

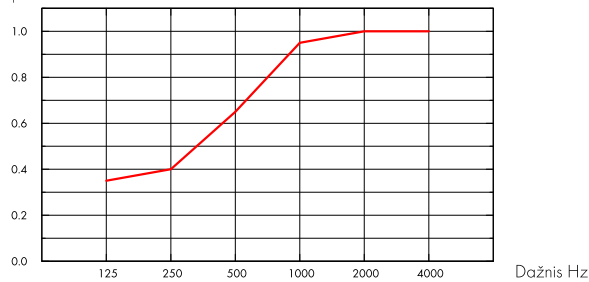

— Combison Uno Ds 35 mm, 200 mm s.k.a.
o.d.s = konstrukcijos pakabinimo gylis

THK mm	o.d.s. mm	α_p , Praktinis garso sugerties koeficientas						α_w	Garso sugerties klasė
		125 Hz	250 Hz	500 Hz	1000 Hz	2000 Hz	4000 Hz		
35	200	0.35	0.40	0.65	0.95	1.00	1.00	0.65	C

THK mm	o.d.s. mm	NRC	SAA
35	200	0.75	0.75

THK mm	Svertinis normalizuotas šoninių lygių skirtumas		R_w Weighted sound reduction index, ISO 10140-2
	30	41	
35	30	41	28



Patalpų oro kokybė

Sertifikatai / Ženklinimas	
Eurofins Indoor Air Comfort®	IAC Gold
French VOC	A+



Perdirbimas

Minimalus perdirbtų žaliavų kiekis	56%*
Perdirbimas	Visiškai perdirbama

*this value does not take into account the plasterboard



Priešgaisrinė sauga

Šalis	Fire standard	Klasė
Europe	EN 13501-1	A2-s1,d0

Plokščių mineralinė vata yra išbandyta ir klasifikuojama kaip nedegi pagal EN ISO 1182.



Atsparumas drėgmei

Klasė A, santykinis drėgnumas 70% prie 25°C, pagal EN 13964:2014



Šviesos atspindėjimas

Spalva White Frost, artimiausia NCS spalva S 0500-N, šviesos atspindėjimas 85%. Blizgesys < 1.



Valymas

Sausas valymas ir siurbimas kasdien. Drėgnas valymas kartą per savaitę.



Išmontavimo galimybės

Plokštės lengvai išmontuojamos. Minimalus išmontavimo aukštis nurodytas montavimo brėžiniuose.



Montavimas

Montuojama laikantis nurodymų montavimo brėžiniuose, instrukcijose ir pateiktuose pavyzdžiuose. Informacija apie minimalų sistemos kabinimo aukštį pateikta prie Medžiagų išieigos.



Sistemos svoris

	kg/m ²
Combison Uno Ds	11,4
Combison Uno Ds + Connect Grid System	12,4

Informacija apie svorį yra orientacinė ir gali skirtis.



Mechaninės savybės

Žr. lentelę apie maksimalią apkrovą ir minimalią apkrovą bei funkcinius reikalavimus, mechanines savybes puslapyje www.ecophon.com/lt.



CE

Visi Ecophon akustinių kabamųjų lubų gaminiai turi CE ženklą, atitinkantį Europos standartą EN13964:2014. Konkretaus gaminio savybės nurodytos Eksploatacinių savybių deklaracijoje.

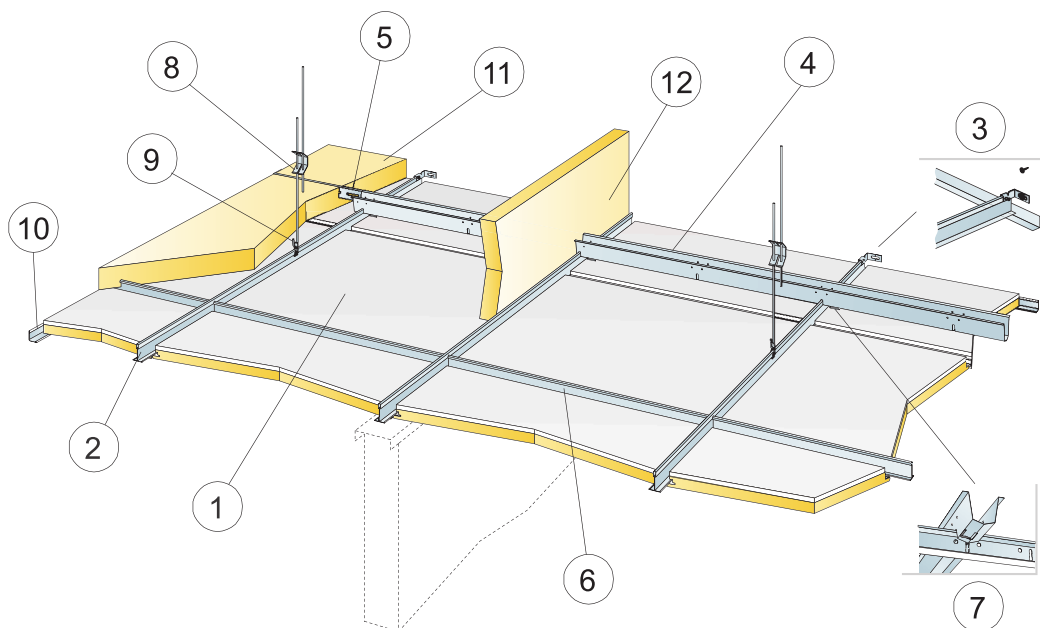

© Ecophon Group

IŠEIGA (NĖJŠK. ATLIEKŲ)

	Matmenys, mm
	600x600
1 Combison Uno Ds	2,8/m ²
2 Connect T24 Main Runner Pl, tvirtinamas kas 600mm	1,7m/m ²
3 Connect tvirtinimo kampas T-profiliams	1/kiekvienai pakabinantai Pagrindinių profilių eilei
4 Connect Space Bar, montuojamas 900 mm centruose (maks. atstumas nuo sienos 300 mm)	1,15m/m ²
5 Connect tvirtinimo kampas stabilizatoriui, L=700 mm, naudojamas su stabilizatoriumi Connect Space Bar	1/kiekvienai stabilizatorių eilei
6 Connect T24 skersinis profilis, L=600 mm	2/kiekvienai Pagrindinių profilių eilei
7 Connect stabilizatoriaus kaištis, montuojamas 1 vnt. Connect pagrindinio profilio ir Connect stabilizatoriaus susikirtimų taškuose	1,9/m ²
8 Connect Adjustable Hanger, montuojama 1200x900 mm (max. atstumas nuo sienos 600 mm). Main Runners kurie remiasi į pertvaras, kablų nereikia.	0,95/m ²
9 Connect kablo fiksatorius (nerekomenduojama naudoti baseinuose)	0,95/m ²
10 Connect perimetrisinis profilis, tvirtinamas kas 200 mm	pagal poreikius
11 Combison XR [jei reikalaujama]	pagal poreikius
12 Combison Barrier [jei reikalaujama]	pagal poreikius
Δ Min. bendras sistemos gylis: 120 mm	-
δ Min. sistemos išmontavimo aukštis: 40 mm	-

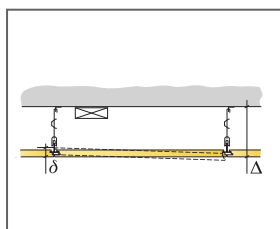

Žr. Medžiagų išeiigą

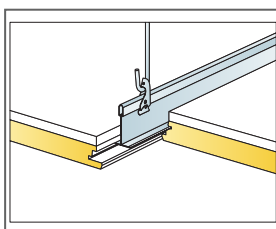

Kabinimas naudojant reguliuojamą kabinimo kablį ir fiksatorių

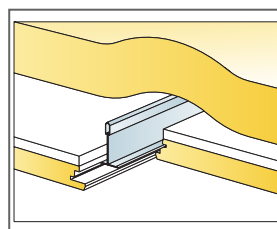

Papildoma garsą sugerianti medžiaga virš lubų

Matmenys, mm	Maks. Naudojimo apkrova (N)	Min. Keliamoji geba (N)
600x600x35	0	220

Naudojimo apkrova/keliamoji geba

Ecophon Combison™ Duo A

Ecophon Combison™ Duo A montuojama su matoma konstrukcija. Plokštės išmontuojamos. Šios kabamosios lubos montuojamos, kai reikia garso sugerties ir izoliacijos tarp gretimų patalpų, kurių pertvaros nesiekia lubų. Taip pat tinka vertikaliai sklindančiam triukšmui mažinti.



SISTEMOS INFORMACIJA

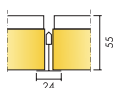

Matmenys, mm	600x600
T24	•
Storis (THK)	55
Montav. brėž.	M85

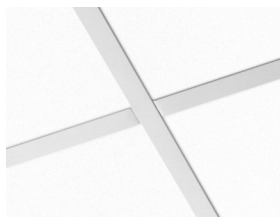
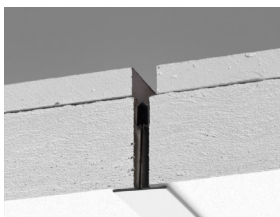
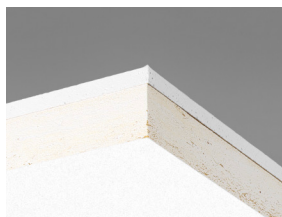

Akustika

Garso sugertis:

Bandymų rezultatai atitinka standartą EN ISO 354 ir NRC bei SAA vertes (Noise Reduction Coefficient ir Sound Absorption Average) pagal ASTM C 423 standartą.

α_p , Praktinis garso sugerties koeficientas

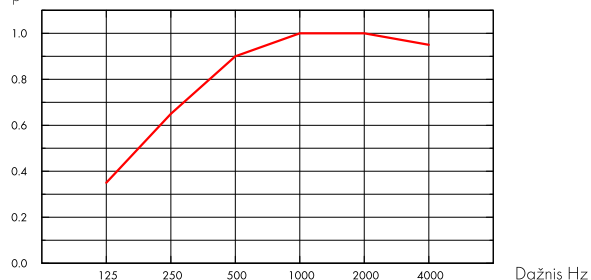

— Combison Duo A 55 mm, 200 mm o.d.s.
o.d.s = konstrukcijos pakabinimo gylis

THK mm	o.d.s. mm	α_p , Praktinis garso sugerties koeficientas						α_w	Garso sugerties klasė
		125 Hz	250 Hz	500 Hz	1000 Hz	2000 Hz	4000 Hz		
55	200	0.35	0.65	0.90	1.00	1.00	0.95	0.90	A

THK mm	o.d.s. mm	NRC	SAA
55	200	0.90	0.91
54	400	0.90	0.90

	AC(1.5) raiškumo klasė, ASTM E1111, ASTM E1110	Svertinis normalizuotas šoninių lygių skirtumas	R_w Weighted sound reduction index, ISO 10140-2	CAC dB Lubų garso slopinimo klasė, ASTM 1414, ASTM E413
55	190	43	32	44



Patalpų oro kokybė

Sertifikatai / Ženklinimas

Eurofins Indoor Air Comfort®

IAC Gold

French VOC

A+



Perdirbimas

Minimalus perdirbtų žaliavų kiekis

62%*

Perdirbimas

Visiškai perdirbama



Priešgaisrinė sauga

Šalis	Fire standard	Klasė
Europe	EN 13501-1	A2-s1,d0

Plokščių mineralinė vata yra išbandyta ir klasifikuojama kaip nedegi pagal EN ISO 1182.



Atsparumas drėgmei

Klasė A, santykinis drėgnumas 70% prie 25°C, pagal EN 13964:2014



Šviesos atspindėjimas

Spalva White Frost, artimiausia NCS spalva S 0500-N, šviesos atspindėjimas 85%. Blizgesys < 1.



Valymas

Sausas valymas ir siurbimas kasdien. Drėgnas valymas kartą per savaitę.



Išmontavimo galimybės

Plokštės lengvai išmontuojamos. Minimalus išmontavimo aukštis nurodytas montavimo brėžiniuose.



Montavimas

Montuojama laikantis nurodymų montavimo brėžiniuose, instrukcijose ir pateiktuose pavyzdžiuose. Informacija apie minimalų sistemos kabinimo aukštį pateikta prie Medžiagų išieigos.



Sistemos svoris

	kg/m ²
Combison Duo A	12,5
Combison Duo A + Connect Grid System	13,5

Informacija apie svorį yra orientacinė ir gali skirtis.



Mechaninės savybės

Žr. lentelę apie maksimalią apkrovą ir minimalią apkrovą bei funkcinius reikalavimus, mechanines savybes puslapyje www.ecophon.com/lt.



CE

Visi Ecophon akustinių kabamųjų lubų gaminiai turi CE ženklą, atitinkantį Europos standartą EN13964:2014. Konkretaus gaminio savybės nurodytos Eksploatacinių savybių deklaracijoje.

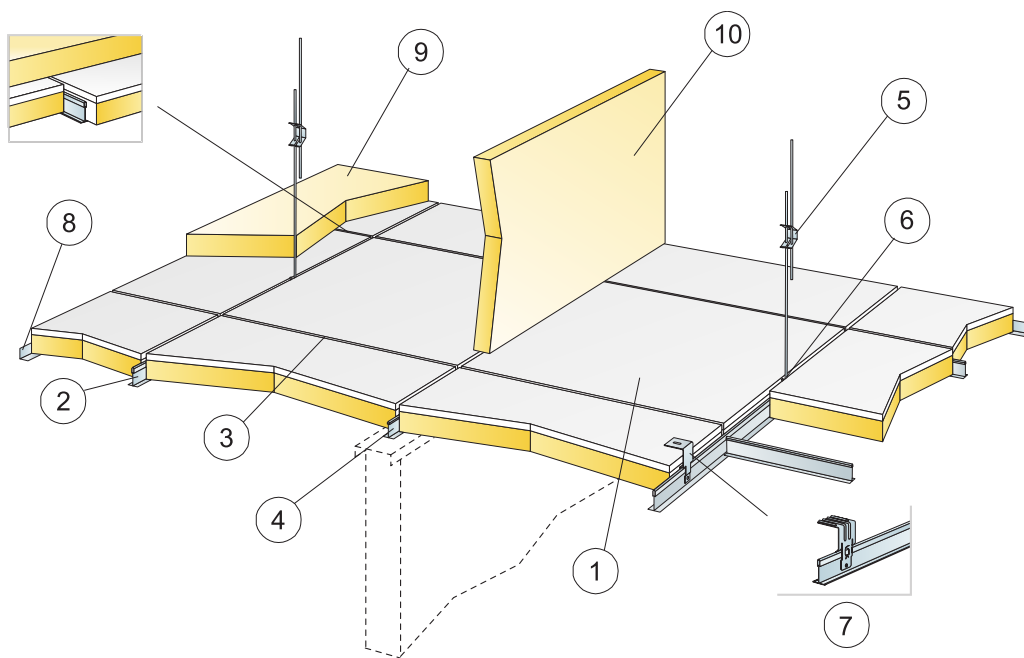

© Ecophon Group

IŠEIGA (NE)SK. ATLIEKŲ

		Matmenys, mm
		600x600
1	Combison Duo A	2,8/m ²
2	Connect T24 pagrindinis profilis, montuojamas kas 1200 mm (maks. atstumas nuo sienos 300 mm)	0,9m/m ²
3	Connect T24 skersinis profilis, L=1200 mm, montuojamas kas 600 mm	1,7m/m ²
4	Connect T24 skersinis profilis, L=600 mm	0,9m/m ²
5	Connect reguliuojamas tvirtinimo kablys, montuojamas kas 1200 mm (maks. atstumas nuo sienos 600 mm)	0,7/m ²
6	Connect kablo fiksatorius (nerekomenduojama naudoti baseinuose)	0,7/m ²
7	Montuojant tiesiogiai: Connect tvirtinimo kampas, montuojamas kas 1200 mm	0,7/m ²
8	Connect perimetrisinis profilis, tvirtinamas kas 200 mm	pagal poreikius
9	Combison XR (jei reikalaujama)	pagal poreikius
10	Combison Barrier (jei reikalaujama)	pagal poreikius
Δ Min. sistemos kabinimo aukštis su reguliuojamu tvirtinimo kabliu: 100 mm, su tvirtinimo kampu: 80 mm		-
δ Min. sistemos išmontavimo aukštis: 220 mm		-

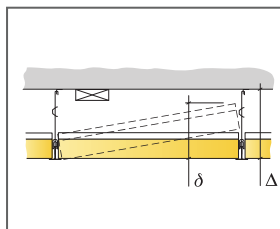

Žr. Medžiagų išeiigą

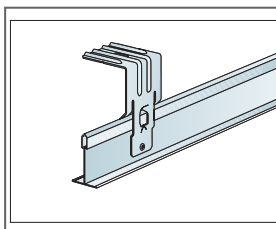

Tvirtinimo kampas fiksuojamas varžtu arba pop kniede

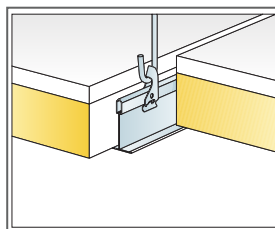

Kabinimas naudojant reguliuojamą kabinimo kablį ir fiksatorių

Matmenys, mm	Maks. Naudojimo apkrova (N)	Min. Keliamoji geba (N)
600x600x55	0	220

Naudojimo apkrova/keliamoji geba

Ecophon Combison™ Duo E

Ecophon Combison™ Duo E plokštės yra su įgilinta briauna ir montuojamos su įleidžiama matoma konstrukcija. Tai luboms suteikia šėšėlio efektą. Šios kabamosios lubos montuojamos, kai reikia garso sugerties ir izoliacijos tarp gretimų patalpų, kurių pertvaros nesiekia lubų.



Silens Kulturård, Stockholm, Švedija

SISTEMOS INFORMACIJA

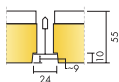

Matmenys, mm	600x600
T24	•
Storis (THK)	55
Montav. brėž.	M86

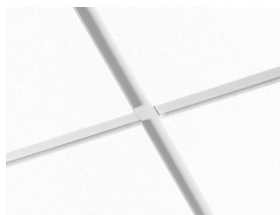
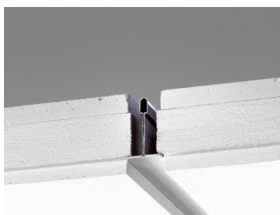
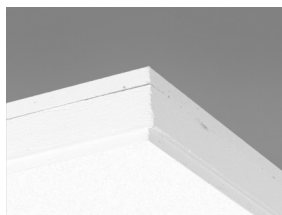

Akustika

Garso sugertis:

Bandyių rezultatai atitinka standartą EN ISO 354 ir NRC bei SAA vertes (Noise Reduction Coefficient ir Sound Absorption Average) pagal ASTM C 423 standartą.

α_p , Praktinis garso sugerties koeficientas

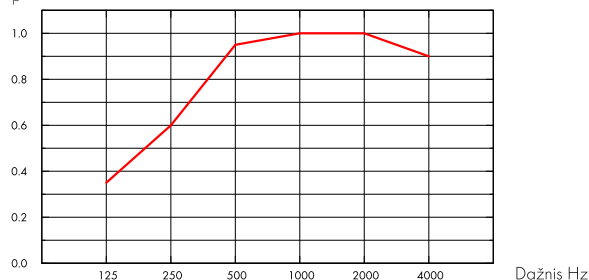

— Combison Duo E 55 mm, 200 mm o.d.s.
o.d.s = konstrukcijos pakabinimo gylis

THK mm	o.d.s. mm	α_p , Praktinis garso sugerties koeficientas						α_w	Garso sugerties klasė
		125 Hz	250 Hz	500 Hz	1000 Hz	2000 Hz	4000 Hz		
55	200	0.35	0.60	0.95	1.00	1.00	0.90	0.90	A

THK mm	o.d.s. mm	NRC	SAA
55	200	0.90	0.89
55	400	0.90	0.89

THK mm	AC(1.5) rašikumo klasė, ASTM E1111, ASTM E1110	Svertinis normalizuotas šoninių lygių skirtumas	R_w Weighted sound reduction index, ISO 10140-2
55	190	39	33



Patalpų oro kokybė

Sertifikatai / Ženklinimas	
Eurofins Indoor Air Comfort®	IAC Gold
French VOC	A+



Perdirbimas

Minimalus perdirbtų žaliavų kiekis	61%*
Perdirbimas	Visiškai perdirbama



Priešgaisrinė sauga

Šalis	Fire standard	Klasė
Europe	EN 13501-1	A2-s1,d0

Plokščių mineralinė vata yra išbandyta ir klasifikuojama kaip nedegi pagal EN ISO 1182.



Atsparumas drėgmei

Klasė A, santykinis drėgnumas 70% prie 25°C, pagal EN 13964:2014



Šviesos atspindėjimas

Spalva White Frost, artimiausia NCS spalva S 0500-N, šviesos atspindėjimas 85%. Blizgesys < 1.



Valymas

Sausas valymas ir siurbimas kasdien. Drėgnas valymas kartą per savaitę.



Išmontavimo galimybės

Plokštės lengvai išmontuojamos. Minimalus išmontavimo aukštis nurodytas montavimo brėžiniuose.



Montavimas

Montuojama laikantis nurodymų montavimo brėžiniuose, instrukcijose ir pateiktuose pavyzdžiuose. Informacija apie minimalų sistemos kabinimo aukštį pateikta prie Medžiagų išieigos.



Sistemos svoris

	kg/m ²
Combison Duo E	12,6
Combison Duo E + Connect Grid System	13,6

Informacija apie svorį yra orientacinė ir gali skirtis.



Mechaninės savybės

Žr. lentelę apie maksimalią apkrovą ir minimalią apkrovą bei funkcinius reikalavimus, mechanines savybes puslapyje www.ecophon.com/lt.



CE

Visi Ecophon akustinių kabamųjų lubų gaminiai turi CE ženklą, atitinkantį Europos standartą EN13964:2014. Konkretaus gaminio savybės nurodytos Eksploatacinių savybių deklaracijoje.

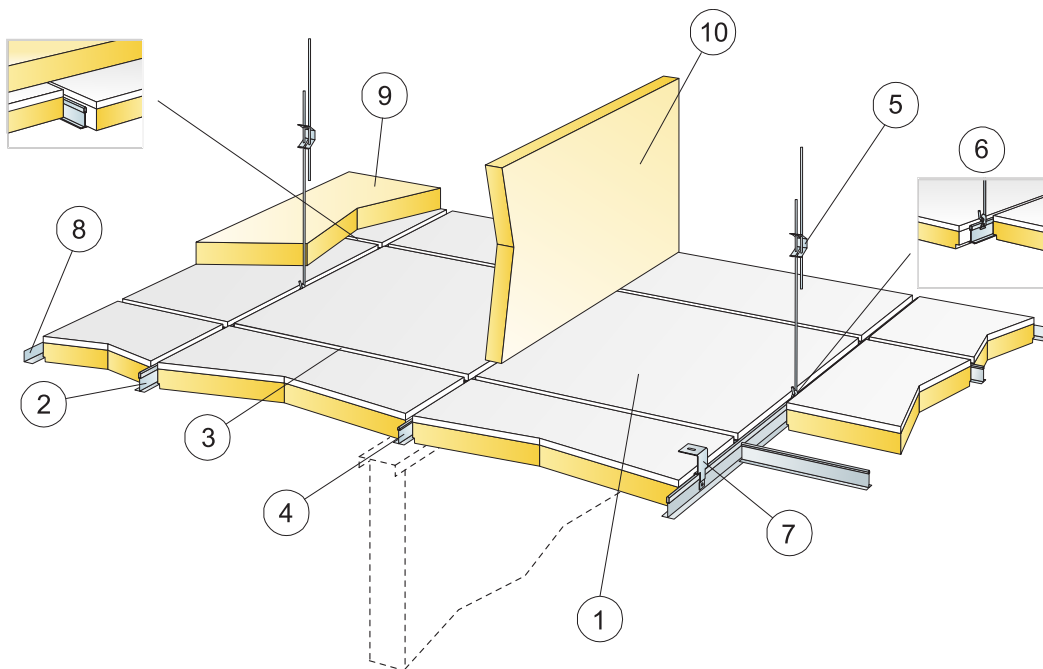

© Ecophon Group

IŠEIGA (NE)SK. ATLIEKŲ

		Matmenys, mm
		600x600
1	Combison Duo E	2,8/m ²
2	Connect T24 pagrindinis profilis, montuojamas kas 1200 mm (maks. atstumas nuo sienos 300 mm)	0,9m/m ²
3	Connect T24 skersinis profilis, L=1200 mm, montuojamas kas 600 mm	1,7m/m ²
4	Connect T24 skersinis profilis, L=600 mm	0,9m/m ²
5	Connect reguliuojamas tvirtinimo kablys, montuojamas kas 1200 mm (maks. atstumas nuo sienos 600 mm)	0,7/m ²
6	Connect kablo fiksatorius (nerekomenduojama naudoti baseinuose)	0,7/m ²
7	Montuojant tiesiogiai: Connect tvirtinimo kampas, montuojamas kas 1200 mm	0,7/m ²
8	Connect perimetrisinis profilis, tvirtinamas kas 200 mm	pagal poreikius
9	Combison XR (jei reikalaujama)	pagal poreikius
10	Combison Barrier (jei reikalaujama)	pagal poreikius
Δ Min. sistemos kabinimo aukštis su reguliuojamu tvirtinimo kabliu: 110 mm, su tvirtinimo kampu: 90 mm		-
δ Min. sistemos išmontavimo aukštis: 230 mm		-

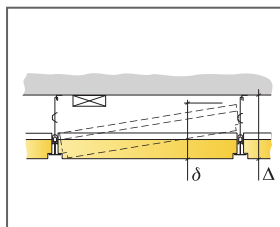

Žr. Medžiagų išeiigą

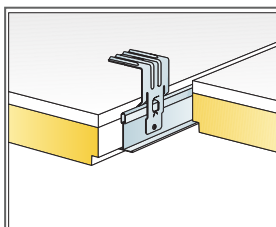

Tvirtinimo kampas fiksuojamas varžtu arba pop kniede

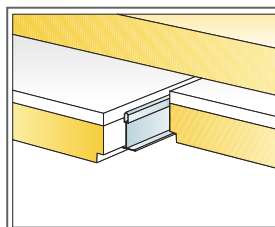

Papildoma garsą sugerianti medžiaga virš lubų

Matmenys, mm	Maks. Naudojimo apkrova (N)	Min. Keliamoji geba (N)
600x600x55	0	220

Naudojimo apkrova/keliamoji geba

Ecophon Combison™ Barrier

Ecophon Combison™ Barrier yra akustinė plokštė, montuojama vertikaliai virš pertvaros tarp esamos perdangos ir kabamųjų lubų. Ji sukuria garso barjerą, kad pagerintų patalpos garso izoliaciją. Combison Barrier turėtų būti naudojama kartu su kitomis Ecophon sistemomis, kad būtų užtikrintos geriausios akustinės savybės.

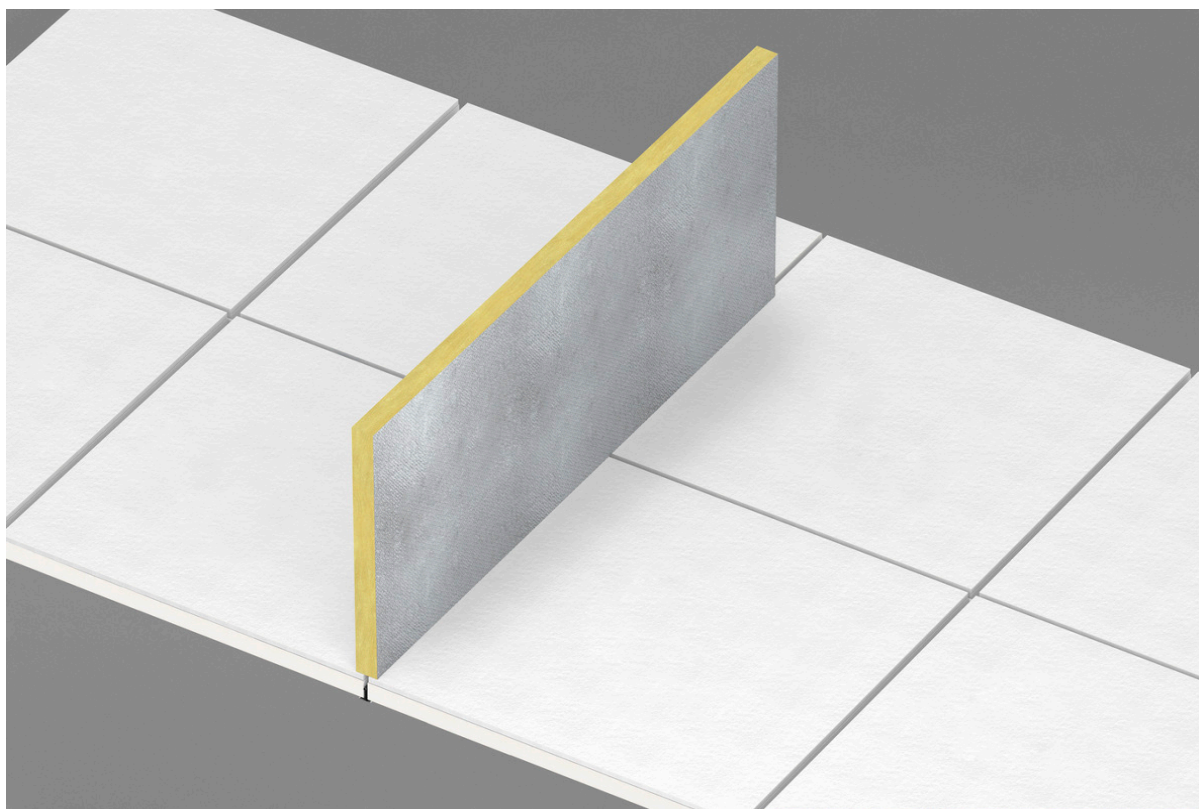

SISTEMOS INFORMACIJA

 Matmenys, mm	1200x600
Tiesioginis	•
Storis (THK)	40
Montav. brėž.	M160

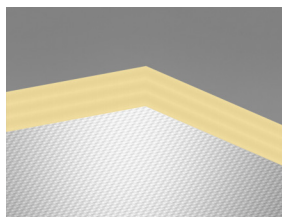

Combison Barrier system

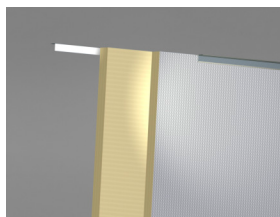

Akustika

Gaminys montuojamas kaip pertvaros tęsinys ir yra akustinis barjeras, gerinantis garso izoliaciją tarp patalpų, kai pertvaros nesiekia lubų. Combison Barrier montuojamas su kitomis Ecophon sistemomis.



Perdirbimas

Visiškai perdirbama.



Priešgaisrinė sauga

Šalis	Fire standard	Klasė	Plokščių mineralinė vata yra išbandyta ir klasifikuojama kaip nedegi pagal EN ISO 1182.
Europe	EN 13501-1	A2-s1,d0	



Atsparumas drėgmei

C klasė, santykinė drėgmė iki 95% 30°C temperatūroje, pagal EN 13964:2014 standartą



Šviesos atspindėjimas

Netaikoma. Iš vienos pusės plokštė padengta aliuminio folija.



Valymas

Netaikoma



Išmontavimo galimybės

Plokštės išmontuojamos.



Montavimas

Montuojama laikantis nurodymų montavimo brėžiniuose, instrukcijose ir pateiktuose pavyzdžiuose. Informacija apie minimalų sistemos kabinimo aukštį pateikta prie Medžiagų išieigos.



Sistemos svoris

	kg/m ²	Informacija apie svorį yra orientacinė ir gali skirtis.
Combison Barrier	3,3	



Mechaninės savybės

Jokia papildoma apkrova neleidžiama.



CE

Visi Ecophon akustinių kabamųjų lubų gaminiai turi CE ženklą, atitinkantį Europos standartą EN13964:2014. Konkretaus gaminio savybės nurodytos Eksploatacinių savybių deklaracijoje.

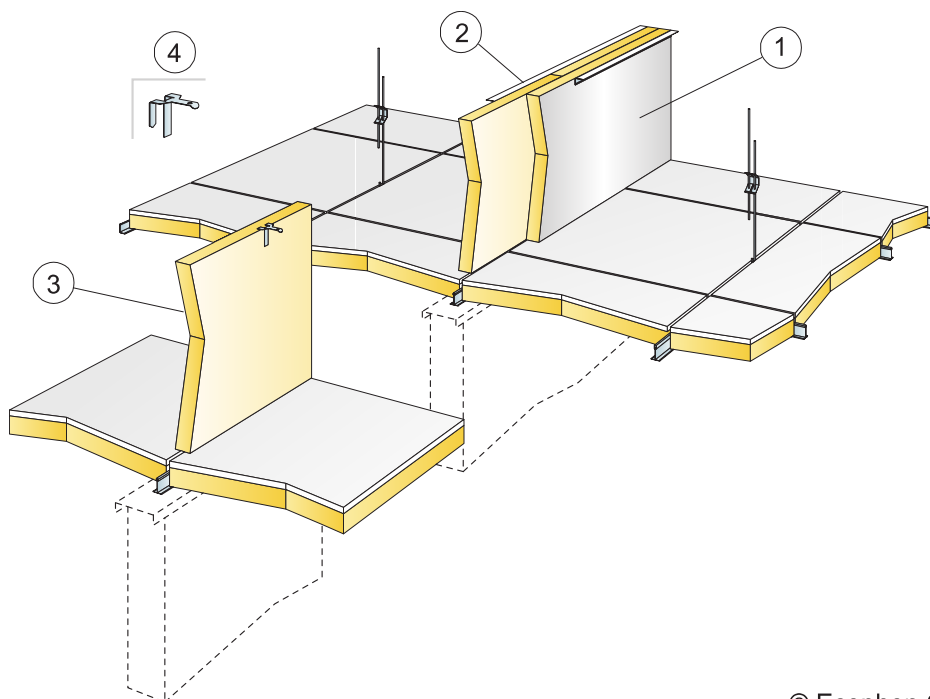

© Ecophon Group

IŠEIGA (NE)SK. ATLIEKŲ)

		Matmenys, mm
		1200x600
1	Combison Barrier plokštės dvigubu sluoksniu, bendra jungtis, išorinėje pusėje folijos paviršius.	pagal poreikius
2	Connect perimetrinis profilis prilaiko viršutinę Barrier plokštės dalį	pagal poreikius
3	Combison Barrier vienu sluoksniu	pagal poreikius
4	Connect frieze kampas, montuoti viršutinę Barrier plokštės dalį	pagal poreikius

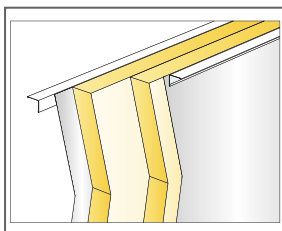

Dvigubas Combison Barrier plokščių sluoksnis ir Connect perimetrinis profilis

Matmenys, mm	Maks. Naudojimo apkrova [N]	Min. Keliamoji geba [N]
1200x600x40	-	-

Naudojimo apkrova/keliamoji geba