

Ecophon Hygiene Clinic™ A

Ecophon Hygiene Clinic™ A har ett synligt bärverk och är lämpligt för torra miljöer. Absorbenterna har låga emissionsnivåer för inomhusluft med hög kvalitet. De är resistent mot mögel och bakterier och tål rengöring med väteperoxid.

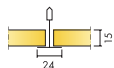

SYSTEMÖVERSIKT



Format c, mm	600x600	1200x600
T24	•	•
Tjocklek (tj)	15	15
Principskiss	M338	M338



Sektion av Hygiene Clinic A system



Hygiene Clinic A absorbent



Hygiene Clinic A system

Akustik



Ljudabsorption:

Provningsresultat enligt EN ISO 354. Klassificering enligt SS-EN ISO 11654.

α_p , Praktisk ljudabsorptionsfaktor

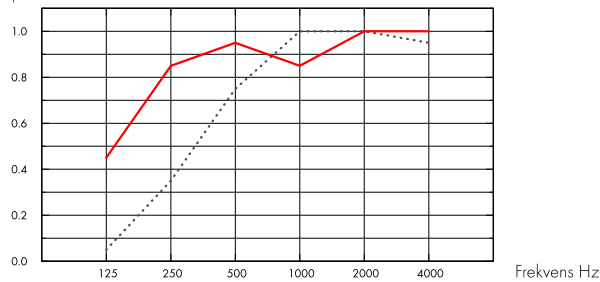

.... Hygiene Clinic A 15 mm, 50 mm o.d.s.
 — Hygiene Clinic A 15 mm, 200 mm o.d.s.
 o.d.s = t_{kh} = total konstruktionshöjd

t _j mm	t _{kh} mm	α_p , Praktisk ljudabsorptionsfaktor						α_w	Ljudabsorptionsklass
		125 Hz	250 Hz	500 Hz	1000 Hz	2000 Hz	4000 Hz		
15	50	0.05	0.35	0.75	1.00	1.00	0.95	0.65	C
15	200	0.45	0.85	0.95	0.85	1.00	1.00	0.95	A

t _j mm	t _{kh} mm	NRC	SAA
15	50	0.80	0.79
15	200	0.90	0.91

Inomhusmiljö



Miljömärkning

Eurofins Indoor Air Comfort®

IAC Gold

Fransk VOC

A+



Cradle to Cradle Certified®



Denna produkt är Cradle to Cradle Certified® på bronsnivå (version 4.0).



Materialhälsa

Denna produkt är certifierad enligt C2C Certified Material Health Certificate™ på Silver-nivå (standardversion 4.0). C2C Certified Material Health Certificate™ är en verifiering av hälsa och säkerhet för produktens sammansättning med hjälp av kraven på materialhälsa i Cradle-to-Cradle Certified Product Standard.



Koldioxidavtryck

	kg CO ₂ equiv/m ²	Livscykelstegen A1 till C4 från EPD, i enlighet med ISO 14025 / EN 15804
Hygiene Clinic A	2,55	



Cirkularitet

Minsta andel återvunnet material efter konsumentledet	46 %
Återvinningsbarhet	Helt återvinningsbar



Brandsäkerhet

Land	Fire standard	Klass	Ljudabsorbenternas kärna är testad och klassificerad som ej brännbar enligt EN ISO 1182.
Europa	EN 13501-1	A2-s1,d0	



Fuktbeständighet

Klass C, relativ luftfuktighet 95 % och 30 °C, enligt EN 13964: 2014



Ljuseffektivitet

White 500, närmaste NCS-färgprov S 0500-N, 84% ljusreflektion.



Rengörbarhet

Systemet tål daglig dammtorkning och dammsugning samt våttvorkning en gång per vecka.



Avancerad rengöring

Tål rengöring av väteperoxidånga. och är kompatibel med UV-C desinfektion, BIFMA HCF 8.1 -2019



Motståndskraft Mögel och Bakterier

Standard / metod	Klass
ISO 846 :2019 metod A (för svamp)	0 (Ingen tillväxt under mikroskop)
ISO 846 :2019 metod C (för bakterier)	0 (Ingen tillväxt under mikroskop)
ASTM D3273-16 (för svamp)	10 (0 % tillväxt på ytan)



Renrum

	Standard / metod	Klass
ISO 14644	Klassificering av luftburna partiklar	ISO 4
NF S 90-351	Mikrobiologisk renhetklass	M1/area 4
NF S 90-351	Kinetik för partikel eliminering	CP(0,5) 5



Tillgänglighet

Absorbenterna är demonterbara. Minsta höjd för demonterbarhet enligt principskiss.



Montering

Monteras enligt Principskisser, Installationsguider och Drawing Aid. För information om minsta totala konstruktionshöjd se Materialspecifikation.



Systemvikt

	kg/m ²	Viktuppgifterna är vägledande och kan variera.
Hygiene Clinic A	1,3	
Hygiene Clinic A + Connect grid system	2,3	



Mekaniska egenskaper

Se tabell angående Max nyttolast och Min belastningskapacitet samt Funktionskrav, Mekaniska egenskaper på www.ecophon.se.



CE

Ecophons undertakssystem är CE-märkta enligt den europeiska harmoniserade standarden EN13964: 2014. CE-märkta byggprodukter omfattas av en prestandadeklaration (DOP) som gör det möjligt för kunder och användare att enkelt jämföra prestanda för produkter som är tillgängliga på den europeiska marknaden.

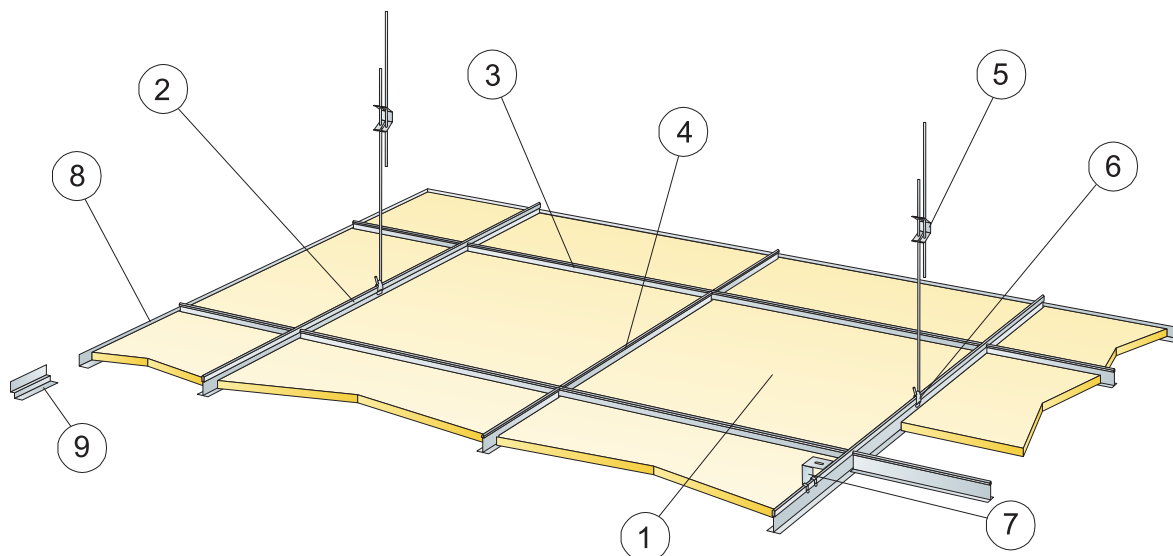

©Saint-Gobain Ecophon AB

MATERIALSPECIFIKATION (EXKL. SPILL)

	Storlek, mm	
	600x600	1200x600
1 Hygiene Clinic A	2,8/m ²	1,4/m ²
2 Connect T24 Huvudprofil, c1200 mm	0,9m/m ²	0,9m/m ²
3 Connect T24 Tvärprofil, L=1200 mm, c600 mm	1,7m/m ²	1,7m/m ²
4 Connect T24 Tvärprofil, L=600 mm	0,9m/m ²	-
5 Connect Justerbar pendel, c1200 mm (max. avstånd från vägg 600 mm)	0,7/m ²	0,7/m ²
6 Connect Pendelfäste (används ej i simhalls miljöer)	0,7/m ²	0,7/m ²
7 Vid dikmontage: Connect Direkfstä, c1200 mm	0,7/m ²	0,7/m ²
8 Connect Vägglist, infästning max c300mm	efter behov	efter behov
9 Connect Skugglist, infästning max c300mm	efter behov	efter behov
Δ Min total konstruktionshöjd: 100mm med Justerbar pendel, 50mm med Direkfstä	-	-
δ Minsta höjd för demonterbarhet: 120 mm	-	-

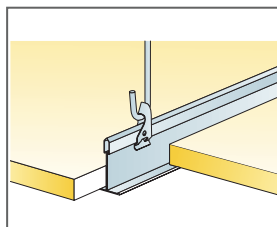
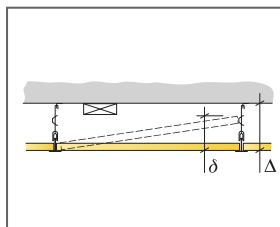

Nedpendling med Justerbar pendel och Pendelfäste

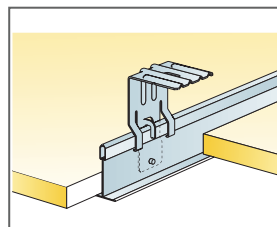

Montage med Direkfstä

Storlek, mm	Max nyttolaster (N)	Min belastningskapacitet (N)
600x600x15	50	160
1200x600x15	50	160

Nyttolast/Belastningskapacitet

Ecophon Hygiene Clinic™ E

Ecophon Hygiene Clinic™ E har ett försänkt synligt bärverk och tegulär kantdesign och är lämpligt för torra miljöer. Absorbenterna har låga emissionsnivåer för inomhusluft med hög kvalitet. De är resistent mot mögel och bakterier och tål rengöring med väteperoxid.



Centre de dialyse de Pau

SYSTEMÖVERSIKT

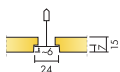

Format c, mm	600x600	1200x600
T24	•	•
Tjocklek (tj)	15	15
Principskiss	M339	M339



Hygiene Clinic E absorbent

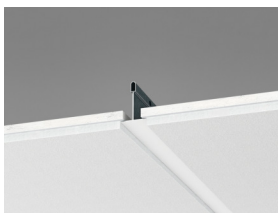

Sektion av Hygiene Clinic E system



Hygiene Clinic E system

Akustik



Ljudabsorption:

Provningsresultat enligt EN ISO 354

Klassificering enligt EN ISO 11654, värde för Noise Reduction Coefficient, NRC och Sound Absorption Average, SAA enligt ASTM C 423.

α_p , Praktisk ljudabsorptionsfaktor

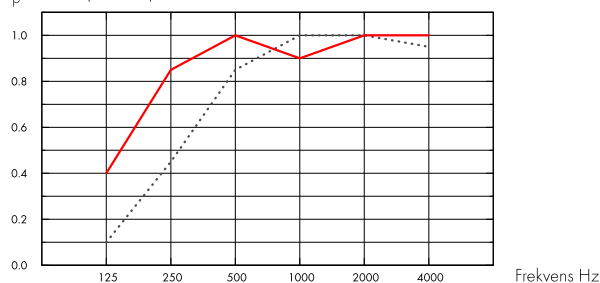

..... Hygiene Clinic E 15 mm, 60 mm o.d.s.

— Hygiene Clinic E 15 mm, 200 mm o.d.s.

o.d.s = tkh = total konstruktionshöjd

tj mm	tkh mm	α_p , Praktisk ljudabsorptionsfaktor						α_w	Ljudabsorptionsklass
		125 Hz	250 Hz	500 Hz	1000 Hz	2000 Hz	4000 Hz		
15	60	0.10	0.45	0.85	1.00	1.00	0.95	0.75	C
15	200	0.40	0.85	1.00	0.90	1.00	1.00	1.00	A



Inomhusmiljö

Miljömärkning

Eurofins Indoor Air Comfort®

IAC Gold

Fransk VOC

A+



Cradle to Cradle Certified®



Denna produkt är Cradle to Cradle Certified® på bronsnivå (version 4.0).



Materialhälsa

Denna produkt är certifierad enligt C2C Certified Material Health Certificate™ på Silver-nivå (standardversion 4.0). C2C Certified Material Health Certificate™ är en verifiering av hälsa och säkerhet för produktens sammansättning med hjälp av kraven på materialhälsa i Cradle-to-Cradle Certified Product Standard.



Koldioxidavtryck

	kg CO ₂ equiv/m ²
Hygiene Clinic E	2,19

Livscykelstegen A1 till C4 från EPD, i enlighet med ISO 14025 / EN 15804



Cirkularitet

Minsta andel återvunnet material efter konsumentledet	45 %
Återvinningsbarhet	Helt återvinningsbar



Brandsäkerhet

Land	Fire standard	Klass
Europa	EN 13501-1	A2-s1,d0

Ljudabsorbenternas kärna är testad och klassificerad som ej brännbar enligt EN ISO 1182.



Fuktbeständighet

Klass C, relativ luftfuktighet 95 % och 30 °C, enligt EN 13964: 2014



Ljuseffektivitet

White 500, närmaste NCS-färgprov S 0500-N, 84% ljusreflektion.



Rengörbarhet

Systemet tål daglig dammtorkning och dammsugning samt våtavtorkning en gång per vecka.



Avancerad rengöring

Tål rengöring av väteperoxidånga. och är kompatibel med UV-C desinfektion, BIFMA HCF 8.1 -2019



Motståndskraft Mögel och Bakterier

Standard / metod	Klass
ISO 846 :2019 metod A (för svamp)	0 (Ingen tillväxt under mikroskop)
ISO 846 :2019 metod C (för bakterier)	0 (Ingen tillväxt under mikroskop)
ASTM D3273-16 (för svamp)	10 (0 % tillväxt på ytan)



Renrum

	Standard / metod	Klass
ISO 14644	Klassificering av luftburna partiklar	ISO 4
NF S 90-351	Mikrobiologisk renhetklass	M1/area 4
NF S 90-351	Kinetik för partikel eliminering	CP(0,5) 5



Tillgänglighet

Absorbenterna är demonterbara. Minsta höjd för demonterbarhet enligt principskiss.



Montering

Monteras enligt Principskisser, Installationsguider och Drawing Aid. För information om minsta totala konstruktionshöjd se Materialspecifikation.



Systemvikt

	kg/m ²	Viktuppgifterna är vägledande och kan variera.
Hygiene Clinic E	1,3	
Hygiene Clinic E + Connect grid system	2,3	



Mekaniska egenskaper

Se tabell angående Max nyttolast och Min belastningskapacitet samt Funktionskrav, Mekaniska egenskaper på www.ecophon.se.



CE

Ecophons undertakssystem är CE-märkta enligt den europeiska harmoniserade standarden EN13964: 2014. CE-märkta byggprodukter omfattas av en prestandadeklaration (DOP) som gör det möjligt för kunder och användare att enkelt jämföra prestanda för produkter som är tillgängliga på den europeiska marknaden.



© Saint-Gobain Ecophon AB

MATERIALSPECIFIKATION (EXKL. SPILL)

	Storlek, mm	
	600x600	1200x600
1 Hygiene Clinic E	2,8/m ²	1,4/m ²
2 Connect T24 Huvudprofil, c1200 mm	0,9m/m ²	0,9m/m ²
3 Connect T24 Tvärprofil, L=1200 mm, c600 mm	1,7m/m ²	1,7m/m ²
4 Connect T24 Tvärprofil, L=600 mm	0,9m/m ²	-
5 Connect Justerbar pendel, c1200 mm (max. avstånd från vägg 600 mm)	0,7/m ²	0,7/m ²
6 Connect Pendelfäste (används ej i simhalls miljöer)	0,7/m ²	0,7/m ²
7 Vid dikmontage: Connect Direkfstä, c1200 mm	0,7/m ²	0,7/m ²
8 Connect Vägglist, infästning max c300mm	efter behov	efter behov
9 Connect Skugglist, infästning max c300mm	efter behov	efter behov
10 Connect E-plugg (för Connect Avslutningslist Skugga)	efter behov	efter behov
Δ Min. total konstruktionshöjd, med Justerbar pendel: 110mm, med Direkfstä: 60mm	-	-
δ Minsta höjd för demonterbarhet: T15: 110 mm, T24: 90 mm	-	-

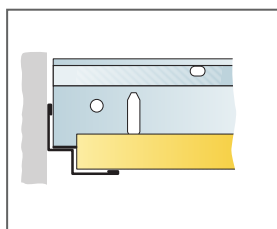
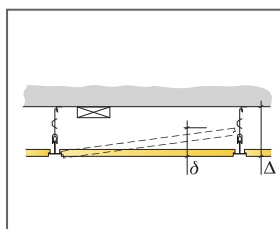

Rak kapad kant, T-profil och absorber ligger på skugglist.

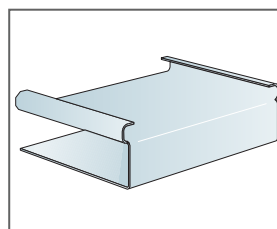

Connect E-plugg

Storlek, mm	Max nyttolaster (N)	Min belastningskapacitet (N)
600x600x15	50	160
1200x600x15	50	160

Nyttolast/Belastningskapacitet

Ecophon Hygiene Meditec™

A

Ecophon Hygiene Meditec™ A har ett synligt bärverk och är lämpligt för torra miljöer som kräver regelbunden desinficering och/eller rengöring. Ytan är resistent mot mögel och bakterier och står emot de vanligast förekommande rengörings- och desinficeringsmedlen. Absorbenterna har låga emissionsnivåer för inomhusluft med hög kvalitet.



©, Spanien

SYSTEMÖVERSIKT

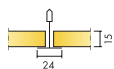

Format c, mm	600x600	1200x600
T24	•	•
Tjocklek (tj)	15	15
Principskiss	M255	M255

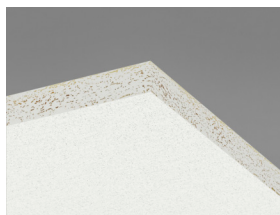

Hygiene Meditec A absorbent



Sektion av Hygiene Meditec A C1 med Universalclips

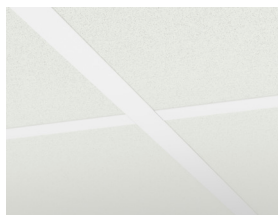

Hygiene Meditec A C1 system

Akustik



Ljudabsorption:

Provningsresultat enligt EN ISO 354. Klassificering enligt SS-EN ISO 11654.

α_p , Praktisk ljudabsorptionsfaktor

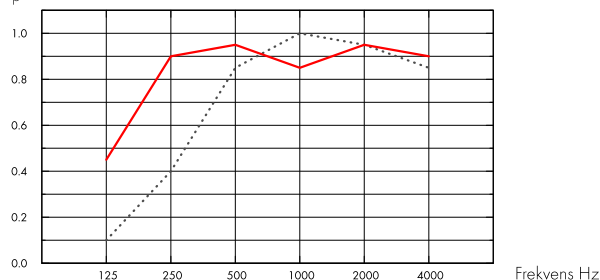

... Hygiene Meditec A 15 mm, 50 mm o.d.s.

— Hygiene Meditec A 15 mm, 200 mm o.d.s.

o.d.s = tkh = total konstruktionshöjd

tj mm	tkh mm	α_p , Praktisk ljudabsorptionsfaktor						α_w	Ljudabsorptionsklass
		125 Hz	250 Hz	500 Hz	1000 Hz	2000 Hz	4000 Hz		
15	50	0.10	0.40	0.85	1.00	0.95	0.85	0.70	C
15	200	0.45	0.90	0.95	0.85	0.95	0.90	0.95	A

tj mm	tkh mm	NRC	SAA
15	50	0.80	0.83
15	400	0.85	0.89

Inomhusmiljö



Miljömärkning

Eurofins Indoor Air Comfort®

IAC Gold

Fransk VOC

A+



Cradle to Cradle Certified®



Denna produkt är Cradle to Cradle Certified® på bronsnivå (version 4.0).



Materialhälsa

Denna produkt är certifierad enligt C2C Certified Material Health Certificate™ på Silver-nivå (standardversion 4.0). C2C Certified Material Health Certificate™ är en verifiering av hälsa och säkerhet för produktens sammansättning med hjälp av kraven på materialhälsa i Cradle-to-Cradle Certified Product Standard.



Koldioxidavtryck

	kg CO ₂ equiv/m ²	Livscykelstegen A1 till C4 från EPD, i enlighet med ISO 14025 / EN 15804
Hygiene Meditec A	2,71	



Cirkularitet

Minsta andel återvunnet material efter konsumentledet	44 %
Återvinningsbarhet	Helt återvinningsbar



Brandsäkerhet

Land	Fire standard	Klass	Ljudabsorbenternas kärna är testad och klassificerad som ej brännbar enligt EN ISO 1182.
Europa	EN 13501-1	A2-s1,d0	



Fuktbeständighet

Klass C, relativ luftfuktighet 95 % och 30 °C, enligt EN 13964: 2014



Ljuseffektivitet

White 500, närmaste NCS-färgprov S 0500-N, 84 % ljusreflektion.



Rengörbarhet

Systemet tål daglig dammtorkning och dammsugning samt våttvorkning en gång per vecka.



Avancerad rengöring

Tål rengöring av väteperoxidånga.



Ytskikts härdighet

Produkten är testad enligt ISO 11998 och tål 200 cykler.



Motståndskraft Kemikalier / Desinficering

Kemikalie	Aktiv substans	Koncentration
Ethanol	Etanol	70 %
Klorin	Natriumhypokloritlösning	2,5 %
Virkon S	Kaliummonopersulfat; Sulfaminsyra	1 %
Isopropanol	Isopropylalkohol	70 %

Testad enligt ISO 11998 och tål följande kemikalier eller desinfektionsmedel.



Motståndskraft Mögel och Bakterier

Standard / metod	Klass
ISO 846 :2019 metod C (för bakterier)	0 (Ingen tillväxt under mikroskop)
ASTM D3273-16 (för svamp)	10 (0 % tillväxt på ytan)



Renrum

Standard / metod	Klass
ISO 14644	Klassificering av luftburna partiklar ISO 4
NF S 90-351	Mikrobiologisk renhetklass M1/area 4
NF S 90-351	Kinetik för partikel eliminering CP(0,5) 5



Tillgänglighet

För effektiv rengöring är absorberna fästa med Hygiene Clips. Clipsen är lätta att ta bort från ovsidan av taket. Det finns en tätslutande men lättöppnad inspektionslucka för enkel åtkomst till mellantakutrymmet. Absorbenter utan clips är demonterbara. Minsta höjd för demonterbarhet enligt principskiss.



Montering

Monteras enligt Principskisser, Installationsguider och Drawing Aid. Skurna kanter ska förseglas med Connect Kantfärg. Genomföringar ska tätas med lämplig fogmassa.



Mekaniska egenskaper

Se tabell angående Max nyttolast och Min belastningskapacitet samt Funktionskrav, Mekaniska egenskaper på www.ecophon.se.



Systemvikt

	kg/m ²
Hygiene Meditec A	1,3
Hygiene Meditec A + Connect grid system	2,3

Viktuppgifterna är vägledande och kan variera.



CE

Ecophons undertakssystem är CE-märkta enligt den europeiska harmoniserade standarden EN13964: 2014. CE-märkta byggprodukter omfattas av en prestandadeklaration (DOP) som gör det möjligt för kunder och användare att enkelt jämföra prestanda för produkter som är tillgängliga på den europeiska marknaden.

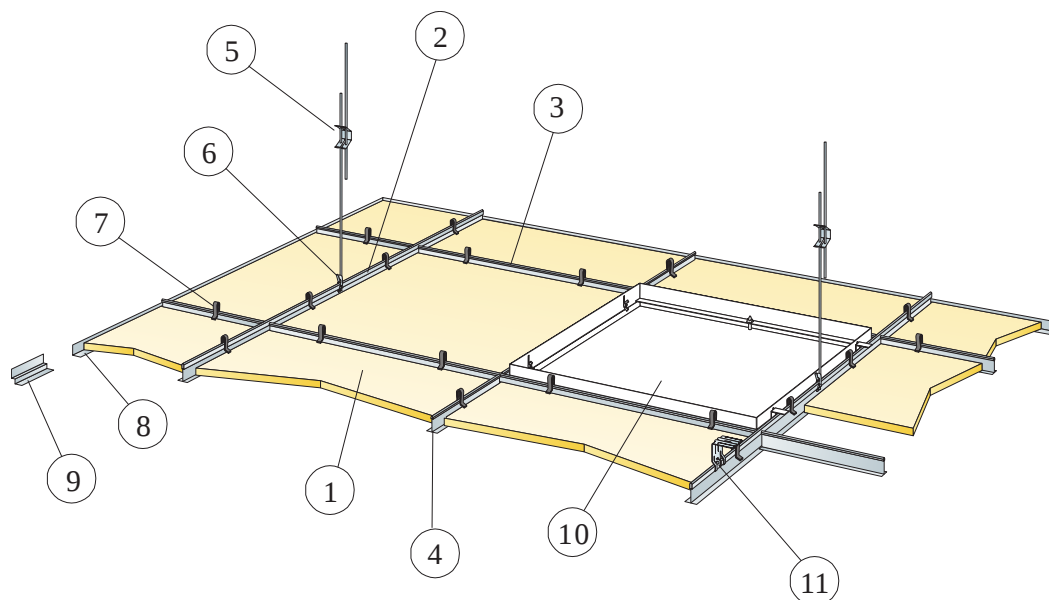

© Saint-Gobain Ecophon AB

MATERIALSPECIFIKATION (EXKL. SPILL)

	Storlek, mm	
	600x600	1200x600
1 Hygiene Meditec A	2,8/m ²	1,4/m ²
2 Connect T24 Huvudprofil, c1200 mm	0,9m/m ²	0,9m/m ²
3 Connect T24 Tvärprofil, L=1200 mm, c600 mm	1,7m/m ²	1,7m/m ²
4 Connect T24 Tvärprofil, L=600 mm	0,9m/m ²	-
5 Connect Justerbar pendel, c1200 mm (max. avstånd från vägg 600 mm)	0,7/m ²	0,7/m ²
6 Connect Pendelfäste (används ej i simhalls miljöer)	0,7/m ²	0,7/m ²
7 Connect Clips Universal	11/m ²	7/m ²
8 Alt. Connect Vägglist, infästning max c300 mm	efter behov	efter behov
9 Alt. Connect Skugglist, infästning max c300 mm	efter behov	efter behov
10 Connect Inspektionslucka	efter behov	efter behov
11 Vid diktmontage: Connect Direkfaste, c1200 mm	0,7/m ²	0,7/m ²
Δ Min total konstruktionshöjd: 150 mm med Justerbar pendel och clips, 50 mm med Direkfaste utan clips	-	-
δ Minsta höjd för demonterbarhet: 150 mm med clips, 100 mm utan clips	-	-

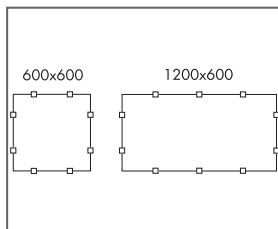
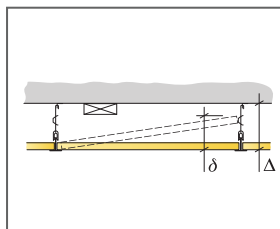

Placering av clips

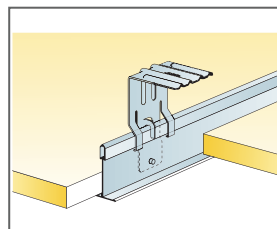

Montage med Direkfaste

Storlek, mm	Max nyttolaster (N)	Min belastningskapacitet (N)
600x600x15	50	160
1200x600x15	50	160

Nyttolast/Belastningskapacitet

Ecophon Hygiene Meditec™ E

Ecophon Hygiene Meditec™ E har ett försänkt synligt bärverk och tegulär kantdesign och är lämpligt för torra miljöer som kräver regelbunden desinficering och/eller rengöring. Ytan är resistent mot mögel och bakterier och står emot de vanligast förekommande rengörings- och desinficeringsmedlen.



Notofotografie UKSH, Lübeck, Tyskland

SYSTEMÖVERSIKT

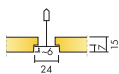

Format c, mm	600x600	1200x600
T24	•	•
Tjocklek (tj)	15	15
Principskiss	M256	M256

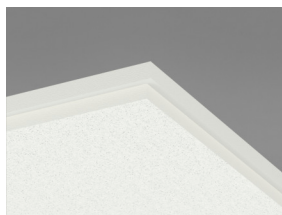

Sektion av Hygiene Meditec E C1 med Connect Universalclips

Akustik



Ljudabsorption:

Provningsresultat enligt EN ISO 354. Klassificering enligt SS-EN ISO 11654.

α_p , Praktisk ljudabsorptionsfaktor

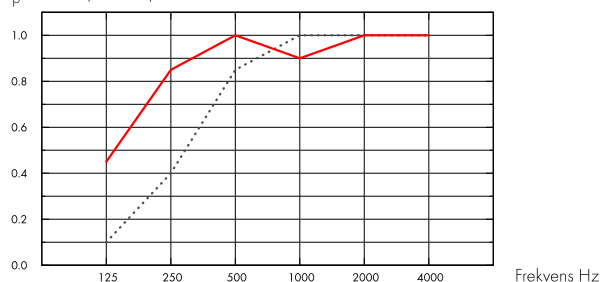

···· Hygiene Meditec E 15 mm, 60 mm o.d.s.
 — Hygiene Meditec E 15 mm, 200 mm o.d.s.
 o.d.s = tkh = total konstruktionshöjd

tj mm	tkh mm	α_p , Praktisk ljudabsorptionsfaktor						α_w	Ljudabsorptionsklass
		125 Hz	250 Hz	500 Hz	1000 Hz	2000 Hz	4000 Hz		
15	60	0.10	0.40	0.85	1.00	1.00	1.00	0.70	C
15	200	0.45	0.85	1.00	0.90	1.00	1.00	1.00	A

tj mm	tkh mm	NRC	SAA
15	60	0.90	0.87
15	400	0.85	0.89

Inomhusmiljö



Miljömärkning

Eurofins Indoor Air Comfort®

IAC Gold

Fransk VOC

A+



Cradle to Cradle Certified®



Denna produkt är Cradle to Cradle Certified® på bronsnivå (version 4.0).



Materialhälsa

Denna produkt är certifierad enligt C2C Certified Material Health Certificate™ på Silver-nivå (standardversion 4.0). C2C Certified Material Health Certificate™ är en verifiering av hälsa och säkerhet för produktens sammansättning med hjälp av kraven på materialhälsa i Cradle-to-Cradle Certified Product Standard.



Koldioxidavtryck

	kg CO ₂ equiv/m ²	Livscykelstegen A1 till C4 från EPD, i enlighet med ISO 14025 / EN 15804
Hygiene Meditec E	2,37	



Cirkularitet

Minsta andel återvunnet material efter konsumentledet	43 %
Återvinningsbarhet	Helt återvinningsbar



Brandsäkerhet

Land	Fire standard	Klass	Ljudabsorbenternas kärna är testad och klassificerad som ej brännbar enligt EN ISO 1182.
Europa	EN 13501-1	A2-s1,d0	



Fuktbeständighet

Klass C, relativ luftfuktighet 95 % och 30 °C, enligt EN 13964: 2014



Ljuseffektivitet

White 500, närmaste NCS-färgprov S 0500-N, 84 % ljusreflektion.



Rengörbarhet

Systemet tål daglig dammtorkning och dammsugning samt våttvorkning en gång per vecka.



Avancerad rengöring

Tål rengöring av väteperoxidånga.



Ytskikts hårdighet

Produkten är testad enligt ISO 11998 och tål 200 cykler.



Motståndskraft Kemikalier / Desinficering

Kemikalie	Aktiv substans	Koncentration	Testad enligt ISO 11998 och tål följande kemikalier eller desinfektionsmedel.
Ethanol	Etanol	70 %	
Klorin	Natriumhypokloritlösning	2,5 %	
Virkon S	Kaliummonopersulfat; Sulfaminsyra	1 %	
Isopropanol	Isopropylalkohol	70 %	



Motståndskraft Mögel och Bakterier

Standard / metod	Klass
ISO 846 :2019 metod C (för bakterier)	0 (Ingen tillväxt under mikroskop)
ASTM D3273-16 (för svamp)	10 (0 % tillväxt på ytan)



Renrum

Standard / metod	Klass
ISO 14644	Klassificering av luftburna partiklar ISO 4
NF S 90-351	Mikrobiologisk renhetklass M1/area 4
NF S 90-351	Kinetik för partikel eliminering CP(0,5) 5



Tillgänglighet

För effektiv rengöring är absorberna fästa med Hygiene Clips. Clipsen är lätta att ta bort från ovsidan av taket. Det finns en tätslutande men lättöppnad inspektionsslucka för enkel åtkomst till mellantakutrymmet. Absorbenter utan clips är demonterbara. Minsta höjd för demonterbarhet enligt principskiss.



Montering

Monteras enligt Principskisser, Installationsguider och Drawing Aid. Skurna kanter ska förseglas med Connect Kantfärg. Genomföringar ska tätas med lämplig fogmassa.



Systemvikt

	kg/m ²	Viktuppgifterna är vägledande och kan variera.
Hygiene Meditec E	1,4	
Hygiene Meditec E + Connect grid system	2,4	



Mekaniska egenskaper

Se tabell angående Max nyttolast och Min belastningskapacitet samt Funktionskrav, Mekaniska egenskaper på www.ecophon.se.



CE

Ecophons undertakssystem är CE-märkta enligt den europeiska harmoniserade standarden EN13964: 2014. CE-märkta byggprodukter omfattas av en prestandadeklaration (DOP) som gör det möjligt för kunder och användare att enkelt jämföra prestanda för produkter som är tillgängliga på den europeiska marknaden.

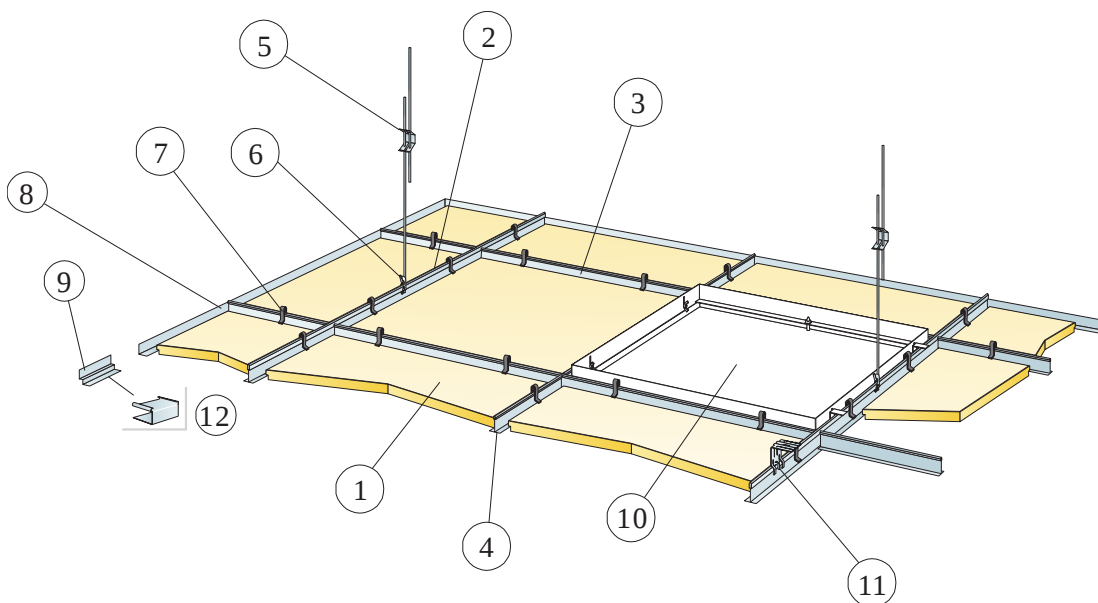

© Saint-Gobain Ecophon AB

MATERIALSPECIFIKATION (EXKL. SPILL)

	Storlek, mm	
	600x600	1200x600
1 Hygiene Meditec E	2,8/m ²	1,4/m ²
2 Connect T24 Huvudprofil, c1200 mm	0,9m/m ²	0,9m/m ²
3 Connect T24 Tvärprofil, L=1200 mm, c600 mm	1,7m/m ²	1,7m/m ²
4 Connect T24 Tvärprofil, L=600 mm	0,9m/m ²	-
5 Connect Justerbar pendel, c1200 mm (max. avstånd från vägg 600 mm)	0,7/m ²	0,7/m ²
6 Connect Pendelfäste (används ej i simhalls miljöer)	0,7/m ²	0,7/m ²
7 Connect Clips Universal	11/m ²	7/m ²
8 Alt. Connect Vägglister, infästning max c300 mm	efter behov	efter behov
9 Alt. Connect Skugglist, infästning max c300 mm	efter behov	efter behov
10 Connect Inspektionslucka	efter behov	efter behov
11 Vid diktmontage: Connect Direkrfäste, c1200 mm	0,7/m ²	0,7/m ²
12 Connect E-plugg (för Connect Avslutningslist Skugga)	efter behov	efter behov
Δ Min total konstruktionshöjd: 160 mm med Justerbar pendel och clips, 60 mm med Direkrfäste utan clips	-	-
δ Minsta höjd för demonterbarhet: 160 mm med clips, 110 mm utan clips	-	-

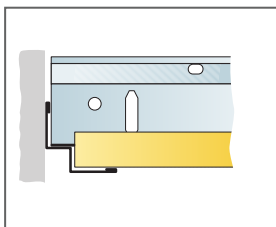
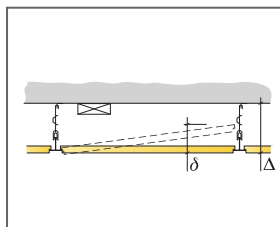

Rak kapad kant, T-profil och absorbernt ligger på skugglist.

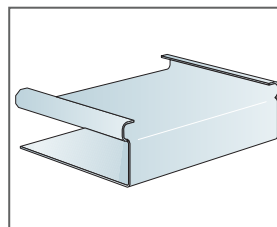

Connect E-plugg

Storlek, mm	Max nyttolaster (N)	Min belastningskapacitet (N)
600x600x15	50	160
1200x600x15	50	160

Nyttolast/Belastningskapacitet

Ecophon Hygiene Protec™ A

Ecophon Hygiene Protec™ A har ett synligt bärverk och partikelavvisande yta för renrum som kräver regelbunden desinficering och/eller rengöring. De helt slutna absorberna har låga emissionsnivåer vilket säkerställer en hög luftkvalitet inomhus. De är resistenta mot mögel och bakterier.



Urliwa Polska, Polen

SYSTEMÖVERSIKT

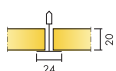

Format c, mm	600x600	625x625	1200x600
T24	•	•	•
Tjocklek (tj)	20	20	20
Principskiss	M257	M257 DIN	M257

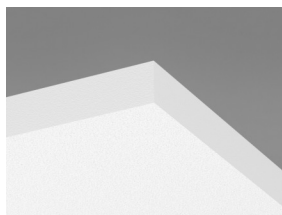

Sektion av Hygiene Protec A C1 med Connect Hygiene Clips 20



Akustik

Ljudabsorption:

Provningsresultat enligt EN ISO 354

Klassificering enligt EN ISO 11654, värde för Noise Reduction Coefficient, NRC och Sound Absorption Average, SAA enligt ASTM C 423.

α_p , Praktisk ljudabsorptionsfaktor

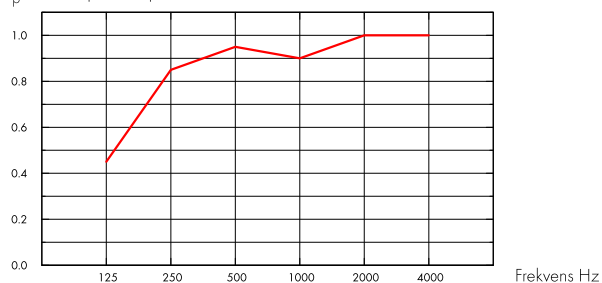

— Hygiene Protec A 20 mm, 200 mm o.d.s.
o.d.s = t_{kh} = total konstruktionshöjd

t _j mm	t _{kh} mm	α_p , Praktisk ljudabsorptionsfaktor						α_w	Ljudabsorptionsklass
		125 Hz	250 Hz	500 Hz	1000 Hz	2000 Hz	4000 Hz		
20	200	0.45	0.85	0.95	0.90	1.00	1.00	0.95	A

t _j mm	t _{kh} mm	NRC	SAA
20	200	0.95	0.98



Inomhusmiljö

Miljömärkning

Eurofins Indoor Air Comfort®

IAC Gold

Fransk VOC

A+



Cradle to Cradle Certified®



Denna produkt är Cradle to Cradle Certified® på bronsnivå (version 4.0).



Materialhälsa

Denna produkt är certifierad enligt C2C Certified Material Health Certificate™ på Silver-nivå (standardversion 4.0). C2C Certified Material Health Certificate™ är en verifiering av hälsa och säkerhet för produktens sammansättning med hjälp av kraven på materialhälsa i Cradle-to-Cradle Certified Product Standard.



Cirkularitet

Minsta andel återvunnet material efter konsumentledet	44 %
Återvinningsbarhet	Helt återvinningsbar



Brandsäkerhet

Land	Fire standard	Klass
Europa	EN 13501-1	A2-s1,d0

Ljudabsorbenternas kärna är testad och klassificerad som ej brännbar enligt EN ISO 1182.



Fuktbeständighet

Klass C, relativ luftfuktighet 95 % och 30 °C, enligt EN 13964: 2014



Ljuseffektivitet

White 500, närmaste NCS-färgprov S 0500-N, 84 % ljusreflektion.



Rengörbarhet

Systemet tål daglig dammtorkning och dammsugning samt våttvorkning en gång per vecka.



Avancerad rengöring

Ångrengöring. Tål rengöring av väteperoxidånga.



Ytskiktets härdighet

Produkten är testad enligt ISO 11998 och tål 200 cykler.



Motståndskraft Kemikalier / Desinficering

Kemikalie	Aktiv substans	Koncentration
Ethanol	Etanol	70 %
Klorin	Natriumhypokloritlösning	2,5 %
Virkon S	Kaliummonopersulfat; Sulfaminsyra	1 %
Isopropanol	Isopropylalkohol	70 %

Testad enligt ISO 11998 och tål följande kemikalier eller desinfektionsmedel.



Motståndskraft Mögel och Bakterier

Standard / metod	Klass
ISO 846 :2019 metod C (för bakterier)	0 (Ingen tillväxt under mikroskop)
ASTM D3273-16 (för svamp)	10 (0 % tillväxt på ytan)



Renrum

	Standard / metod	Klass
ISO 14644	Particle cleanliness class	ISO 3
NF S 90-351	Microbiological class	M1/area 4
NF S 90-351	Particle elimination kinetics	CP(0,5) 1



Systemvikt

	kg/m ²	Viktuppgifterna är vägledande och kan variera.
Hygiene Protec A	1,5	
Hygiene Protec A + Connect grid system	2,5	



Montering

Monteras enligt Principskisser, Installationsguider och Drawing Aid. Skurna kanter ska förseglas med Connect Kantfärg. Genomföringar ska tätas med lämplig fogmassa.



Tillgänglighet

För effektiv rengöring är absorbenterna fästa med Hygiene Clips. Clipsen är lätta att ta bort från ovsidan av taket. Det finns en tätslutande men lättöppnad inspektionsslucka för enkel åtkomst till mellantaksutrymmet. Absorbenter utan clips är demonterbara. Minsta höjd för demonterbarhet enligt principskiss.



Mekaniska egenskaper

Se tabell angående Max nyttolast och Min belastningskapacitet samt Funktionskrav, Mekaniska egenskaper på www.ecophon.se.



CE

Ecophons undertakssystem är CE-märkta enligt den europeiska harmoniserade standarden EN13964: 2014. CE-märkta byggprodukter omfattas av en prestandadeklaration (DOP) som gör det möjligt för kunder och användare att enkelt jämföra prestanda för produkter som är tillgängliga på den europeiska marknaden.

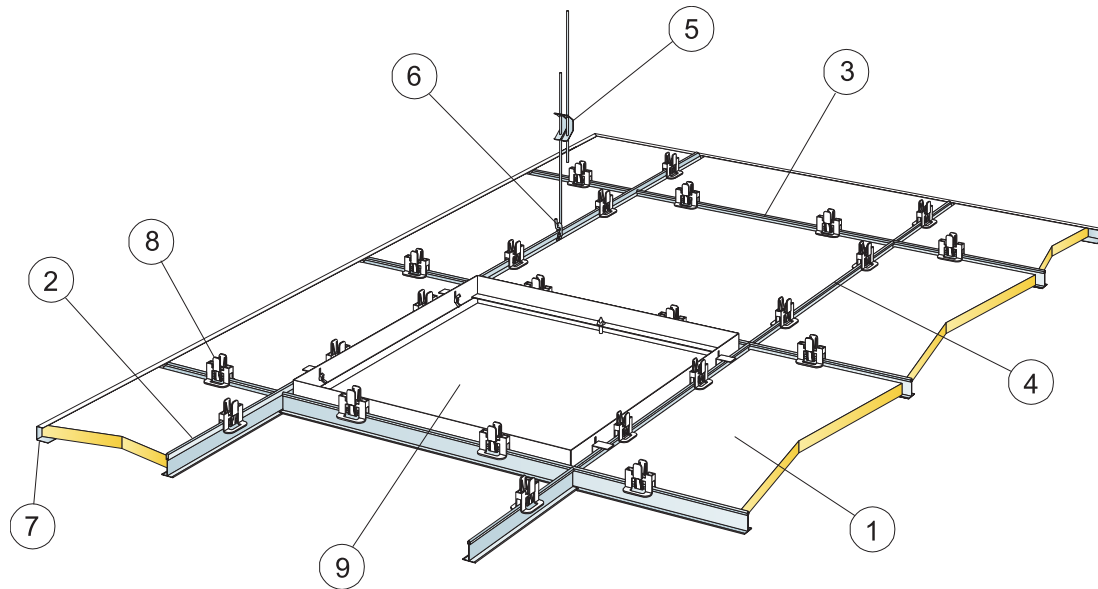

© Saint-Gobain Ecophon AB

MATERIALSPECIFIKATION (EXKL. SPILL)

	Storlek, mm	
	600x600	1200x600
1 Hygiene Protec A	2,8/m ²	1,4/m ²
2 Connect T24 Huvudprofil, c1200 mm	0,9m/m ²	0,9m/m ²
3 Connect T24 Tvärprofil, L=1200 mm, c600 mm	1,7m/m ²	1,7m/m ²
4 Connect T24 Tvärprofil, L=600 mm	0,9m/m ²	-
5 Connect Justerbar pendel, c1200 mm (max. avstånd från vägg 600 mm)	0,7/m ²	0,7/m ²
6 Connect Pendelfäste (används ej i simhalls miljöer)	0,7/m ²	0,7/m ²
7 Connect Avslutningslist, infästning max c300 mm	efter behov	efter behov
8 Connect Hygiene Clips 20	11/m ²	7/m ²
9 Connect Inspektionslucka	efter behov	efter behov
Δ Min total konstruktionshöjd: 150 mm	-	-
δ Minsta höjd för demonterbarhet: 150 mm	-	-

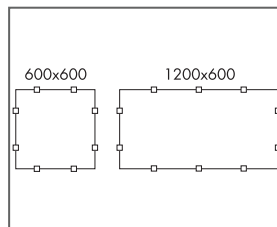
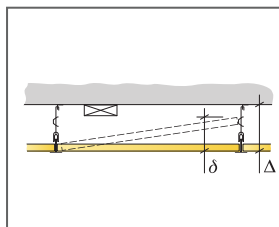

Placering av clips

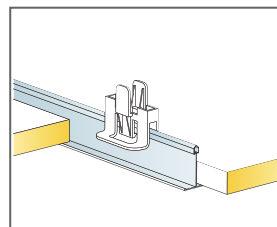

Connect Clips 20 Hygiene för att hålla absorberna på plats

Storlek, mm	Max nyttolaster (N)	Min belastningskapacitet (N)
600x600x20	50	160
1200x600x20	50	160

Nyttolast/Belastningskapacitet

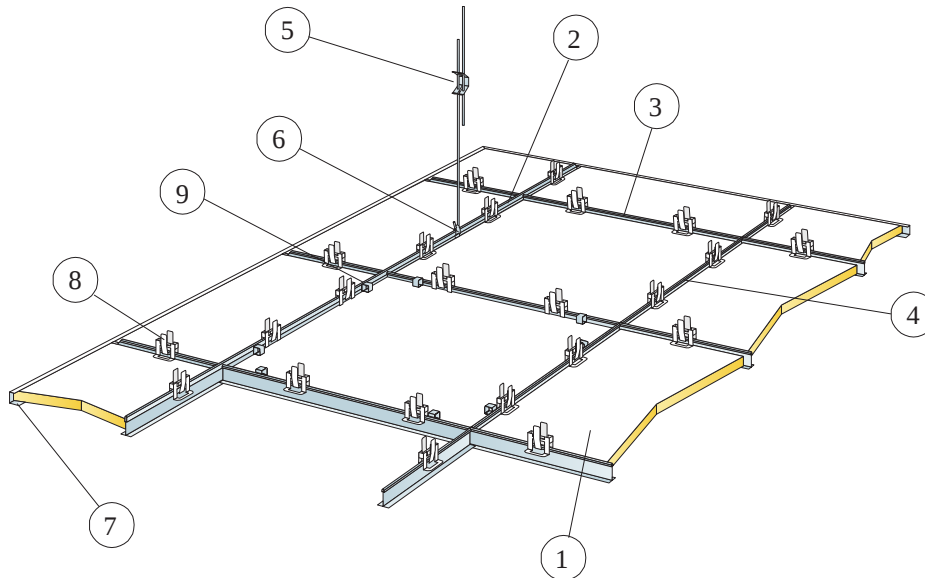

© Saint-Gobain Ecophon AB

MATERIALSPECIFIKATION (EXKL. SPILL)

		Storlek, mm
		625x625
1		2,6/m ²
2	Connect T24 Huvudprofil, c1250mm	0,8m/m ²
3	Connect T24 Tvärprofil, L=1250mm, c625mm	1,6m/m ²
4	Connect T24 Tvärprofil, L=625mm	0,8m/m ²
5	Connect Justerbar pendel, c1250mm (max. avstånd från vägg 600mm)	0,7/m ²
6	Connect Pendelfäste (används ej i simhalls miljöer)	0,7/m ²
7	Connect Avslutningslist, infästning max c300 mm	efter behov
8	Connect Clips 20 Hygiene	10/m ²
9	Connect Clips 20 Demo C4 (där tillgänglighet behövs)	efter behov
Δ Min total konstruktionshöjd: 150 mm		-
δ Minsta höjd för demonterbarhet: 150 mm		-

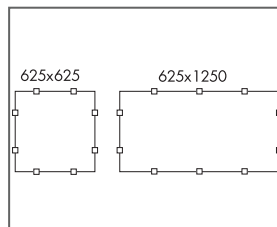
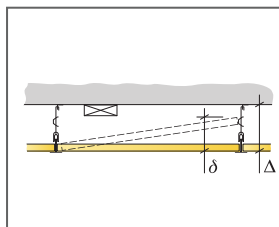

Placering av clips

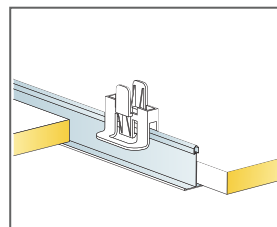

Connect Clips 20 Hygiene för att hålla absorberna på plats

Storlek, mm	Max nyttolaster (N)	Min belastningskapacitet (N)
625x625x20	35	160

Nyttolast/Belastningskapacitet

Ecophon Hygiene Protec™ Ds

Ecophon Hygiene Protec™ Ds har ett dolt bärverk och partikelavvisande yta för renrum som kräver regelbunden desinficering och/eller rengöring. De helt tätade absorbenterna har låga emissionsnivåer för inomhusluft med hög kvalitet. De är resistent mot mögel och bakterier.



Pharma Labor/Vorbereitung, Greven, Tyskland

SYSTEMÖVERSIKT

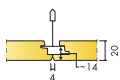

Format c, mm	600x600	1200x600
T24	•	•
Tjocklek (tj)	20	20
Principskiss	M615	M615

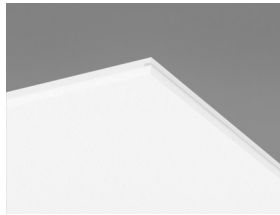

Hygiene Protec Ds absorberent

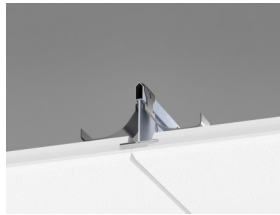

Sektion av Hygiene Protec Ds C1 med Connect Clips Ds



Tät anslutning mot vägg

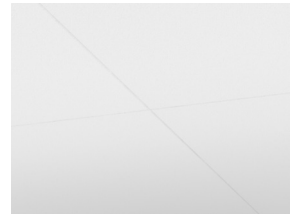

Hygiene Protec Ds C1 system

Akustik



Ljudabsorption:

Provningsresultat enligt EN ISO 354

Klassificering enligt EN ISO 11654, värde för Noise Reduction Coefficient, NRC och Sound Absorption Average, SAA enligt ASTM C 423.

α_p , Praktisk ljudabsorptionsfaktor

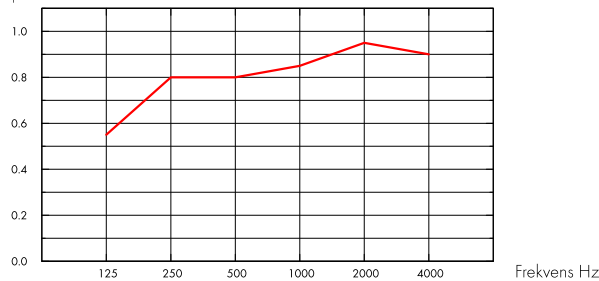

— Hygiene Protec Ds 20 mm, 200 mm o.d.s.
o.d.s = t_{kh} = total konstruktionshöjd

t _j mm	t _{kh} mm	α_p , Praktisk ljudabsorptionsfaktor						α_w	Ljudabsorptionsklass
		125 Hz	250 Hz	500 Hz	1000 Hz	2000 Hz	4000 Hz		
20	200	0.55	0.80	0.80	0.85	0.95	0.90	0.85	B

t _j mm	t _{kh} mm	NRC	SAA
20	200	0.85	0.85



Inomhusmiljö

Miljömärkning

Eurofins Indoor Air Comfort®

IAC Gold

Fransk VOC

A+



Cradle to Cradle Certified®



Denna produkt är Cradle to Cradle Certified® på bronsnivå (version 4.0).



Materialhälsa

Denna produkt är certifierad enligt C2C Certified Material Health Certificate™ på Silver-nivå (standardversion 4.0). C2C Certified Material Health Certificate™ är en verifiering av hälsa och säkerhet för produktens sammansättning med hjälp av kraven på materialhälsa i Cradle-to-Cradle Certified Product Standard.



Koldioxidavtryck

	kg CO ₂ equiv/m ²	Livscykelstegen A1 till C4 från EPD, i enlighet med ISO 14025 / EN 15804
Hygiene Protec Ds	7,06	



Cirkularitet

Minsta andel återvunnet material efter konsumentledet	47 %
Återvinningsbarhet	Helt återvinningsbar



Brandsäkerhet

Land	Fire standard	Klass	Ljudabsorbenternas kärna är testad och klassificerad som ej brännbar enligt EN ISO 1182.
Europa	EN 13501-1	A2-s1,d0	



Fuktbeständighet

Klass C, relativ luftfuktighet 95 % och 30 °C, enligt EN 13964: 2014



Ljuseffektivitet

White 500, närmaste NCS-färgprov S 0500-N, 84 % ljusreflektion.



Rengörbarhet

Systemet tål daglig dammtorkning och dammsugning samt våttvorkning en gång per vecka.



Avancerad rengöring

Ångrengöring. Tål rengöring av väteperoxidånga.



Ytskikts hårdighet

Produkten är testad enligt ISO 11998 och tål 200 cykler.



Motståndskraft Kemikalier / Desinficering

Kemikalie	Aktiv substans	Koncentration	Testad enligt ISO 11998 och tål följande kemikalier eller desinfektionsmedel.
Ethanol	Etanol	70 %	
Klorin	Natriumhypokloritlösning	2,5 %	
Virkon S	Kaliummonopersulfat; Sulfaminsyra	1 %	
Isopropanol	Isopropylalkohol	70 %	



Motståndskraft Mögel och Bakterier

Standard / metod	Klass
ISO 846 :2019 metod C (för bakterier)	0 (Ingen tillväxt under mikroskop)
ASTM D3273-16 (för svamp)	10 (0 % tillväxt på ytan)



Renrum

Standard / metod	Klass
ISO 14644	Particle cleanliness class ISO 3
NF S 90-351	Microbiological class M1/area 4
NF S 90-351	Particle elimination kinetics CP(0,5) 1



Tillgänglighet

Absorbenterna är demonterbara.



Montering

Monteras enligt Principskisser, Installationsguider och Drawing Aid. Skurna kanter ska förseglas med Connect Kanfärg. Genomföringar ska tätas med lämplig fogmassa.



Systemvikt

	kg/m ²	Viktuppgifterna är vägledande och kan variera.
Hygiene Protec Ds	2,9	
Hygiene Protec Ds + Connect grid system	3,8	



Mekaniska egenskaper

Se tabell angående Max nyttolast och Min belastningskapacitet samt Funktionskrav, Mekaniska egenskaper på www.ecophon.se.



CE

Ecophons undertakssystem är CE-märkta enligt den europeiska harmoniserade standarden EN13964: 2014. CE-märkta byggprodukter omfattas av en prestandadeklaration (DOP) som gör det möjligt för kunder och användare att enkelt jämföra prestanda för produkter som är tillgängliga på den europeiska marknaden.

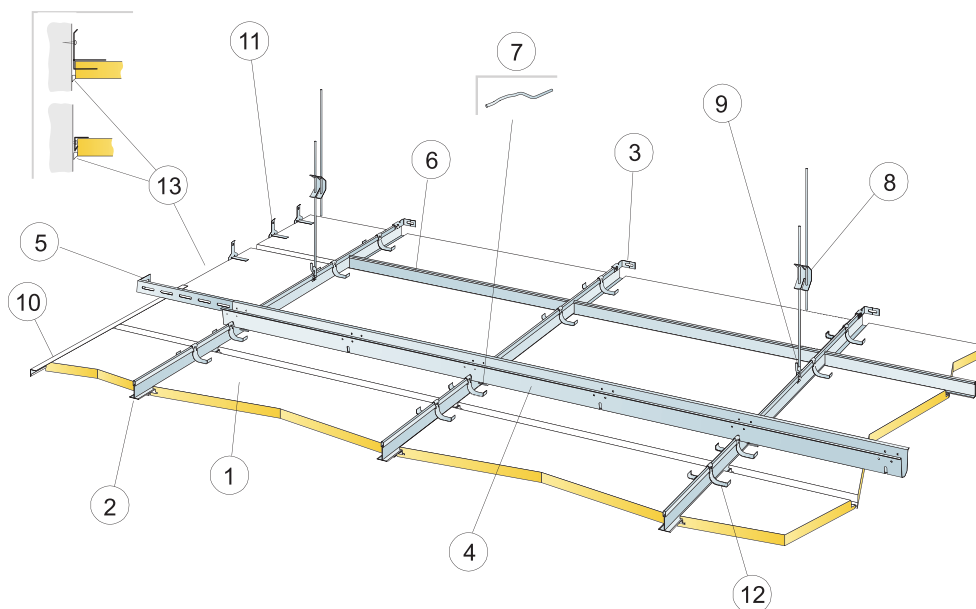

© Saint-Gobain Ecophon AB

MATERIALSPECIFIKATION (EXKL. SPILL)

	Storlek, mm	
	600x600	1200x600
1 Hygiene Protec Ds	2,8/m ²	1,4/m ²
2 Connect T24 Huvudprofil PL, monterat på c600 mm.	1,7m/m ²	1,7m/m ²
3 Connect Väggfäste för T-profil	1/rad nedpendlad Huvudprofil	
4 Connect Distansprofil, installeras på cc 1500 mm (max. avstånd ifrån vägg 300 mm)	0,7m/m ²	0,7m/m ²
5 Connect Väggfäste, L=700 mm, för Connect Distansprofil	1/rad Distansprofil	
6 Connect T24 Tvärprofil, L=600 mm	2/rad Huvudprofil	
7 Connect Sprint, 1 st/koppling Connect Huvudprofil/Connect Distansprofil	1,4/m ²	1,4/m ²
8 Connect Justerbar pendel, c1200 mm (max. avstånd från vägg 600 mm)	0,7/m ²	0,7/m ²
9 Connect Pendelfäste (används ej i simhalls miljöer)	0,7/m ²	0,7/m ²
10 Alt. Connect Friezelist, infästning max c300 mm	efter behov	efter behov
11 Connect Friezefäste (infästning max c500 mm, minsta avstånd ovan platta 150 mm)	2/passbit med bara en bärande sida	3/passbit med bara en bärande sida
12 Connect Clips Ds	2/platta, 50-100 mm från hörnet	3/platta, 50-100 mm från hörnet
13 Fogmassa (levereras ej från Ecophon)	efter behov	efter behov
Δ Min. total konstruktionshöjd: 170 mm	-	-
δ Minsta höjd för demonterbarhet: 30 mm	-	-

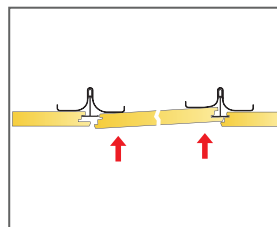
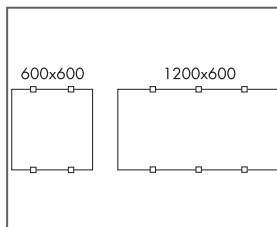
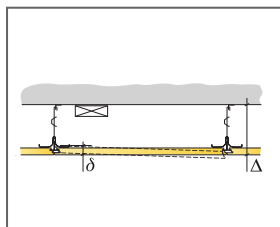

Storlek, mm	Max nyttolaster (N)	Min belastningskapacitet (N)
600x600x20	30	160
1200x600x20	30	160

Nyttolast/Belastningskapacitet

Ecophon Hygiene Protec™ Air

A

Ecophon Hygiene Protec™ Air A har ett synligt bärverk och partikelavvisande yta för renrum som kräver regelbunden desinficering och/eller rengöring. Lämpligt för miljöer där lufttrycket måste regleras. De är resistent mot mögel och bakterier och tål rengöring med väteperoxid.



Baiersdorf, Hamburg, Tyskland

SYSTEMÖVERSIKT

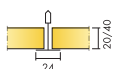

Format c, mm	600x600	1200x600	1200x600
T24	•	•	•
Tjocklek (tj)	20	20	40
Principskiss	M469	M469	M469

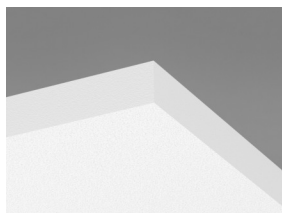

Hygiene Protec Air A absorbent

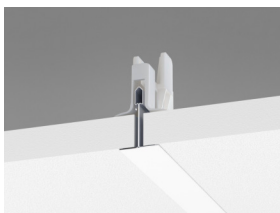

Sektion av Hygiene Protec Air A C1 med Connect Clips 20 Hygiene



Hygiene Protec Air A C1 system

Akustik



Ljudabsorption:

Provningsresultat enligt EN ISO 354. Klassificering enligt SS-EN ISO 11654.

α_p , Praktisk ljudabsorptionsfaktor

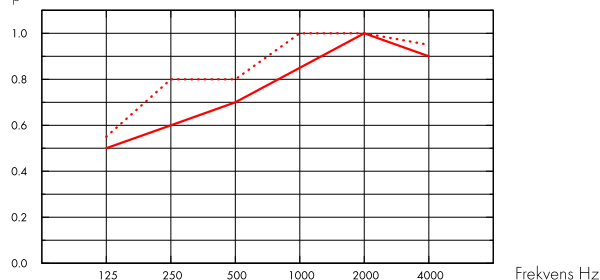

— Hygiene Protec Air A 20 mm, 200 mm o.d.s.
 - - - Hygiene Protec Air A 40 mm, 200 mm o.d.s.
 o.d.s = tkh = total konstruktionshöjd

tj mm	tkh mm	α_p , Praktisk ljudabsorptionsfaktor						α_{wv}	Ljudabsorptionsklass
		125 Hz	250 Hz	500 Hz	1000 Hz	2000 Hz	4000 Hz		
20	200	0.50	0.60	0.70	0.85	1.00	0.90	0.80	B
40	200	0.55	0.80	0.80	1.00	1.00	0.95	0.90	A

tj mm	tkh mm	NRC	SAA
20	200	0.80	0.81
40	200	0.90	0.92

Inomhusmiljö



Miljömärkning

Eurofins Indoor Air Comfort®

IAC Gold

Fransk VOC

A+



Koldioxidavtryck



kg CO₂ equiv/m²

Hygiene Protec Air A

4,45

Livscykelstegen A1 till C4 från EPD, i enlighet med ISO 14025 / EN 15804

Cirkularitet



Minsta andel återvunnet material efter konsumentledet

38 %

Återvinningsbarhet

Helt återvinningsbar





Brandsäkerhet

Land	Fire standard	Klass
Europa	EN 13501-1	A2-s1,d0

Ljudabsorbenternas kärna är testad och klassificerad som ej brännbar enligt EN ISO 1182.



Fuktbeständighet

Klass C, relativ luftfuktighet 95 % och 30 °C, enligt EN 13964: 2014



Ljuseffektivitet

White 500, närmaste NCS-färgprov S 0500-N, 84 % ljusreflektion.



Rengörbarhet

Systemet tål daglig dammtorkning och dammsugning samt vätavtorkning en gång per vecka.



Avancerad rengöring

Ångrengöring. Tål rengöring av väteperoxidånga.



Ytskikts härdighet

Produkten är testad enligt ISO 11998 och tål 200 cykler.



Motståndskraft Kemikalier / Desinficering

Kemikalie	Aktiv substans	Koncentration
Ethanol	Etanol	70 %
Klorin	Natriumhypokloritlösning	2,5 %
Virkon S	Kaliummonopersulfat; Sulfaminsyra	1 %
Isopropanol	Isopropylalkohol	70 %

Testad enligt ISO 11998 och tål följande kemikalier eller desinfektionsmedel.



Motståndskraft Mögel och Bakterier

Standard / metod	Klass
ISO 846 :2019 metod C (för bakterier)	0 (Ingen tillväxt under mikroskop)
ASTM D3273-16 (för svamp)	10 (0 % tillväxt på ytan)



Renrum

	Standard / metod	Klass
ISO 14644	Particle cleanliness class	ISO 3
NF S 90-351	Microbiological class	M1/area 4
NF S 90-351	Particle elimination kinetics	CP(0,5) 1



Luftgenomsläpplighet

Protec Air A 20 mm	Positivt tryck m ³ /(h x m ²)	Negativt tryck m ³ /(h x m ²)	Positivt tryck L/s/m ²	Negativt tryck L/s/m ²	Protec Air A 40 mm	Positivt tryck m ³ /(h x m ²)	Negativt tryck m ³ /(h x m ²)	Positivt tryck L/s/m ²	Negativt tryck L/s/m ²	Luftläckage mätt vid positivt respektive negativt rumstryck upp till 50 Pa (Q50) EN ISO 9972 :2015
10 (Pa)	16,1	15,0	4,0	4,2	10 (Pa)	14,6	16,9	4,0	4,7	
20 (Pa)	27,9	22,1	7,8	6,1	20 (Pa)	25,7	26,5	7,1	7,4	
30 (Pa)	38,5	27,7	10,7	7,7	30 (Pa)	35,8	34,4	9,9	9,6	
40 (Pa)	48,4	32,5	13,4	9,0	40 (Pa)	45,2	41,4	12,6	11,5	
50 (Pa) /Q50	57,8	36,8	16,1	10,2	50 (Pa) /Q50	54,3	47,8	15,1	13,3	



Tillgänglighet

För effektiv rengöring är absorberna fästa med Hygiene Clips. Clipsen är lätta att ta bort från ovasidan av taket. Det finns en tätslutande men lättöppnad inspektionsslucka för enkel åtkomst till mellantaksutrymmet. Absorbenter utan clips är demonterbara. Minsta höjd för demonterbarhet enligt principskiss.



Montering

Monteras enligt Principskisser, Installationsguider och Drawing Aid. Skurna kanter ska förseglas med Connect Kantfärg. Genomföringar ska tätas med lämplig fogmassa.



Systemvikt

	kg/m ²	Viktuppgifterna är vägledande och kan variera.
Hygiene Protec Air A 20 mm	2,0	
Hygiene Protec Air A 20 mm + Connect grid system	3,0	
Hygiene Protec Air A 40 mm	3,0	
Hygiene Protec Air A 40 mm + Connect grid system	4,0	



Mekaniska egenskaper

Se tabell angående Max nyttolast och Min belastningskapacitet samt Funktionskrav, Mekaniska egenskaper på www.ecophon.se.



CE

Ecophons undertakssystem är CE-märkta enligt den europeiska harmoniserade standarden EN13964: 2014. CE-märkta byggprodukter omfattas av en prestandadeklaration (DOP) som gör det möjligt för kunder och användare att enkelt jämföra prestanda för produkter som är tillgängliga på den europeiska marknaden.



© Saint-Gobain Ecophon AB

MATERIALSPECIFIKATION (EXKL. SPILL)

	Storlek, mm	
	600x600	1200x600
1 Hygiene Protec Air A	2,8/m ²	1,4/m ²
2 Connect T24 Huvudprofil, c1200 mm	0,9m/m ²	0,9m/m ²
3 Connect T24 Tvärprofil, L=1200 mm, c600 mm	1,7m/m ²	1,7m/m ²
4 Connect T24 Tvärprofil, L=600 mm	0,9m/m ²	-
5 Connect Justerbar pendel, c1200 mm (max. avstånd från vägg 600 mm)	0,7/m ²	0,7/m ²
6 Connect Pendelfäste (används ej i simhalls miljöer)	0,7/m ²	0,7/m ²
7 Connect Inspektionslucka C3	efter behov	efter behov
8 Connect Clips 20 Hygiene	11/m ²	7/m ²
9 Connect Clips 40 Hygiene	11/m ²	7/m ²
10 Connect Avslutningslist 22, infästning max c300 mm (för tjocklek=20 mm)	efter behov	efter behov
11 Connect Avslutningslist 44, infästning max c300 mm (för tjocklek=40 mm)	efter behov	efter behov
Connect Edge Sealant	efter behov	efter behov
Δ Min total konstruktionshöjd: 150 mm	-	-
δ Minsta höjd för demonterbarhet: 150 mm (för tj=20 mm)	-	-
δ Minsta höjd för demonterbarhet: 170 mm (för tj=40 mm)	-	-

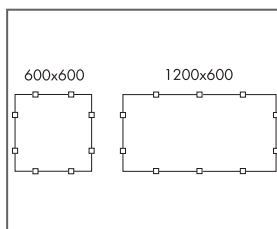
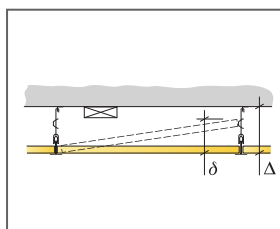

Placering av clips

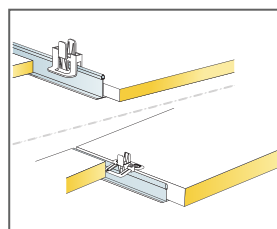

Clips för att hålla absorberna på plats för 20/40 mm plattor

Storlek, mm	Max nyttolaster (N)	Min belastningskapacitet (N)
600x600x20	50	160
1200x600x20	50	160
1200x600x40	50	160

Nyttolast/Belastningskapacitet

Ecophon Hygiene Performance™ A

Ecophon Hygiene Performance™ A är lämpligt för fuktiga miljöer och tål avancerad rengöring, som exempelvis regelbunden ångrengöring och hög-/lågtryckstvätt. Ytan står emot de vanligast förekommande rengörings- och desinficeringsmedlen.



SYSTEMÖVERSIKT

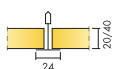

Format c, mm	600x600	600x600	1200x600	1200x600
T24	•	•	•	•
Tjocklek (tj)	20	40	20	40
Principskiss	M395C3, M266C4	M395C3, M266C4	M395C3, M266C4	M395C3, M266C4



Hygiene Performance A absorbent



Sektion av Hygiene Performance A C3 med Connect Hygiene Clips 20

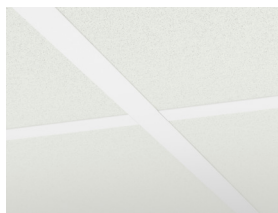

Hygiene Performance A system

Akustik



Ljudabsorption:

Provningsresultat enligt EN ISO 354. Klassificering enligt SS-EN ISO 11654.

α_p , Praktisk ljudabsorptionsfaktor

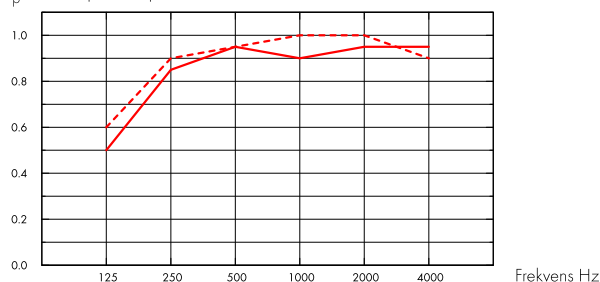

— Hygiene Performance A 20 mm, 200 mm o.d.s.

- - - Hygiene Performance A 40 mm, 200 mm o.d.s.

o.d.s = tkh = total konstruktionshöjd

tj mm	tkh mm	α_p , Praktisk ljudabsorptionsfaktor						α_w	Ljudabsorptionsklass
		125 Hz	250 Hz	500 Hz	1000 Hz	2000 Hz	4000 Hz		
20	200	0.50	0.85	0.95	0.90	0.95	0.95	A	
40	200	0.60	0.90	0.95	1.00	1.00	1.00	A	

tj mm	tkh mm	NRC	SAA
20	200	0.90	0.92
40	200	0.95	0.96

Inomhusmiljö



Miljömärkning

Eurofins Indoor Air Comfort®

IAC Gold

Fransk VOC

A+



Cradle to Cradle Certified®



Denna produkt är Cradle to Cradle Certified® på bronsnivå (version 4.0).



Materialhälsa

Denna produkt är certifierad enligt C2C Certified Material Health Certificate™ på Silver-nivå (standardversion 4.0). C2C Certified Material Health Certificate™ är en verifiering av hälsa och säkerhet för produktens sammansättning med hjälp av kraven på materialhälsa i Cradle-to-Cradle Certified Product Standard.



Koldioxidavtryck

	kg CO ₂ equiv/m ²
Hygiene Performance A 20 mm	2,43
Hygiene Performance A 40 mm	4,22

Livscykelstegen A1 till C4 från EPD, i enlighet med ISO 14025 / EN 15804



Cirkularitet

Minsta andel återvunnet material efter konsumentledet	47 %
Återvinningsbarhet	Helt återvinningsbar



Brandsäkerhet

Land	Fire standard	Klass
Europa	EN 13501-1	A2-s1,d0

Ljudabsorbenternas kärna är testad och klassificerad som ej brännbar enligt EN ISO 1182.



Fuktbeständighet

Testad för Klass D, relativ luftfuktighet 97 % och 50 °C, enligt EN 13964:2014



Ljuseffektivitet

White 500, närmaste NCS-färgprov S 0500-N, 84 % ljusreflektion.



Rengörbarhet

Systemet tål daglig dammtorkning och dammsugning samt våtavtorkning en gång per vecka.



Avancerad rengöring

Hög- och låg-tryckstvätt med vatten samt ångrengöring. Tål rengöring av väteperoxidånga.



Ytskiktets härdighet

Produkten är testad enligt ISO 11998 och tål 200 cykler.



Motståndskraft Kemikalier / Desinficering

Kemikalie	Aktiv substans	Koncentration
Actichlor plus	Natriumdikloroisocyanurat	1 %
LifeClean	Klordioxid	Outspädd
Ethanol	Etanol	70 %
Klorin	Natriumhypokloritlösning	2,5 %
Virkon S	Kaliummonopersulfat; Sulfaminsyra	1 %
Isopropanol	isopropylalkohol	70 %

Sumabac D10	kvartära ammoniumföreningar, natriumkarbonat	1 %	Testad enligt ISO 11998 och tål följande kemikalier eller desinfektionsmedel.
Suredis VT1	n-(3-aminopropyl)-n-dodecylpropan-1,3- diamin	1 %	
Enduro Chlor VE5	kaliumhydroxid	1,5 %	
Acipusfoam VF59	Salpetersyra	5 %	

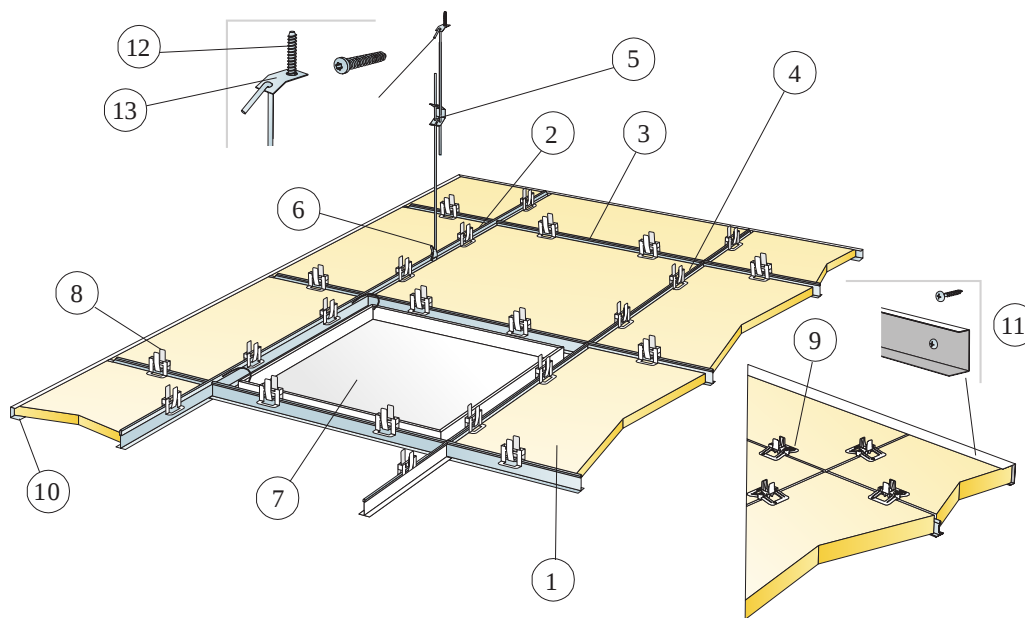

© Saint-Gobain Ecophon AB

MATERIALSPECIFIKATION (EXKL. SPILL)

	Storlek, mm	
	600x600	1200x600
1 Hygiene Performance A	2,8/m ²	1,4/m ²
2 Connect T24 Huvudprofil C3, c1200 mm	0,9m/m ²	0,9m/m ²
3 Connect T24 Tvärprofil C3, L=600 mm	0,9m/m ²	-
4 Connect T24 Tvärprofil C3, L=1200 mm, c600 mm	1,7m/m ²	1,7m/m ²
5 Connect Justerbar pendel C3, c1200 mm (max avstånd från vägg 600 mm)	0,7/m ²	0,7/m ²
6 Connect Pendelläste (används ej i simhalls miljöer)	0,7/m ²	0,7/m ²
7 Connect Inspektionslucka C3	efter behov	efter behov
8 Connect Hygiene Clips 20	11/m ²	7/m ²
9 Connect Clips 40 Hygiene	11/m ²	7/m ²
10 Connect Avslutningslist C3, infästning max c300 mm (för tjocklek 20 mm)	efter behov	efter behov
11 Connect Avslutningslist C3, infästning max c300 mm (för tjocklek 40 mm)	efter behov	efter behov
12 Connect Skruvankare C4	0,7/m ²	0,7/m ²
13 Connect Fästbleck C4	0,7/m ²	0,7/m ²
Δ Min total konstruktionshöjd: 150 mm	-	-
δ Minsta höjd för demonterbarhet: 150 mm (för tj=20 mm)	-	-
δ Minsta höjd för demonterbarhet: 170 mm (för tj=40 mm)	-	-

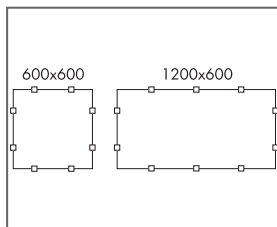

Placering av clips

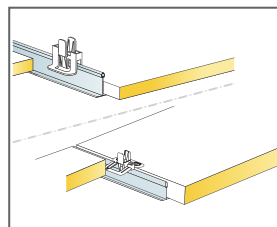

Clips för att hålla absorberna på plats för 20/40 mm plattor

Storlek, mm	Max nyttolaster (N)	Min belastningskapacitet (N)
600x600x20	50	160
600x600x40	50	160
1200x600x20	50	160
1200x600x40	50	160

Nyttolast/Belastningskapacitet

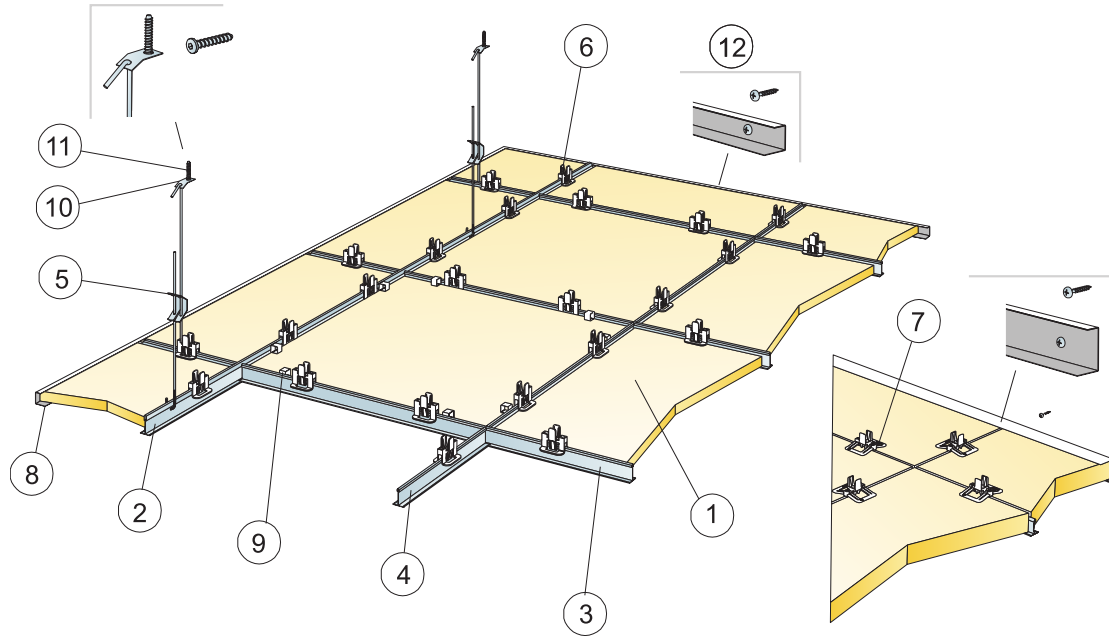

© Saint-Gobain Ecophon AB

MATERIALSPECIFIKATION (EXKL. SPILL)

	Storlek, mm	
	600x600	1200x600
1 Hygiene Performance A	2,8/m ²	1,4/m ²
2 Connect T24 Huvudprofil C4, c1200 mm	0,9m/m ²	0,9m/m ²
3 Connect T24 Tvärprofil C4, L=1200 mm, c600 mm	1,7m/m ²	1,7m/m ²
4 Connect T24 Tvärprofil C4, L=600 mm	0,9m/m ²	-
5 Connect Justerbar pendel C4, c1200 mm (max avstånd från vägg 600 mm)	0,7/m ²	0,7/m ²
6 Connect Clips 20 Hygiene	11/m ²	7/m ²
7 Connect Clips 40 Hygiene C4	11/m ²	7/m ²
8 Connect Avslutningslist C4, infästning max c300 mm	efter behov	efter behov
9 Connect Clips 20 Demo C4 (där tillgänglighet behövs)	efter behov	efter behov
10 Connect Fästbleck C4	0,7/m ²	0,7/m ²
11 Connect Skrivankare C4	0,7/m ²	0,7/m ²
12 Connect Montageskruv C4	3,4/lm Avslutningslist C4	
Δ Min total konstruktionshöjd: 150 mm	-	-
δ Minsta höjd för demonterbarhet: 150 mm	-	-
δ Minsta höjd för demonterbarhet: 170 mm (för ij=40 mm)	-	-

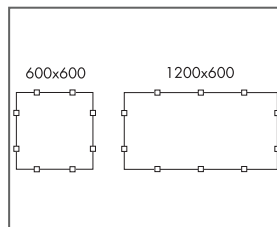
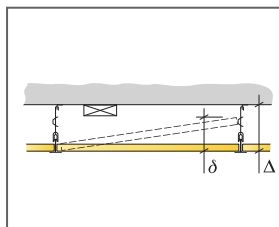

Placering av clips

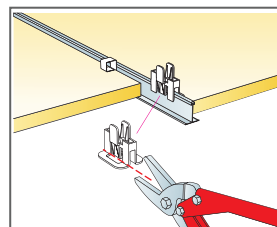

Connect Hygiene Clips 20 måste kapas vid Installationsplattan som monteras med Democlip

Storlek, mm	Max nyttolaster (N)	Min belastningskapacitet (N)
600x600x20	50	160
600x600x40	50	160
1200x600x20	50	160
1200x600x40	50	160

Nyttolast/Belastningskapacitet

Ecophon Hygiene Performance™ B

Ecophon Hygiene Performance™ B limmas kant i kant mot bjälklaget, vilket skapar ett tak med ett slätt utseende. De fasade kanterna skapar ett diskret spår mellan varje absorbent. För applikationer där minsta möjliga konstruktionshöjd krävs. Produkten tål våt avtorkning och avancerad rengöring, t.ex. regelbunden ångrengöring.



SYSTEMÖVERSIKT

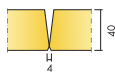

Format c, mm	600x600	1200x600
Dikt	•	•
Tjocklek (tj)	40	40
Principskiss	M638	M638

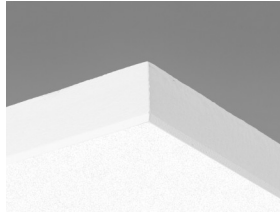

Hygiene Performance B absorbent

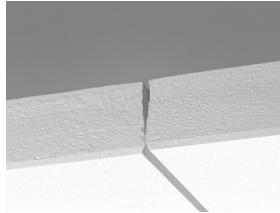

Sektion av Hygiene Performance B system

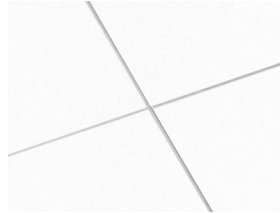

Hygiene Performance B system

Akustik



Ljudabsorption:

Provningsresultat enligt EN ISO 354

Klassificering enligt EN ISO 11654, värde för Noise Reduction Coefficient, NRC och Sound Absorption Average, SAA enligt ASTM C 423.

α_p , Praktisk ljudabsorptionsfaktor

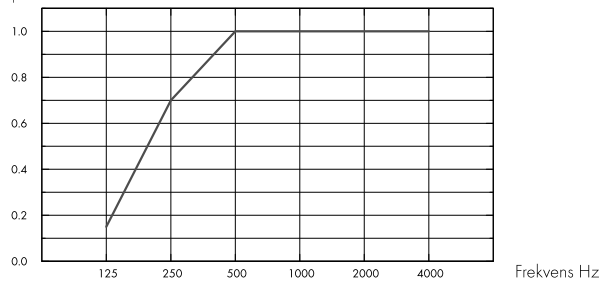

– Performance B, 43mm o.d.s.

o.d.s = t_{kh} = total konstruktionshöjd

t _j mm	t _{kh} mm	α_p , Praktisk ljudabsorptionsfaktor						α_w	Ljudabsorptionsklass
		125 Hz	250 Hz	500 Hz	1000 Hz	2000 Hz	4000 Hz		
40	43	0.15	0.70	1.00	1.00	1.00	1.00	1.00	A

t _j mm	t _{kh} mm	NRC	SAA
40	43	0.95	0.95

Inomhusmiljö



Miljömärkning	
Eurofins Indoor Air Comfort®	IAC Gold
Fransk VOC	A+



Cirkularitet



Minsta andel återvunnet material efter konsumentledet	57 %
Återvinningsbarhet	Helt återvinningsbar



Brandsäkerhet



Land	Fire standard	Klass
Europa	EN 13501-1	A2-s1,d0

Ljudabsorbenternas kärna är testad och klassificerad som ej brännbar enligt EN ISO 1182.



Fuktbeständighet

Klass

Class C, RH 95 % och 30 °C



Ljuseffektivitet

White 500, närmaste NCS-färgprov S 0500-N, 84 % ljusreflektion.



Rengörbarhet

Systemet tål daglig dammtorkning och dammsugning samt våttvorkning en gång per vecka.



Avancerad rengöring

Ångrengöring. Tål rengöring av väteperoxidånga.



Ytskikts härdighet

Produkten är testad enligt ISO 11998 och tål 200 cykler.



Motståndskraft Kemikalier / Desinficering

Kemikalie	Aktiv substans	Koncentration
Actichlor plus	Natriumdikloroisocyanurat	1 %
LifeClean	Klordioxid	Outspädd
Ethanol	Etanol	70 %
Klorin	Natriumhypokloritlösning	2,5 %
Virkon S	Kaliummonopersulfat; Sulfaminsyra	1 %
Isopropanol	isopropylalkohol	70 %
Oxivir Excel	väteperoxid	0,5 %
Sumabac D10	kvartära ammoniumföreningar, natriumkarbonat	1 %
Suredis VT1	n-(3-aminopropyl)-n-dodecylpropan-1,3-diamin	1 %
Enduro Chlor VE5	kaliumhydroxid	1,5 %
Acipusfoam VF59	Salpetersyra	5 %

Testad enligt ISO 11998 och tål följande kemikalier eller desinfektionsmedel.



Motståndskraft Mögel och Bakterier

Standard / metod	Klass
ISO 846 :2019 metod C (för bakterier)	0 (Ingen tillväxt under mikroskop)
ASTM D3273-16 (för svamp)	10 (0 % tillväxt på ytan)



Renrum

	Standard / metod	Klass
ISO 14644	Klassificering av luftburna partiklar	ISO 4
NF S 90-351	Mikrobiologisk renhetklass	M1/area 4
NF S 90-351	Kinetik för partikel eliminering	CP(0,5) 5



Tillgänglighet

Absorbenterna är ej demonterbara.



Montering

Monteras enligt Principskisser, Installationsguider och Drawing Aid. Skurna kanter ska förseglas med Connect Kantfärg. Genomföringar ska tätas med lämplig fogmassa.



Systemvikt

	kg/m ²	Viktuppgifterna är vägledande och kan variera.
Hygiene Performance B	3,7	



Mekaniska egenskaper

Ytterligare belastning måste fästas i bjälklaget.



CE

Ecophons undertakssystem är CE-märkta enligt den europeiska harmoniserade standarden EN13964: 2014. CE-märkta byggprodukter omfattas av en prestandadeklaration (DOP) som gör det möjligt för kunder och användare att enkelt jämföra prestanda för produkter som är tillgängliga på den europeiska marknaden.

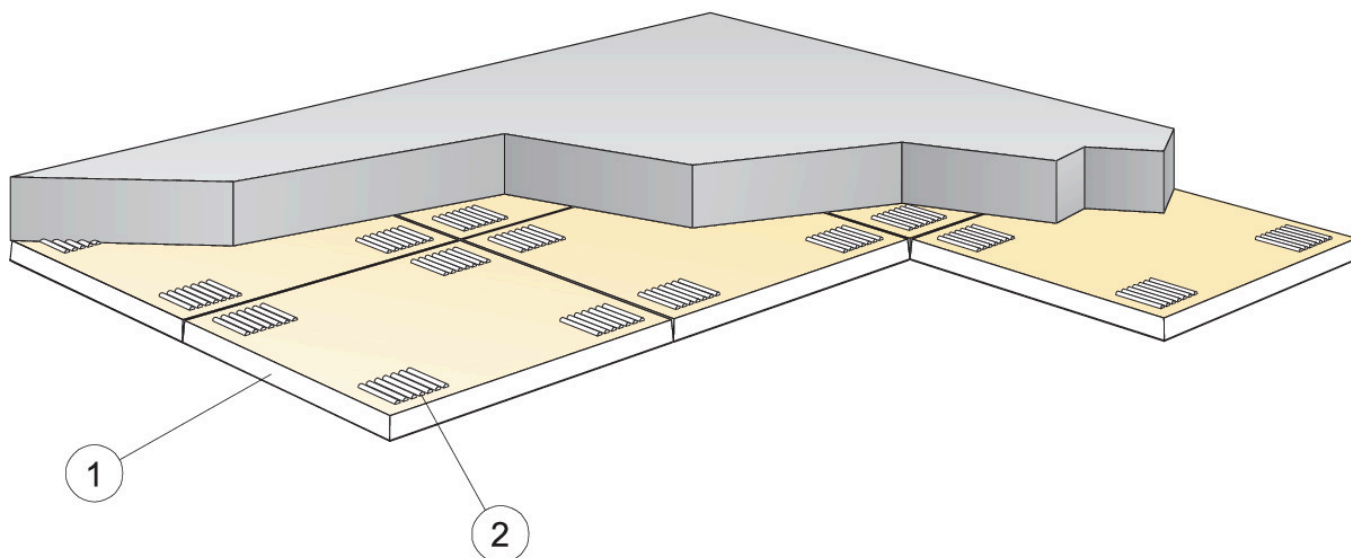

© Saint-Gobain Ecophon AB

MATERIALSPECIFIKATION (EXKL. SPILL)

	Storlek, mm	
	600x600	1200x600
1 Hygiene Performance™ B	2,8/m ²	1,4/m ²
2 Connect Absorbentlim (0,25 l/m ² - 0,4 l/m ² beroende på installationsförhållandena)	efter behov	efter behov
Använd Connect Tandad Spackel för att applicera limmet	-	-
Δ Min total konstruktionshöjd: 43 mm	-	-
δ Enskilda takelement är ej demonterbara.	-	-
Synliga skurna kanter skall mätas.	-	-

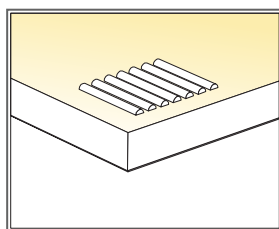
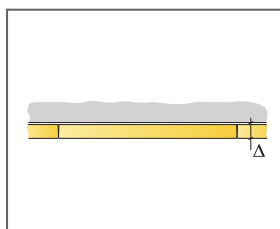

Applicering av lim

Storlek, mm	Max nyttolaster [N]	Min belastningskapacitet [N]
600x600x40	-	-
1200x600x40	-	-

Nyttolast/Belastningskapacitet

Ecophon Hygiene Performance™ Ds

Ecophon Hygiene Performance™ Ds är ett akustiktak med dolt bärverk där de enskilda absorbenterna måste vara enkelt demonterbara. Lämpligt för simhallar där miljön har hög luftfuktighet och är korrosiv och där taket kan utsättas för vattenstänk.



SYSTEMÖVERSIKT

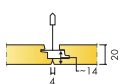

Format c, mm	600x600	1200x600
T24	•	•
Tjocklek (tj)	20	20
Principskiss	M616C4	M616C4

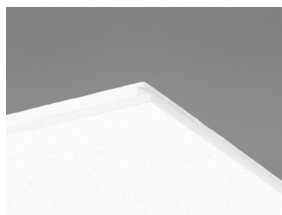

Performance Ds absorbent



Sektion av Performance Ds system med Connect T24 Huvudprofil C4

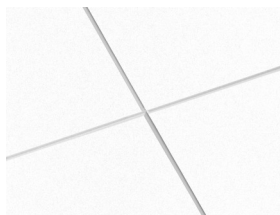

Performance Ds system



Enskilda absorbenter är enkelt demonterbara

Akustik



Ljudabsorption:

Provningsresultat enligt EN ISO 354

Klassificering enligt EN ISO 11654, värde för Noise Reduction Coefficient, NRC och Sound Absorption Average, SAA enligt ASTM C 423.

α_p , Praktisk ljudabsorptionsfaktor

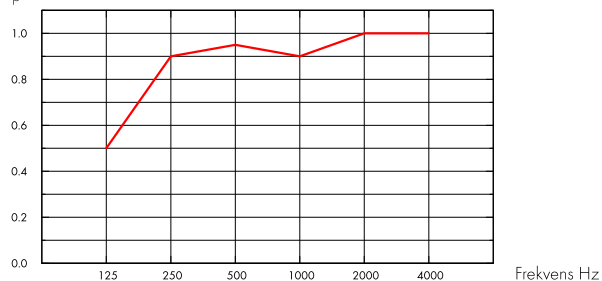

— Hygiene Performance Ds 20 mm, 200 mm o.d.s.

o.d.s = t_{kh} = total konstruktionshöjd

t _j mm	t _{kh} mm	α_p , Praktisk ljudabsorptionsfaktor						α_w	Ljudabsorptionsklass
		125 Hz	250 Hz	500 Hz	1000 Hz	2000 Hz	4000 Hz		
20	200	0.50	0.90	0.95	0.90	1.00	1.00	0.95	A

t _j mm	t _{kh} mm	NRC	SAA
20	200	0.95	0.95

Inomhusmiljö



Miljömärkning

Eurofins Indoor Air Comfort®

IAC Gold

Fransk VOC

A+



Koldioxidavtryck



kg CO₂ equiv/m²

Livscykelstegen A1 till C4 från EPD, i enlighet med ISO 14025 / EN 15804

Hygiene Performance Ds (EN 15804+A2)

3,46



Cirkularitet

Minsta andel återvunnet material efter konsumentledet	51 %
Återvinningsbarhet	Helt återvinningsbar



Brandsäkerhet

Land	Fire standard	Klass
Europa	EN 13501-1	A2-s1,d0

Ljudabsorbenternas kärna är testad och klassificerad som ej brännbar enligt EN ISO 1182.



Fuktbeständighet

Testad för Klass C, relativ luftfuktighet 95 % och 30 °C, enligt EN 13964:2014



Ljuseffektivitet

White 500, närmaste NCS-färgprov S 0500-N, 84 % ljusreflektion.



Rengörbarhet

Systemet tål daglig dammtorkning och dammsugning samt våtavtorkning en gång per vecka.



Avancerad rengöring

Ångrengöring. Tål rengöring av väteperoxidånga.



Ytskikts hårdighet

Produkten är testad enligt ISO 11998 och tål 200 cykler.



Motståndskraft Kemikalier / Desinficering

Kemikalie	Aktiv substans	Koncentration
Actichlor plus	Natriumdikloroisocyanurat	1 %
LifeClean	Klordioxid	Outspädd
Ethanol	Etanol	70 %
Klorin	Natriumhypokloritlösning	2,5 %
Virkon S	Kaliummonopersulfat; Sulfaminsyra	1 %
Isopropanol	isopropylalkohol	70 %
Oxivir Excel	väteperoxid	0,5 %
Sumabac D10	kvartära ammoniumföreningar, natriumkarbonat	1 %
Suredis VT1	n-(3-aminopropyl)-n- dodecylpropan-1,3-diamin	1 %
Enduro Chlor VE5	kaliumhydroxid	1,5 %
Aciplusfoam VF59	Salpetersyra	5 %

Testad enligt ISO 11998 och tål följande kemikalier eller desinfektionsmedel.



Motståndskraft Mögel och Bakterier

Standard / metod	Klass
ISO 846 :2019 metod C (för bakterier)	0 (Ingen tillväxt under mikroskop)
ASTM D3273-16 (för svamp)	10 (0 % tillväxt på ytan)



Renrum

Standard / metod	Klass
ISO 14644	Klassificering av luftburna partiklar ISO 4
NF S 90-351	Mikrobiologisk renhetklass M1/area 4
NF S 90-351	Kinetik för partikel eliminering CP(0,5) 5



Tillgänglighet

Absorbenterna är demonterbara.



Montering

Monteras enligt Principskisser, Installationsguider och Drawing Aid. Skurna kanter ska förseglas med Connect Kantfärg. Genomföringar ska tätas med lämplig fogmassa.



Systemvikt

	kg/m ²	Viktuppgifterna är vägledande och kan variera.
Hygiene Performance Ds	2,5	
Hygiene Performance Ds + Connect grid system	3,4	



Mekaniska egenskaper

Se tabell angående Max nyttolast och Min belastningskapacitet samt Funktionskrav, Mekaniska egenskaper på www.ecophon.se.



CE

Ecophons undertakssystem är CE-märkta enligt den europeiska harmoniserade standarden EN13964: 2014. CE-märkta byggprodukter omfattas av en prestandadeklaration (DOP) som gör det möjligt för kunder och användare att enkelt jämföra prestanda för produkter som är tillgängliga på den europeiska marknaden.

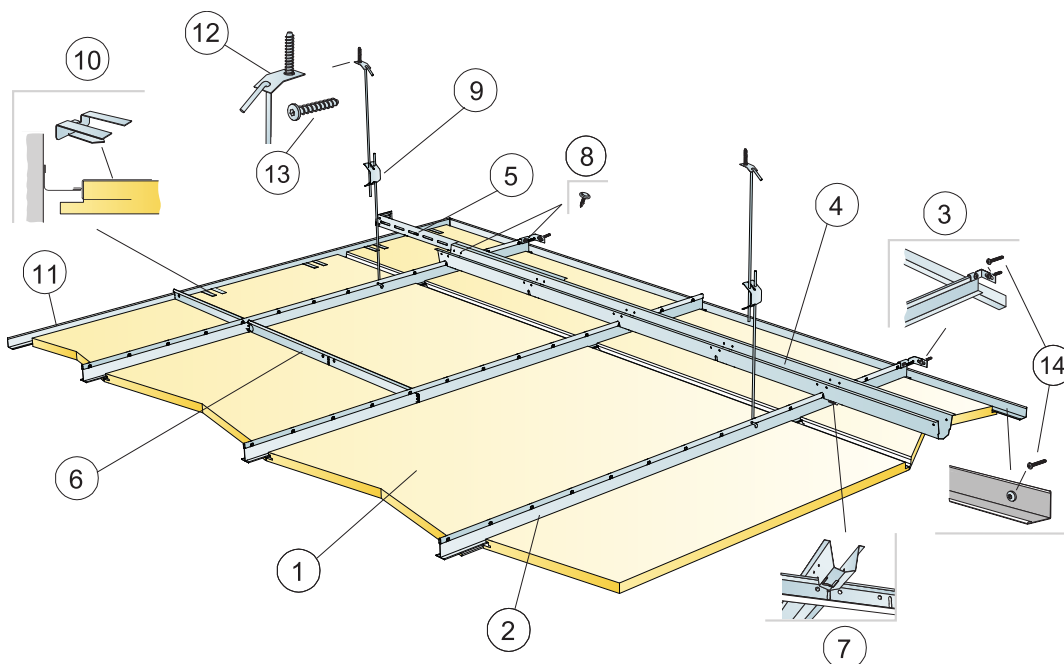

© Saint-Gobain Ecophon AB

MATERIALSPECIFIKATION (EXKL. SPILL)

	Storlek, mm	
	600x600	1200x600
1 Hygiene Performance Ds	2,8/m ²	1,4/m ²
2 Connect T24 Huvudprofil C4, c600 mm	1,7m/m ²	1,7m/m ²
3 Connect Väggfäste C4 för T-profil C4	1/rad nedpendlad Huvudprofil	
4 Connect Distansprofil C4, c1500 mm (avstånd från vägg max 300 mm)	0,7m/m ²	0,7m/m ²
5 Connect Väggfäste C4, L=700 mm, för Distansprofil	1/rad Distansprofil	
6 Connect T24 Tvärprofil C4, L=600 mm	2/rad Huvudprofil	
7 Connect Sprint C4, 1 st/koppling Huvudprofil/Distansprofil	1,4/m ²	1,4/m ²
8 Montageskruv C4 för Connect Väggfäste (ingår i Connect Väggfäste C4 för T-profil/Distansprofil)	-	-
9 Connect Justerbar pendel C4, c1200 mm (max. avstånd från vägg 600 mm)	0,7/m ²	0,7/m ²
10 Connect Upplagsclips Dg20 C4	1st/300-400 mm på långsidan av varje skuren passbit	
11 Connect Vägglister 15/22 C4 (infästning max c300 mm)	efter behov	efter behov
12 Connect Fästbleck C4	0,7/m ²	0,7/m ²
13 Connect Skruvankare C4	0,7/m ²	0,7/m ²
14 Connect Montageskruv C4	3,4/lm Avslutningslist C4	
Δ Min. total konstruktionshöjd: 385 mm	-	-
δ Minsta höjd för demonterbarhet: 30 mm	-	-

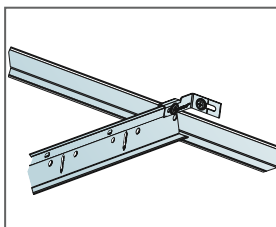
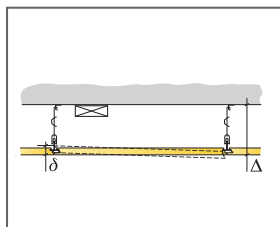

Huvudprofil som säkrats mot vägg med Connect Väggfäste C4

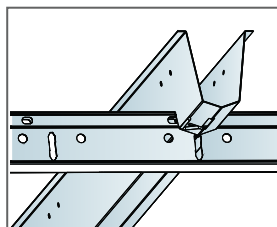

Möte mellan profiler med Lässprint

Storlek, mm	Max nyttolaster (N)	Min belastningskapacitet (N)
600x600x20	40	160
1200x600x20	40	160

Nyttolast/Belastningskapacitet

Ecophon Hygiene Performance™ Plus A

Ecophon Hygiene Performance™ Plus A har ett synligt bärverk med helt tätade, robusta absorbenter från serien Hygiene Performance™ Plus A som är lämpliga för fuktiga miljöer. Akustiktaket tål avancerad rengöring, som exempelvis regelbunden ångrengöring och hög-/lågtryckstvätt. Ytan står emot de vanligast förekommande rengörings- och desinficeringsmedlen.



Oatly, Landskrona, Sverige

SYSTEMÖVERSIKT

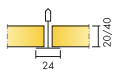

Format c, mm	600x600	600x600	1200x600	1200x600
T24	•	•	•	•
Tjocklek (tj)	20	40	20	40
Principskiss	M466	M466	M466	M466

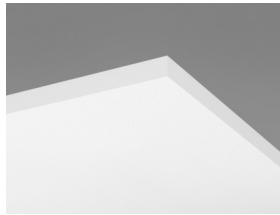

Hygiene Performance Plus A absorbent

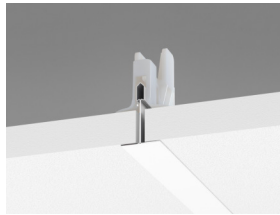

Sektion av Hygiene Performance Plus C3 med Connect Hygien Clips 20



Hygien Performance Plus A system

Akustik



Ljudabsorption:

Provningsresultat enligt EN ISO 354

Klassificering enligt EN ISO 11654, värde för Noise Reduction Coefficient, NRC och Sound Absorption Average, SAA enligt ASTM C 423.

α_p , Praktisk ljudabsorptionsfaktor

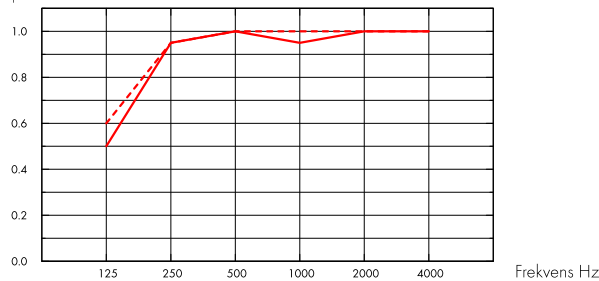

— Hygiene Performance Plus A 20 mm, 200 mm o.d.s.

- - - Hygiene Performance Plus A 40 mm, 200 mm o.d.s.

o.d.s = t_{kh} = total konstruktionshöjd

t _j mm	t _{kh} mm	α_p , Praktisk ljudabsorptionsfaktor						α_w	Ljudabsorptionsklass
		125 Hz	250 Hz	500 Hz	1000 Hz	2000 Hz	4000 Hz		
20	200	0.50	0.95	1.00	0.95	1.00	1.00	1.00	A
40	200	0.60	0.95	1.00	1.00	1.00	1.00	1.00	A

t _j mm	t _{kh} mm	NRC	SAA
20	200	1.00	0.97
40	200	1.00	0.99

Inomhusmiljö



Miljömärkning

Eurofins Indoor Air Comfort®

IAC Gold

Fransk VOC

A+



Cradle to Cradle Certified®



Denna produkt är Cradle to Cradle Certified® på bronsnivå (version 4.0).



Materialhälsa

Denna produkt är certifierad enligt C2C Certified Material Health Certificate™ på Silver-nivå (standardversion 4.0). C2C Certified Material Health Certificate™ är en verifiering av hälsa och säkerhet för produktens sammansättning med hjälp av kraven på materialhälsa i Cradle-to-Cradle Certified Product Standard.



Koldioxidavtryck

	kg CO ₂ equiv/m ²	Livscykelstegen A1 till C4 från EPD, i enlighet med ISO 14025 / EN 15804
Hygiene Performance Plus A, 20mm	3,22	
Hygiene Performance Plus A, 40mm	5,19	



Cirkularitet

Minsta andel återvunnet material efter konsumentledet	44 %
Återvinningsbarhet	Helt återvinningsbar



Brandsäkerhet

Land	Fire standard	Klass
Europa	EN 13501-1	A2-s1,d0

Ljudabsorbenternas kärna är testad och klassificerad som ej brännbar enligt EN ISO 1182.



Fuktbeständighet

Testad för Klass D, relativ luftfuktighet 97 % och 50 °C, enligt EN 13964:2014



Ljuseffektivitet

White 500, närmaste NCS-färgprov S 0500-N, 84 % ljusreflektion.



Rengörbarhet

Systemet tål daglig dammtorkning och dammsugning samt våtavtorkning en gång per vecka.



Avancerad rengöring

Hög- och låg-tryckstvätt med vatten samt ångrengöring. Tål rengöring av väteperoxidånga.



Ytskiktets hårdighet

Produkten är testad enligt ISO 11998 och tål 200 cykler.



Motståndskraft Kemikalier / Desinficering

Kemikalie	Aktiv substans	Koncentration
Actichlor plus	Natriumdikloroisocyanurat	1 %
LifeClean	Klordioxid	Outspädd
Ethanol	Etanol	70 %
Klorin	Natriumhypokloritlösning	2,5 %
Virkon S	Kaliummonopersulfat; Sulfaminsyra	1 %
Isopropanol	isopropylalkohol	70 %

Sumabac D10	kvartära ammoniumföreningar, natriumkarbonat	1 %	Testad enligt ISO 11998 och tål följande kemikalier eller desinfektionsmedel.
Suredis VT1	n-(3-aminopropyl)-n-dodecylpropan-1,3- diamin	1 %	
Enduro Chlor VE5	kaliumhydroxid	1,5 %	
Acipusfoam VF59	Salpetersyra	5 %	

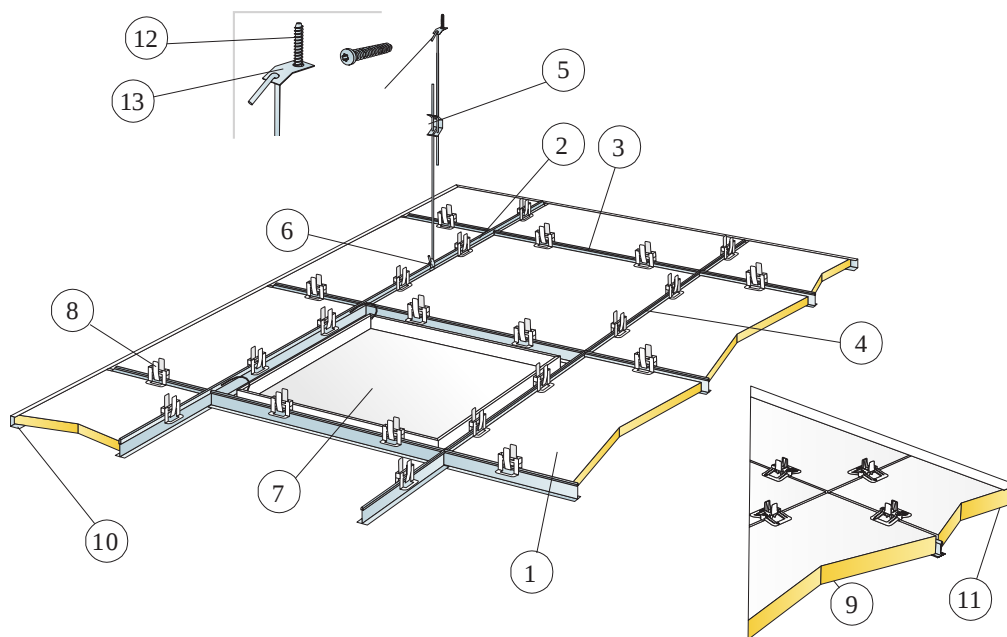

© Saint-Gobain Ecophon AB

MATERIALSPECIFIKATION (EXKL. SPILL)

	Storlek, mm	
	600x600	1200x600
1 Hygiene Performance Plus A	2,8/m ²	1,4/m ²
2 Connect T24 Huvudprofil C3, c1200 mm	0,9m/m ²	0,9m/m ²
3 Connect T24 Tvärprofil C3, L=1200 mm, c600 mm	1,7m/m ²	1,7m/m ²
4 Connect T24 Tvärprofil C3, L=600 mm	0,9m/m ²	-
5 Connect Justerbar pendel C3, c1200 mm (max avstånd från vägg 600 mm)	0,7/m ²	0,7/m ²
6 Connect Pendelfäste (används ej i simhalls miljöer)	0,7/m ²	0,7/m ²
7 Connect Inspektionslucka C3	efter behov	efter behov
8 Connect Clips 20 Hygiene	11/m ²	7/m ²
9 Connect Clips 40 Hygiene	11/m ²	7/m ²
10 Connect Avslutningslist C3, infästning max c300 mm (för tjocklek 20 mm)	efter behov	efter behov
11 Connect Avslutningslist C3, infästning max c300 mm (för tjocklek 40 mm)	efter behov	efter behov
12 Connect Skruvankare C4	0,7/m ²	0,7/m ²
13 Connect Fästbleck C4	0,7/m ²	0,7/m ²
Δ Min total konstruktionshöjd: 150 mm	-	-
δ Minsta höjd för demonterbarhet: 150 mm (för tj=20 mm)	-	-
δ Minsta höjd för demonterbarhet: 170 mm (för tj=40 mm)	-	-

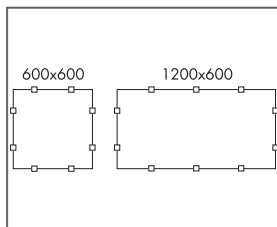
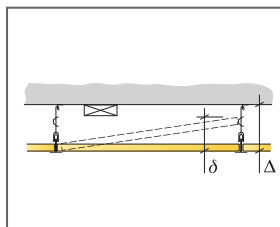

Placering av clips

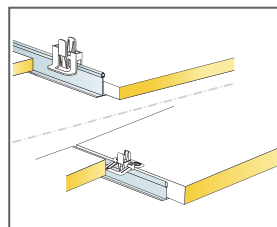

Clips för att hålla absorberterna på plats för 20/40 mm plattor

Storlek, mm	Max nyttolaster (N)	Min belastningskapacitet (N)
600x600x20	50	160
600x600x40	50	160
1200x600x20	50	160
1200x600x40	50	160

Nyttolast/Belastningskapacitet

Ecophon Hygiene Performance™ Baffle

Ecophon Hygiene Performance™ Baffle är ett ljudabsorberande system med vertikala bafflar som är lätt att rengöra och anpassat för fuktiga miljöer. Bafflarna tål avancerad rengöring, som exempelvis regelbunden ångrengöring och hög-/lågtryckstvätt.



SYSTEMÖVERSIKT



Format c, mm	1200x600
T24	•
Tjocklek (tj)	50
Principskiss	M492C3, M493C3, M494C4

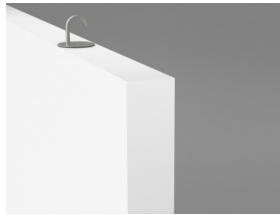

Solo Baffle/krok

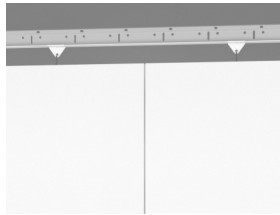

Hygiene Performance Baffle C4

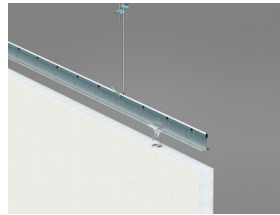

Hygiene Performance Baffle C4

Akustik



Ljudabsorption:

Provningsresultat enligt EN ISO 354:2003 OBS: Resultaten är inte jämförbara med resultat enligt äldre versioner av denna standard på grund av skillnader i testmetod. Klassificering enligt EN ISO 11654, värde för Noise Reduction Coefficient, NRC och Sound Absorption Average, SAA enligt ASTM C 423.

α_p , Praktisk ljudabsorptionsfaktor

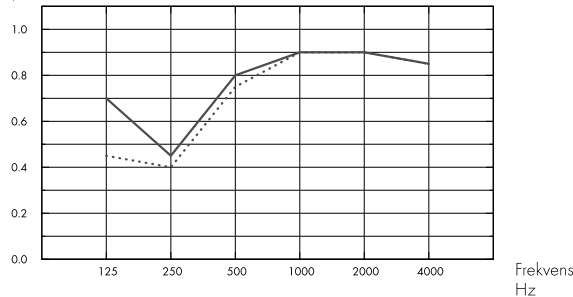

... Performance Baffle i rader, c600 mm, med ~1,4 baffles/m² takarea, 600 mm tkh.

– Performance Baffle i rektanglar, med ~1,3 baffles/m² takarea, 600 mm tkh.

o.d.s = tkh = total konstruktionshöjd

	tj mm	tkh mm	α_p , Praktisk ljudabsorptionsfaktor					α_w	Ljudabsorptionsklass	
			125 Hz	250 Hz	500 Hz	1000 Hz	2000 Hz			4000 Hz
in rows	50	600	0.45	0.40	0.75	0.90	0.90	0.85	0.70	C
in rectangles	50	600	0.70	0.45	0.80	0.90	0.90	0.85	0.75	C

	tj mm	tkh mm	NRC	SAA
in rows	50	600	0.75	0.73
in rectangles	50	600	0.75	0.77

Inomhusmiljö



Miljömärkning

Eurofins Indoor Air Comfort®

IAC Gold

Fransk VOC

A+



Cradle to Cradle Certified®



Denna produkt är Cradle to Cradle Certified® på bronsnivå (version 4.0).



Materialhälsa

Denna produkt är certifierad enligt C2C Certified Material Health Certificate™ på Silver-nivå (standardversion 4.0). C2C Certified Material Health Certificate™ är en verifiering av hälsa och säkerhet för produktens sammansättning med hjälp av kraven på materialhälsa i Cradle-to-Cradle Certified Product Standard.



Koldioxidavtryck

	kg CO ₂ equiv/m ²	Livscykelstegen A1 till C4 från EPD, i enlighet med ISO 14025 / EN 15804
Hygiene Performance Baffle	8,30	



Cirkularitet

Minsta andel återvunnet material efter konsumentledet	57 %
Återvinningsbarhet	Helt återvinningsbar



Brandsäkerhet

Land	Fire standard	Klass	Ljudabsorbenternas kärna är testad och klassificerad som ej brännbar enligt EN ISO 1182.
Europa	EN 13501-1	A2-s1,d0	



Fuktbeständighet

Testad för Klass C, relativ luftfuktighet 95 % och 30 °C, enligt EN 13964:2014



Ljuseffektivitet

White 500, närmaste NCS-färgprov S 0500-N, 84 % ljusreflektion.



Rengörbarhet

Systemet tål daglig dammtorkning och dammsugning samt våtavtorkning en gång per vecka.



Avancerad rengöring

Lågtryckstvätt med vatten samt ångrengöring. När produkterna är nedmonterade tål de högtryckstvätt enligt Ecophons instruktioner för högtrycks rengöring. Tål rengöring av väteperoxidånga.



Ytskiktets härdighet

Produkten är testad enligt ISO 11998 och tål 200 cykler.



Motståndskraft Kemikalier / Desinficering

Kemikalie	Aktiv substans	Koncentration
Actichlor plus	Natriumdikloroisocyanurat	1 %
LifeClean	Klordioxid	Outspädd
Ethanol	Etanol	70 %
Klorin	Natriumhypokloritlösning	2,5 %
Virkon S	Kaliummonopersulfat; Sulfaminsyra	1 %
Isopropanol	isopropylalkohol	70 %
Oxivir Excel	väteperoxid	0,5 %
Sumabac D10	kvartära ammoniumföreningar, natriumkarbonat	1 %
Suredis VT1	n-(3-aminopropyl)-n- dodecylpropan-1,3-diamin	1 %
Enduro Chlor VE5	kaliumhydroxid	1,5 %
Acipusfoam VF59	Salpetersyra	5 %

Testad enligt ISO 11998 och tål följande kemikalier eller desinfektionsmedel.



Motståndskraft Mögel och Bakterier

Standard / metod	Klass
ISO 846 :2019 metod C (för bakterier)	0 (Ingen tillväxt under mikroskop)
ASTM D3273-16 (för svamp)	10 (0 % tillväxt på ytan)



Renrum

Blank	Standard / metod	Klass
ISO 14644	Klassificering av luftburna partiklar	ISO 4
NF S 90-351	Mikrobiologisk renhetklass	M1/area 4
NF S 90-351	Kinetik för partikel eliminering	CP(0,5) 5



Tillgänglighet

Absorbenterna är demonterbara.



Montering

Monteras enligt Principskisser, Installationsguider och Drawing Aid. Skurna kanter ska förseglas med Connect Kantfärg. Genomföringar ska tätas med lämplig fogmassa.



Systemvikt

	kg/m ²	Viktuppgifterna är vägledande och kan variera.
Hygiene Performance Baffle	4,8	



Mekaniska egenskaper

Observera att vibrationer, luftflöden och andra typer av mekanisk påverkan kan inverka på infästningarnas mekaniska egenskaper.



CE

Ecophons undertakssystem är CE-märkta enligt den europeiska harmoniserade standarden EN13964: 2014. CE-märkta byggprodukter omfattas av en prestandadeklaration (DOP) som gör det möjligt för kunder och användare att enkelt jämföra prestanda för produkter som är tillgängliga på den europeiska marknaden.

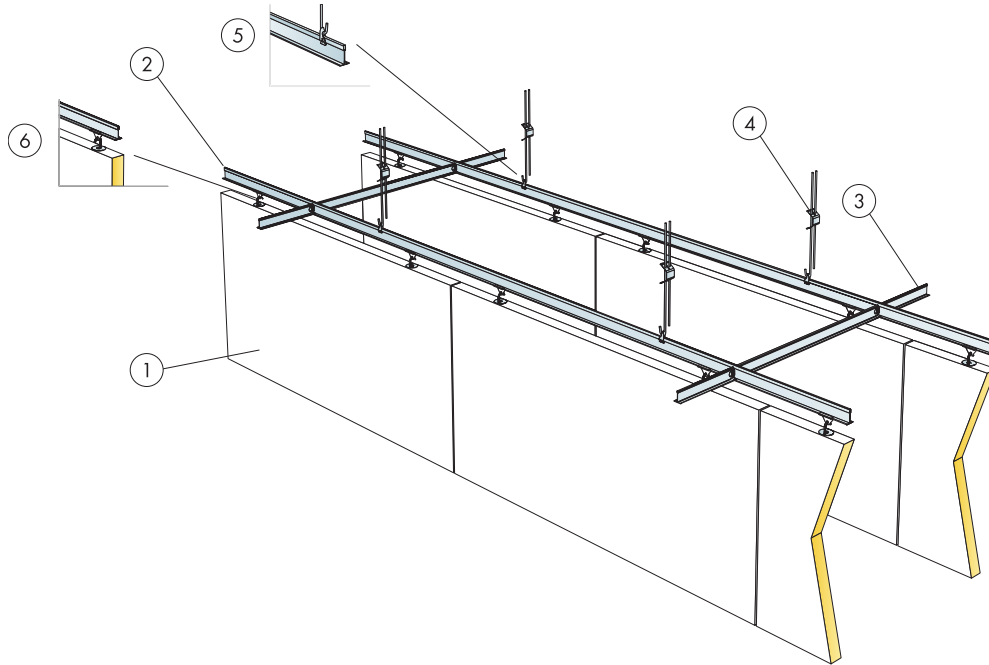

© Saint-Gobain Ecophon AB

MATERIALSPECIFIKATION (EXKL. SPILL)

		Storlek, mm
		1200x600
1	Hygiene Performance Baffle	1,4/m ²
2	Connect T24 Huvudprofil C3, c600 mm	1,7m/m ²
3	Connect T24 Tvärprofil C3, l=600 mm, c1800 mm	0,6m/m ²
4	Connect Justerbar pendel C3, c1200 mm	1,4/m ²
5	Connect Pendelfäste	1,4/m ²
6	Connect Baffelclips C3	2,8/m ²

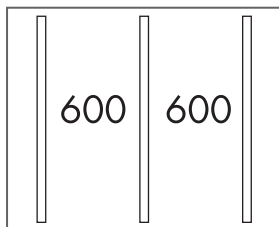

Montage i rader

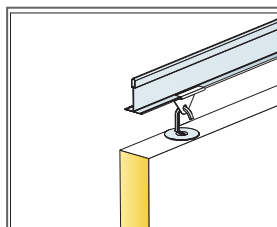

Detalj av infästning

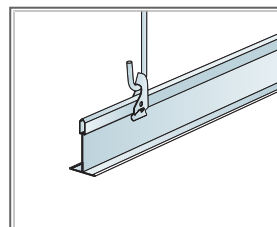

Nedpendling med Justerbar pendel och Pendelfäste

Storlek, mm	Max nyttolaster (N)	Min belastningskapacitet (N)
1200x600x50	0	160

Nyttolast/Belastningskapacitet

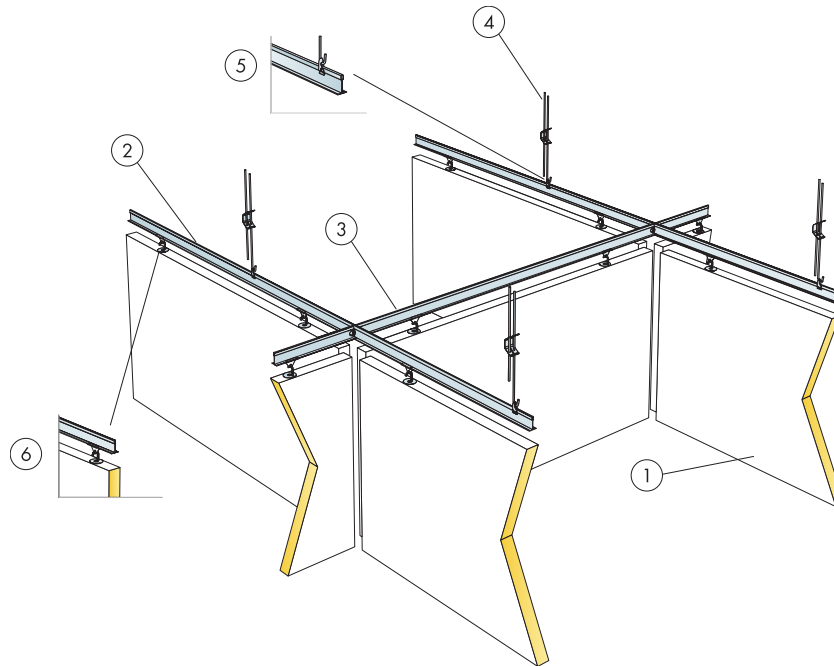

© Saint-Gobain Ecophon AB

MATERIALSPECIFIKATION (EXKL. SPILL)

		Storlek, mm
		1200x600
1	Hygiene Performance Baffle	1,3/m ²
2	Connect T24 Huvudprofil C3, c1250 mm	0,8m/m ²
3	Connect T24 C3 Tvärprofil, L=1250 mm, c1300 mm	0,8m/m ²
4	Connect Justerbar pendel C3	0,7/m ²
5	Connect Pendelfäste	0,7/m ²
6	Connect Baffelclips C3	2,5/m ²

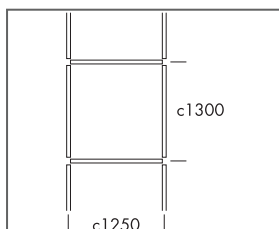

Montage i rektanglar

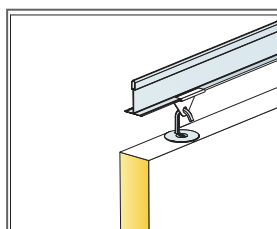

Detalj av infästning

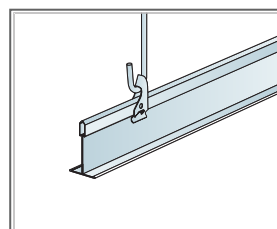

Nedpendling med Justerbar pendel och Pendelfäste

Storlek, mm	Max nyttolaster (N)	Min belastningskapacitet (N)
1200x600x50	0	160

Nyttolast/Belastningskapacitet

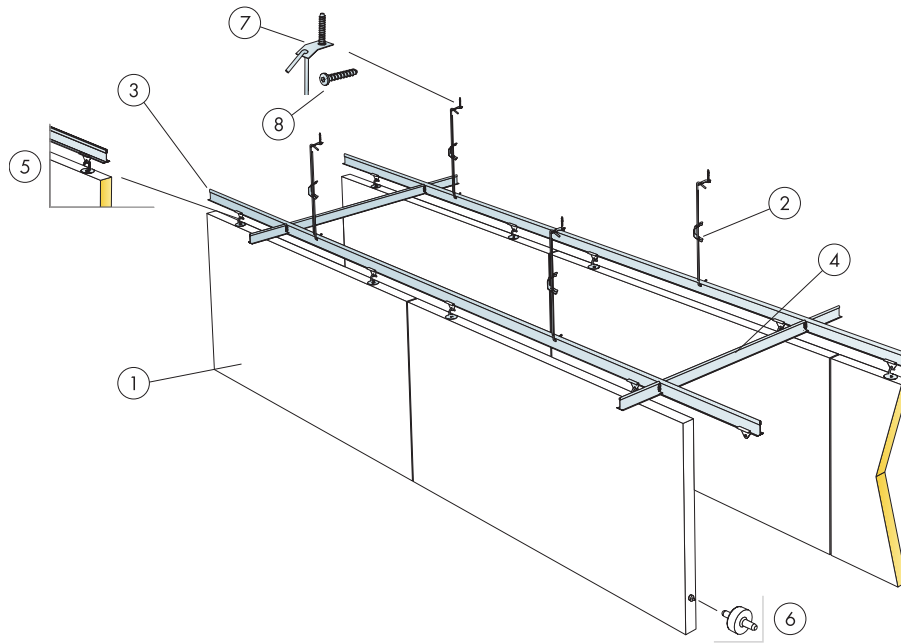

© Saint-Gobain Ecophon AB

MATERIALSPECIFIKATION (EXKL. SPILL)

		Storlek, mm
		1200x600
1	Hygiene Performance Baffle	1,4/m ²
2	Connect Justerbar pendel C4 c1200 mm	1,4/m ²
3	Connect T24 Huvudprofil C4, c600 mm	1,7m/m ²
4	Connect T24 Tvärprofil C4, l=600 mm, c1800 mm	0,6m/m ²
5	Connect Baffelclips C4	2,8/m ²
6	Connect Styrstift, installeras på c1200/1800 mm	2,8/m ²
7	Connect Fästbleck C4	1,4/m ²
8	Connect Skruvankare C4	1,4/m ²

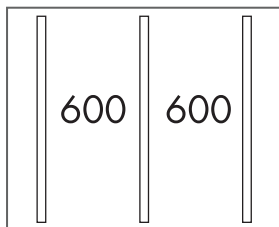

Montage i rader

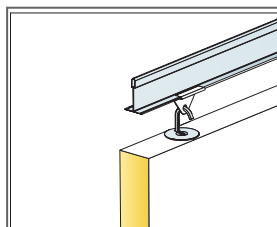

Detalj av infästning

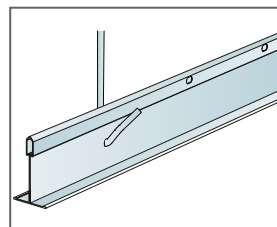

Montage med Connect Justerbar pendel C4

Storlek, mm	Max nyttolaster (N)	Min belastningskapacitet (N)
1200x600x50	0	160

Nyttolast/Belastningskapacitet

Ecophon Hygiene Performance™ Wall

Ecophon Hygiene Performance™ Wall är ett ljudabsorberande, väggmonterat system som är lätt att rengöra och anpassat för fuktiga miljöer. Absorbenterna tål avancerad rengöring, som exempelvis regelbunden ångrengöring och hög-/lågtryckstvätt.



TAYS kitchen, Tampere, Finland

SYSTEMÖVERSIKT

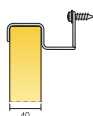

Format c, mm	1200x600
Specialfästen	•
Tjocklek (tj)	40
Principskiss	M467

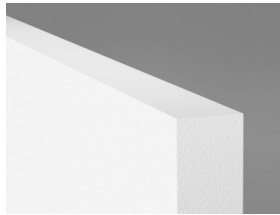

Hygiene Performance Wall

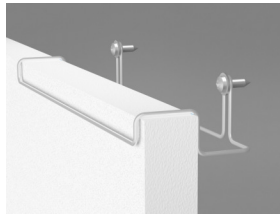

Connect Vägghäste C3



Hygiene Performance Wall C3 system

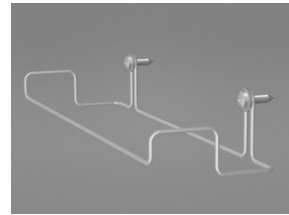

Connect Vägghäste C3

Akustik



Ljudabsorption:

Provningsresultat enligt EN ISO 354. Klassificering enligt SS-EN ISO 11654.

α_p , Praktisk ljudabsorptionsfaktor

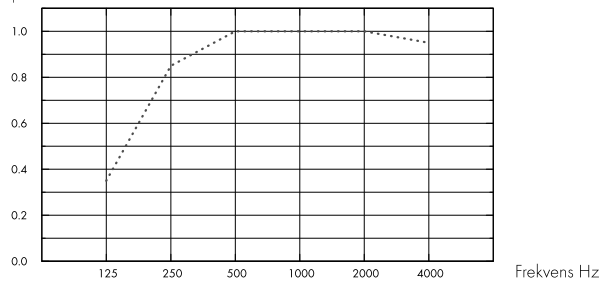

... Hygiene Performance Wall, 80 mm o.d.s.

o.d.s = t_{kh} = total konstruktionshöjd

t _j mm	t _{kh} mm	α_p , Praktisk ljudabsorptionsfaktor						α_{wv}	Ljudabsorptionsklass
		125 Hz	250 Hz	500 Hz	1000 Hz	2000 Hz	4000 Hz		
40	80	0.35	0.85	1.00	1.00	1.00	0.95	1.00	A

t _j mm	t _{kh} mm	NRC	SAA
40	80	0.95	0.95

Inomhusmiljö



Miljömärkning

Eurofins Indoor Air Comfort®

IAC Gold

Fransk VOC

A+



Cradle to Cradle Certified®



Denna produkt är Cradle to Cradle Certified® på bronsnivå (version 4.0).



Materialhälsa

Denna produkt är certifierad enligt C2C Certified Material Health Certificate™ på Silver-nivå (standardversion 4.0). C2C Certified Material Health Certificate™ är en verifiering av hälsa och säkerhet för produktens sammansättning med hjälp av kraven på materialhälsa i Cradle-to-Cradle Certified Product Standard.



Koldioxidavtryck

	kg CO ₂ equiv/m ²
Hygiene Performance Wall	7,13

Livscykelstegen A1 till C4 från EPD, i enlighet med ISO 14025 / EN 15804



Cirkularitet

Minsta andel återvunnet material efter konsumentledet	54 %
Återvinningsbarhet	Helt återvinningsbar



Brandsäkerhet

Land	Fire standard	Klass
Europa	EN 13501-1	A2-s1,d0

Ljudabsorbenternas kärna är testad och klassificerad som ej brännbar enligt EN ISO 1182.



Fuktbeständighet

Testad för Klass C, relativ luftfuktighet 95 % och 30 °C, enligt EN 13964:2014



Ljuseffektivitet

White 500, närmaste NCS-färgprov S 0500-N, 84 % ljusreflektion.



Rengörbarhet

Systemet tål daglig dammtorkning och dammsugning samt våtavtorkning en gång per vecka.



Avancerad rengöring

Hög- och låg-tryckstvätt med vatten samt ångrengöring. Tål rengöring av väteperoxidånga.



Ytskikts hårdighet

Produkten är testad enligt ISO 11998 och tål 200 cykler.



Motståndskraft Kemikalier / Desinficering

Kemikalie	Aktiv substans	Koncentration
Actichlor plus	Natriumdikloroisocyanurat	1 %
LifeClean	Klordioxid	Outspädd
Ethanol	Etanol	70 %
Klorin	Natriumhypokloritlösning	2,5 %
Virkon S	Kaliummonopersulfat; Sulfaminsyra	1 %
Isopropanol	isopropylalkohol	70 %
Oxivir Excel	väteperoxid	0,5 %
Sumabac D10	kvartära ammoniumföreningar, natriumkarbonat	1 %
Suredis VT1	n-(3-aminopropyl)-n- dodecylpropan-1,3-diamin	1 %
Enduro Chlor VE5	kaliumhydroxid	1,5 %
Aciplusfoam VF59	Salpetersyra	5 %

Testad enligt ISO 11998 och tål följande kemikalier eller desinfektionsmedel.



Motståndskraft Mögel och Bakterier

Standard / metod	Klass
ISO 846 :2019 metod C (för bakterier)	0 (Ingen tillväxt under mikroskop)
ASTM D3273-16 (för svamp)	10 (0 % tillväxt på ytan)



Renrum

Blank	Standard / metod	Klass
ISO 14644	Klassificering av luftburna partiklar	ISO 4
NF S 90-351	Mikrobiologisk renhetklass	M1/area 4
NF S 90-351	Kinetik för partikel eliminering	CP(0,5) 5



Tillgänglighet

Absorbenterna är demonterbara.



Montering

Monteras enligt Principskisser, Installationsguider och Drawing Aid. För information om minsta totala konstruktionshöjd se Materialspecifikation.



Systemvikt

	kg/m ²	Viktuppgifterna är vägledande och kan variera.
Hygiene Performance Wall	4,0	



Mekaniska egenskaper

Se tabell angående Max nyttolast och Min belastningskapacitet samt Funktionskrav, Mekaniska egenskaper på www.ecophon.se.



CE

Ecophons undertakssystem är CE-märkta enligt den europeiska harmoniserade standarden EN13964: 2014. CE-märkta byggprodukter omfattas av en prestandadeklaration (DOP) som gör det möjligt för kunder och användare att enkelt jämföra prestanda för produkter som är tillgängliga på den europeiska marknaden.

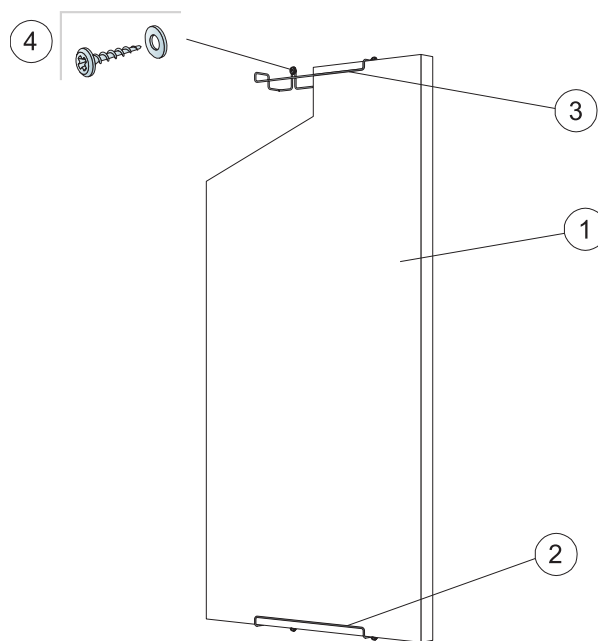

© Saint-Gobain Ecophon AB

MATERIALSPECIFIKATION (EXKL. SPILL)

		Storlek, mm
		1200x600
1	Hygiene Performance Wall	1,4/m ²
2	Connect Väggläste C3, vertikalt montage	2/absorbent
3	Connect Väggläste C3, horisontellt montage	4/absorbent
4	Vägginfästning A2-material (levereras ej från Ecophon)	2/vägginfästning
Δ Min. total konstruktionshöjd: 90 mm		-

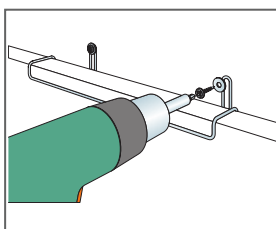
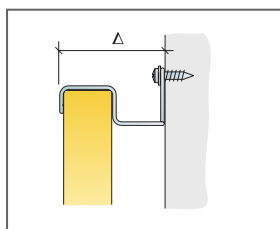

Montage med vägginfästning i rostfritt stål (A2) material

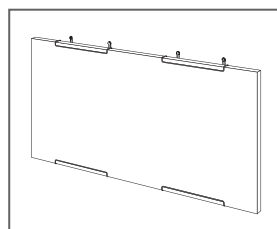

Horisontellt montage av Performance Wall C3

Storlek, mm	Max nyttolaster (N)	Min belastningskapacitet (N)
1200x600x40	0	-

Nyttolast/Belastningskapacitet



Ecophon Hygiene Performance™ Care Wall

Ecophon Hygiene Performance™ Care Wall är ett ljudabsorberande, väggmonterat system som är lätt att rengöra. Systemet är lämpligt för sjukvårdsmiljöer och andra miljöer med höga hygienkrav. Ytan står emot de vanligast förekommande rengörings- och desinficeringsmedlen. Absorbenterna tål ångrengöring.



Healthcare launch 2019, Sverige

SYSTEMÖVERSIKT

 Format c, mm	2700x1200
Thinline Profil	•
Tjocklek (tj)	40
Principskiss	M610

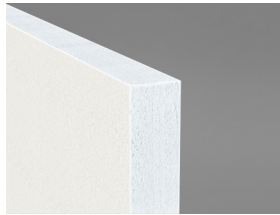

Hygiene Performance Care Wall



Hygiene Performance Care Wall med Connect Thinline profile

Akustik



Ljudabsorption:

Provningsresultat enligt EN ISO 354. Klassificering enligt SS-EN ISO 11654.

α_p , Praktisk ljudabsorptionsfaktor

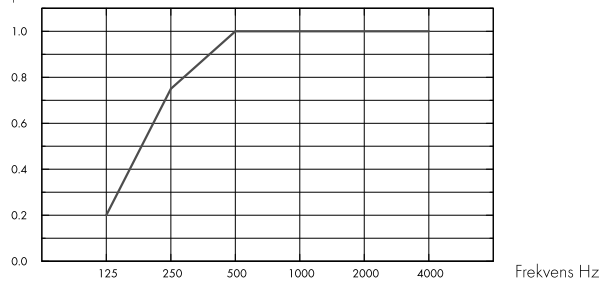

– Hygiene Performance Care Wall 40 mm, 50 mm o.d.s.

o.d.s = t_{kh} = total konstruktionshöjd

t _j mm	t _{kh} mm	α_p , Praktisk ljudabsorptionsfaktor						α_{wv}	Ljudabsorptionsklass
		125 Hz	250 Hz	500 Hz	1000 Hz	2000 Hz	4000 Hz		
40	50	0.20	0.75	1.00	1.00	1.00	1.00	1.00	A

t _j mm	t _{kh} mm	NRC	SAA
40	50	0.95	0.96

Inomhusmiljö



Miljömärkning

Eurofins Indoor Air Comfort®

IAC Gold

Fransk VOC

A+



Cradle to Cradle Certified®



Denna produkt är Cradle to Cradle Certified® på bronsnivå (version 4.0).



Materialhälsa

Denna produkt är certifierad enligt C2C Certified Material Health Certificate™ på Silver-nivå (standardversion 4.0). C2C Certified Material Health Certificate™ är en verifiering av hälsa och säkerhet för produktens sammansättning med hjälp av kraven på materialhälsa i Cradle-to-Cradle Certified Product Standard.



Cirkularitet

Minsta andel återvunnet material efter konsumentledet	58 %
Återvinningsbarhet	Helt återvinningsbar



Brandsäkerhet

Land	Fire standard	Klass
Europa	EN 13501-1	A2-s1,d0

Ljudabsorbenternas kärna är testad och klassificerad som ej brännbar enligt EN ISO 1182.



Fuktbeständighet

Testad för Klass C, relativ luftfuktighet 95 % och 30 °C, enligt EN 13964:2014



Ljuseffektivitet

White 500, närmaste NCS-färgprov S 0500-N, 84 % ljusreflektion.



Rengörbarhet

Systemet tål daglig dammtorkning och dammsugning samt våttvorkning en gång per vecka.



Avancerad rengöring

Ångrengöring. Tål rengöring av väteperoxidånga.



Ytskikts hårdighet

Produkten är testad enligt ISO 11998 och tål 200 cykler.



Motståndskraft Kemikalier / Desinficering

Kemikalie	Aktiv substans	Koncentration
Actichlor plus	Natriumdikloroisocyanurat	1 %
LifeClean	Klordioxid	Outspädd
Ethanol	Etanol	70 %
Klorin	Natriumhypokloritlösning	2,5 %
Virkon S	Kaliummonopersulfat; Sulfaminsyra	1 %
Isopropanol	isopropylalkohol	70 %
Oxivir Excel	väteperoxid	0,5 %
Sumabac D10	kvartära ammoniumföreningar, natriumkarbonat	1 %
Suredis VT1	n-(3-aminopropyl)-n- dodecylpropan-1,3-diamin	1 %
Enduro Chlor VE5	kaliumhydroxid	1,5 %
Aciplusfoam VF59	Salpetersyra	5 %

Testad enligt ISO 11998 och tål följande kemikalier eller desinfektionsmedel.



Motståndskraft Mögel och Bakterier

Standard / metod	Klass
ISO 846 :2019 metod C (för bakterier)	0 (Ingen tillväxt under mikroskop)
ASTM D3273-16 (för svamp)	10 (0 % tillväxt på ytan)



Renrum

Blank	Standard / metod	Klass
ISO 14644	Klassificering av luftburna partiklar	ISO 4
NF S 90-351	Mikrobiologisk renhetklass	M1/area 4
NF S 90-351	Kinetik för partikel eliminering	CP(0,5) 5



Tillgänglighet

Systemet är inte demonterbart förutom på utvalda principskisser. Se materialspecifikation för mer information.



Systemvikt

	kg/m ²
Hygiene Performance Care Wall	3,7

Viktuppgifterna är vägledande och kan variera.



Montering

Monteras enligt Principskisser, Installationsguider och Drawing Aid. För information om minsta totala konstruktionshöjd se Materialspecifikation.



Mekaniska egenskaper

Se tabell angående Max nyttolast och Min belastningskapacitet samt Funktionskrav, Mekaniska egenskaper på www.ecophon.se.



CE

Ecophons undertakssystem är CE-märkta enligt den europeiska harmoniserade standarden EN13964: 2014. CE-märkta byggprodukter omfattas av en prestandadeklaration (DOP) som gör det möjligt för kunder och användare att enkelt jämföra prestanda för produkter som är tillgängliga på den europeiska marknaden.

PRINCIPSKISS (M610) FÖR ECOPHON HYGIENE PERFORMANCE™ CARE WALL, MED CONNECT THINLINE PROFIL

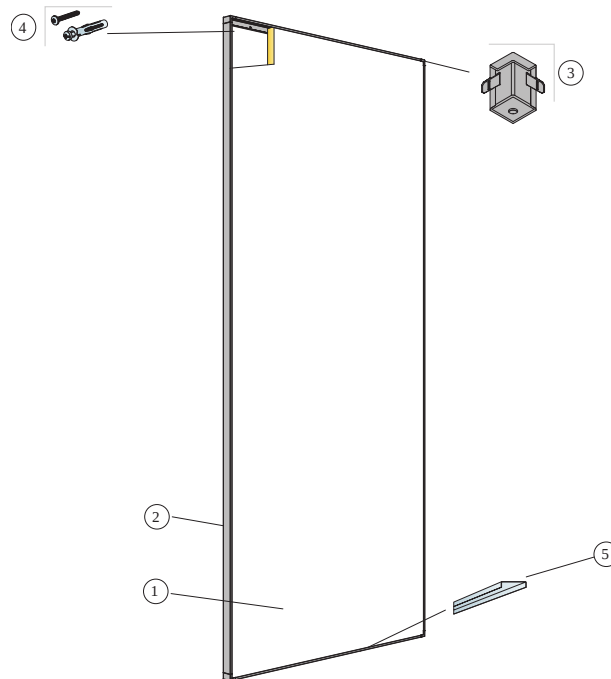

© Saint Gobain Ecophon AB

MATERIALSPECIFIKATION (EXKL. SPILL)

		Storlek, mm
		2700x1200
1	Hygiene Performance Care Wall	0,31/m ²
2	Connect Thinline-profil, L=2658 mm	efter behov
3	Connect Thinline-hörn	efter behov
4	Montageskruv, c200 mm [Välj typ av skruv beroende på väggmaterial]	efter behov
5	Connect Thinline Distansprofil	efter behov
Δ Min total konstruktionshöjd: 45 mm		-

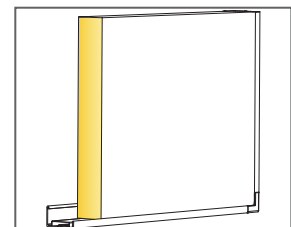
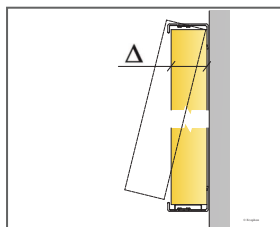

Detalj av absorberent med Thinline-profil

Ecophon Hygiene Advance™

A

Ecophon Hygiene Advance™ A är ett ljudabsorberande akustiktak med synligt bärverk. Systemet tål daglig avancerad rengöring och desinficering med starka kemikalier. Lämpligt för mycket krävande miljöer. Bärverken kan levereras i korrosionsklass C3 för fuktiga miljöer och klass C4 för konstant våta miljöer.



SYSTEMÖVERSIKT

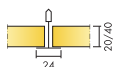

Format c, mm	600x600	600x600	1200x600	1200x600
T24	•	•	•	•
Tjocklek (tj)	20	40	20	40
Principskiss	M246C4, M252C3	M246C4, M252C3	M246C4, M252C3	M246C4, M252C3

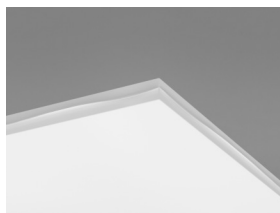

Hygiene Advance A absorbent



Sektion av Hygiene Advance A C4 med Connect Hygiene Clips 20



Hygiene Advance A C4 system

Akustik



Hygiene Advance Installationsplatta har ingen fastställd prestanda för ljudabsorption.

Ljudabsorption:

Provningsresultat enligt EN ISO 354

Klassificering enligt EN ISO 11654, värde för Noise Reduction Coefficient, NRC och Sound Absorption Average, SAA enligt ASTM C 423.

α_p , Praktisk ljudabsorptionsfaktor

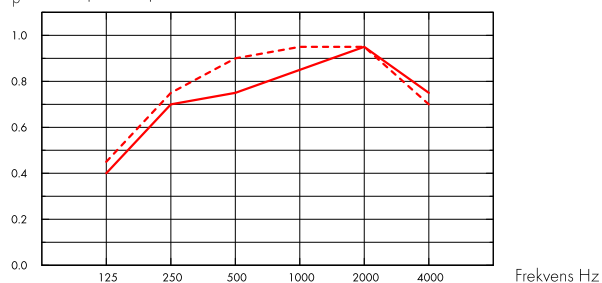

— Hygiene Advance A 20 mm, 200 mm o.d.s.

- - - Hygiene Advance A 40 mm, 200 mm o.d.s.

o.d.s = tkh = total konstruktionshöjd

tj mm	tkh mm	α_p , Praktisk ljudabsorptionsfaktor						α_w	Ljudabsorptionsklass
		125 Hz	250 Hz	500 Hz	1000 Hz	2000 Hz	4000 Hz		
20	200	0.40	0.70	0.75	0.85	0.95	0.75	0.85	B
40	200	0.45	0.75	0.90	0.95	0.95	0.70	0.90	A

tj mm	tkh mm	NRC	SAA
20	200	0.80	0.76
20	400	0.80	0.79
40	200	0.75	0.76
40	400	0.75	0.76

Inomhusmiljö



Miljömärkning

Eurofins Indoor Air Comfort®	IAC Gold
Fransk VOC	A+
Finsk M1	•





Koldioxidavtryck

	kg CO ₂ equiv/m ²
Advance A 20mm	9,32
Advance A 40mm	16,23

Livscykelstegen A1 till C4 från EPD, i enlighet med ISO 14025 / EN 15804



Cirkularitet

Minsta andel återvunnet material efter konsumentledet	59 %
Återvinningsbarhet	Helt återvinningsbar



Brandsäkerhet

Land	Fire standard	Klass
Europa	EN 13501-1	A2-s1,d0

Ljudabsorbenternas kärna är testad och klassificerad som ej brännbar enligt EN ISO 1182.



Fuktbeständighet

Testad för Klass D, relativ luftfuktighet 97 % och 50 °C, enligt EN 13964:2014



Ljuseffektivitet

White 141, närmaste NCS-färgprov S1000-N, 73 % ljusreflektion. Obs: Det är skillnad i glans och utseende mellan Hygiene Advance absorberterna och Hygiene Advance Installationsplatta.



Rengörbarhet

Systemet tål daglig dammtorkning, dammsugning samt våttvorkning.



Avancerad rengöring

Hög- och låg- trycksvätt med vatten samt ångrengöring. Tål rengöring av väteperoxidånga, och är kompatibel med UV-C desinfektion, BIFMA HCF 8.1 -2019



Motståndskraft Kemikalier / Desinficering

Kemikalie	Koncentration
Formalin	37%
Ammoniak	25%
Väteperoxid	30%
Svavelsyra	5%
Fosforsyra	30%
Perättiksyra	15%
Saltsyra	5%
Isopropanol	100%
Natriumhydroxid	5%
Natriumhypoklorit	5%

Testad enligt ISO 2812-1 och klassificerad enligt ISO 4628-1 med utmärkta resultat för nedan kemikalier.



Motståndskraft Mögel och Bakterier

Standard / metod	Klass
ISO 846 :2019 metod C (för bakterier)	0 (Ingen tillväxt under mikroskop)
ASTM D3273-16 (för svamp)	10 (0 % tillväxt på ytan)



Renrum

Standard / metod	Klass
ISO 14644	Particle cleanliness class ISO 3
NF S 90-351	Microbiological class M1/area 4
NF S 90-351	Particle elimination kinetics CP(0,5) 1



Luftgenomsläpplighet

	Positivt tryck m ³ /(h x m ²)	Negativt tryck m ³ /(h x m ²)	Positivt tryck L/s/m ²	Negativt tryck L/s/m ²	Advance A 40 mm Positivt tryck m ³ /(h x m ²)	Negativt tryck m ³ /(h x m ²)	Positivt tryck L/s/m ²	Negativt tryck L/s/m ²	Luftläckage mätt vid positivt respektive negativt rumstryck upp till 50 Pa (Q50) EN ISO 9972 :2015	
10 (Pa)	13,1	12,5	3,6	3,5	10 (Pa)	4,2	4,4	1,2		1,2
20 (Pa)	20,9	17,9	5,8	5,0	20 (Pa)	6,1	6,3	1,7		1,7
30 (Pa)	27,5	22,0	7,6	6,1	30 (Pa)	7,7	7,7	2,1		2,1
40 (Pa)	33,4	25,5	9,3	7,1	40 (Pa)	9,1	8,9	2,5		2,5
50 (Pa) /Q50	38,8	28,6	10,8	8,0	50 (Pa) /Q50	10,3	10,0	2,9		2,8



Tillgänglighet

För effektiv rengöring är absorbenterna fästa med Hygiene Clips. Clipsen är lätta att ta bort från ovsidan av taket. Det finns en tätslutande men lättöppnad inspektionslucka för enkel åtkomst till mellantaksutrymmet. Absorbenter utan clips är demonterbara. Minsta höjd för demonterbarhet enligt principskiss.



Montering

Monteras enligt Principskisser, Installationsguider och Drawing Aid. Skurna kanter ska förseglas med Connect Hygiene Advance Tejp. Genomföringar ska tätas med lämplig fogmassa.



Systemvikt

Systemet har en ungefärlig vikt (inklusive upphängning) på cirka 3 kg/m² för 20mm tjocklek och 4,5 kg/m² för 40mm tjocklek.



Mekaniska egenskaper

Se tabell angående Max nyttolast och Min belastningskapacitet samt Funktionskrav, Mekaniska egenskaper på www.ecophon.se.



CE

Ecophons undertakssystem är CE-märkta enligt den europeiska harmoniserade standarden EN13964: 2014. CE-märkta byggprodukter omfattas av en prestandadeklaration (DOP) som gör det möjligt för kunder och användare att enkelt jämföra prestanda för produkter som är tillgängliga på den europeiska marknaden.

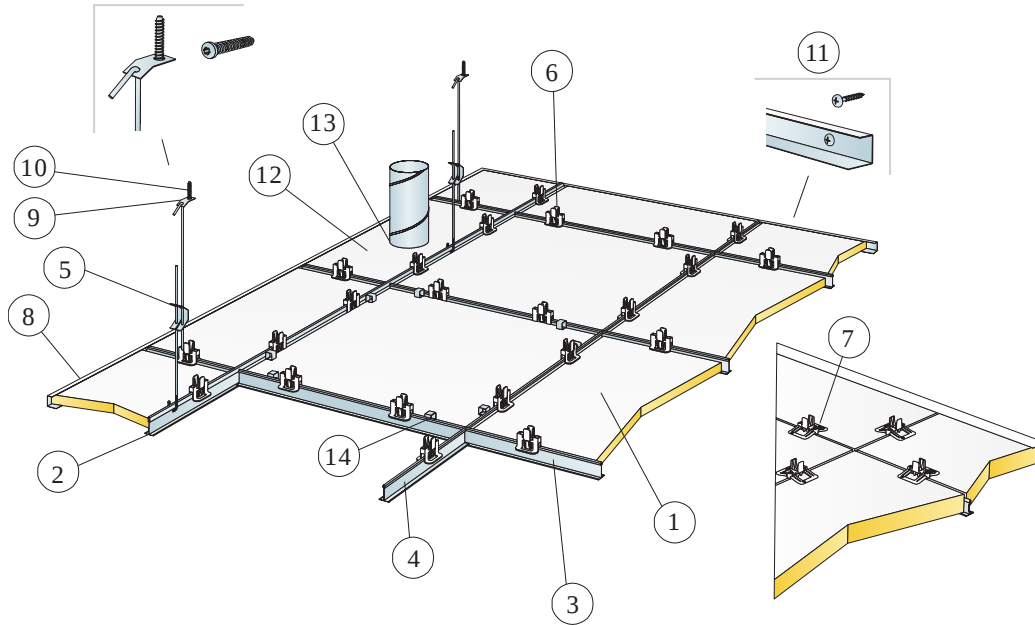

© Saint-Gobain Ecophon AB

MATERIALSPECIFIKATION (EXKL. SPILL)

	Storlek, mm	
	600x600	1200x600
1 Hygiene Advance A	2,8/m ²	1,4/m ²
2 Connect T24 Huvudprofil C4, c1200 mm	0,9m/m ²	0,9m/m ²
3 Connect T24 Tvärprofil C4, L=1200 mm, c600 mm	1,7m/m ²	1,7m/m ²
4 Connect T24 Tvärprofil C4, L=600 mm	0,9m/m ²	-
5 Connect Justerbar pendel C4, c1200 mm (max avstånd från vägg 600 mm)	0,7/m ²	0,7/m ²
6 Connect Clips 20 Hygiene	11/m ²	7/m ²
7 Connect Clips 40 Hygiene C4	11/m ²	7/m ²
8 Connect Avslutningslist C4, infästning max c300 mm	efter behov	efter behov
9 Connect Fästbleck C4	0,7/m ²	0,7/m ²
10 Connect Skruvankare C4	0,7/m ²	0,7/m ²
11 Connect Montageskruv C4	3,4/1m Avslutningslist C4	
12 Ecophon Hygiene Advance Installationsplatta	efter behov	efter behov
13 Fogmassa (levereras ej från Ecophon)	efter behov	efter behov
14 Connect Clips 20 Demo C4 (där tillgänglighet behövs)	efter behov	efter behov
15 Connect Hygiene Advance Tejp	efter behov	efter behov
Δ Min total konstruktionshöjd: 150 mm	-	-
δ Minsta höjd för demonterbarhet: 150 mm	-	-

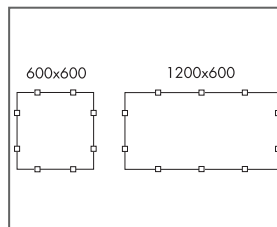
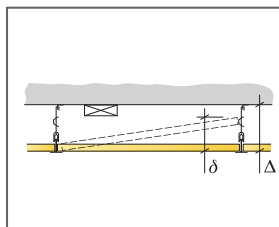

Placering av clips

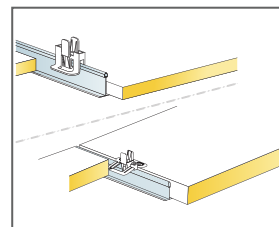

Clips för att hålla absorberna på plats för 20/40 mm plattor

Storlek, mm	Max nyttolaster (N)	Min belastningskapacitet (N)
600x600x20	40	160
600x600x40	40	160
1200x600x20	40	160
1200x600x40	40	160

Nyttolast/Belastningskapacitet

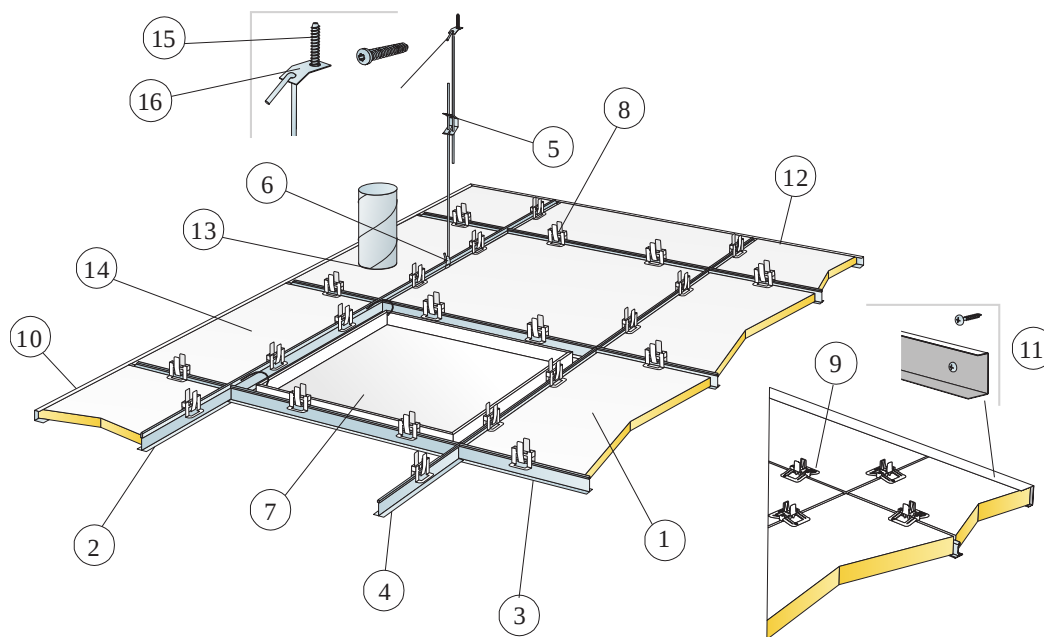

© Saint-Gobain Ecophon AB

MATERIALSPECIFIKATION (EXKL. SPILL)

	Storlek, mm	
	600x600	1200x600
1 Hygiene Advance A	2,8/m ²	1,4/m ²
2 Connect T24 Huvudprofil C3, c1200 mm	0,9m/m ²	0,9m/m ²
3 Connect T24 Tvärprofil C3, L=1200 mm, c600 mm	1,7m/m ²	1,7m/m ²
4 Connect T24 Tvärprofil C3, L=600 mm	0,9m/m ²	-
5 Connect Justerbar pendel C3, c1200 mm (max avstånd från vägg 600 mm)	0,7/m ²	0,7/m ²
6 Connect Pendelfäste (används ej i simhalls miljöer)	0,7/m ²	0,7/m ²
7 Connect Inspektionslucka C3	efter behov	efter behov
8 Connect Hygiene Clips 20	11/m ²	7/m ²
9 Connect Clips 40 Hygiene	11/m ²	7/m ²
10 Connect Avslutningslist C3, infästning max c300 mm (för tjocklek 20 mm)	efter behov	efter behov
11 Connect Avslutningslist C3, infästning max c300 mm (för tjocklek 40 mm)	efter behov	efter behov
12 Connect Hygiene Advance Tejp	efter behov	efter behov
13 Fogmassa (levereras ej från Ecophon)	efter behov	efter behov
14 Ecophon Hygiene Advance Installationsplatta	efter behov	efter behov
15 Connect Skruvankare C4	0,7/m ²	0,7/m ²
16 Connect Fästbleck C4	0,7/m ²	0,7/m ²

Δ Min total konstruktionshöjd: 150 mm

δ Minsta höjd för demonterbarhet: 150 mm (för tj=20 mm)

δ Minsta höjd för demonterbarhet: 170 mm (för tj=40 mm)		Clips för att hålla absorberna på plats		Nyttolast/Belastningskapacitet															
Diagram	Diagram	Diagram	Diagram																
				<table border="1"> <thead> <tr> <th>Storlek, mm</th> <th>Max nyttolaster (N)</th> <th>Min belastningskapacitet (N)</th> </tr> </thead> <tbody> <tr> <td>600x600x20</td> <td>40</td> <td>160</td> </tr> <tr> <td>600x600x40</td> <td>40</td> <td>160</td> </tr> <tr> <td>1200x600x20</td> <td>40</td> <td>160</td> </tr> <tr> <td>1200x600x40</td> <td>40</td> <td>160</td> </tr> </tbody> </table>	Storlek, mm	Max nyttolaster (N)	Min belastningskapacitet (N)	600x600x20	40	160	600x600x40	40	160	1200x600x20	40	160	1200x600x40	40	160
Storlek, mm	Max nyttolaster (N)	Min belastningskapacitet (N)																	
600x600x20	40	160																	
600x600x40	40	160																	
1200x600x20	40	160																	
1200x600x40	40	160																	

Ecophon Hygiene Advance™ Baffle

Ecophon Hygiene Advance™ Baffle är en vertikal baffel som tål daglig avancerad rengöring och desinficering med starka kemikalier. Lämplig för mycket krävande miljöer med exempelvis luftburna fett- och smutspartiklar.

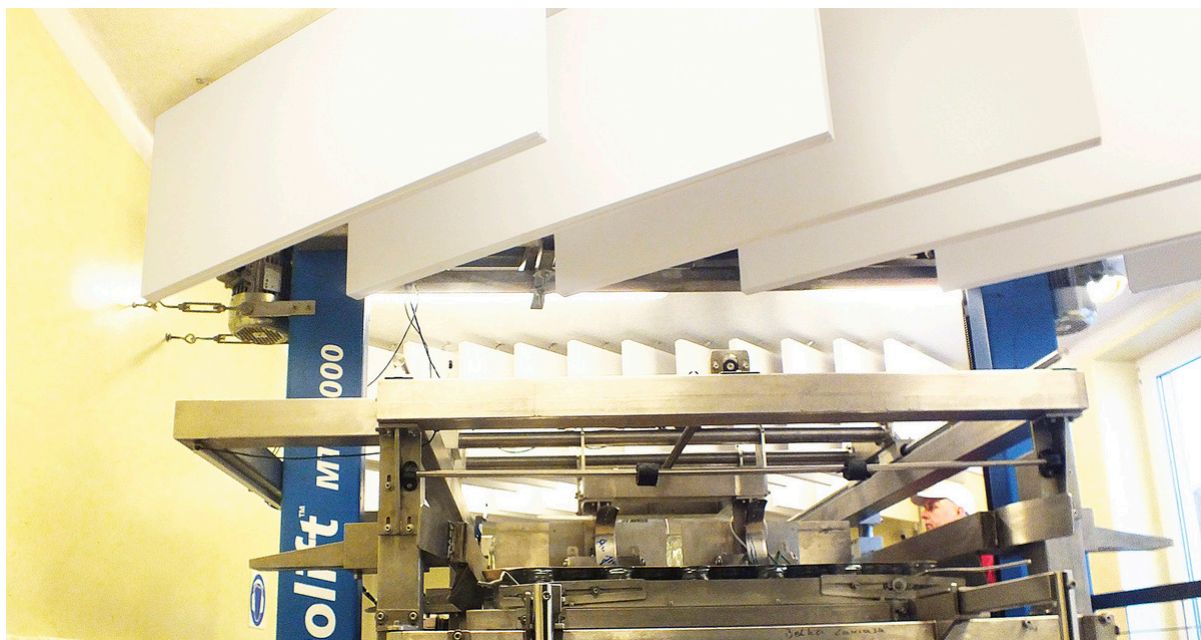

Kępczyn Majonezy, Polen

SYSTEMÖVERSIKT



Format c, mm	1200x600
T24	•
Tjocklek (tj)	40
Principskiss	M259, M260

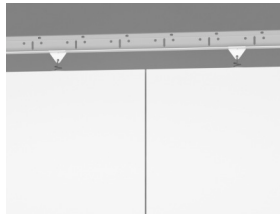

Hygiene Advance Baffle C3 i rader

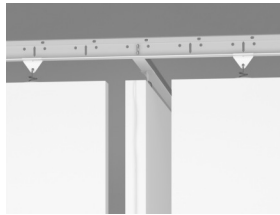

Hygiene Advance Baffle C3 i rektanglar

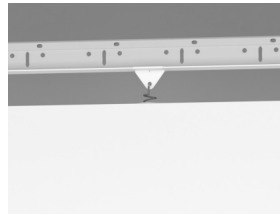

Hygiene Advance Baffle C3 med Connect Baffelclips



Hygiene Advace Baffle

Akustik



Ljudabsorption:

Provningsresultat enligt EN ISO 354:2003 OBS: Resultaten är inte jämförbara med resultat enligt äldre versioner av denna standard på grund av skillnader i testmetod. Klassificering enligt EN ISO 11654, värde för Noise Reduction Coefficient, NRC och Sound Absorption Average, SAA enligt ASTM C 423.

α_p , Praktisk ljudabsorptionsfaktor

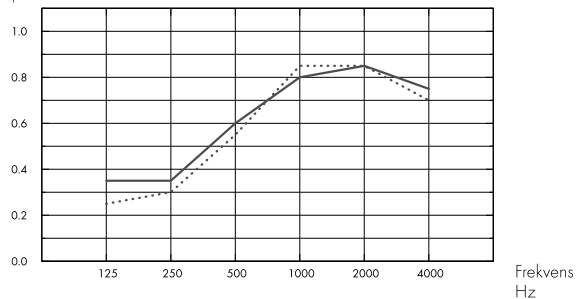

... Advance Baffle i rader, c600 mm, med ~1,4 baffles/m² takarea, 600 mm tkh.

– Advance Baffle i rektanglar, med ~1,3 baffles/m² takarea, 600 mm tkh.

o.d.s = tkh = total konstruktionshöjd

	tj mm	tkh mm	α_p , Praktisk ljudabsorptionsfaktor						α_w	Ljudabsorptionsklass
			125 Hz	250 Hz	500 Hz	1000 Hz	2000 Hz	4000 Hz		
in rows	40	600	0.25	0.30	0.55	0.85	0.85	0.70	0.55	D
in rectangles	40	600	0.35	0.35	0.60	0.80	0.85	0.75	0.60	C

	tj mm	tkh mm	NRC	SAA
in rows	40	600	1.00	1.00
in rectangles	40	600	1.00	1.00

Inomhusmiljö



Miljömärkning	Blank
Eurofins Indoor Air Comfort®	IAC Gold
Fransk VOC	A+
Finsk M1	•



Koldioxidavtryck



	kg CO ₂ equiv/m ²	Livscykelstegen A1 till C4 från EPD, i enlighet med ISO 14025 / EN 15804
Advance Baffle	16,23	

Cirkularitet





Brandsäkerhet

Land	Fire standard	Klass
Europa	EN 13501-1	A2-s1,d0

Ljudabsorbenternas kärna är testad och klassificerad som ej brännbar enligt EN ISO 1182.



Fuktbeständighet

Klass C, relativ luftfuktighet 95 % och 30 °C, enligt EN 13964: 2014



Ljuseffektivitet

White 141, närmaste NCS-färgprov S1000-N, 73% ljusreflektion.



Rengörbarhet

Systemet tål daglig dammtorkning, dammsugning samt våttavorkning.



Avancerad rengöring

Hög- och låg- trycksvätt med vatten samt ångrengöring. Tål rengöring av väteperoxidånga, och är kompatibel med UV-C desinfektion, BIFMA HCF 8.1 -2019



Motståndskraft Kemikalier / Desinficering

Kemikalie	Koncentration
Formalin	37%
Ammoniak	25%
Väteperoxid	30%
Svavelsyra	5%
Fosforsyra	30%
Perättiksyra	15%
Saltsyra	5%
Isopropanol	100%
Natriumhydroxid	5%
Natriumhypoklorit	5%

Testad enligt ISO 2812-1 och klassificerad enligt ISO 4628-1 med utmärkta resultat för nedan kemikalier.



Motståndskraft Mögel och Bakterier

Standard / metod	Klass
ISO 846 :2019 metod C (för bakterier)	0 (Ingen tillväxt under mikroskop)
ASTM D3273-16 (för svamp)	10 (0 % tillväxt på ytan)



Renrum

	Standard / metod	Klass
ISO 14644	Particle cleanliness class	ISO 3
NF S 90-351	Microbiological class	M1/area 4
NF S 90-351	Particle elimination kinetics	CP(0,5) 1



Tillgänglighet

Absorbenterna är demonterbara.



Montering

Monteras enligt Principskisser, Installationsguider och Drawing Aid. Skurna kanter ska förseglas med Connect Hygiene Advance Tejp. Genomföringar ska tätas med lämplig fogmassa.



Systemvikt

Systemet har en ungefärlig vikt(inklusive upphängning) på cirka 4 kg/m².



Mekaniska egenskaper

Se tabell angående Max nyttolast och Min belastningskapacitet samt Funktionskrav, Mekaniska egenskaper på www.ecophon.se.



CE

Ecophons undertakssystem är CE-märkta enligt den europeiska harmoniserade standarden EN13964: 2014. CE-märkta byggprodukter omfattas av en prestandadeklaration (DOP) som gör det möjligt för kunder och användare att enkelt jämföra prestanda för produkter som är tillgängliga på den europeiska marknaden.

Minsta andel återvunnet material efter konsumentledet

64 %

Återvinningsbarhet

Helt återvinningsbar



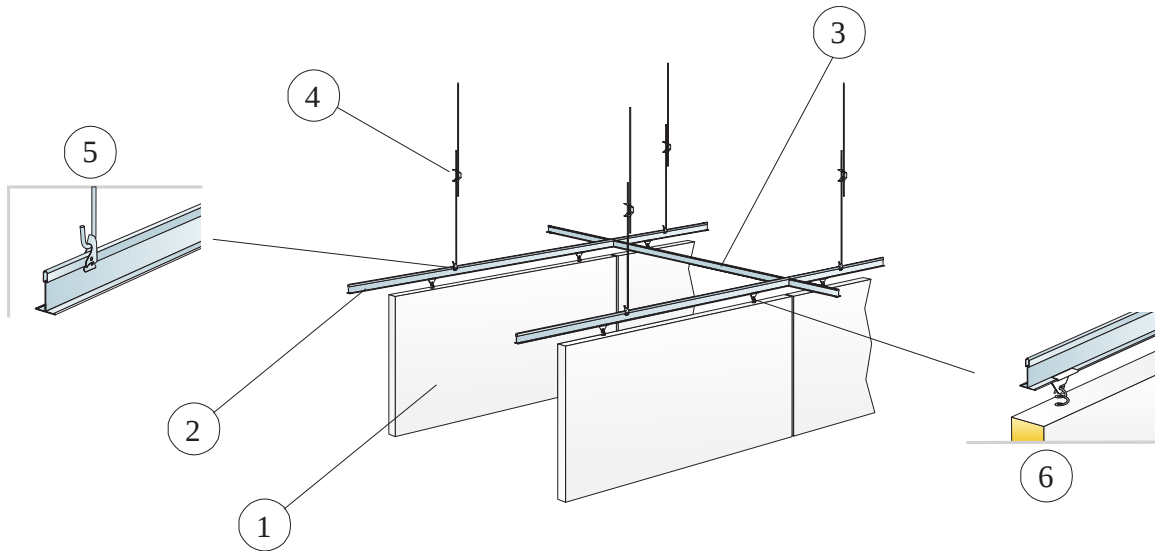

© Saint-Gobain Ecophon AB

MATERIALSPECIFIKATION (EXKL. SPILL)

		Storlek, mm
		1200x600
1	Hygiene Advance Baffle	1,4/m ²
2	Connect T24 Huvudprofil C3, c600 mm	1,7m/m ²
3	Connect T24 Tvärprofil C3, l=600 mm, c1800 mm	0,6m/m ²
4	Connect Justerbar pendel C3, c1200 mm	1,4/m ²
5	Connect Pendelfäste	1,4/m ²
6	Connect Baffelclips C3	2,8/m ²

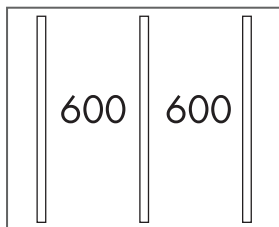

Montage i rader

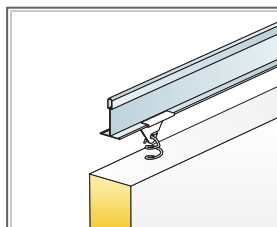

Detalj av infästning

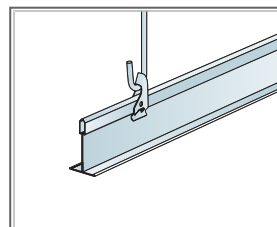

Nedpendling med Justerbar pendel och Pendelfäste

Storlek, mm	Max nyttolaster (N)	Min belastningskapacitet (N)
1200x600x40	0	160

Nyttolast/Belastningskapacitet

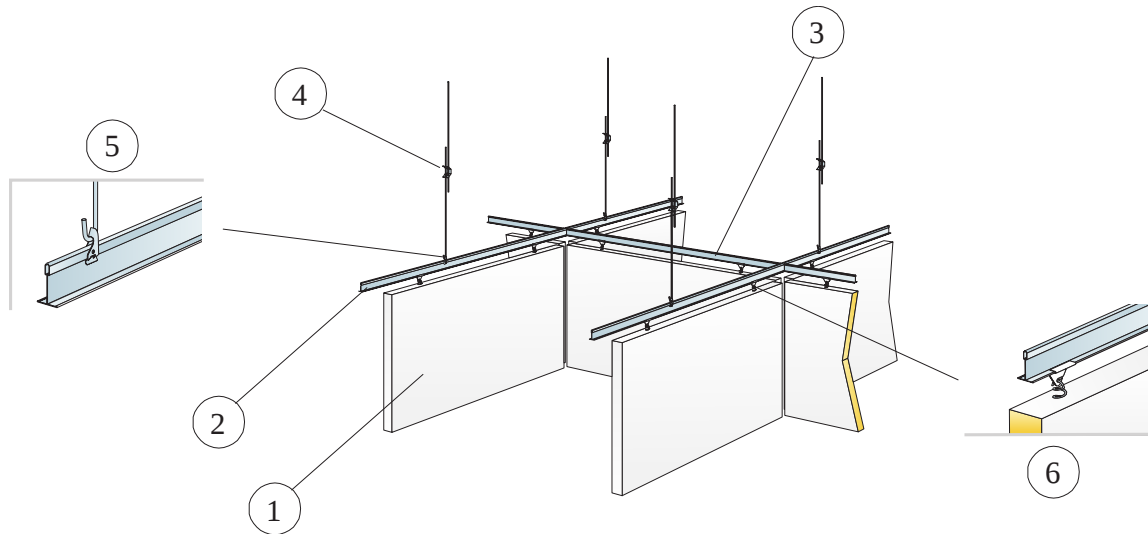

© Saint-Gobain Ecophon AB

MATERIALSPECIFIKATION (EXKL. SPILL)

		Storlek, mm
		1200x600
1	Hygiene Advance Baffle	1,3/m ²
2	Connect T24 Huvudprofil C3, c1250 mm	0,8m/m ²
3	Connect T24 C3 Tvärprofil, L=1250 mm, c1300 mm	0,8m/m ²
4	Connect Justerbar pendel C3	0,7/m ²
5	Connect Pendelfäste	0,7/m ²
6	Connect Baffelclips C3	2,5/m ²

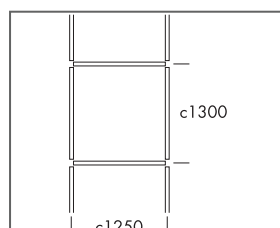

Montage i rektanglar

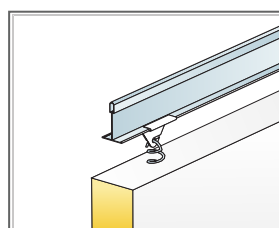

Detalj av infästning

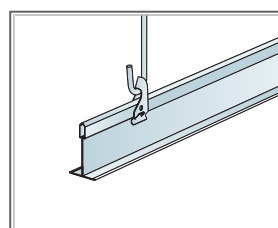

Nedpendling med Justerbar pendel och Pendelfäste

Storlek, mm	Max nyttolaster (N)	Min belastningskapacitet (N)
1200x600x40	0	160

Nyttolast/Belastningskapacitet

Ecophon Hygiene Advance™ Wall

Ecophon Hygiene Advance™ är en väggabsorbent som tål daglig avancerad rengöring och desinficering med starka kemikalier. Lämplig för mycket krävande miljöer med exempelvis luftburna fett- och smutspartiklar.



Easyfood, Kolding, Danmark

SYSTEMÖVERSIKT

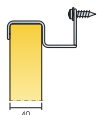

Format c, mm	1200x600
Specialfästen	•
Tjocklek (tj)	40
Principskiss	M258



Connect Väggfäste C3

Akustik



Ljudabsorption:

Provningsresultat enligt EN ISO 354. Klassificering enligt SS-EN ISO 11654.

α_p , Praktisk ljudabsorptionsfaktor

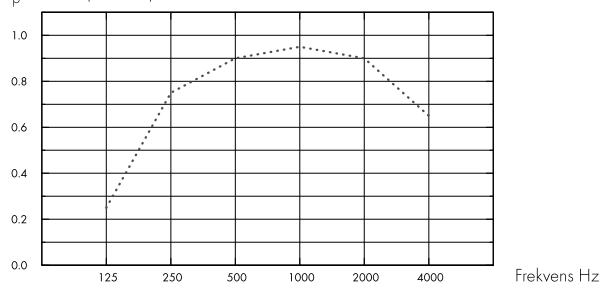

... Hygiene Advance Wall, 80 mm o.d.s.

o.d.s = t_{kh} = total konstruktionshöjd

t _j mm	t _{kh} mm	α_p , Praktisk ljudabsorptionsfaktor						α_{wv}	Ljudabsorptionsklass
		125 Hz	250 Hz	500 Hz	1000 Hz	2000 Hz	4000 Hz		
40	80	0.25	0.75	0.90	0.95	0.90	0.65	0.85	B

Inomhusmiljö



Miljömärkning	Blank
Eurofins Indoor Air Comfort®	IAC Gold
Fransk VOC	A+
Finsk M1	•



Koldioxidavtryck



	kg CO ₂ equiv/m ²
Advance Wall	16,23

Livscykelstegen A1 till C4 från EPD, i enlighet med ISO 14025 / EN 15804

Cirkularitet



Minsta andel återvunnet material efter konsumentledet	64 %
Återvinningsbarhet	Helt återvinningsbar



Brandsäkerhet



Land	Fire standard	Klass
Europa	EN 13501-1	A2-s1,d0

Ljudabsorbenternas kärna är testad och klassificerad som ej brännbar enligt EN ISO 1182.



Fuktbeständighet

Klass C, relativ luftfuktighet 95 % och 30 °C, enligt EN 13964: 2014



Ljuseffektivitet

White 141, närmaste NCS-färgprov S1000-N, 73% ljusreflektion.



Rengörbarhet

Systemet tål daglig dammtorkning, dammsugning samt vätavtorkning.



Avancerad rengöring

Hög- och låg- trycksvätt med vatten samt ångrengöring. Tål rengöring av väteperoxidånga, och är kompatibel med UV-C desinfektion, BIFMA HCF 8.1 -2019



Motståndskraft Kemikalier / Desinficering

Kemikalie	Koncentration
Formalin	37%
Ammoniak	25%
Väteperoxid	30%
Svavelsyra	5%
Fosforsyra	30%
Perättiksyra	15%
Saltsyra	5%
Isopropanol	100%
Natriumhydroxid	5%
Natriumhypoklorit	5%

Testad enligt ISO 2812-1 och klassificerad enligt ISO 4628-1 med utmärkta resultat för nedan kemikalier.



Motståndskraft Mögel och Bakterier

Standard / metod	Klass
ISO 846 :2019 metod C (för bakterier)	0 (Ingen tillväxt under mikroskop)
ASTM D3273-16 (för svamp)	10 (0 % tillväxt på ytan)



Renrum

	Standard / metod	Klass
ISO 14644	Particle cleanliness class	ISO 3
NF S 90-351	Microbiological class	M1/area 4
NF S 90-351	Particle elimination kinetics	CP(0,5) 1



Tillgänglighet

Absorbenterna är demonterbara.



Montering

Monteras enligt Principskisser, Installationsguider och Drawing Aid. För information om minsta totala konstruktionshöjd se Materialspecifikation.



Systemvikt

Systemet har en ungefärlig vikt(inklusive profiler) på cirka 3 kg/enhet.



Mekaniska egenskaper

Se tabell angående Max nyttolast och Min belastningskapacitet samt Funktionskrav, Mekaniska egenskaper på www.ecophon.se.



CE

Ecophons undertakssystem är CE-märkta enligt den europeiska harmoniserade standarden EN13964: 2014. CE-märkta byggprodukter omfattas av en prestandadeklaration (DOP) som gör det möjligt för kunder och användare att enkelt jämföra prestanda för produkter som är tillgängliga på den europeiska marknaden.

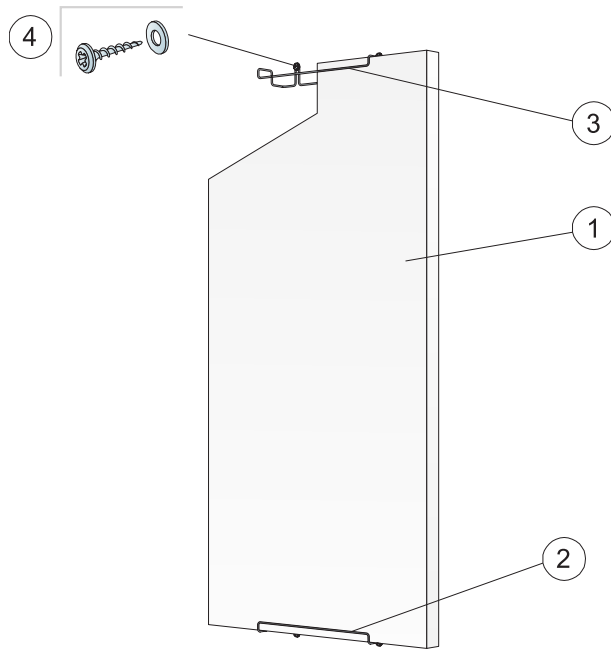

© Saint-Gobain Ecophon AB

MATERIALSPECIFIKATION (EXKL. SPILL)

		Storlek, mm
		1200x600
1	Hygiene Advance Wall	1,4/m ²
2	Connect Väggläste C3, vertikalt montage	2/absorbent
3	Connect Väggläste C3, horisontellt montage	4/absorbent
4	Vägginfästning A2-material (levereras ej från Ecophon)	2/vägginfästning
Δ Min. total konstruktionshöjd: 90 mm		-

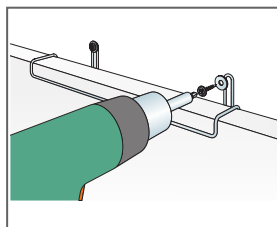
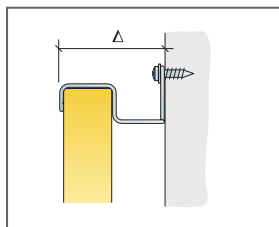

Montage med vägginfästning i rostfritt stål (A2) material

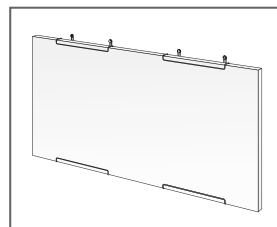

Storlek, mm	Max nyttolaster (N)	Min belastningskapacitet (N)
1200x600x40	0	-

Nyttolast/Belastningskapacitet