

# Ecophon Combison™ Uno A

Ecophon Combison™ Uno A har et synligt skinneresystem med plader, der kan demonteres. Til brug som et lydabsorberende loft og til lydisolering mellem rum, hvis skillevæggene ikke går hele vejen op til loftsstrukturen. Også velegnet til lyddæmpning af vertikal støj.

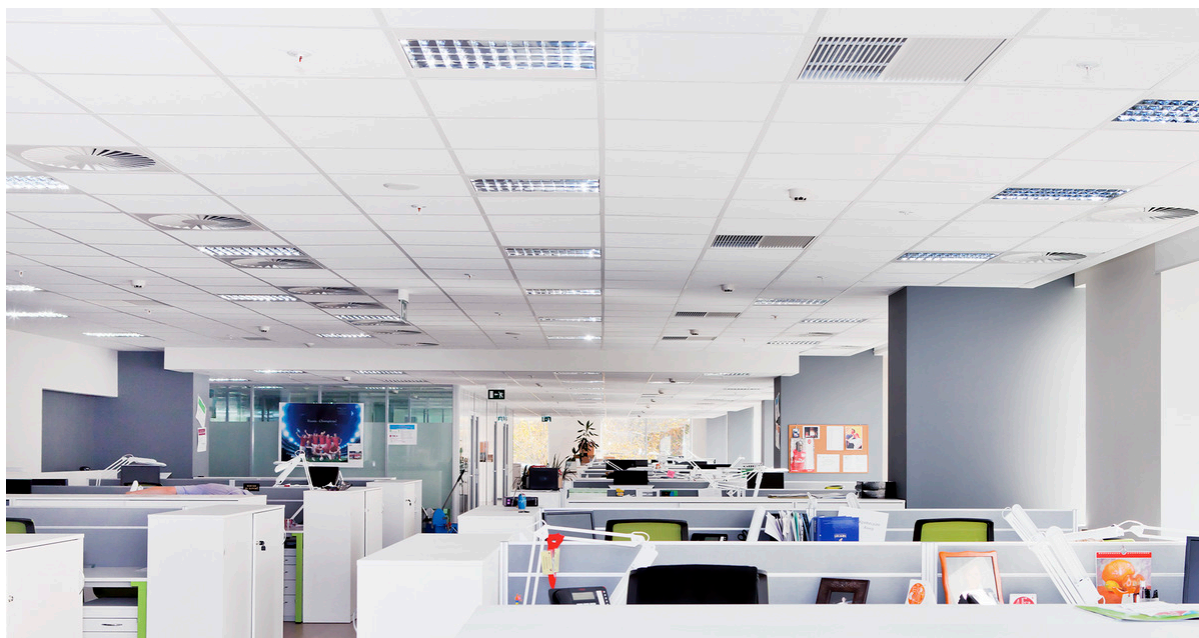

Schneider Electric, Moscow, Russia

## FORMATER

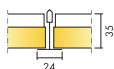

Størrelse, mm	600x600	1200x600
T24	•	•
Tykkelse (Tk.)	35	35
Montageanvisning	M188	M188

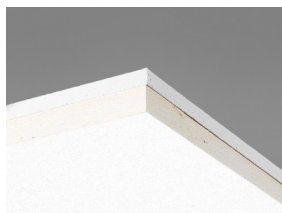

Combison Uno A plade

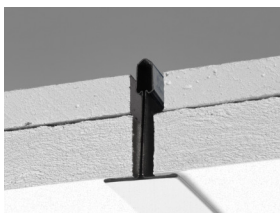

Udsnit af Combison Uno A system

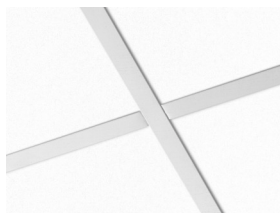

Combison Uno A system

## Akustik



### Lydabsorption:

Testresultat i henhold til EN ISO 354.

Klassificering i henhold til EN ISO 11654, og værdierne for Noise Reduction Coefficient, NRC og Sound Absorption Average, SAA i henhold til ASTM C 423.

$\alpha_p$ , Praktisk absorptionsfaktor

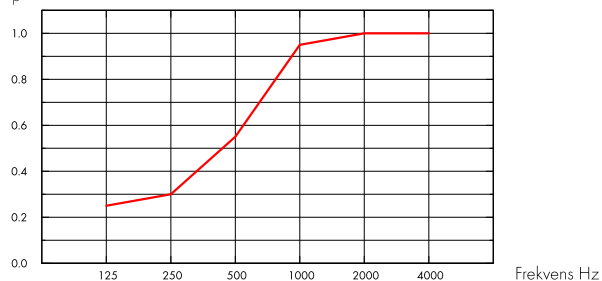

— Combison Uno A 35 mm, 200 mm o.d.s.  
o.d.s = t<sub>kh</sub> = total konstruktionshøjde

Tk. mm	t <sub>kh</sub> mm	$\alpha_p$ , Praktisk absorptionsfaktor						$\alpha_w$	Lydabsorptionsklasse
		125 Hz	250 Hz	500 Hz	1000 Hz	2000 Hz	4000 Hz		
35	200	0.25	0.30	0.55	0.95	1.00	1.00	0.55	D

Tk. mm	t <sub>kh</sub> mm	NRC	SAA
35	200	0.70	0.73

Tk. mm	$D_{nfw}$		$R_w$		CAC dB	
	Weighted normalized flanking level difference, ISO 10848-2		Weighted sound reduction index, ISO 10140-2		Ceiling Attenuation Class, ASTM 1414, ASTM E413	
35	43		27		44	

## Indeklima



Certifikat / Label

Eurofins Indoor Air Comfort®

IAC Gold

Fransk VOC

A+





## Circularity

Mindste indhold af genbrugsmateriale	57%*
Genanvendelighed	Fuldt genanvendeligt



\* Access ramme og tilbehør er ikke inkluderet



## Brandsikkerhed

Land	Fire standard	Klasse
Europa	EN 13501-1	A2-s1,d0

Kernen af glasuld er testet og klassificeret som ikke-brændbar i henhold til EN ISO 1182.



## Fugtbestandighed

Testet for klasse A, relativ luftfugtighed 70% og 25 °C, i henhold til EN 13964:2014



## Visuelt udseende

White Frost, nærmeste NCS-farveprøve S 0500-N, 85% lysreflektion. Glans < 1.



## Rengøring

Tåler daglig støvsugning og aftørring, samt ugentlig våd aftørring med klud.



## Tilgængelighed

Loftpladerne er let demonterbare. Minimum højde for demontering i henhold til montageanvisning.



## Montage

Monteres i henhold til montageanvisning, installationsguide og CAD-tegninger. Information vedrørende min. total konstruktionshøjde, se Mængdespecifikation.



## System vægt

	kg/m <sup>2</sup>
Combison Uno A	11,0
Combison Uno A + Connect Grid System	12,0

Vægt oplysninger er vejledende og kan variere.



## Mekaniske egenskaber

Se tabel vedr. nyttelast / belastningskapacitet, og Funktionskrav - Mekaniske egenskaber på [www.ecophon.dk](http://www.ecophon.dk)



## CE

Ecophon loftsystemer er CE-mærket i henhold til den europæiske harmoniserede standard EN 13964: 2014. CE-mærkede byggevarer er omfattet af en DOP (Declaration of Performance), som gør det muligt for kunder og brugere at sammenligne de tilgængelige produkter på det europæiske marked.

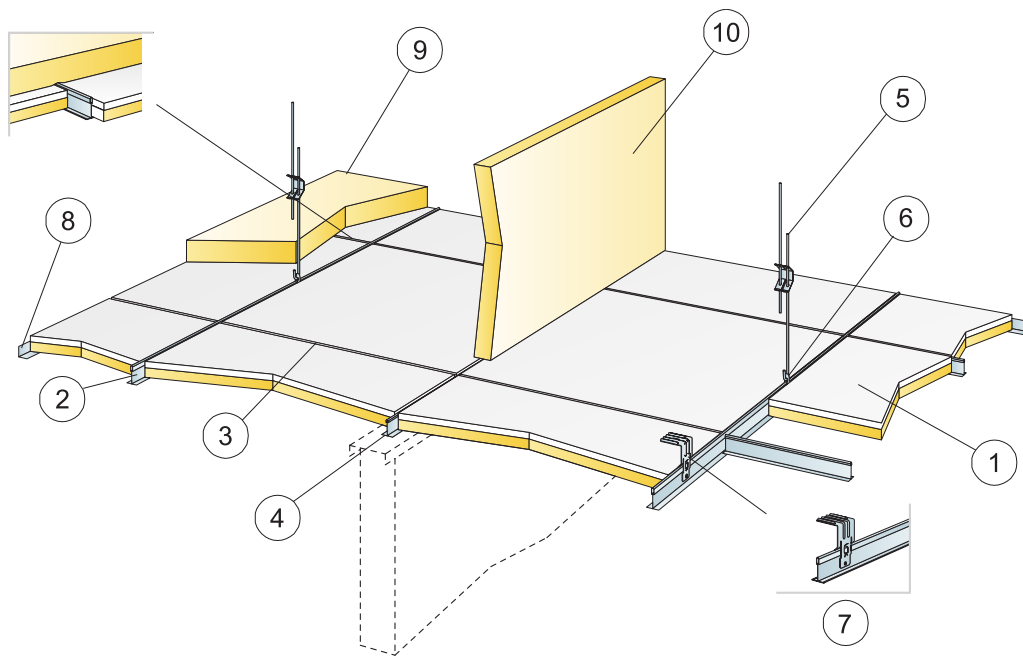

© Ecophon Group

### MÆNGDESPECIFIKATION (EKSKLUSIV SPILD)

	Størrelse, mm	
	600x600	1200x600
1 Combison Uno A	2,8/m <sup>2</sup>	1,4/m <sup>2</sup>
2 Connect T24 hovedprofil, monteres c 1200 mm (max afstand fra væg 3000 mm)	0,9m/m <sup>2</sup>	0,9m/m <sup>2</sup>
3 Connect T24 tværprofil, L=1200 mm, monteres c 600 mm	1,7m/m <sup>2</sup>	1,7m/m <sup>2</sup>
4 Connect T24 tværprofil L=600 mm	0,9m/m <sup>2</sup>	-
5 Connect justerbar strop, monteres c 1200 mm (max. afstand fra væg 600 mm)	0,7/m <sup>2</sup>	0,7/m <sup>2</sup>
6 Connect stropfæste (anvendes ikke i svømmehal miljø)	0,7/m <sup>2</sup>	0,7/m <sup>2</sup>
7 For direkte montage: Connect direkte ophæng, monteres c1200 mm	0,7/m <sup>2</sup>	0,7/m <sup>2</sup>
8 Connect vinkelkant, skrues c 200	efter opmåling	
9 Combison XR [hvis krævet]	efter opmåling	
10 Combison Barrier [hvis krævet]	efter opmåling	
Δ Min. total konstruktionshøjde: 120 mm med justerbar strop, 50 mm med direkte ophæng	-	-
δ Min. højde for demonterbarhed: 200 mm	-	-

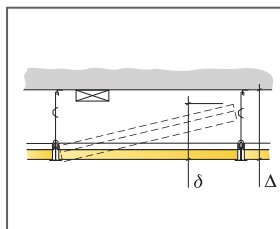

Se mængdespecifikation

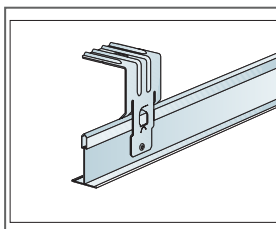

Direkte ophæng fastgøres med popnitte eller skrue

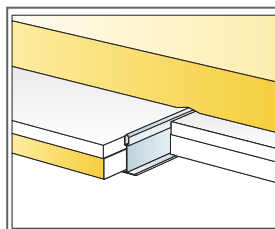

Ekstra absorberet oven på loft

Størrelse, mm	Nyttelast [N]	Belastningskapacitet [N]
600x600x35	0	220
1200x600x35	0	220

Nyttelast/Belastningskapacitet

# Ecophon Combison™ Uno Ds

Ecophon Combison™ Uno Ds monteres i et nedhængt skjult skinnesystem. Pladerne er demonterbare. Anvendes som et lydabsorberende loft og til lydisolering mellem rum, hvis skillevæggene ikke går hele vejen op til loftskonstruktionen. Også velegnet til lydæmpning af vertikal støj.



Atherton Leisure, London, United Kingdom

## FORMATER

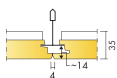

Størrelse, mm	600x600
T24	•
Tykkelse [Tk.]	35
Montageanvisning	M629

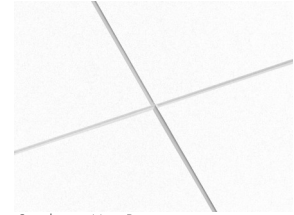
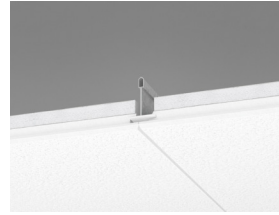

Combison Uno Ds system

## Akustik



### Lydabsorption:

Testresultat i henhold til EN ISO 354.

Klassificering i henhold til EN ISO 11654, og værdierne for Noise Reduction Coefficient, NRC og Sound Absorption Average, SAA i henhold til ASTM C 423.

$\alpha_p$ , Praktisk absorptionsfaktor

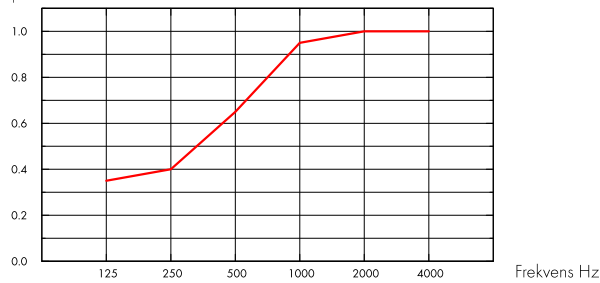

— Combison Uno Ds 35 mm, 200 mm o.d.s.  
o.d.s = t<sub>kh</sub> = total konstruktionshøjde

Tk. mm	t <sub>kh</sub> mm	$\alpha_p$ , Praktisk absorptionsfaktor						$\alpha_w$	lydabsorptionsklasse
		125 Hz	250 Hz	500 Hz	1000 Hz	2000 Hz	4000 Hz		
35	200	0.35	0.40	0.65	0.95	1.00	1.00	0.65	C

Tk. mm	t <sub>kh</sub> mm	NRC	SAA
35	200	0.75	0.75

Tk. mm	$D_{nfw}$		$R_w$
	Weighted normalized flanking level difference, ISO 10848-2		
30	41		28

## Indeklima



Certifikat / Label	
Euofins Indoor Air Comfort®	IAC Gold
Fransk VOC	A+





## Circularity

Mindste indhold af genbrugsmateriale	57%*
Genanvendelighed	Fuldt genanvendeligt



\* Access ramme og tilbehør er ikke inkluderet



## Brandsikkerhed

Land	Fire standard	Klasse
Europa	EN 13501-1	A2-s1,d0

Kernen af glasuld er testet og klassificeret som ikke-brændbar i henhold til EN ISO 1182.



## Fugtbestandighed

Klasse A, relativ fugtighed 70% og 25° C, i henhold til EN 13964: 2014



## Fugtbestandighed

Testet for klasse A, relativ luftfugtighed 70% og 25 °C, i henhold til EN 13964:2014



## Visuelt udseende

White Frost, nærmeste NCS-farveprøve S 0500-N, 85% lysreflektion. Glans < 1.



## Rengøring

Tåler daglig støvsugning og aftørring, samt ugentlig vådaftørring med klud.



## Tilgængelighed

Loftpladerne er let demonterbare. Minimum højde for demontering i henhold til montageanvisning.



## Montage

Monteres i henhold til montageanvisning, installationsguide og CAD-tegninger. Information vedrørende min. total konstruktionshøjde, se Mængdespecifikation.



## System vægt

	kg/m <sup>2</sup>
Combison Uno Ds	11,4
Combison Uno Ds + Connect Grid System	12,4

Vægt oplysninger er vejledende og kan variere.



## Mekaniske egenskaber

Se tabel vedr. nyttelast / belastningskapacitet, og Funktionskrav - Mekaniske egenskaber på [www.ecophon.dk](http://www.ecophon.dk)



## CE

---

Ecophon lofts-systemer er CE-mærket i henhold til den europæiske harmoniserede standard EN 13964: 2014. CE-mærkede byggevarer er omfattet af en DOP (Declaration of Performance), som gør det muligt for kunder og brugere at sammenligne de tilgængelige produkter på det europæiske marked.



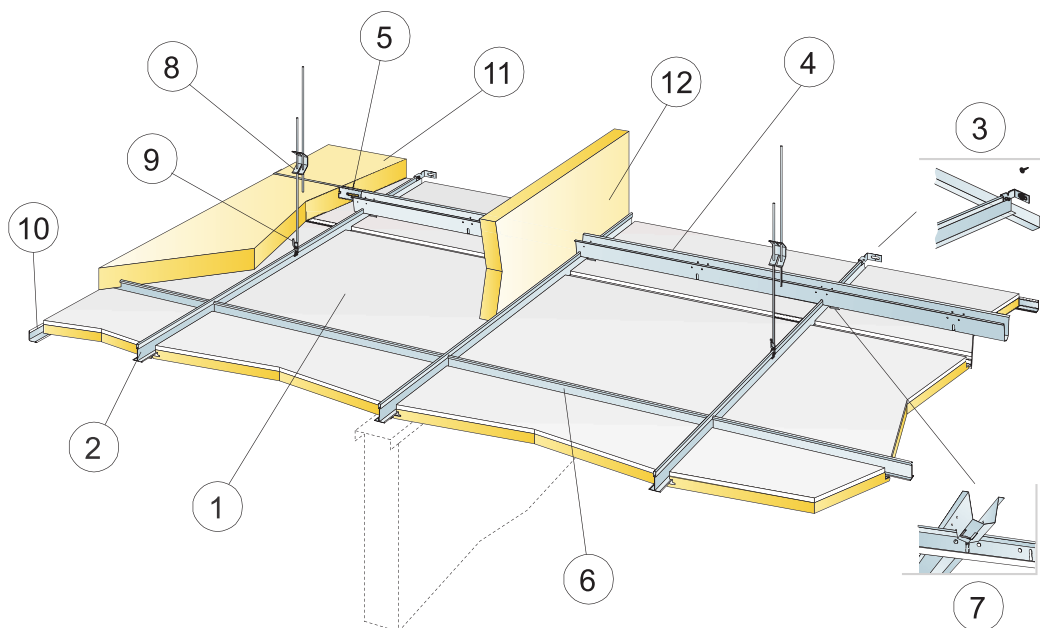

© Ecophon Group

### MÆNGDESPECIFIKATION (EKSKLUSIV SPILD)

	<b>Størrelse, mm</b>
	<b>600x600</b>
1 Combison Uno Ds	2,8/m <sup>2</sup>
2 Connect T24 hovedprofil PL, monteres c 600 mm	1,7m/m <sup>2</sup>
3 Connect vægfæste for T-profiler	1/række nedhængt hovedprofil
4 Connect distanceprofil, monteres c 900 mm (max. distance fra væg 300 mm)	1,15m/m <sup>2</sup>
5 Connect vægfæste, L=700 mm, for Connect distanceprofil	1 for hver række distanceprofil
6 Connect T24 tværprofil, L=600 mm	2/row of Main runner
7 Connect distanceprofil-split, monteres en pr. samling hovedprofil/distanceprofil	1,9/m <sup>2</sup>
8 Connect Justerbar strop, monteret i 1200x900 mm (max. afstand fra væg 600 mm), Hovedprofiler, der hviler på skillevægge, behøver ikke strop..	0,95/m <sup>2</sup>
9 Connect stropfæste (anvendes ikke i svømmehal miljø)	0,95/m <sup>2</sup>
10 Connect vinkelkant, skrues c 200	efter opmåling
11 Combison XR (hvis krævet)	efter opmåling
12 Combison Barrier (hvis krævet)	efter opmåling
Δ Min. total konstruktionshøjde: 120 mm	-
δ Min. højde for demonterbarhed: 40 mm	-

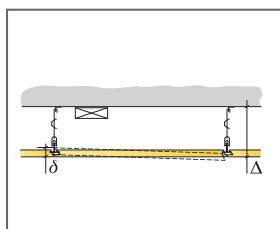

Se mængdespecifikation

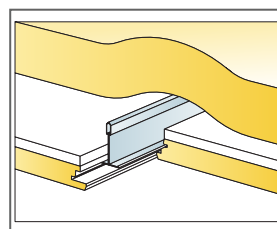
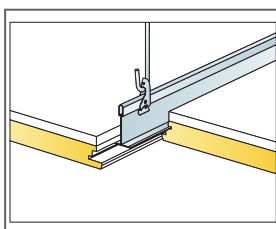

Extra absorberent oven på loftplader

Størrelse, mm	Nyttelast [N]	Belastningskapacitet [N]
600x600x35	0	220

Nyttelast/Belastningskapacitet

# Ecophon Combison™ Duo A

Ecophon Combison™ Duo A har et synligt skinnesystem med plader, der kan demonteres. Til brug som et nedhængt loft med en høj grad af lydabsorption og til lydisolering mellem rum, hvis skillevæggene ikke går hele vejen op til loftskonstruktionen. Også velegnet til lyddæmpning af vertikal støj.



## FORMATER

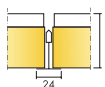

Størrelse, mm	600x600
T24	•
Tykkelse (Tk.)	55
Montageanvisning	M85



Combison Duo A plade

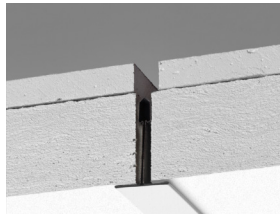

Udsnit af Combison Duo A system

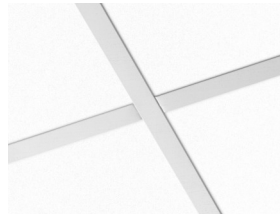

Combison Duo A system

## Akustik



### Lydabsorption:

Testresultat i henhold til EN ISO 354.

Klassificering i henhold til EN ISO 11654, og værdierne for Noise Reduction Coefficient, NRC og Sound Absorption Average, SAA i henhold til ASTM C 423.

$\alpha_p$ , Praktisk absorptionsfaktor

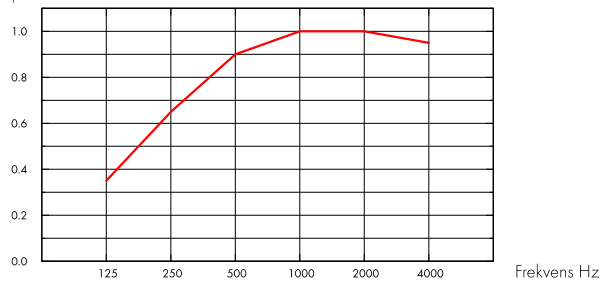

— Combison Duo A 55 mm, 200 mm o.d.s.  
o.d.s = t<sub>kh</sub> = total konstruktionshøjde

Tk. mm	t <sub>kh</sub> mm	$\alpha_p$ , Praktisk absorptionsfaktor						$\alpha_w$	Lydabsorptionsklasse
		125 Hz	250 Hz	500 Hz	1000 Hz	2000 Hz	4000 Hz		
55	200	0.35	0.65	0.90	1.00	1.00	0.95	0.90	A

Tk. mm	t <sub>kh</sub> mm	NRC	SAA
55	200	0.90	0.91
54	400	0.90	0.90

Tk. mm	AC(1.5) Articulation Class, ASTM E1111, ASTM E1110	D <sub>nfw</sub> Weighted normalized flanking level difference, ISO 10848-2	R <sub>w</sub> Weighted sound reduction index, ISO 10140-2	CAC dB Ceiling Attenuation Class, ASTM 1414, ASTM E413
55	190	43	32	44

## Indeklima



Certifikat / Label

Eurofins Indoor Air Comfort®

IAC Gold

Fransk VOC

A+





## Circularity

Mindste indhold af genbrugsmateriale	62%*
Genanvendelighed	Fuldt genanvendeligt



## Brandsikkerhed

Land	Fire standard	Klasse
Europa	EN 13501-1	A2-s1,d0

Kernen af glasuld er testet og klassificeret som ikke-brændbar i henhold til EN ISO 1182.



## Fugtbestandighed

Klasse A, relativ fugtighed 70% og 25 °C, i henhold til EN 13964: 2014



## Fugtbestandighed

Testet for klasse A, relativ luftfugtighed 70% og 25 °C, i henhold til EN 13964:2014



## Visuelt udseende

White Frost, nærmeste NCS-farveprøve S 0500-N, 85% lysreflektion. Glans < 1.



## Rengøring

Tåler daglig støvsugning og aftørring, samt ugentlig våd aftørring med klud.



## Tilgængelighed

Loftpladerne er let demonterbare. Minimum højde for demontering i henhold til montageanvisning.



## Montage

Monteres i henhold til montageanvisning, installationsguide og CAD-tegninger. Information vedrørende min. total konstruktionshøjde, se Mængdespecifikation.



## System vægt

	kg/m <sup>2</sup>
Combison Duo A	12,5
Combison Duo A + Connect Grid System	13,5

Vægt oplysninger er vejledende og kan variere.



## Mekaniske egenskaber

Se tabel vedr. nyttelast / belastningskapacitet, og Funktionskrav - Mekaniske egenskaber på [www.ecophon.dk](http://www.ecophon.dk)



## CE

Ecophon loftsystemer er CE-mærket i henhold til den europæiske harmoniserede standard EN 13964: 2014. CE-mærkede byggevarer er omfattet af en DOP (Declaration of Performance), som gør det muligt for kunder og brugere at sammenligne

de tilgængelige produkter på det europæiske marked.

## MONTAGEANVISNING (M85) FOR ECOPHON COMBISON DUO A

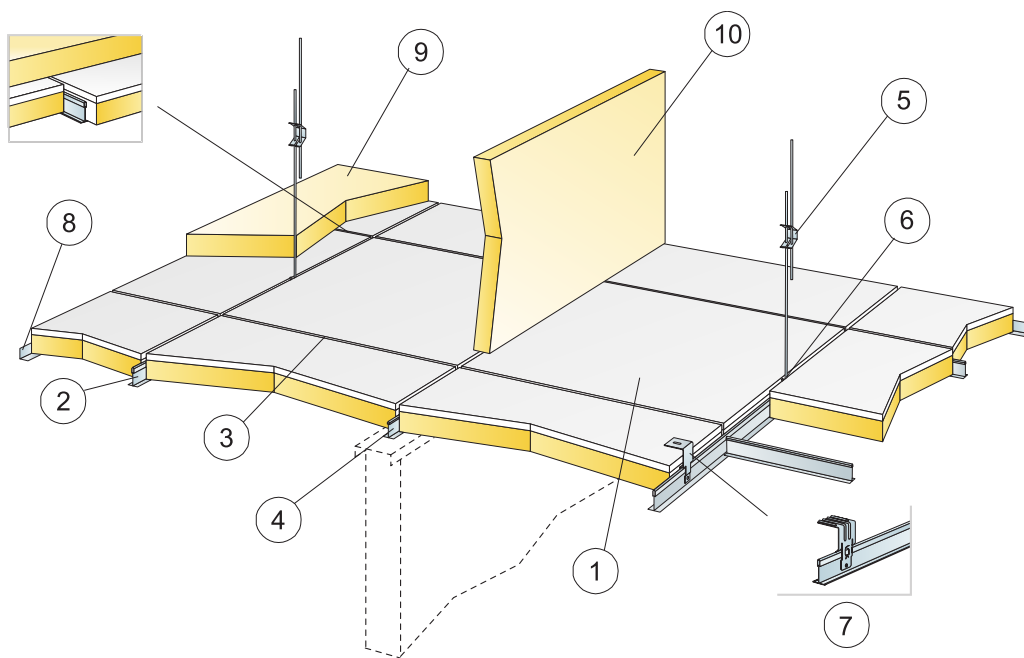

© Ecophon Group

### MÆNGDESPECIFIKATION (EKSKLUSIV SPILD)

		<b>Størrelse, mm</b>
		<b>600x600</b>
1	Combison Duo A	2,8/m <sup>2</sup>
2	Connect T24 hovedprofil, monteres c 1200 mm (max afstand fra væg 300 mm)	0,9m/m <sup>2</sup>
3	Connect T24 tværprofil, L=1200 mm, monteres c 600 mm	1,7m/m <sup>2</sup>
4	Connect T24 tværprofil L=600 mm	0,9m/m <sup>2</sup>
5	Connect justerbar strop, monteres c 1200 mm (max. afstand fra væg 600 mm)	0,7/m <sup>2</sup>
6	Connect stropfæste (anvendes ikke i svømmehal miljø)	0,7/m <sup>2</sup>
7	For direkte montage: Connect direkte ophæng, monteres c 1200 mm	0,7/m <sup>2</sup>
8	Connect vinkelkant, skrues c 200	efter opmåling
9	Combison XR (hvis krævet)	efter opmåling
10	Combison Barrier (hvis krævet)	efter opmåling
Δ Min. total konstruktionshøjde: 80 mm med justerbar strop. 55 mm med direkte ophæng.		-
δ Min. højde for demonterbarhed: 220 mm		-

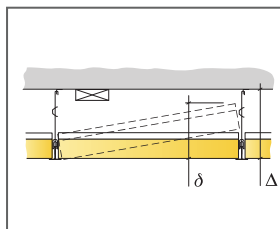

Se mængdespecifikation

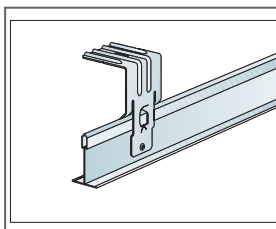

Direkte ophæng fastgøres med popnitte eller skrue

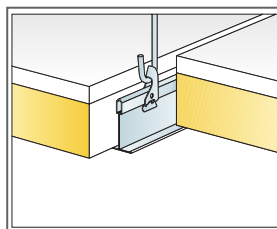

Nedhængt med justerbar strop og stropfæste

Størrelse, mm	Nyttelast [N]	Belastningskapacitet [N]
600x600x55	0	220

Nyttelast/Belastningskapacitet

# Ecophon Combison™ Duo E

Ecophon Combison™ Duo E har et tilbagetrukket, synligt skinneresystem og et falset kantdesign, hvorved der opnås et loft med skyggeeffekt. Til brug som et forsænket loft med en høj grad af lydabsorption og til lydisolering mellem rum, hvis skillevæggene ikke går hele vejen op til loftsstrukturen.



## FORMATER

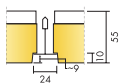

Størrelse, mm	600x600
T24	•
Tykkelse (Tk.)	55
Montageanvisning	M86

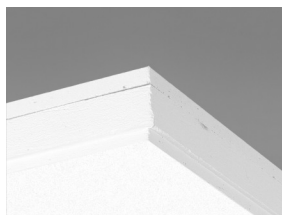

Combison Duo E plade

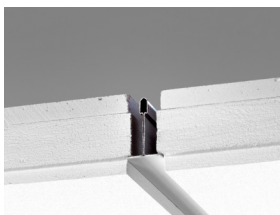

Udsnit af Combison Duo E system

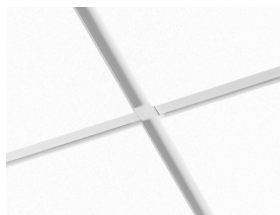

Combison Duo E system

## Akustik



### Lydabsorption:

Testresultat i henhold til EN ISO 354.

Klassificering i henhold til EN ISO 11654, og værdierne for Noise Reduction Coefficient, NRC og Sound Absorption Average, SAA i henhold til ASTM C 423.

$\alpha_p$ , Praktisk absorptionsfaktor

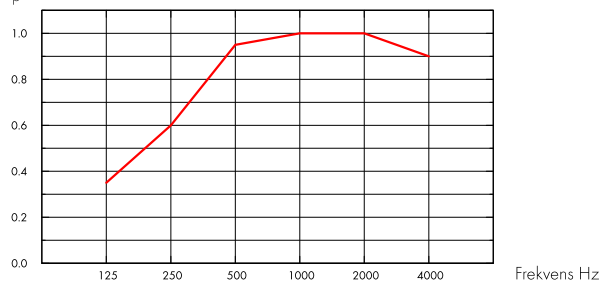

— Combison Duo E 55 mm, 200 mm o.d.s.  
o.d.s = t<sub>kh</sub> = total konstruktionshøjde

Tk. mm	t <sub>kh</sub> mm	$\alpha_p$ , Praktisk absorptionsfaktor						$\alpha_w$	Lydabsorptionsklasse
		125 Hz	250 Hz	500 Hz	1000 Hz	2000 Hz	4000 Hz		
55	200	0.35	0.60	0.95	1.00	1.00	0.90	0.90	A

Tk. mm	t <sub>kh</sub> mm	NRC	SAA
55	200	0.90	0.89
55	400	0.90	0.89

Tk. mm	AC(1.5) Articulation Class, ASTM E1111, ASTM E1110	D <sub>ntw</sub> Weighted normalized flanking level difference, ISO 10848-2	R <sub>w</sub> Weighted sound reduction index, ISO 10140-2
55	190	39	33

## Indeklima



Certifikat / Label

Eurofins Indoor Air Comfort®

IAC Gold

Fransk VOC

A+







## Circularity

Mindste indhold af genbrugsmateriale	61%*
Genanvendelighed	Fuldt genanvendeligt



## Brandsikkerhed

Land	Fire standard	Klasse
Europa	EN 13501-1	A2-s1,d0

Kernen af glasuld er testet og klassificeret som ikke-brændbar i henhold til EN ISO 1182.



## Fugtbestandighed

Klasse A, relativ fugtighed 70% og 25 °C, i henhold til EN 13964: 2014



## Fugtbestandighed

Testet for klasse A, relativ luftfugtighed 70% og 25 °C, i henhold til EN 13964:2014



## Visuelt udseende

White Frost, nærmeste NCS-farveprøve S 0500-N, 85% lysreflektion. Glans < 1.



## Rengøring

Tåler daglig støvsugning og aftørring, samt ugentlig våd aftørring med klud.



## Tilgængelighed

Loftpladerne er let demonterbare. Minimum højde for demontering i henhold til montageanvisning.



## Montage

Monteres i henhold til montageanvisning, installationsguide og CAD-tegninger. Information vedrørende min. total konstruktionshøjde, se Mængdespecifikation.



## System vægt

	kg/m <sup>2</sup>
Combison Duo E	12,6
Combison Duo E + Connect Grid System	13,6

Vægt oplysninger er vejledende og kan variere.



## Mekaniske egenskaber

Se tabel vedr. nyttelast / belastningskapacitet, og Funktionskrav - Mekaniske egenskaber på [www.ecophon.dk](http://www.ecophon.dk)



## CE

Ecophon loftsystemer er CE-mærket i henhold til den europæiske harmoniserede standard EN 13964: 2014. CE-mærkede byggevarer er omfattet af en DOP (Declaration of Performance), som gør det muligt for kunder og brugere at sammenligne

de tilgængelige produkter på det europæiske marked.

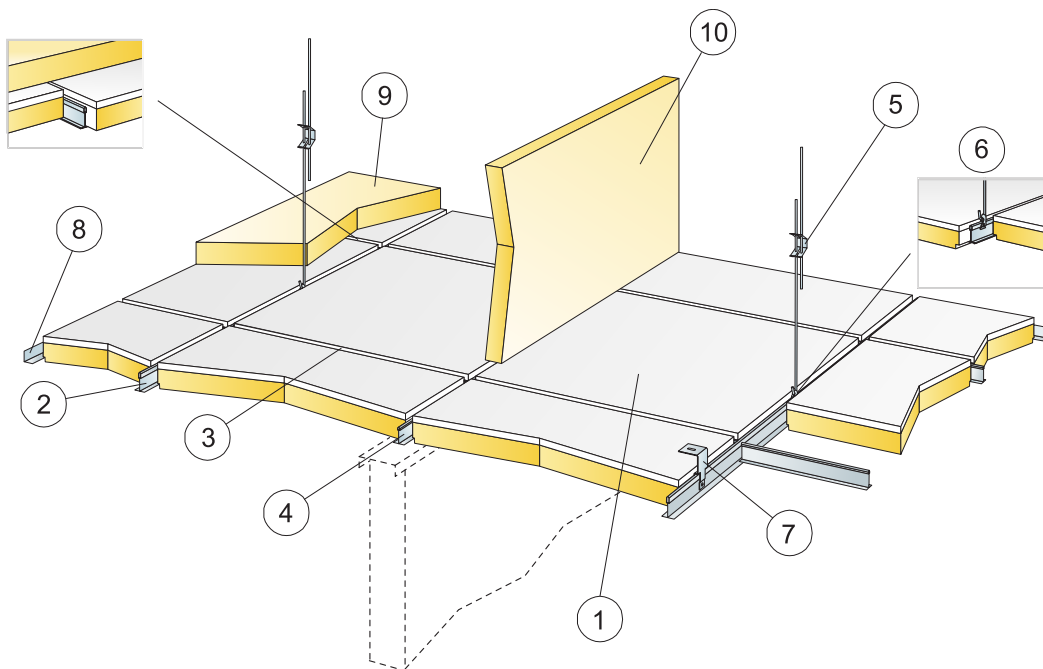

© Ecophon Group

### MÆNGDESPECIFIKATION (EKSKLUSIV SPILD)

		Størrelse, mm
		600x600
1	Combison Duo E	2,8/m <sup>2</sup>
2	Connect T24 hovedprofil, monteres c 1200 mm (max afstand fra væg 300 mm)	0,9m/m <sup>2</sup>
3	Connect T24 tværsprofil, L=1200 mm, monteres c 600 mm	1,7m/m <sup>2</sup>
4	Connect T24 tværsprofil L=600 mm	0,9m/m <sup>2</sup>
5	Connect justerbar strop, monteres c 1200 mm (max. afstand fra væg 600 mm)	0,7/m <sup>2</sup>
6	Connect stropfæste (anvendes ikke i svømmehal miljø)	0,7/m <sup>2</sup>
7	For direkte montage: Connect direkte ophæng, monteres c 1200 mm	0,7/m <sup>2</sup>
8	Connect vinkelkant, skrues c 200	efter opmåling
9	Combison XR (hvis krævet)	efter opmåling
10	Combison Barrier (hvis krævet)	efter opmåling
Δ Min. total konstruktionshøjde: 100 mm med justerbar strop. 90 mm med direkte ophæng.		-
δ Min. højde for demonterbarhed: 230 mm		-

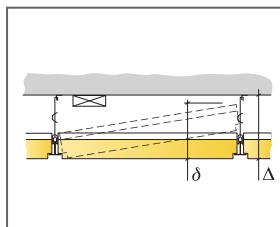

Se mængdespecifikation

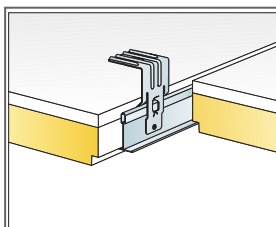

Direkte ophæng er fastgjort med popnitte eller skruer

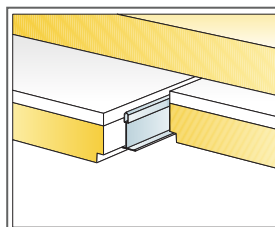

Ekstra absorberende oven på loft

Størrelse, mm	Nyttelast [N]	Belastningskapacitet [N]
600x600x55	0	220

Nyttelast/Belastningskapacitet

# Ecophon Combison XR

Ecophon Combison™ XR er en tillægs absorberent, der er udlægges vandret oven på Combison loftplader, for at forbedre loftets isolationsniveau mellem de enkelte rum. Absorbenten skal dække så meget af loft overfladen som muligt for at opnå den bedste akustiske ydeevne.



J.M. Stockholm, Sweden

## FORMATER

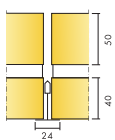

Størrelse, mm	1200x600
T24	•
Tykkelse (Tk.)	50
Montageanvisning	M440

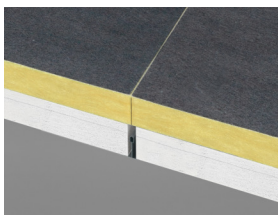

Combison XR system

## Akustik



Udlægning af Combison XR oven på Ecophon Combison lofts-systemer giver øget isoleringsegenskaber. For detaljeret information, se tilsvarende systemer for Combison.

Produkt	$D_{nfw}$ Weighted normalized flanking level difference, ISO 10848-2
+ 2 x 1200 XR	+ 3
+ 100% XR	+ 6



## Circularity



# SoundCircularity

Fuldt genanvendeligt.



## Brandsikkerhed

Land	Fire standard	Klasse
Europa	EN 13501-1	A2-s1,d0

Kernen af glasuld er testet og klassificeret som ikke-brændbar i henhold til EN ISO 1182.



## Fugtbestandighed

Testet for klasse C, relativ luftfugtighed 95% og 30 °C, i henhold til EN 13964:2014



## Visuelt udseende

Ikke relevant.



## Rengøring

Ikke egnet.



## Tilgængelighed

Panelerne er demonterbare.



## Montage

Monteres i henhold til montageanvisning, installationsguide og CAD-tegninger.



### Mekaniske egenskaber

---

Ikke relevant.



### System vægt

---

	kg/m <sup>2</sup>	Vægt oplysninger er vejledende og kan variere.
Combison XR	1,5	



### CE

---

Ecophon loftsystemer er CE-mærket i henhold til den europæiske harmoniserede standard EN13964: 2014. CE-mærkede byggevarer er omfattet af en DOP (Declaration of Performance), som gør det muligt for kunder og brugere at sammenligne de tilgængelige produkter på det europæiske marked.

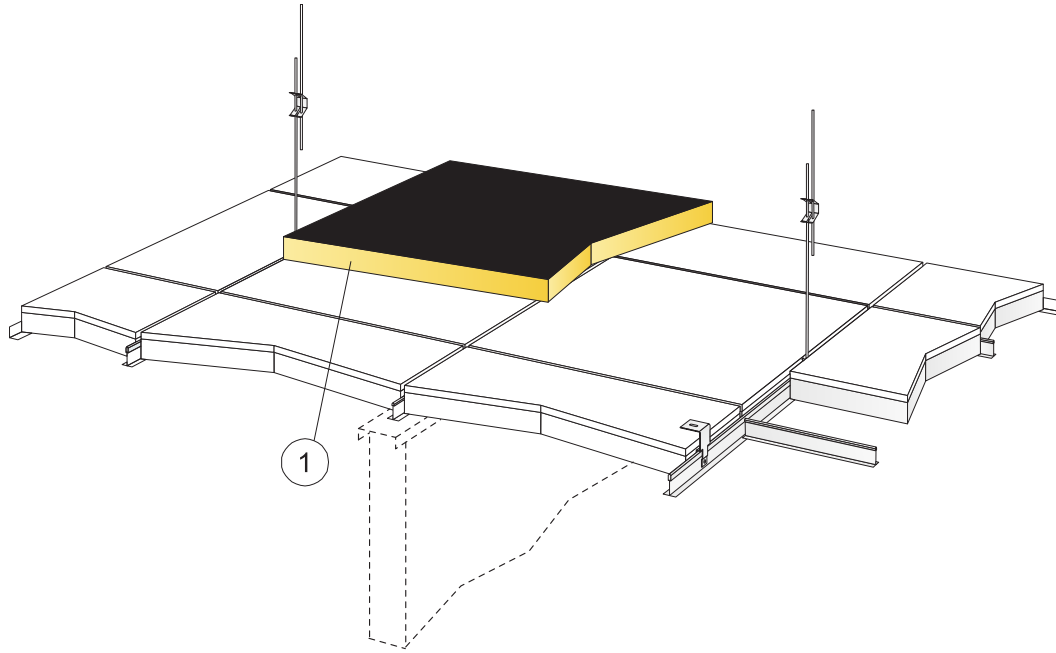

© Ecophon Group

### MÆNGDESPECIFIKATION (EKSKLUSIV SPILD)

		<b>Størrelse, mm</b>
		<b>1200x600</b>
1	Combison XR	efter opmåling

Størrelse, mm	Nyttelast (N)	Belastningskapacitet (N)
1200x600x50	0	-

Nyttelast/Belastningskapacitet

# Ecophon Combison™ Barrier

Ecophon Combison™ Barrier er et akustikpanel, der monteres lodret over skillevægge i plenum. Skaber en lydbarriere for at forbedre rum til rum lydisolering. Combison Barrier bør bruges sammen med andre Ecophon-systemer for den bedste akustiske ydeevne.

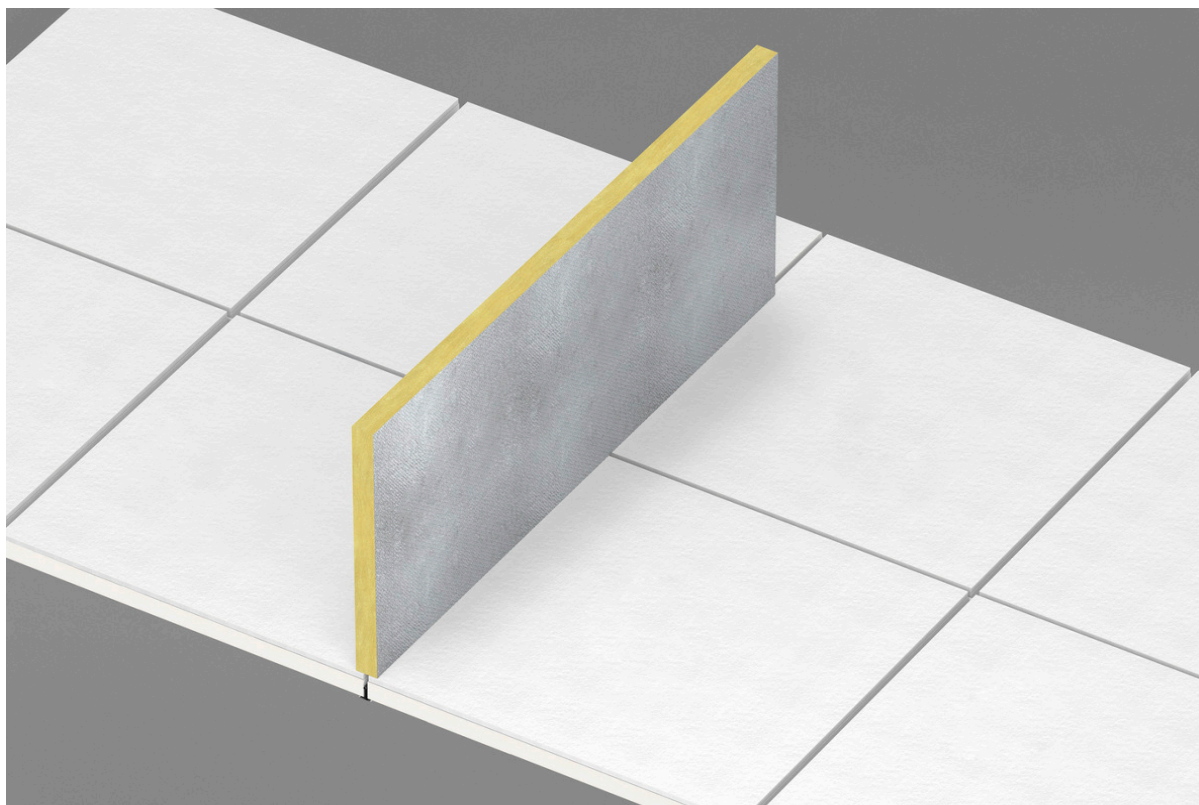

## FORMATER

 Størrelse, mm	1200x600
Direkte monteret	•
Tykkelse (Tk.)	40
Montageanvisning	M160



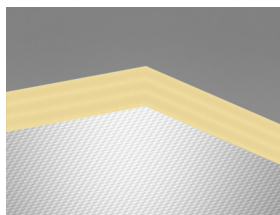

Combison Barrier plade



Combison Barrier system

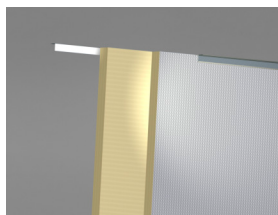

Udsnit af Combison Barrier system



### Akustik

Til brug som akustisk barriere over skillevægge i plenum for at forbedre rum-til-rum lydisolering. Combison Barrier bør anvendes sammen med andre Ecophon-produkter.



### Circularity

## SoundCircularity

Fuldt genanvendeligt.



### Brandsikkerhed

Land	Fire standard	Klasse
Europa	EN 13501-1	A2-s1,d0

Kernen af glasuld er testet og klassificeret som ikke-brændbar i henhold til EN ISO 1182.



### Fugtbestandighed

Klasse C, relativ fugtighed 95% og 30° C, i henhold til EN 13964: 2014



### Visuelt udseende

Ikke anvendelig. Panelet har aluminiumsfolie på den ene side.



### Rengøring

Ikke egnet.



### Tilgængelighed

Panelerne er demonterbare.



### Montage

Monteres i henhold til montageanvisning, installationsguide og CAD-tegninger. Information vedrørende min. total konstruktionshøjde, se Mængdespecifikation.



### Mekaniske egenskaber

Ingen yderligere belastning er tilladt.



## CE

---

Ecophon lofts-systemer er CE-mærket i henhold til den europæiske harmoniserede standard EN 13964: 2014. CE-mærkede byggevarer er omfattet af en DOP (Declaration of Performance), som gør det muligt for kunder og brugere at sammenligne de tilgængelige produkter på det europæiske marked.

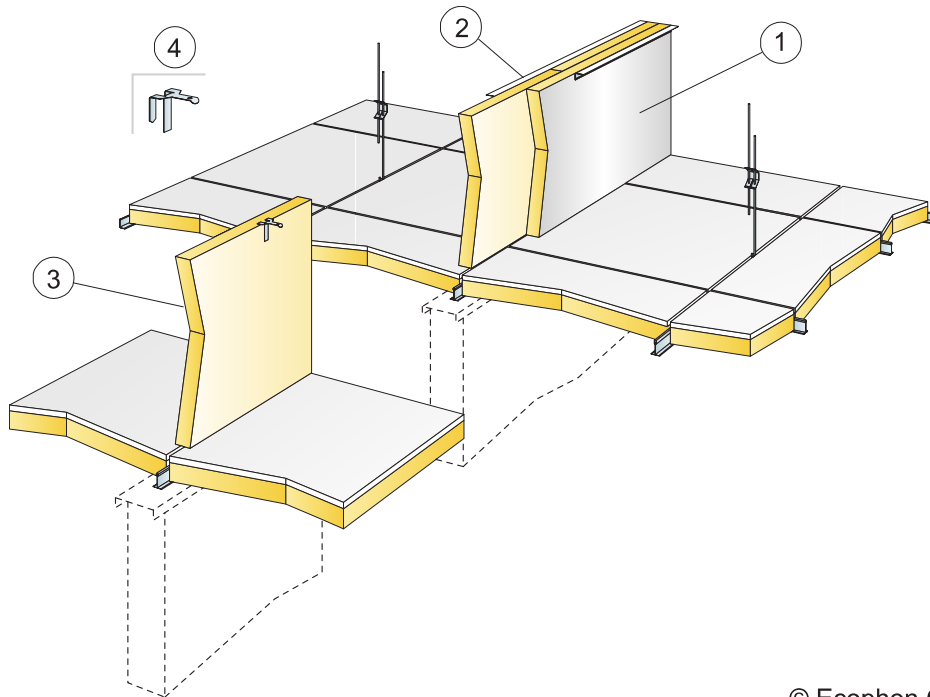

© Ecophon Group

### MÆNGDESPECIFIKATION (EKSKLUSIV SPILD)

	<b>Størrelse, mm</b>
	<b>1200x600</b>
1 Combison Barrier lagt dobbelt med forskudte samlinger og alu-folie udad.	efter opmåling
2 Connect vinkelkant placeret over Barrier panelet	efter opmåling
3 Combison Barrier i et lag	efter opmåling
4 Connect Frieze beslag, placering på øverste del af Barrier panelerne	efter opmåling

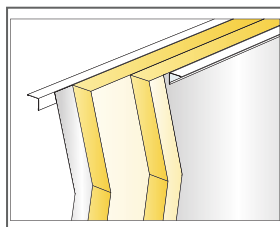

Dobbelt lag af Combison Barrier med Connect vinkelkant

Størrelse, mm	Nyttelast (N)	Belastningskapacitet (N)
1200x600x40	-	-

Nyttelast/Belastningskapacitet