

Ecophon Industry™ Modus

Et funktionelt loft til optimal lydabsorption i alle typer industrilokaler, hvor man vil have frihed til at vælge mellem forskellige montagemetoder og størrelser. Ecophon Industry Modus kan monteres i et synligt skinneresystem eller direkte på underlaget med skruber og skiver. Industry™ Modus fås i tre farver: hvid, sort og grå.

Mindre æstetiske afvigelser mellem pladerne kan forekomme. Disse afvigelser har ingen indflydelse på monterings- og kvalitetsniveauet.



FORMATER

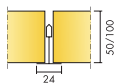

Størrelse, mm	1200x600	1200x1200	1200x1200
Direkte monteret	•	•	•
T24	•	•	•
Tykkelse (Tk.)	50	50	100
Montageanvisning	M22, M23, M44, M444	M22, M23, M44, M444	M22, M23, M44, M444

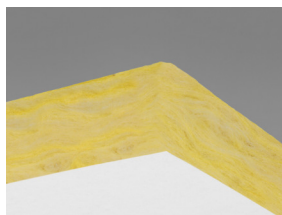

Industri Modus plade

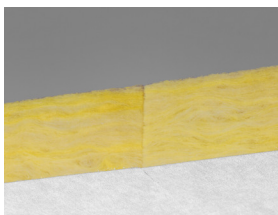

Udsnit af Industri Modus system.

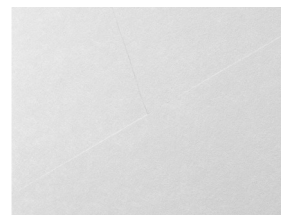

Akustik



Lydabsorption:

Testresultat i henhold til EN ISO 354. Klassificering i henhold til EN ISO 11654.

α_p , Praktisk absorptionsfaktor

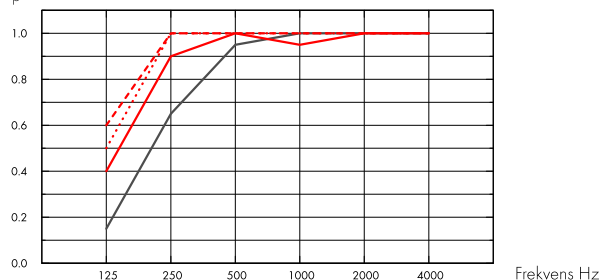

- Industry Modus S 50 mm, 50 mm o.d.s.
 - Industry Modus S 50 mm, 200 mm o.d.s.
 - Industry Modus S 100 mm, 100 mm o.d.s.
 - Industry Modus S 100 mm, 200 mm o.d.s.
- o.d.s = tkh = total konstruktionshøjde

Tk. mm	tkh mm	α_p , Praktisk absorptionsfaktor						α_w	Lydabsorptionsklasse
		125 Hz	250 Hz	500 Hz	1000 Hz	2000 Hz	4000 Hz		
50	50	0.15	0.65	0.95	1.00	1.00	1.00	0.95	A
50	200	0.40	0.90	1.00	0.95	1.00	1.00	1.00	A
100	100	0.50	1.00	1.00	1.00	1.00	1.00	1.00	A
100	200	0.60	1.00	1.00	1.00	1.00	1.00	1.00	A

Tk. mm	tkh mm	NRC	SAA
50	50	0.90	0.93
100	100	1.10	1.07
100	200	1.10	1.07
100	400	1.05	1.03

Indeklima



Certifikat / Label

Eurofins Indoor Air Comfort®

IAC Gold

Fransk VOC

A+



Cradle to Cradle Certified®



Dette produkt er Cradle to Cradle Certificeret® på bronze niveau (version 4.0).



Material Health



Dette produkt har modtaget et C2C Certified Material Health Certificate™ på sølv niveau (standardversion 4.0). C2C Certified Material Health Certificate™ er en verifikation af sundheden og sikkerheden af et produkts sammensætning ved hjælp af Material Health-kravene i Cradle-to-Cradle Certified Product Standard.



Miljøpåvirkning

	kg CO ₂ equiv/m ²
Industry Modus S 50mm	2,35
Industry Modus S 100mm	4,44

Livscyklusstadier A1 til C4 fra EPD, i overensstemmelse med ISO 14025 / EN 15804



Circularity

Mindste indhold af genbrugsmateriale (50 mm)	60%
Mindste indhold af genbrugsmateriale (100 mm)	63%
Genanvendelighed	Fuldt genanvendeligt



Brandsikkerhed

Land	Fire standard	Klasse
Europa	EN 13501-1	A2-s1,d0

Kernen af glasuld er testet og klassificeret som ikke-brændbar i henhold til EN ISO 1182.



Fugtbestandighed

Klasse C, relativ fugtighed 95% og 30° C, i henhold til EN 13964: 2014



Visuelt udseende

S White 190, nærmeste NCS farveprøve S 0500-N, 80% lysreflektion. S Grey 981, nærmeste NCS farveprøve S 2502-Y, 45% lysreflektion. S Black 970, nærmeste NCS farveprøve S 8502-Y, 4% lysreflektion. S Nature, 60% lysreflektion. Der kan forekomme små farveforskelle.



Rengøring

Tåler ugentlig aftørring og støvsugning.



Tilgængelighed

Loftpladerne er let demonterbare. Minimum højde for demontering i henhold til montageanvisning.



Montage

Monteres i henhold til montageanvisning, installationsguide og CAD-tegninger. Information vedrørende min. total konstruktionshøjde, se Mængdespecifikation.



System vægt

	kg/m ²
Industry Modus S 50 mm	1,5
Industry Modus S 50 mm + Connect Grid System	2,5
Industry Modus S 100 mm	3,0
Industry Modus S 100 mm + Connect System Grid	4,0

Vægt oplysninger er vejledende og kan variere.



Mekaniske egenskaber

Se tabel vedr. nyttelast / belastningskapacitet, og Funktionskrav - Mekaniske egenskaber på www.ecophon.dk



CE

Ecophon lofts-systemer er CE-mærket i henhold til den europæiske harmoniserede standard EN 13964: 2014. CE-mærkede byggevarer er omfattet af en DOP (Declaration of Performance), som gør det muligt for kunder og brugere at sammenligne de tilgængelige produkter på det europæiske marked.

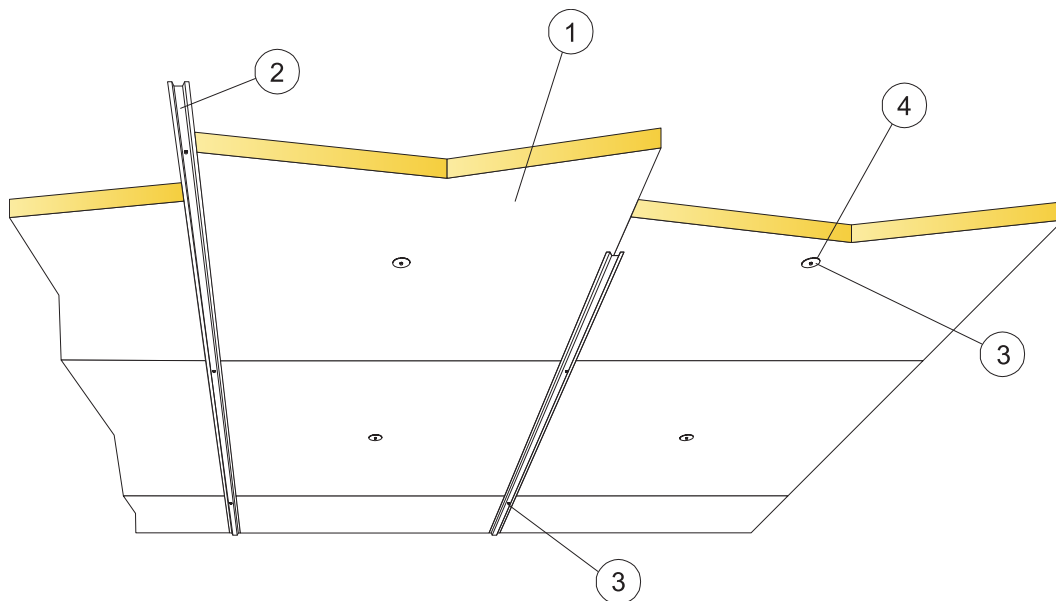

© Ecophon Group

MÆNGDESPECIFIKATION (EKSKLUSIV SPILD)

	Størrelse, mm	
	1200x600	1200x1200
1 Industry Modus (leveres i 8 mm undermål i forhold til modulmålet)	1,4/m ²	0,7/m ²
2 Inline bæreprofil	0,9m/m ²	0,9m/m ²
3 Connect skrue (til metal og letbeton)	2,3/m ²	1,6/m ²
4 Connect metalskive	1,4/m ²	0,7/m ²
Δ Min. total konstruktionshøjde: 50 eller 100 mm	-	-
δ Systemet er ikke demonterbart	-	-

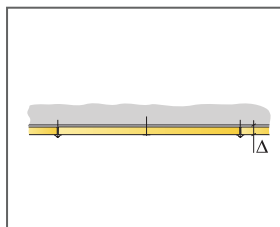

Se mængdespecifikation

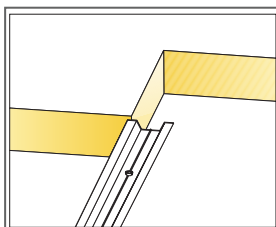

Profilerne bærer pladerne i én retning

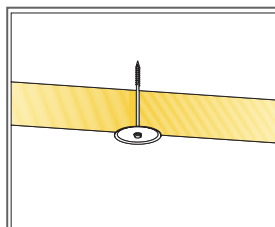

Skrue og skive i midten af pladen

Størrelse, mm	Nyttelast [N]	Belastningskapacitet [N]
1200x600x50	-	-
1200x1200x50	-	-
1200x1200x100	-	-

Nyttelast/Belastningskapacitet

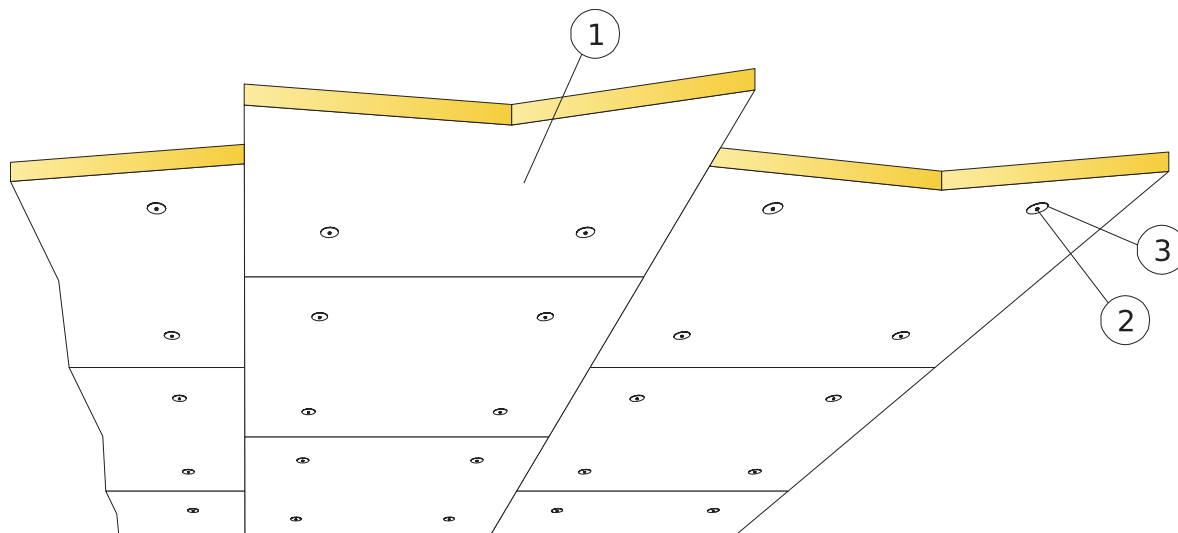

© Ecophon Group

MÆNGDESPECIFIKATION (EKSKLUSIV SPILD)

	Størrelse, mm	
	1200x600	1200x1200
1 Industry Modus (leveres i 8 mm undermål i forhold til modulmålet)	1,4/m ²	0,7/m ²
2 Connect skrue (til metal og letbeton)	5,6/m ²	2,8/m ²
3 Connect metalskive	5,6/m ²	2,8/m ²
Δ Min. total konstruktionshøjde: 50 eller 100 mm	-	-
δ Systemet er ikke demonterbart	-	-

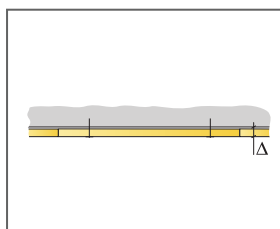

Se mængdespecifikation

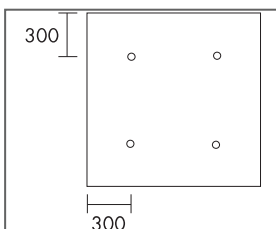

Placering af skrue, størrelse 1200x1200

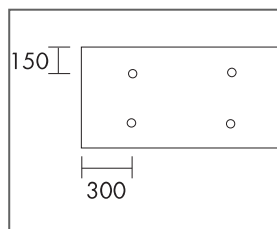

Placering af skrue, størrelse 1200x600

Størrelse, mm	Nyttelast [N]	Belastningskapacitet [N]
1200x600x50	-	-
1200x1200x50	-	-
1200x1200x100	-	-

Nyttelast/Belastningskapacitet

MONTAGEANVISNING (M44) FOR 2-SIDET ELLER 4-SIDET ECOPHON MODUS MED CONNECT.

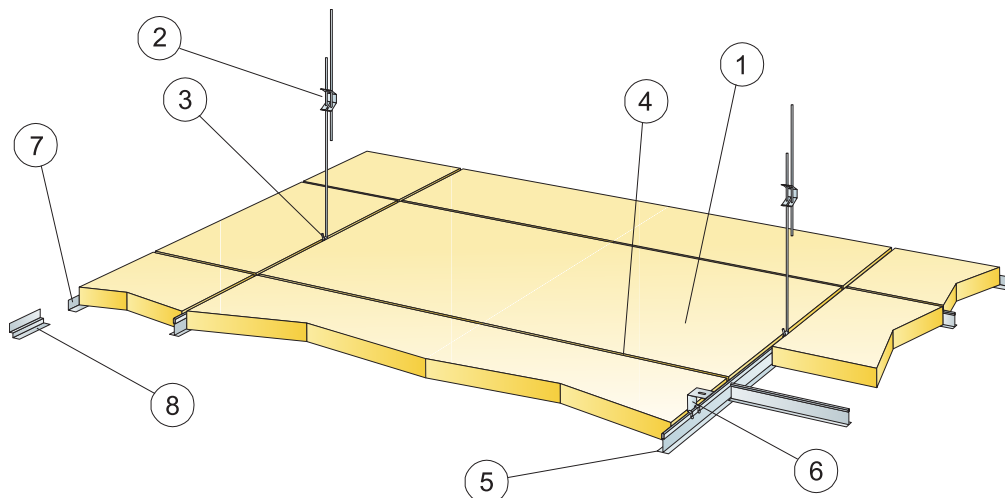

© Ecophon Group

MÆNGDESPECIFIKATION (EKSKLUSIV SPILD)

	Størrelse, mm	
	1200x600	1200x1200
1 Industry Modus (leveres i 8 mm undermål i forhold til modulmålet)	1,4/m ²	0,7/m ²
2 Connect justerbar strop c. 1200 (kun ved 4-sidet montage)	0,7/m ²	0,7/m ²
3 Connect stropfæste (anvendes ikke i svømmehal miljø)	0,7/m ²	0,7/m ²
4 Connect T24 tværprofil L=1200, monteret c. 1200 eller c. 600 mm. (kun ved 4-sidet montage)	1,7m/m ²	0,9m/m ²
5 Connect T24 hovedprofil, monteres c. 1200 mm ved 4 sidede montage)	0,9m/m ²	0,9m/m ²
6 For direkte montage: Connect direkte ophæng, monteres c.1200 mm	0,7/m ²	0,7/m ²
7 Connect vinkelkant, skrues c. 300 mm	efter opmåling	
8 Connect skyggekant, skrues c. 300 mm	efter opmåling	
Δ Min. total konstruktionshøjde: 50, 80 eller 100 mm	-	-
δ Mindste højde for demonterbarhed: 150 mm for 50 mm tykkelse. 250 mm for 100 mm tykkelse	-	-

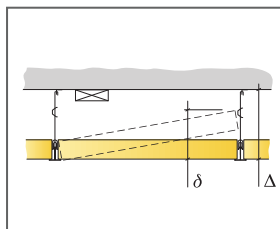

Se mængdespecifikation

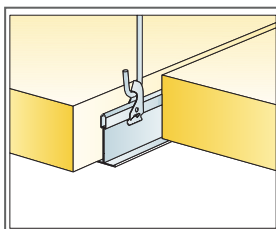

Nedhængning med justerbar strop og stropfæste

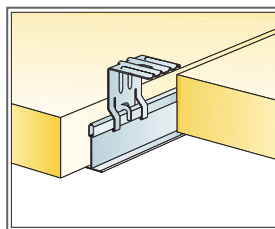

Nedhængning med direkte ophæng

Størrelse, mm	Nyttelast [N]	Belastningskapacitet [N]
1200x600x50	40	160
1200x1200x50	40	160
1200x1200x100	40	160

Nyttelast/Belastningskapacitet

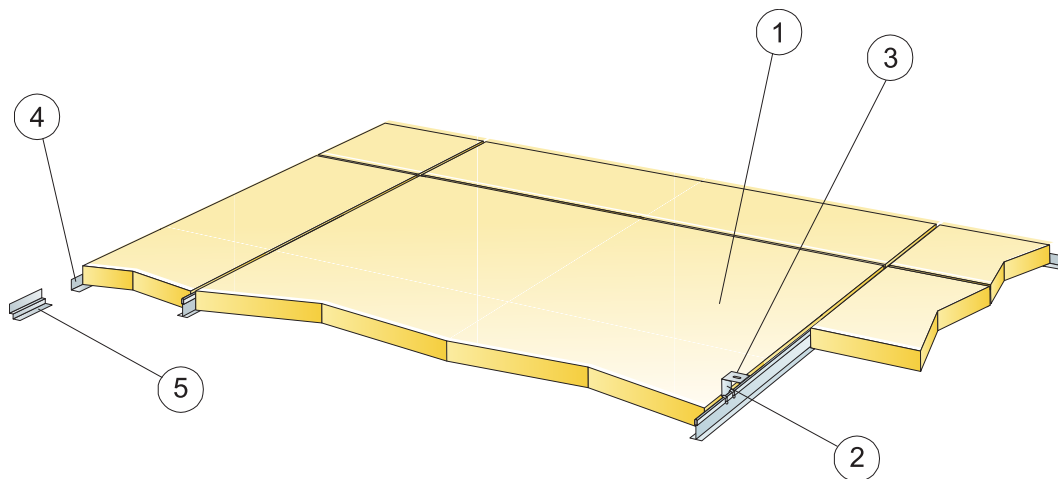

© Ecophon Group

MÆNGDESPECIFIKATION (EKSKLUSIV SPILD)

	Størrelse, mm	
	1200x600	1200x1200
1 Industry Modus (leveres i 8 mm undermål i forhold til modulmålet)	1,4/m ²	0,7/m ²
2 Connect T24 hovedprofil, monteres c 1195 mm. (ved 2-sidet montage)	0,9m/m ²	0,9m/m ²
3 For direkte montage: Connect direkte ophæng, monteres c 1200 mm	0,7/m ²	0,7/m ²
4 Connect vinkelkant, skrues c 300 mm	efter opmåling	
5 Connect skyggekant, skrues c 300 mm	efter opmåling	
Δ Min. total konstruktionshøjde: 50, 80 eller 100 mm	-	-
δ Systemet er ikke demonterbart	-	-

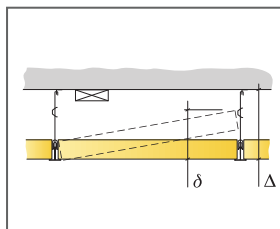

Se mængdespecifikation

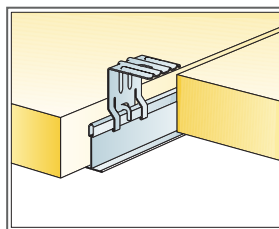

Nedhængning med direkte ophæng

Størrelse, mm	Nyttelast [N]	Belastningskapacitet [N]
1200x600x50	40	160
1200x1200x50	40	160
1200x1200x100	40	160

Nyttelast/Belastningskapacitet

Ecophon Industry™ AL

Velegnet til industrielle miljøer, så som parkeringshuse, lagerhaller osv. Ecophon Industry AL monteres med skrue og skive direkte på underlaget, eller i et T24 skinnerystem. Den synlige overflade er en perforeret aluminiumsfolie. Kanterne og bagsiden er ubehandlede.

Ecophon Industri AL er et funktionelt loft system, hvor æstetiske variationer mellem pladerne kan forekomme. Sådanne variationer vil dog ikke påvirke funktionaliteten af systemet.

Ecophon Industry AL monteres i 2 meter og 3 meter plader. For detaljer til



FORMATER

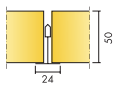

Størrelse, mm

Tykkelse (Tk.)

Montageanvisning

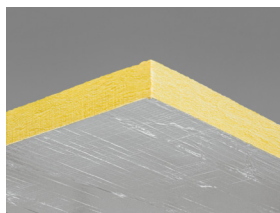

Industri AL plade



Udsnit af Industri AL system.



Industri AL system med skruer og skiver

Akustik



Lydabsorption:

Testresultat i henhold til EN ISO 354. Klassificering i henhold til EN ISO 11654.

α_p , Praktisk absorptionsfaktor

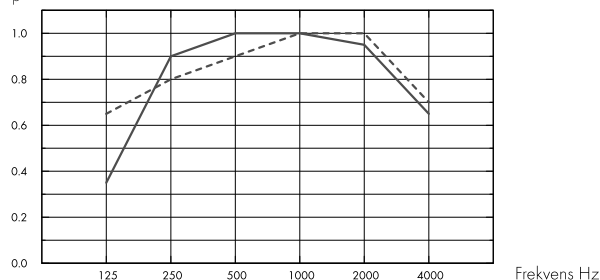

- Industry AL 50 mm, 50 mm o.d.s.
- Industry AL 50 mm, 200 mm o.d.s.
- o.d.s = t_{kh} = total konstruktionshøjde

Tk. mm	t _{kh} mm	α_p , Praktisk absorptionsfaktor						α_w	Lydabsorptionsklasse
		125 Hz	250 Hz	500 Hz	1000 Hz	2000 Hz	4000 Hz		
50	50	0.35	0.90	1.00	1.00	0.95	0.65	0.85	B
50	200	0.65	0.80	0.90	1.00	1.00	0.70	0.90	A



Indeklima

Certifikat / Label	
Fransk VOC	A
Finsk M1	•



Circularity

SoundCircularity

Fuldt genanvendeligt.



Brandsikkerhed

Land	Fire standard	Klasse
Europa	EN 13501-1	A2-s1,d0

Kernen af glasuld er testet og klassificeret som ikke-brændbar i henhold til EN ISO 1182.



Fugtbestandighed

Klasse C, relativ fugtighed 95% og 30° C, i henhold til EN 13964: 2014



Visuelt udseende

Alu 195, 65% lysreflektion.



Tilgængelighed

The tiles are not demountable when installed according to M167. When installed according to M486, the tiles are demountable. Minimum demounting depth according to installation diagram.



Montage

Monteres i henhold til montageanvisning, installationsguide og CAD-tegninger. Information vedrørende min. total konstruktionshøjde, se Mængdespecifikation.



Mekaniske egenskaber

Nyttelast skal fastgøres til loftet / underlaget.



CE

Ecophon loftsystemer er CE-mærket i henhold til den europæiske harmoniserede standard EN13964: 2014. CE-mærkede byggevarer er omfattet af en DOP (Declaration of Performance), som gør det muligt for kunder og brugere at sammenligne de tilgængelige produkter på det europæiske marked.

Ecophon Industry™ Ambit

Velegnet til støjdemning i industrilokaler hvor man ønsker direkte montage uden synligt ophæng. Loftpladerne kan ikke demonteres.

Ecophon Ambit systemet består af Ecophon Industry Ambit loftplader og Connect Ambit montagebeslag, med en vægt på ca. 3 kg/m². Den synlige overflade er pålagt indfarvet hvid glasvæv, og bagsiden en klar glasvæv. Kanterne er primede.



FORMATER

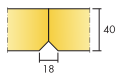

Størrelse, mm	1200x600
Direkte monteret	•
Tykkelse (Tk.)	40
Montageanvisning	M40

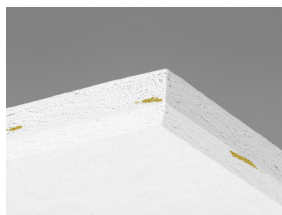

Industri Ambient plade



Udsnit af Industri Ambient system.

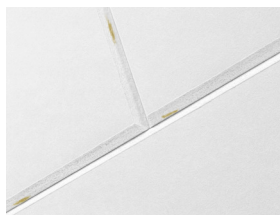

Industri Ambient system.

Akustik



Lydabsorption:

Testresultat i henhold til EN ISO 354. Klassificering i henhold til EN ISO 11654.

α_p , Praktisk absorptionsfaktor

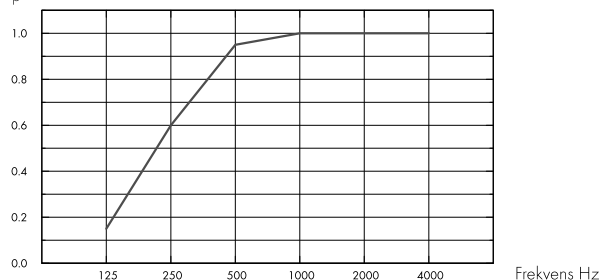

– Industri Ambient 40 mm, 40 mm o.d.s.

o.d.s = t_{kh} = total konstruktionshøjde

Tk. mm	t _{kh} mm	α_p , Praktisk absorptionsfaktor						α_w	Lydabsorptionsklasse
		125 Hz	250 Hz	500 Hz	1000 Hz	2000 Hz	4000 Hz		
40	40	0.15	0.60	0.95	1.00	1.00	1.00	0.90	A

Indeklima



Certifikat / Label

Eurofins Indoor Air Comfort®

IAC Gold



Fransk VOC

A+



Cradle to Cradle Certified®



Dette produkt er Cradle to Cradle Certificeret® på bronze niveau (version 4.0).



Material Health



Dette produkt har modtaget et C2C Certified Material Health Certificate™ på sølv niveau (standardversion 4.0). C2C Certified Material Health Certificate™ er en verifikation af sundheden og sikkerheden af et produkts sammensætning ved hjælp af Material Health-kravene i Cradle-to-Cradle Certified Product Standard.



Miljøpåvirkning

	kg CO ₂ equiv/m ²	Livscyklusstadier A1 til C4 fra EPD, i overensstemmelse med ISO 14025 / EN 15804
Industry Ambient	4,81	



Circularity

Mindste indhold af genbrugsmateriale	62%
Genanvendelighed	Fuldt genanvendeligt



Brandsikkerhed

Land	Fire standard	Klasse
Europa	EN 13501-1	A2-s1,d0

Kernen af glasuld er testet og klassificeret som ikke-brændbar i henhold til EN ISO 1182.



Fugtbestandighed

Klasse C, relativ fugtighed 95% og 30° C, i henhold til EN 13964: 2014



Visuelt udseende

White 190, nærmeste NCS farveprøve S 1000-N, 80% lysreflektion. Eftersom produktet har en farvet overflade af glasvæv kan den virke broget, især med inddirkete belysning. Der kan forekomme små farveforskelle, samt små "sår" i malingen på kant og fas.



Rengøring

Tåler ugentlig aftørring af støv og støvsugning.



Tilgængelighed

Pladerne er ikke demonterbare.



Montage

Monteres i henhold til montageanvisning, installationsguide og CAD-tegninger. Information vedrørende min. total konstruktionshøjde, se Mængdespecifikation.



System vægt

	kg/m ²
Industry Modus Ambit	2,4

Vægt oplysninger er vejledende og kan variere.



Mekaniske egenskaber

Nyttelast skal fastgøres til loftet / underlaget.



CE

Ecophon loftsystemer er CE-mærket i henhold til den europæiske harmoniserede standard EN 13964: 2014. CE-mærkede byggevarer er omfattet af en DOP (Declaration of Performance), som gør det muligt for kunder og brugere at sammenligne de tilgængelige produkter på det europæiske marked.

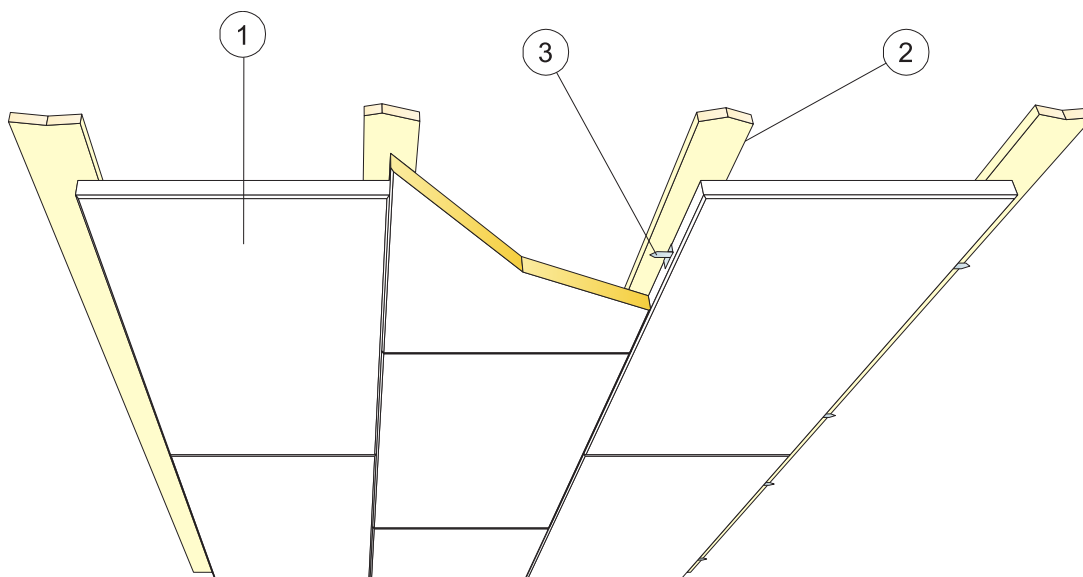

© Ecophon Group

MÆNGDESPECIFIKATION (EKSKLUSIV SPILD)

		Størrelse, mm
		1200x600
1	Industry Ambient	1,4/m ²
2	Forskalling	efter opmåling
3	Connect Ambientbeslag	2,8/m ²
Δ Min. total konstruktionshøjde: 40 mm		-
δ Systemet er ikke demonterbart		-

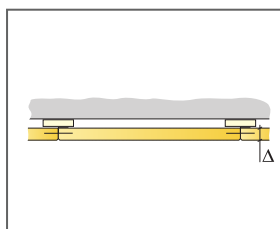

Se mængdespecifikation

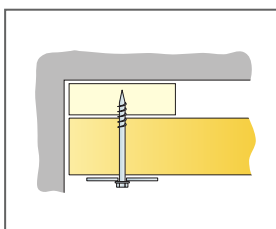

Montage på forskalling med skruer og skiver

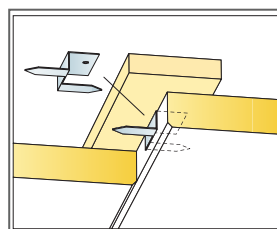

Montage med Connect Ambientbeslag

Størrelse, mm	Nyttelast [N]	Belastningskapacitet [N]
1200x600x40	-	-

Nyttelast/Belastningskapacitet

Ecophon Industry™ RTP

Velegnet til støjreduktion i industrielle miljøer, hvor et stødabsorberende loft er et krav. Loftpladerne har en kerne af glasuld med en sort glasvæv overflade. Den synlig overflade er af perforeret metal (Ø3 mm hul diameter, 15% perforeret område). Metaloverfladen er bukket rundt langs langkanterne af loftpladerne til bagsiden. Alle kanterne er primede i sort. Den perforerede metal beklædning er galvaniseret.



FORMATER

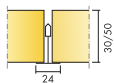

Størrelse, mm	1200x600
T24	•
Tykkelse (Tk.)	30
Montageanvisning	M172

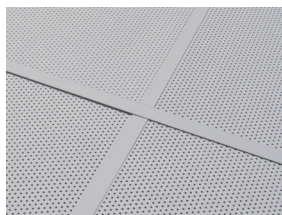

Industri RTP system.

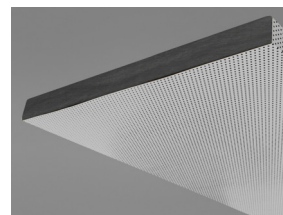
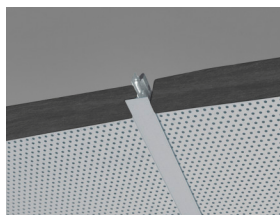

Akustik



Lydabsorption:

Testresultat i henhold til EN ISO 354. Klassificering i henhold til EN ISO 11654.

α_p , Praktisk absorptionsfaktor

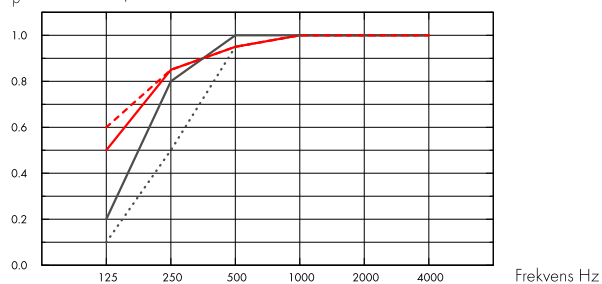

- Industry RTP 30 mm, 50 mm o.d.s.
 - Industry RTP 30 mm, 200 mm o.d.s.
 - Industry RTP 50 mm, 50 mm o.d.s.
 - Industry RTP 50 mm, 200 mm o.d.s.
- o.d.s = tkh = total konstruktionshøjde

Tk. mm	tkh mm	α_p , Praktisk absorptionsfaktor						α_w	Lydabsorptionsklasse
		125 Hz	250 Hz	500 Hz	1000 Hz	2000 Hz	4000 Hz		
30	50	0.10	0.50	0.95	1.00	1.00	1.00	0.80	B
30	200	0.50	0.85	0.95	1.00	1.00	1.00	1.00	A
50	50	0.20	0.80	1.00	1.00	1.00	1.00	1.00	A
50	200	0.60	0.85	0.95	1.00	1.00	1.00	1.00	A

Tk. mm	tkh mm	NRC	SAA
30	50	0.85	0.89
30	200	0.95	0.96
50	50	0.95	0.99
50	200	0.95	0.99

Indeklima



Certifikat / Label

Eurofins Indoor Air Comfort®

IAC Gold

Fransk VOC

A+





Circularity

Mindste indhold af genbrugsmateriale (30 mm)	65%
Mindste indhold af genbrugsmateriale (50 mm)	67%
Genanvendelighed	Fuldt genanvendeligt



Brandsikkerhed

Land	Fire standard	Klasse
Europa	EN 13501-1	A2-s1,d0

Kernen af glasuld er testet og klassificeret som ikke-brændbar i henhold til EN ISO 1182.



Fugtbestandighed

Testet for klasse A, relativ luftfugtighed 70% og 25 °C, i henhold til EN 13964:2014



Visuelt udseende

Galvaniseret 189, 55% lysreflektion, 65% lysreflektion.



Rengøring

Tåler ugentlig aftørring af støv og støvsugning.



Tilgængelighed

Loftpladerne er let demonterbare. Minimum højde for demontering i henhold til montageanvisning.



Montage

Monteres i henhold til montageanvisning, installationsguide og CAD-tegninger. Information vedrørende min. total konstruktionshøjde, se Mængdespecifikation.



System vægt

	kg/m ²
Industry Modus RTP 30 mm	6,9
Industry Modus RTP 30 mm + Connect Grid System	7,8
Industry Modus RTP 50 mm	8,2
Industry Modus RTP 50 mm + Connect System Grid	9,1

Vægt oplysninger er vejledende og kan variere.



Mekaniske egenskaber

Se tabel vedr. nyttelast / belastningskapacitet, og Funktionskrav - Mekaniske egenskaber på www.ecophon.dk



CE

Ecophon loftsystemer er CE-mærket i henhold til den europæiske harmoniserede standard EN 13964: 2014. CE-mærkede byggevarer er omfattet af en DOP (Declaration of Performance), som gør det muligt for kunder og brugere at sammenligne

de tilgængelige produkter på det europæiske marked.

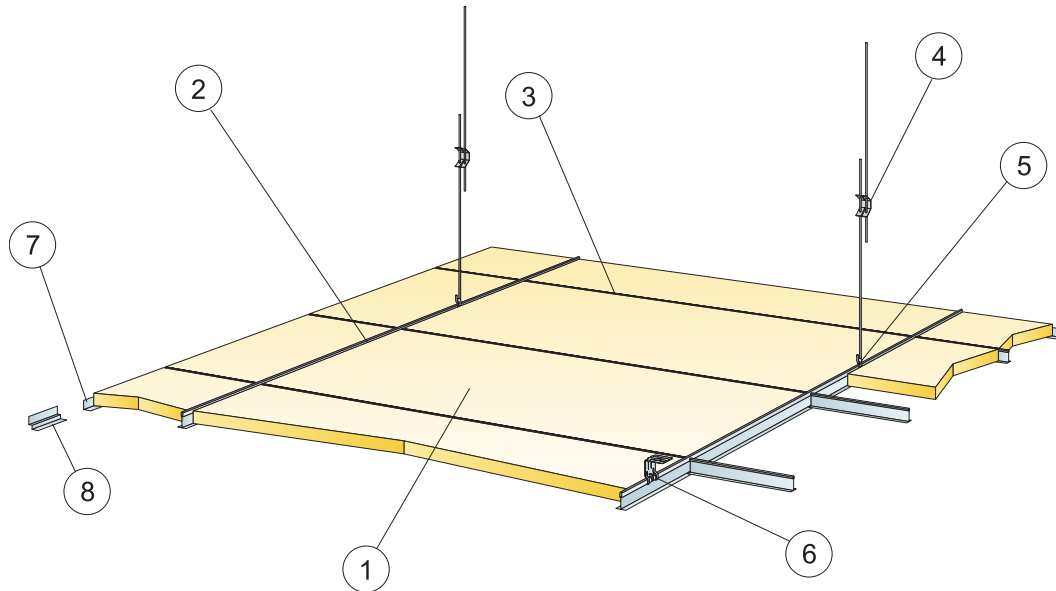

© Ecophon Group

MÆNGDESPECIFIKATION (EKSKLUSIV SPILD)

	Størrelse, mm
	1200x600
1 Industry RTP	1,4/m ²
2 Connect T24 hovedprofil, monteres c 1200 mm (afstand fra væg 600 mm, kan øges til 1200 mm hvis ingen belastning mellem hovedprofil og væg).	0,9m/m ²
3 Connect T24 tværprofil, L=1200 mm, monteres c 600 mm	1,7m/m ²
4 Connect justerbar strop, monteres c 1200 mm (max. afstand fra væg 600 mm)	0,7/m ²
5 Connect stropfæste (arvendes ikke i svømmehal miljø)	0,7/m ²
6 For direkte montage: Connect direkte ophæng, monteres c 1200 mm	0,7/m ²
7 Connect vinkelkant, skrues c 300 mm	efter opmåling
8 Connect skyggekant, skrues c 300 mm	efter opmåling
Δ Min. total konstruktionshøjde med justerbar strop slet: 100 mm, med direkte beslag 50 mm	-
δ Min. højde for demonterbarhed: 170 mm [30 mm tykkelse], 220 mm [50 mm tykkelse]	-

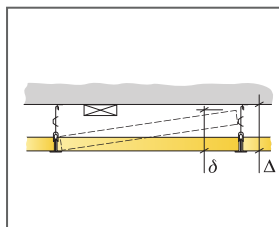

Se mængdespecifikation

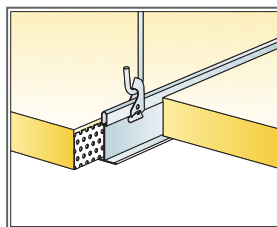

Nedhængt med justerbar strop og stropfæste

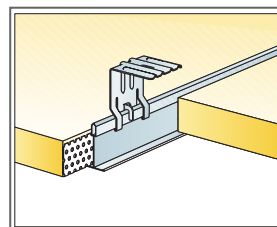

Nedhængt med Direkte ophæng

Størrelse, mm	Nyttelast [N]	Belastningskapacitet [N]
1200x600x30	30	160

Nyttelast/Belastningskapacitet