

Ecophon Hygiene Clinic™ A

Systém Ecophon Hygiene Clinic™ má viditelný rošt; vhodný pro suché prostory. Pohlčovače mají nízké úrovně emisí, což zaručuje vysokou kvalitu vnitřního vzduchu. Jsou odolné vůči plísním a bakteriím a odolávají čištění parami peroxidu vodíku (HPV).

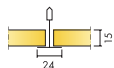

SYSTÉMOVÁ ŘADA



Rozměry, mm	600x600	1200x600
T24	•	•
Tloušťka (tl.)	15	15
Instalační diagram	M338	M338

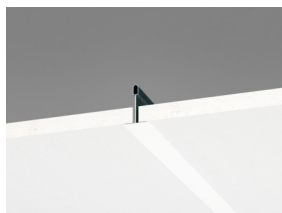

Detail systému Hygiene Clinic A

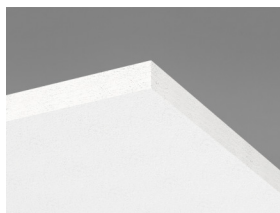

Panel Hygiene Clinic A

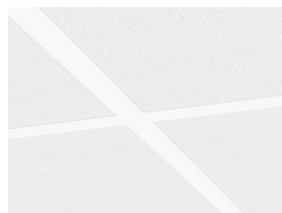

Systém Hygiene Clinic A

Akustika



Zvuková pohltivost:

Výsledky zkoušek v souladu s normou EN ISO 354. Klasifikace v souladu s EN ISO 11654.

α_p , Praktický koeficient zvukové pohltivosti

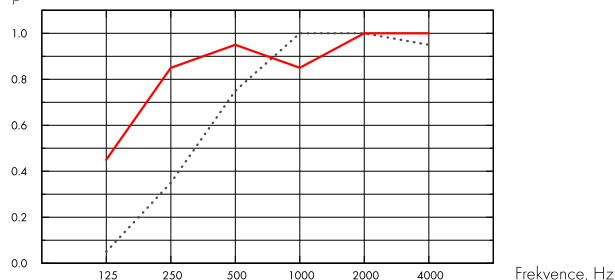

.... Hygiene Clinic A 15 mm, 50 mm o.d.s.

— Hygiene Clinic A 15 mm, 200 mm o.d.s.

o.d.s = celková hloubka systému

tl. mm	o.d.s. mm	α_p , Praktický koeficient zvukové pohltivosti						α_{wv}	absorpční třída
		125 Hz	250 Hz	500 Hz	1000 Hz	2000 Hz	4000 Hz		
15	50	0.05	0.35	0.75	1.00	1.00	0.95	0.65	C
15	200	0.45	0.85	0.95	0.85	1.00	1.00	0.95	A

tl. mm	o.d.s. mm	NRC	SAA
15	50	0.80	0.79
15	200	0.90	0.91

Kvalita vnitřního prostředí



Certifikáty / Označení

Eurofins Indoor Air Comfort®

IAC Gold

Francouzská emisní třída VOC

A+



Cradle to Cradle Certifikováno®



Tento výrobek je certifikován na bronzové úrovni Cradle to Cradle® (verze 4.0).



Materiálové zdraví

Tento výrobek získal certifikát C2C Certified Material Health Certificate™ na stříbrné úrovni (verze 4.0). Materiál certifikovaný C2C Material Health™ je potvrzením bezpečnosti složení výrobků a splňuje nároky na zdravotně nezávadné výrobky dle požadavků certifikovaného standardu Cradle-to-Cradle Certified.



Enviromentální stopa

	kg CO ₂ equiv/m ²	Fáze A1 až C4 životního cyklu dle EPD, ve shodě s ISO 14025 / EN 15804
Hygiene Clinic A	2,55	



Cirkularita

Podíl recyklované složky minimálně	46%
Recyklovatelnost	Plně recyklovatelné



Požární bezpečnost

Země	Požární standard	Třída	Jádro panelů je testováno a klasifikováno jako nehořlavé podle EN ISO 1182.
Evropa	EN 13501-1	A2-s1,d0	



Odolnost vůči vlhkosti

Odolnost vůči vlhkosti třídy C, relativní vlhkost 95% a 30°, dle EN 13964:2014



Vzhled

Bílá 500, nejbližší barevný vzorek NCS je S 0500-N, odrazivost světla 85%, lesk < 1.



Čistitelnost

Standard/Method	Frequency
Dusting	Daily
Wet wiping	Daily
Hydrogen peroxide vapor	•
UV-C, BIFMA HCF 8.1-2019	•



Odolnost vůči bakteriím a plísním

Standard/Method	Třída
ISO 846 :2019 method A (for fungi)	0 (No growth under the microscope)
ISO 846 :2019 method C (for bacterium)	0 (No growth under the microscope)
ASTM D3273-16 (for fungi)	10 (0% growth on the surface)



Čistota místnosti

	Standard/Method	Třída
ISO 14644	Particle cleanliness class	ISO 4
NF S 90-351	Microbiological class	M1/area 4
NF S 90-351	Particle elimination kinetics	CP(0,5) 5



Přístupnost

Panely lze snadno demontovat. Min. demontážní hloubka v souladu s instalačním diagramem.



Montáž

Instalace dle montážního diagramu, instalačního postupu a pomocného výkresu. Informace o minimální celkové hloubce systému viz specifikace množství.



Hmotnost systému

	kg/m ²	Údaje o hmotnosti jsou orientační a mohou se lišit.
Hygiene Clinic A	1,3	
Hygiene Clinic A + Connect grid system	2,3	



Mechanické vlastnosti

Údaje o podmínkách zatížení a nosnosti viz tabulka Funkční požadavky a Mechanické vlastnosti na www.ecophon.cz.



CE

Stropní systémy Ecophon mají označení CE dle Evropského harmonizačního standardu EN 13964:2014. Stavební výrobky označené jako CE jsou podloženy Prohlášením o vlastnostech (DOP), což zákazníkům dovoluje jednoduše porovnat vlastnosti výrobků dostupných na evropském trhu.

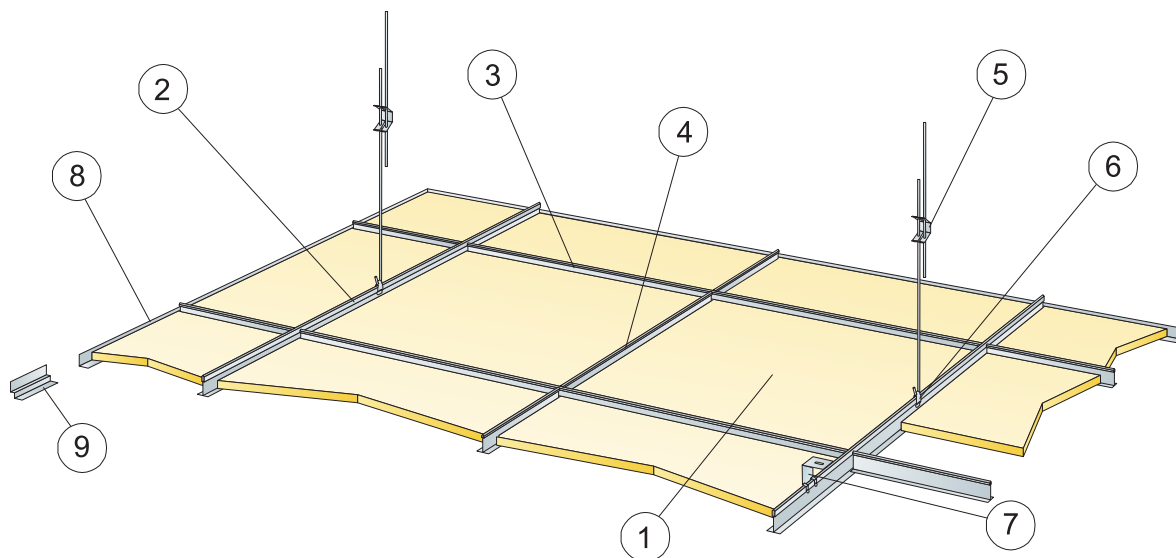

©Saint-Gobain Ecophon AB

SPECIFIKACE MNOŽSTVÍ (VČETNĚ PROŘEZU)

	Rozměry, mm	
	600x600	1200x600
1 Hygiene Clinic A	2,8/m ²	1,4/m ²
2 Connect T24 hlavní profil, instalován po 1200 mm	0,9m/m ²	0,9m/m ²
3 Connect T24 vedlejší profil, L=1200 mm, instalován po 600 mm	1,7m/m ²	1,7m/m ²
4 Connect T24 vedlejší profil, L=600 mm	0,9m/m ²	-
5 Connect stavitelný závěs, kotven po 1200 mm (max. vzdál. od stěny 600 mm)	0,7/m ²	0,7/m ²
6 Connect závěs klip	0,7/m ²	0,7/m ²
7 Pro přímou instalaci: Connect přímá konzole, instalována po 1200 mm	0,7/m ²	0,7/m ²
8 Connect obvod. lišta, kotvena po 300 mm	dle požadavků	
9 Connect stínová obvodová lišta, instalována po 300 mm	dle požadavků	
Δ Min. celková hloubka systému se stavitelnými závěsy: 100 mm, s přímou konzolí: 50 mm	-	-
δ Min. demontážní hloubka: 120 mm	-	-

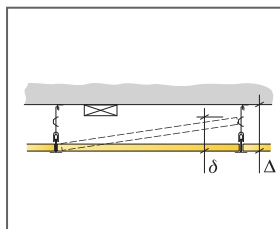

Vertikální měření

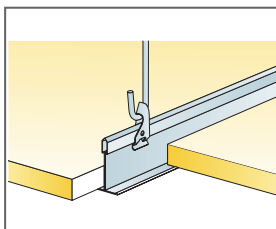

Zavěšení pomocí stavitelných závěsů a závěs klipů

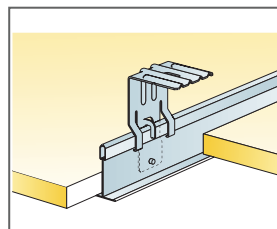

Zavěšení pomocí přímé konzole

Rozměry, mm	Max. zatížení rostru [N]	Min. zátižová kapacita [N]
600x600x15	50	160
1200x600x15	50	160

Zatížení/Zátěžová kapacita

Ecophon Hygiene Clinic™ E

Systém Ecophon Hygiene Clinic™ E má zapuštěný viditelný rošt a překrývající se hrany; vhodný pro suché prostory. Pohlcovače mají nízké úrovně emisí, což zaručuje vysokou kvalitu vnitřního vzduchu. Jsou odolné vůči plísním a bakteriím a odolávají čištění parami peroxidu vodíku (HPV).



Centre de dialyse de Pau

SYSTÉMOVÁ ŘADA

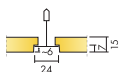

Rozměry, mm	600x600	1200x600
T24	•	•
Tloušťka (tl.)	15	15
Instalační diagram	M339	M339



Panel Hygiene Clinic E

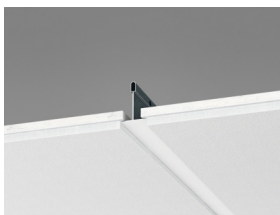

Detail systému Hygiene Clinic E



Panel Hygiene Clinic A



Akustika

Zvuková pohltivost:

Výsledky zkoušek v souladu s EN ISO 354. Klasifikace podle EN ISO 11654, jednotlivé hodnoty pro NRC a SAA v souladu s ASTM C 423.

α_p , Praktický koeficient zvukové pohltivosti

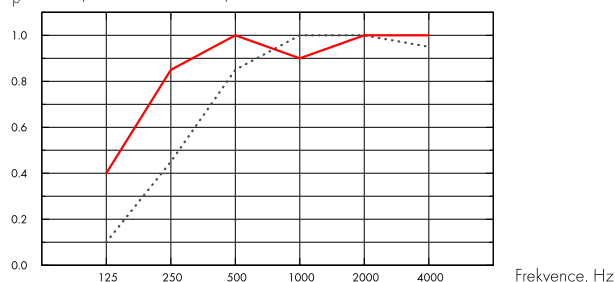

.... Hygiene Clinic E 15 mm, 60 mm o.d.s.

— Hygiene Clinic E 15 mm, 200 mm o.d.s.

o.d.s = celková hloubka systému

tl. mm	o.d.s. mm	α_p , Praktický koeficient zvukové pohltivosti						α_w	absorpční třída
		125 Hz	250 Hz	500 Hz	1000 Hz	2000 Hz	4000 Hz		
15	60	0.10	0.45	0.85	1.00	1.00	0.95	0.75	C
15	200	0.40	0.85	1.00	0.90	1.00	1.00	1.00	A



Kvalita vnitřního prostředí

Certifikáty / Označení

Eurofins Indoor Air Comfort®

IAC Gold



Francouzská emisní třída VOC

A+



Cradle to Cradle Certifikováno®



Tento výrobek je certifikován na bronzové úrovni Cradle to Cradle® (verze 4.0).



Materiálové zdraví

Tento výrobek získal certifikát C2C Certified Material Health Certificate™ na stříbrné úrovni (verze 4.0). Materiál certifikovaný C2C Material Health™ je potvrzením bezpečnosti složení výrobků a splňuje nároky na zdravotně nezávadné výrobky dle požadavků certifikovaného standardu Cradle-to-Cradle Certified.



Enviromentální stopa

	kg CO ₂ equiv/m ²	Fáze A1 až C4 životního cyklu dle EPD, ve shodě s ISO 14025 / EN 15804
Hygiene Clinic E	2,19	



Cirkularita

Podíl recyklované složky minimálně	45%
Recyklovatelnost	Plně recyklovatelné



Požární bezpečnost

Země	Požární standard	Třída
Evropa	EN 13501-1	A2-s1,d0

Jádro panelů je testováno a klasifikováno jako nehořlavé podle EN ISO 1182.



Odolnost vůči vlhkosti

Odolnost vůči vlhkosti třídy C, relativní vlhkost 95% a 30°, dle EN 13964:2014



Vzhled

Bílá 500, nejbližší barevný vzorek NCS je S 0500-N, odrazivost světla 85%, lesk < 1.



Čistitelnost

Standard/Method	Frequency
Dusting	Daily
Wet wiping	Daily
Hydrogen peroxide vapor	•
UV-C, BIFMA HCF 8.1-2019	•



Odolnost vůči bakteriím a plísním

Standard/Method	Třída
ISO 846 :2019 method A (for fungi)	0 (No growth under the microscope)
ISO 846 :2019 method C (for bacterium)	0 (No growth under the microscope)
ASTM D3273-16 (for fungi)	10 (0% growth on the surface)



Čistota místnosti

	Standard/Method	Třída
ISO 14644	Particle cleanliness class	ISO 4
NF S 90-351	Microbiological class	M1/area 4
NF S 90-351	Particle elimination kinetics	CP(0,5) 5



Přístupnost

Panely lze snadno demontovat. Min. demontážní hloubka v souladu s instalačním diagramem.



Montáž

Instalace dle montážního diagramu, instalačního postupu a pomocného výkresu. Informace o minimální celkové hloubce systému viz specifikace množství.



Hmotnost systému

	kg/m ²	Údaje o hmotnosti jsou orientační a mohou se lišit.
Hygiene Clinic E	1,3	
Hygiene Clinic E + Connect grid system	2,3	



Mechanické vlastnosti

Údaje o podmínkách zatížení a nosnosti viz tabulka Funkční požadavky a Mechanické vlastnosti na www.ecophon.cz.



CE

Stropní systémy Ecophon mají označení CE dle Evropského harmonizačního standardu EN 13964:2014. Stavební výrobky označené jako CE jsou podloženy Prohlášením o vlastnostech (DOP), což zákazníkům dovoluje jednoduše porovnat vlastnosti výrobků dostupných na evropském trhu.



© Saint-Gobain Ecophon AB

SPECIFIKACE MNOŽSTVÍ (VČETNĚ PROŘEZU)

	Rozměry, mm	
	600x600	1200x600
1 Hygiene Clinic E	2,8/m ²	1,4/m ²
2 Connect T24 hlavní profil, instalován po 1200 mm	0,9m/m ²	0,9m/m ²
3 Connect T24 vedlejší profil, L=1200 mm, instalován po 600 mm	1,7m/m ²	1,7m/m ²
4 Connect T24 vedlejší profil, L=600 mm	0,9m/m ²	-
5 Connect stavitelný závěs, kolven po 1200 mm (max. vzdál. od stěny 600 mm)	0,7/m ²	0,7/m ²
6 Connect závěs klip	0,7/m ²	0,7/m ²
7 Pro přímou instalaci: Connect přímá konzole, instalována po 1200 mm	0,7/m ²	0,7/m ²
8 Connect obvod. lišta, kotvena po 300 mm	dle požadavků	
9 Connect stínová obvodová lišta, instalována po 300 mm	dle požadavků	
10 Connect E-vsuvka 0158/0154 (stínová obvodová lišta)	dle požadavků	
Δ Min. celková hloubka systému se stavitelnými závěsy: 110 mm, s přímou konzolí: 60 mm	-	-
δ Min. demontážní hloubka: T15: 110 mm, T24: 90 mm	-	-

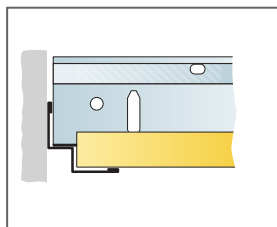
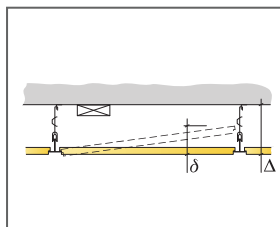

Rovný řez, panel leží na stínové obvodové liště.

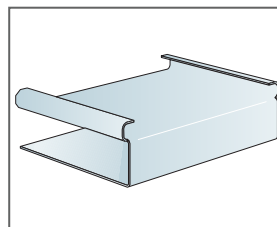

Connect E-vsuvka

Rozměry, mm	Max. zatížení rostru [N]	Min. zátěžová kapacita [N]
600x600x15	50	160
1200x600x15	50	160

Zatížení/Zátěžová kapacita

Ecophon Hygiene Meditec™

A

Systém Ecophon Hygiene Meditec™ A má viditelný rošt; vhodný pro suché prostory, kde je vyžadována dezinfekce anebo pravidelné čištění. Povrch je odolný vůči plísním a bakteriím i vůči běžným čisticím a dezinfekčním prostředkům. Pohlčovače mají nízké úrovně emisí, což zaručuje vysokou kvalitu vnitřního vzduchu.



Spain

SYSTÉMOVÁ ŘADA

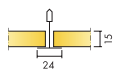

Rozměry, mm	600x600	1200x600
T24	•	•
Tloušťka (tl.)	15	15
Instalační diagram	M255	M255

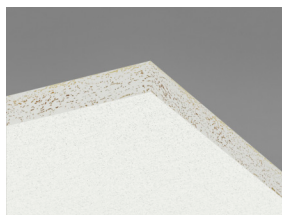

Panel Hygiene Meditec A



Detail systému Hygiene Meditec A C1 (s univerzálním klípem)

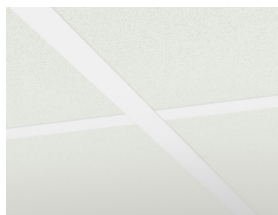

Systém Hygiene Meditec A C1

Akustika



Zvuková pohltivost:

Výsledky zkoušek v souladu s normou EN ISO 354. Klasifikace v souladu s EN ISO 11654.

α_p , Praktický koeficient zvukové pohltivosti

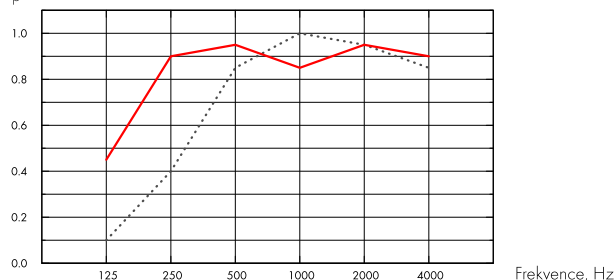

... Hygiene Meditec A 15 mm, 50 mm o.d.s.

— Hygiene Meditec A 15 mm, 200 mm o.d.s.

o.d.s = celková hloubka systému

tl. mm	o.d.s. mm	α_p , Praktický koeficient zvukové pohltivosti						α_w	absorpční třída
		125 Hz	250 Hz	500 Hz	1000 Hz	2000 Hz	4000 Hz		
15	50	0.10	0.40	0.85	1.00	0.95	0.85	0.70	C
15	200	0.45	0.90	0.95	0.85	0.95	0.90	0.95	A

tl. mm	o.d.s. mm	NRC	SAA
15	50	0.80	0.83
15	400	0.85	0.89

Kvalita vnitřního prostředí



Certifikáty / Označení

Eurofins Indoor Air Comfort®

IAC Gold

Francouzská emisní třída VOC

A+



Cradle to Cradle Certifikováno®



Tento výrobek je certifikován na bronzové úrovni Cradle to Cradle® (verze 4.0).



Materiálové zdraví

Tento výrobek získal certifikát C2C Certified Material Health Certificate™ na stříbrné úrovni (verze 4.0). Materiál certifikovaný C2C Material Health™ je potvrzením bezpečnosti složení výrobků a splňuje nároky na zdravotně nezávadné výrobky dle požadavků certifikovaného standardu Cradle-to-Cradle Certified.



Enviromentální stopa

	kg CO ₂ equiv/m ²	Fáze A1 až C4 životního cyklu dle EPD, ve shodě s ISO 14025 / EN 15804
Hygiene Meditec A	2,71	



Cirkularita

Podíl recyklované složky minimálně	44%
Recyklovatelnost	Plně recyklovatelné



Požární bezpečnost

Země	Požární standard	Třída	Jádro panelů je testováno a klasifikováno jako nehořlavé podle EN ISO 1182.
Evropa	EN 13501-1	A2-s1,d0	



Odolnost vůči vlhkosti

Odolnost vůči vlhkosti třídy C, relativní vlhkost 95% a 30°, dle EN 13964:2014



Vzhled

Bílá 500, nejbližší barevný vzorek NCS S 0500-N, světelná odrazivost 84%.



Čistitelnost

Standard/Method	Frequency
Dusting	Daily
Wet wiping	Daily
Steam cleaning	1/year
Hydrogen peroxide vapor	•



Odolnost povrchu

Odolnost produktu je 200 cyklů, testováno dle ISO 1199.



Chemická odolnost/ desinfekce

Chemikálie	Aktivní složka	Koncentrace	Produkt odolává běžným chemikáliím, testováno dle ISO 11998.
Ethanol	Ethanol	70%	
Chlorine	Roztok chloranu sodného (5%)	2,5%	
Virkon S	Kyselina amidosulfonová (10g/1 L H ₂ O)	1%	
Isopropanol	Isopropyl Alcohol	70%	



Odolnost vůči bakteriím a plísním

Standard/Method	Třída
ISO 846 :2019 method C (for bacterium)	0 (No growth under the microscope)
ASTM D3273-16 (for fungi)	10 (0% growth on the surface)



Čistota místnosti

Standard/Method		Třída
ISO 14644	Particle cleanliness class	ISO 4
NF S 90-351	Microbiological class	M1/area 4
NF S 90-351	Particle elimination kinetics	CP(0,5) 5



Přístupnost

Panely jsou demontovatelné. Min. demontážní hloubka dle instalačního diagramu. Panely jsou zajištěny pomocí Connect Hygiene klipů 20 (40), které umožňují účinné čištění panelů. Klipy lze snadno demontovat přímo nad podhledem. Pro případ, kdy je třeba zajistit přístupnost stropní dutiny, doporučujeme instalovat Connect inspekční panel C3.



Montáž

Instalace dle montážního diagramu, instalačního postupu a pomocného výkresu. Dořezové panely musí být opatřeny Connect hranovou páskou nalepenou Connect páskovým aplikátorem nebo musí být hrany jinak vhodně uzavřeny. Prostupy musí být utěsněny taktéž vhodným tmelem.



Mechanické vlastnosti

Údaje o podmínkách zatížení a nosnosti viz tabulka Funkční požadavky a Mechanické vlastnosti na www.ecophon.cz.



Hmotnost systému

	kg/m ²	Údaje o hmotnosti jsou orientační a mohou se lišit.
Hygiene Meditec A	1,3	
Hygiene Meditec A + Connect grid system	2,3	



CE

Stropní systémy Ecophon mají označení CE dle Evropského harmonizačního standardu EN 13964:2014. Stavební výrobky označené jako CE jsou podloženy Prohlášením o vlastnostech (DOP), což zákazníkům dovoluje jednoduše porovnat vlastnosti výrobků dostupných na evropském trhu.

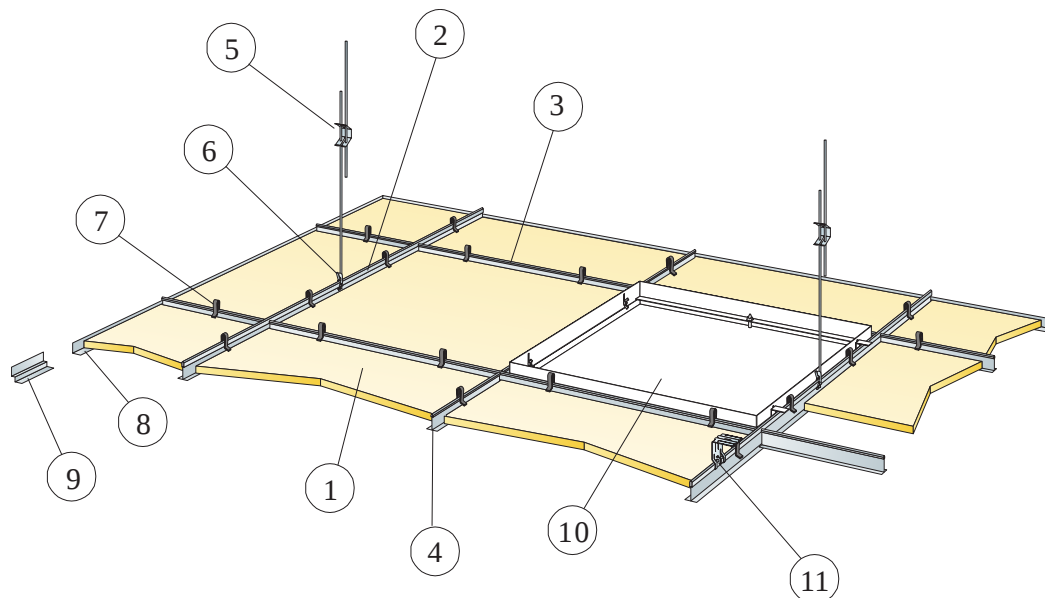

© Saint-Gobain Ecophon AB

SPECIFIKACE MNOŽSTVÍ (VČETNĚ PROŘEZU)

	Rozměry, mm	
	600x600	1200x600
1 Hygiene Meditec A	2,8/m ²	1,4/m ²
2 Connect T24 hlavní profil, instalován po 1200 mm	0,9m/m ²	0,9m/m ²
3 Connect T24 vedlejší profil, L=1200 mm, instalován po 600 mm	1,7m/m ²	1,7m/m ²
4 Connect T24 vedlejší profil, L=600 mm	0,9m/m ²	-
5 Connect stavitelný závěs, kotven po 1200 mm (max. vzdál. od stěny 600 mm)	0,7/m ²	0,7/m ²
6 Connect závěs klip	0,7/m ²	0,7/m ²
7 Connect univerzální klip 0083	11/m ²	7/m ²
8 Alt. Connect obvodová lišta, kotvení po 300	dle požadavků	
9 Alt. Connect stínová obvodová lišta, kotvena po 300 mm	dle požadavků	
10 Connect inspekční panel	dle požadavků	
11 Pro přímou instalaci: Connect přímá konzole, instalována po 1200 mm	0,7/m ²	0,7/m ²
Δ Min. celková hloubka systému, se stavitelnými závěsy a klipy: 150 mm, s přímou upevňovací konzolou bez klipů: 50 mm.	-	-
δ Min. demontážní hloubka: s klipy: 150 mm. Bez klipů: 100 mm.	-	-

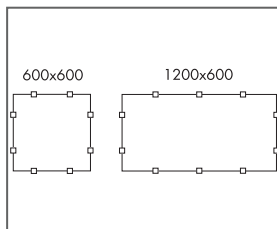
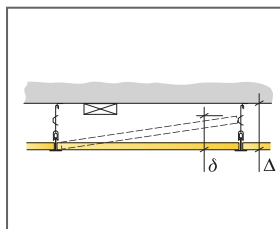

Umístění klipů

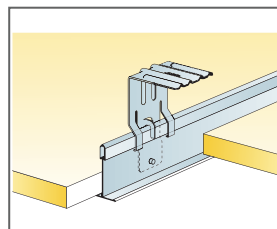

Zavěšení pomocí přímé konzole

Rozměry, mm	Max. zatížení rostru [N]	Min. zátižová kapacita [N]
600x600x15	50	160
1200x600x15	50	160

Zatížení/Zátižová kapacita

Ecophon Hygiene Meditec™ E

Systém Hygiene Meditec™ E má viditelný rošt a překrývající se hrany; vhodný pro suché prostory, kde je vyžadována dezinfekce anebo pravidelné čištění. Povrch je odolný vůči plísním a bakteriím i vůči běžným čistícím a dezinfekčním prostředkům.



Nahaufnahme UKSH, Lübeck, Germany

SYSTÉMOVÁ ŘADA

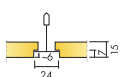

Rozměry, mm	600x600	1200x600
T24	•	•
Tloušťka (tl.)	15	15
Instalační diagram	M256	M256

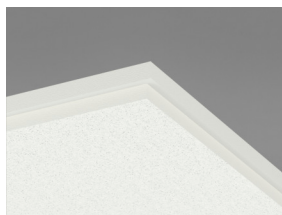

Detail systému Hygiene Meditec E C1 (s univerzálním klípem)

Akustika



Zvuková pohltivost:

Výsledky zkoušek v souladu s normou EN ISO 354. Klasifikace v souladu s EN ISO 11654.

α_p , Praktický koeficient zvukové pohltivosti

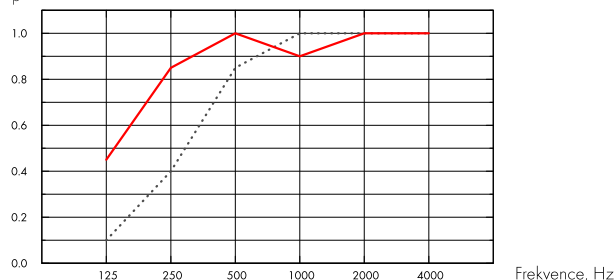

... Hygiene Meditec E 15 mm, 60 mm o.d.s.

— Hygiene Meditec E 15 mm, 200 mm o.d.s.

o.d.s = celková hloubka systému

tl. mm	o.d.s. mm	α_p , Praktický koeficient zvukové pohltivosti						α_w	absorpční třída
		125 Hz	250 Hz	500 Hz	1000 Hz	2000 Hz	4000 Hz		
15	60	0.10	0.40	0.85	1.00	1.00	1.00	0.70	C
15	200	0.45	0.85	1.00	0.90	1.00	1.00	1.00	A

tl. mm	o.d.s. mm	NRC	SAA
15	60	0.90	0.87
15	400	0.85	0.89

Kvalita vnitřního prostředí



Certifikáty / Označení

Eurofins Indoor Air Comfort®

IAC Gold

Francouzská emisní třída VOC

A+



Cradle to Cradle Certifikováno®



Tento výrobek je certifikován na bronzové úrovni Cradle to Cradle® (verze 4.0).



Materiálové zdraví

Tento výrobek získal certifikát C2C Certified Material Health Certificate™ na stříbrné úrovni (verze 4.0). Materiál certifikovaný C2C Material Health™ je potvrzením bezpečnosti složení výrobků a splňuje nároky na zdravotně nezávadné výrobky dle požadavků certifikovaného standardu Cradle-to-Cradle Certified.



Enviromentální stopa

	kg CO ₂ equiv/m ²
Hygiene Meditec E	2,37

Fáze A1 až C4 životního cyklu dle EPD, ve shodě s ISO 14025 / EN 15804



Cirkularita

Podíl recyklované složky minimálně	43%
Recyklovatelnost	Plně recyklovatelné



Požární bezpečnost

Země	Požární standard	Třída
Evropa	EN 13501-1	A2-s1,d0

Jádro panelů je testováno a klasifikováno jako nehořlavé podle EN ISO 1182.



Odolnost vůči vlhkosti

Odolnost vůči vlhkosti třídy C, relativní vlhkost 95% a 30°, dle EN 13964:2014



Vzhled

Bílá 500, nejbližší barevný vzorek NCS S 0500-N, světelná odrazivost 84%.



Čistitelnost

Standard/Method	Frequency
Dusting	Daily
Wet wiping	Daily
Steam cleaning	1/year
Hydrogen peroxide vapor	•



Odolnost povrchu

Odolnost produktu je 200 cyklů, testováno dle ISO 1199.



Chemická odolnost/ desinfekce

Chemikálie	Aktivní složka	Koncentrace
Ethanol	Ethanol	70%
Chlorine	Roztok chloranu sodného (5%)	2,5%
Virkon S	Kyselina amidosulfonová (10g/1 L H ₂ O)	1%
Isopropanol	Isopropyl Alcohol	70%

Produkt odolává běžným chemikáliím, testováno dle ISO 11998.



Odolnost vůči bakteriím a plísním

Standard/Method	Třída
ISO 846 :2019 method C (for bacterium)	0 (No growth under the microscope)
ASTM D3273-16 (for fungi)	10 (0% growth on the surface)



Čistota místnosti

Standard/Method	Třída
ISO 14644	Particle cleanliness class ISO 4
NF S 90-351	Microbiological class M1/area 4
NF S 90-351	Particle elimination kinetics CP(0,5) 5



Přístupnost

Panely jsou demontovatelné. Min. demontážní hloubka dle instalačního diagramu. Panely jsou zajištěny pomocí Connect Hygiene klipů 20 (40), které umožňují účinné čištění panelů. Klipy lze snadno demontovat přímo nad pohledem. Pro případ, kdy je třeba zajistit přístupnost stropní dutiny, doporučujeme instalovat Connect inspekční panel C3.



Montáž

Instalace dle montážního diagramu, instalačního postupu a pomocného výkresu. Dořezové panely musí být zatřeny Connect Barvou na hrany.



Hmotnost systému

	kg/m ²	Údaje o hmotnosti jsou orientační a mohou se lišit.
Hygiene Meditec E	1,4	
Hygiene Meditec E + Connect grid system	2,4	



Mechanické vlastnosti

Údaje o podmínkách zatížení a nosnosti viz tabulka Funkční požadavky a Mechanické vlastnosti na www.ecophon.cz.



CE

Stropní systémy Ecophon mají označení CE dle Evropského harmonizačního standardu EN 13964:2014. Stavební výrobky označené jako CE jsou podloženy Prohlášením o vlastnostech (DOP), což zákazníkům dovoluje jednoduše porovnat vlastnosti výrobků dostupných na evropském trhu.

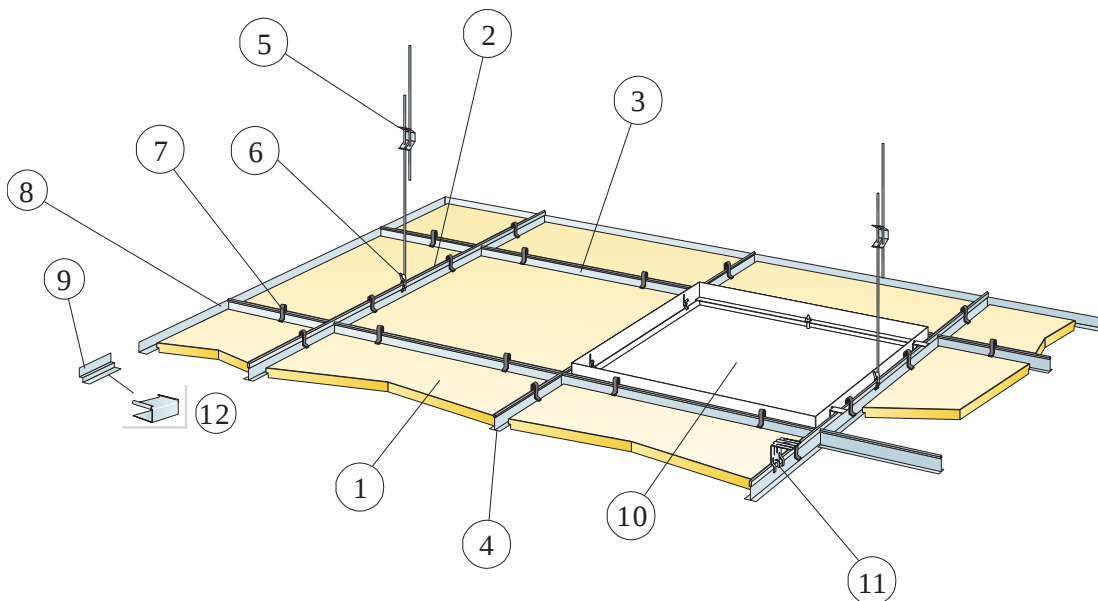

© Saint-Gobain Ecophon AB

SPECIFIKACE MNOŽSTVÍ (VČETNĚ PROŘEZU)

	Rozměry, mm	
	600x600	1200x600
1 Hygiene Meditec E	2,8/m ²	1,4/m ²
2 Connect T24 hlavní profil, instalován po 1200 mm	0,9m/m ²	0,9m/m ²
3 Connect T24 vedlejší profil, L=1200 mm, instalován po 600 mm	1,7m/m ²	1,7m/m ²
4 Connect T24 vedlejší profil, L=600 mm	0,9m/m ²	-
5 Connect stavitelný závěs, kotven po 1200 mm (max. vzdál. od stěny 600 mm)	0,7/m ²	0,7/m ²
6 Connect závěs klip	0,7/m ²	0,7/m ²
7 Connect univerzální klip 0083	11/m ²	7/m ²
8 Alt. Connect obvodová lišta, kotvení po 300	dle požadavků	
9 Alt. Connect stínová obvodová lišta, kotvena po 300 mm	dle požadavků	
10 Connect inspekční panel	dle požadavků	
11 Pro přímou instalaci: Connect přímá konzole, instalována po 1200 mm	0,7/m ²	0,7/m ²
12 Connect Evsuvka 0158/0154 (stínová obvodová lišta)	dle požadavků	
Δ Min. celková hloubka systému, se stavitelnými závěsy a klipy: 160 mm, s přímou upevňovací konzolou bez klipů: 60 mm.	-	-
δ Min. demontážní hloubka: s klipy 160mm. Bez klipů 110 mm.	-	-

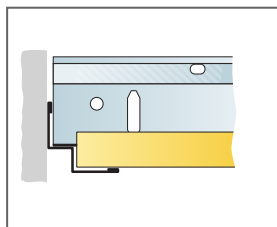
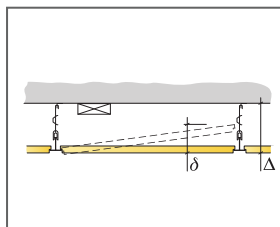

Rovný řez, panel leží na stínové obvodové liště.

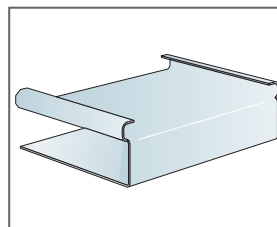

Connect Evsuvka

Rozměry, mm	Max. zatížení rostru [N]	Min. zátižová kapacita [N]
600x600x15	50	160
1200x600x15	50	160

Zatížení/Zátižová kapacita

Ecophon Hygiene Protec™ A

Systém Hygiene Protec™ A má viditelný rošt a je odolný vůči částicím; vhodný pro suché prostory, kde je vyžadována dezinfekce anebo pravidelné čištění. Zcela utěsněné pohlcovače mají nízké úrovně emisí, což zaručuje vysokou kvalitu vnitřního vzduchu. Jsou odolné vůči plísním a bakteriím.



Urliwa Polska, Poland

SYSTÉMOVÁ ŘADA

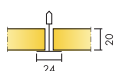

Rozměry, mm	600x600	625x625	1200x600
T24	•	•	•
Tloušťka (tl.)	20	20	20
Instalační diagram	M257	M257 DIN	M257

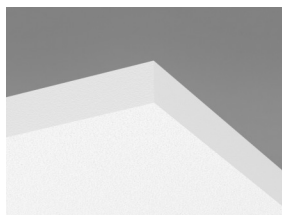

Detail systému Hygiene Protec A C1 (s Connect Hygiene klipy 20)



Akustika

Zvuková pohltivost:

Výsledky zkoušek v souladu s EN ISO 354. Klasifikace podle EN ISO 11654, jednotlivé hodnoty pro NRC a SAA v souladu s ASTM C 423.

α_p , Praktický koeficient zvukové pohltivosti

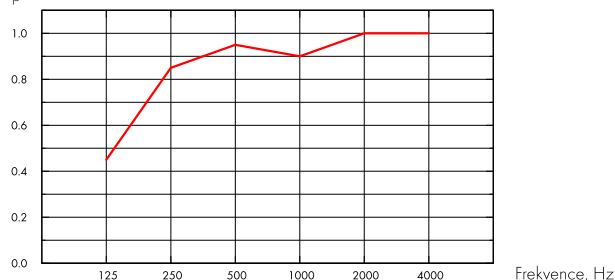

— Hygiene Protec A 20 mm, 200 mm o.d.s.
o.d.s = celková hloubka systému

tl. mm	o.d.s. mm	α_p , Praktický koeficient zvukové pohltivosti						α_w	absorpční třída
		125 Hz	250 Hz	500 Hz	1000 Hz	2000 Hz	4000 Hz		
20	200	0.45	0.85	0.95	0.90	1.00	1.00	0.95	A

tl. mm	o.d.s. mm	NRC	SAA
20	200	0.95	0.98



Kvalita vnitřního prostředí

Certifikáty / Označení

Eurofins Indoor Air Comfort®

IAC Gold



Francouzská emisní třída VOC

A+



Cradle to Cradle Certifikováno®



Tento výrobek je certifikován na bronzové úrovni Cradle to Cradle® (verze 4.0).



Materiálové zdraví

Tento výrobek získal certifikát C2C Certified Material Health Certificate™ na stříbrné úrovni (verze 4.0). Materiál certifikovaný C2C Material Health™ je potvrzením bezpečnosti složení výrobků a splňuje nároky na zdravotně nezávadné výrobky dle požadavků certifikovaného standardu Cradle-to-Cradle Certified.



Cirkularita

Podíl recyklované složky minimálně	44%
Recyklovatelnost	Plně recyklovatelné



Požární bezpečnost

Země	Požární standard	Třída
Evropa	EN 13501-1	A2-s1,d0

Jádro panelů je testováno a klasifikováno jako nehořlavé podle EN ISO 1182.



Odolnost vůči vlhkosti

Odolnost vůči vlhkosti třídy C, relativní vlhkost 95% a 30°, dle EN 13964:2014



Vzhled

Bílá 500, nejbližší barevný vzorek NCS S 0500-N, světelná odrazivost 84%.



Čistitelnost

Standard/Method	Frequency
Dusting	Daily
Wet wiping	Weekly
Steam cleaning	4/year
Hydrogen peroxide vapor	•



Odolnost povrchu

Odolnost produktu je 200 cyklů, testováno dle dle ISO 1199.



Chemická odolnost/ desinfekce

Chemikálie	Aktivní složka	Koncentrace
Ethanol	Ethanol	70%
Chlorine	Roztok chloranu sodného (5%)	2,5%
Virkon S	Kyselina amidosulfonová (10g/1 L H ₂ O)	1%
Isopropanol	Isopropyl Alcohol	70%

Produkt odolává běžným chemikáliím, testováno dle ISO 11998.



Odolnost vůči bakteriím a plísním

Standard/Method	Třída
ISO 846 :2019 method C (for bacterium)	0 (No growth under the microscope)
ASTM D3273-16 (for fungi)	10 (0% growth on the surface)



Čistota místnosti

	Standard/Method	Třída
ISO 14644	Particle cleanliness class	ISO 3
NF S 90-351	Microbiological class	M1/area 4
NF S 90-351	Particle elimination kinetics	CP(0,5) 1



Hmotnost systému

	kg/m ²	Údaje o hmotnosti jsou orientační a mohou se lišit.
Hygiene Protec A	1,5	
Hygiene Protec A + Connect grid system	2,5	



Montáž

Instalace dle montážního diagramu, instalačního postupu a pomocného výkresu. Dořezové panely musí být opatřeny Connect hranovou páskou nalepenou Connect páskovým aplikátorem nebo musí být hrany jinak vhodně uzavřeny. Prostupy musí být utěsněny takéž vhodným tmelem.



Přístupnost

Panely jsou demontovatelné. Min. demontážní hloubka dle instalačního diagramu. Panely jsou zajištěny pomocí Connect Hygiene klipů 20 (40), které umožňují účinné čištění panelů. Klipy lze snadno demontovat přímo nad podhledem. Pro případ, kdy je třeba zajistit přístupnost stropní dutiny, doporučujeme instalovat Connect inspekční panel C3.



Mechanické vlastnosti

Údaje o podmínkách zatížení a nosnosti viz tabulka Funkční požadavky a Mechanické vlastnosti na www.ecophon.cz.



CE

Stropní systémy Ecophon mají označení CE dle Evropského harmonizačního standardu EN 13964:2014. Stavební výrobky označené jako CE jsou podloženy Prohlášením o vlastnostech (DOP), což zákazníkům dovoluje jednoduše porovnat vlastnosti výrobků dostupných na evropském trhu.

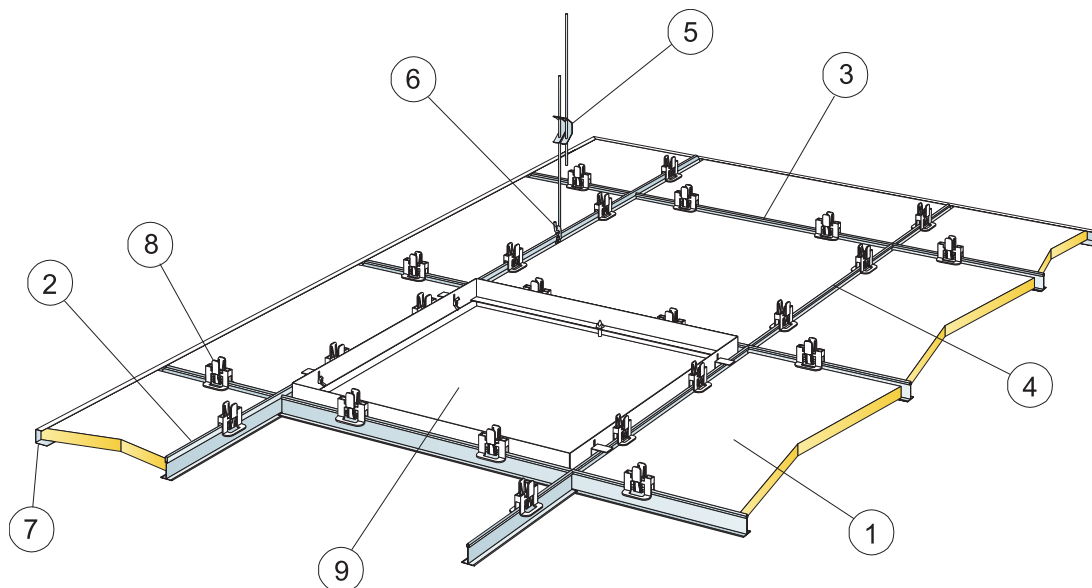

© Saint-Gobain Ecophon AB

SPECIFIKACE MNOŽSTVÍ (VČETNĚ PROŘEZU)

	Rozměry, mm	
	600x600	1200x600
1 Hygiene Protec A	2,8/m ²	1,4/m ²
2 Connect T24 hlavní profil, instalován po 1200 mm	0,9m/m ²	0,9m/m ²
3 Connect T24 vedlejší profil, L=1200 mm, instalován po 600 mm	1,7m/m ²	1,7m/m ²
4 Connect T24 vedlejší profil, L=600 mm	0,9m/m ²	-
5 Connect stavitelný závěs, kotven po 1200 mm (max. vzdál. od stěny 600 mm)	0,7/m ²	0,7/m ²
6 Connect závěs klip	0,7/m ²	0,7/m ²
7 Connect U profil, kotvení po 300	dle požadavků	
8 Connect Hygiene klip 20 0172	11/m ²	7/m ²
9 Connect inspekční panel	dle požadavků	
Δ Min. celková hloubka systému: 150 mm	-	-
δ Min. demontážní hloubka: 150 mm	-	-

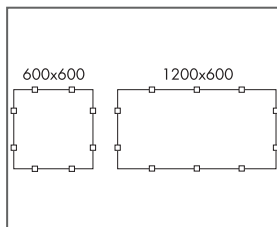

Umístění klipů

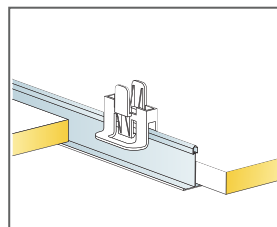

Klipy pro zajištění správného umístění panelů

Rozměry, mm	Max. zatížení rostru [N]	Min. zatížeová kapacita [N]
600x600x20	50	160
1200x600x20	50	160

Zatížení/Zátížeová kapacita

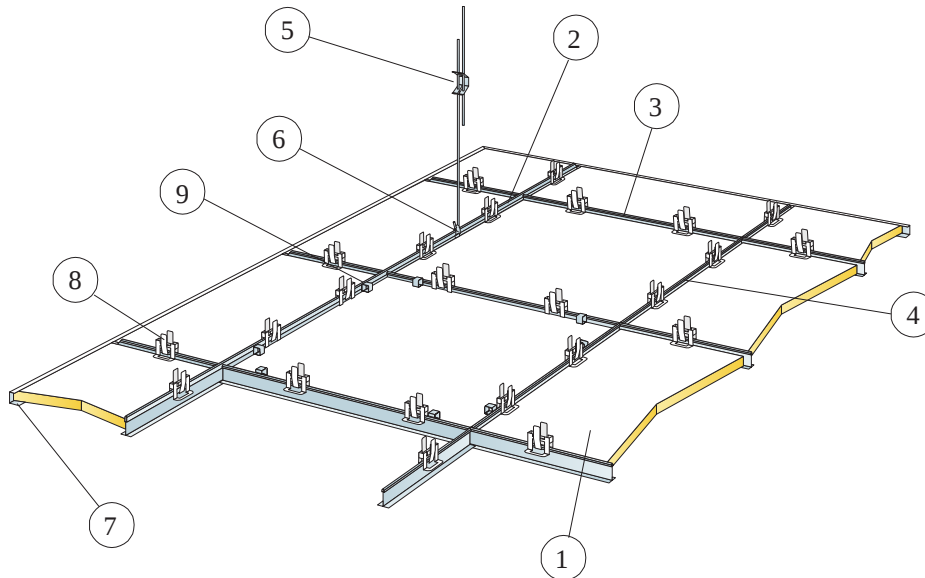

© Saint-Gobain Ecophon AB

SPECIFIKACE MNOŽSTVÍ (VČETNĚ PROŘEZU)

		Rozměry, mm
		625x625
1		2,6/m ²
2	Connect T24 nebo T15 hlavní profil, instalováno po 1250 mm	0,8m/m ²
3	Connect T24 nebo T15 vedlejší profil, L=1250 mm, instalováno po 625 mm	1,6m/m ²
4	Connect T24 nebo T15 vedlejší profil, L=600 mm	0,8m/m ²
5	Connect stavitelný závěs, kotven po 1250 mm (max. vzdál. od stěny 600 mm)	0,7/m ²
6	Connect závěs klip	0,7/m ²
7	Connect U profil, kotvení po 300	dle požadavků
8	Connect Hygiene klip 20	10/m ²
9	Connect Demo klip 20 C4, (kde je nutný přístup)	dle požadavků
Δ Min. celková hloubka systému: 150 mm		-
δ Min. demontážní hloubka: 150 mm		-

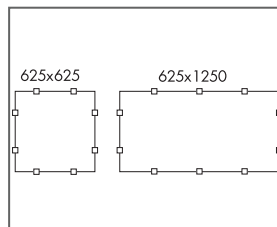

Umístění klipů

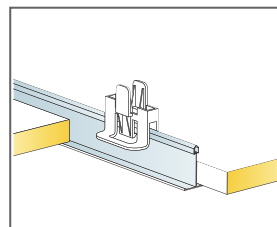

Klipy pro zajištění správného umístění panelů

Rozměry, mm	Max. zatížení rastru [N]	Min. zátěžová kapacita [N]
625x625x20	35	160

Zatížení/Zátěžová kapacita

Ecophon Hygiene Protec™ Ds

Systém Hygiene Protec™ Ds má skrytý rošt a je odolný vůči částicím; vhodný pro čisté místnosti, kde je vyžadována dezinfekce anebo pravidelné čištění. Zcela utěsněné pohlcovače mají nízké úrovně emisí, což zaručuje vysokou kvalitu vnitřního vzduchu. Jsou odolné vůči plísním a bakteriím.



Pharma Labor/Vorbereitung, Greven, Germany

SYSTÉMOVÁ ŘADA

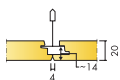

Rozměry, mm	600x600	1200x600
T24	•	•
Tloušťka (tl.)	20	20
Instalační diagram	M615	M615

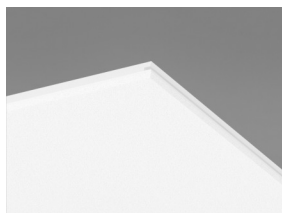

Panel Hygiene Protec Ds

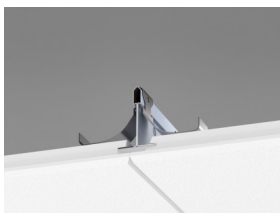

Detail Hygiene Protec Ds C1 s Klipem Hold down Ds

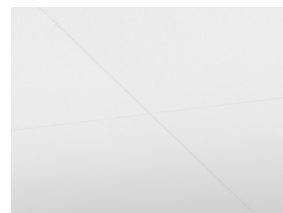
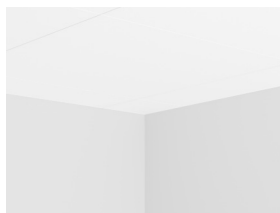

Systém Hygiene Protec Ds C1

Akustika



Zvuková pohltivost:

Výsledky zkoušek v souladu s EN ISO 354. Klasifikace podle EN ISO 11654, jednotlivé hodnoty pro NRC a SAA v souladu s ASTM C 423.

α_p , Praktický koeficient zvukové pohltivosti

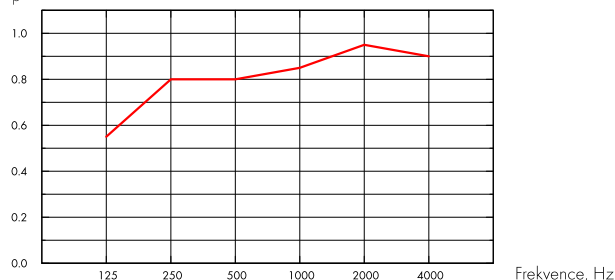

— Hygiene Protec Ds 20 mm, 200 mm o.d.s.
o.d.s = celková hloubka systému

tl. mm	o.d.s. mm	α_p , Praktický koeficient zvukové pohltivosti						α_w	absorpční třída
		125 Hz	250 Hz	500 Hz	1000 Hz	2000 Hz	4000 Hz		
20	200	0.55	0.80	0.80	0.85	0.95	0.90	0.85	B

tl. mm	o.d.s. mm	NRC	SAA
20	200	0.85	0.85

Kvalita vnitřního prostředí



Certifikáty / Označení

Eurofins Indoor Air Comfort®

IAC Gold

Francouzská emisní třída VOC

A+



Cradle to Cradle Certifikováno®



Tento výrobek je certifikován na bronzové úrovni Cradle to Cradle® (verze 4.0).



Materiálové zdraví

Tento výrobek získal certifikát C2C Certified Material Health Certificate™ na stříbrné úrovni (verze 4.0). Materiál certifikovaný C2C Material Health™ je potvrzením bezpečnosti složení výrobků a splňuje nároky na zdravotně nezávadné výrobky dle požadavků certifikovaného standardu Cradle-to-Cradle Certified.



Enviromentální stopa

	kg CO ₂ equiv/m ²	Fáze A1 až C4 životního cyklu dle EPD, ve shodě s ISO 14025 / EN 15804
Hygiene Protec Ds	7,06	



Cirkularita

Podíl recyklované složky minimálně	47%
Recyklovatelnost	Plně recyklovatelné



Požární bezpečnost

Země	Požární standard	Třída	Jádro panelů je testováno a klasifikováno jako nehořlavé podle EN ISO 1182.
Evropa	EN 13501-1	A2-s1,d0	



Odolnost vůči vlhkosti

Odolnost vůči vlhkosti třídy C, relativní vlhkost 95% a 30°, dle EN 13964:2014



Vzhled

Bílá 500, nejbližší barevný vzorek NCS S 0500-N, světelná odrazivost 84%.



Čistitelnost

Standard/Method	Frequency
Dusting	Daily
Wet wiping	Weekly
Steam cleaning	4/year
Hydrogen peroxide vapor	•



Odolnost povrchu

Odolnost produktu je 200 cyklů, testováno dle dle ISO 1199.



Chemická odolnost/ desinfekce

Chemikálie	Aktivní složka	Koncentrace	Produkt odolává běžným chemikáliím, testováno dle ISO 11998.
Ethanol	Ethanol	70%	
Chlorine	Roztok chloranu sodného (5%)	2,5%	
Virkon S	Kyselina amidosulfonová (10g/1 L H ₂ O)	1%	
Isopropanol	Isopropyl Alcohol	70%	



Odolnost vůči bakteriím a plísním

Standard/Method	Třída
ISO 846 :2019 method C (for bacterium)	0 (No growth under the microscope)
ASTM D3273-16 (for fungi)	10 (0% growth on the surface)



Čistota místnosti

Standard/Method	Třída	
ISO 14644	Particle cleanliness class	ISO 3
NF S 90-351	Microbiological class	M1/area 4
NF S 90-351	Particle elimination kinetics	CP(0,5) 1



Přístupnost

Panely jsou demontovatelné.



Montáž

Instalace dle montážního diagramu, instalačního postupu a pomocného výkresu. Dořezové panely musí být zatřeny Connect Barvou na hrany.



Hmotnost systému

	kg/m ²	Údaje o hmotnosti jsou orientační a mohou se lišit.
Hygiene Protec Ds	2,9	
Hygiene Protec Ds + Connect grid system	3,8	



Mechanické vlastnosti

Údaje o podmínkách zatížení a nosnosti viz tabulka Funkční požadavky a Mechanické vlastnosti na www.ecophon.cz.



CE

Stropní systémy Ecophon mají označení CE dle Evropského harmonizačního standardu EN 13964:2014. Stavební výrobky označené jako CE jsou podloženy Prohlášením o vlastnostech (DOP), což zákazníkům dovoluje jednoduše porovnat vlastnosti výrobků dostupných na evropském trhu.

INSTALLATION DIAGRAM (M615) FOR ECOPHON HYGIENE PROTECT™ DS. SUSPENDED INSTALLATION

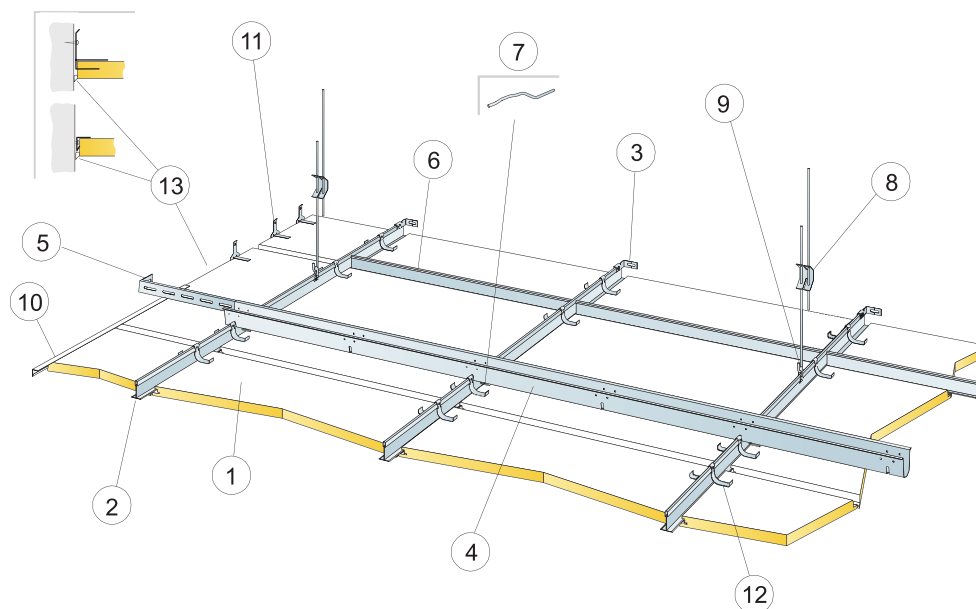

© Saint-Gobain Ecophon AB

SPECIFIKACE MNOŽSTVÍ (VČETNĚ PROŘEZU)

	Rozměry, mm	
	600x600	1200x600
1 Hygiene Protec Ds	2,8/m ²	1,4/m ²
2 Connect T24 Main Runner Pl, installed at 600 mm centres	1,7m/m ²	1,7m/m ²
3 Connect stěnová konzole pro T-profil	1/zavěšená řada hlavního profilu	
4 Connect Space Bar, installed at 1500 mm centres (max. distance from wall 300 mm)	0,7m/m ²	0,7m/m ²
5 Connect stěnová konzole, L=700 mm, pro vymezovač	1na každou řadu vymezovačů	
6 Connect T24 vedl. profil, L=600 mm	2/row of Main runner	
7 Connect závlačka pro vymezovač, instalován 1 ks na každý spoj hlavního profilu s vymezovačem	1,4/m ²	1,4/m ²
8 Connect stavitelný závěs, kovový po 1200 mm (max. vzdál. od stěny 600 mm)	0,7/m ²	0,7/m ²
9 Connect závěs klip	0,7/m ²	0,7/m ²
10 Alt. Connect Frieze lišta, po 300 mm	dle požadavků	
11 Connect Frieze konzole 0043, instalováno osově po 500 mm. Minimální prostor nad kazetou 150 mm.	2/dořezová kazeta s jedním zámkem	3/dořezová kazeta s jedním zámkem
12 Connect Hold down klip Ds	2/panel, 50-100 mm od rohu	3/panel, 50-100 mm od rohu
13 Tmel (není součástí dodávky)	dle požadavků	
Δ Min. celková hloubka systému: 170 mm	-	-
δ Min. demontážní hloubka: 30 mm	-	-

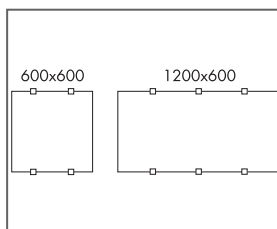
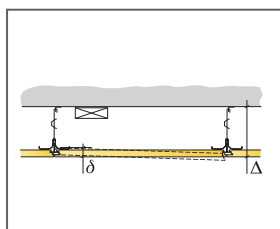

Umístění klipů

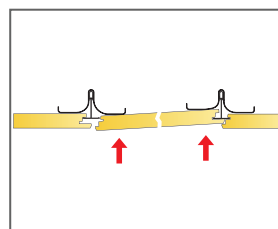

Rozměry, mm	Max. zatížení rostru [N]	Min. zářezová kapacita [N]
600x600x20	30	160
1200x600x20	30	160

Zatížení/Zářezová kapacita

Ecophon Hygiene Protec™ Air

A

Systém Hygiene Protec™Air A má viditelný rošt a je odolný vůči částicím; vhodný pro suché prostory, kde je vyžadována dezinfekce anebo pravidelné čištění. Vhodný pro prostory vyžadující řízení tlaku vzduchu. Jsou odolné vůči plísním a bakteriím a odolávají čištění parami peroxidu vodíku (HPV).



Baltendorf, Hamburg, Germany

SYSTÉMOVÁ ŘADA

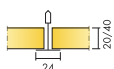

Rozměry, mm	600x600	600x600	1200x600	1200x600
T24	•	•	•	•
Tloušťka (tl.)	20	40	20	40
Instalační diagram	M469	M469	M469	M469

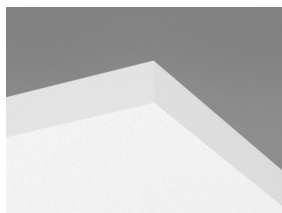

Panel Hygiene Protec Air A



Detail Protec Air A C1 s Hygienickým klipem 20



Systém Hygiene Protec Air A

Akustika



Zvuková pohltivost:

Výsledky zkoušek v souladu s normou EN ISO 354. Klasifikace v souladu s EN ISO 11654.

α_p , Praktický koeficient zvukové pohltivosti

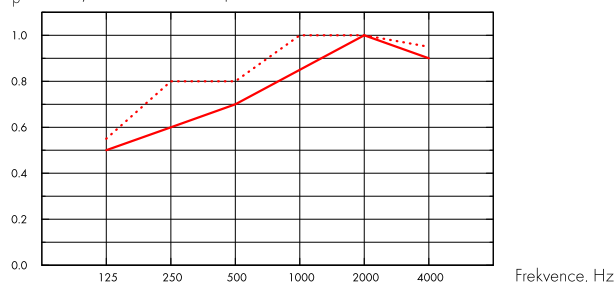

— Hygiene Protec Air A 20 mm, 200 mm o.d.s.

⋯ Hygiene Protec Air A 40 mm, 200 mm o.d.s.

o.d.s = celková hloubka systému

tl. mm	o.d.s. mm	α_p , Praktický koeficient zvukové pohltivosti						α_w	absorpční třída
		125 Hz	250 Hz	500 Hz	1000 Hz	2000 Hz	4000 Hz		
20	200	0.50	0.60	0.70	0.85	1.00	0.90	0.80	B
40	200	0.55	0.80	0.80	1.00	1.00	0.95	0.90	A

tl. mm	o.d.s. mm	NRC	SAA
20	200	0.80	0.81
40	200	0.90	0.92

Kvalita vnitřního prostředí



Certifikáty / Označení

Eurofins Indoor Air Comfort®

IAC Gold

Francouzská emisní třída VOC

A+



Enviromentální stopa



kg CO₂ equiv/m²

Hygiene Protec Air A

4,45

Fáze A1 až C4 životního cyklu dle EPD, ve shodě s ISO 14025 / EN 15804

Cirkularita



Podíl recyklované složky minimálně

38%

Recyklovatelnost

Plně recyklovatelné



Požární bezpečnost

Země	Požární standard	Třída
Evropa	EN 13501-1	A2-s1,d0

Jádro panelů je testováno a klasifikováno jako nehořlavé podle EN ISO 1182.



Odolnost vůči vlhkosti

Odolnost vůči vlhkosti třídy C, relativní vlhkost 95% a 30°, dle EN 13964:2014



Vzhled

Bílá 500, nejbližší barevný vzorek NCS S 0500-N, světelná odrazivost 84%.



Čistitelnost

Standard/Method	Frequency
Dusting	Daily
Wet wiping	Weekly
Steam cleaning	4/year
Hydrogen peroxide vapor	•



Odolnost povrchu

Odolnost produktu je 200 cyklů, testováno dle dle ISO 1199.



Chemická odolnost/ desinfekce

Chemikálie	Aktivní složka	Koncentrace
Ethanol	Ethanol	70%
Chlorine	Roztok chloranu sodného (5%)	2,5%
Virkon S	Kyselina amidosulfonová (10g/1 L H ₂ O)	1%
Isopropanol	Isopropyl Alcohol	70%

Produkt odolává běžným chemikáliím, testováno dle ISO 11998.



Odolnost vůči bakteriím a plísním

Standard/Method	Třída
ISO 846 :2019 method C (for bacterium)	0 (No growth under the microscope)
ASTM D3273-16 (for fungi)	10 (0% growth on the surface)



Čistota místnosti

Standard/Method	Třída
ISO 14644	Particle cleanliness class ISO 3
NF S 90-351	Microbiological class M1/area 4
NF S 90-351	Particle elimination kinetics CP(0,5) 1



Propustnost vzduchu

Protec Air A 20 mm	Positive pressure m ³ /(h x m ²)	Negative pressure m ³ /(h x m ²)	Positive pressure L/s/m ²	Negative pressure L/s/m ²	Protec Air A 40 mm	Positive pressure m ³ /(h x m ²)	Negative pressure m ³ /(h x m ²)	Positive pressure L/s/m ²	Negative pressure L/s/m ²	Air leak rate measured at positive respective negative room pressure up to 50 Pa (Q50) EN ISO 9972 :2015
10 (Pa)	16,1	15,0	4,0	4,2	10 (Pa)	14,6	16,9	4,0	4,7	
20 (Pa)	27,9	22,1	7,8	6,1	20 (Pa)	25,7	26,5	7,1	7,4	
30 (Pa)	38,5	27,7	10,7	7,7	30 (Pa)	35,8	34,4	9,9	9,6	
40 (Pa)	48,4	32,5	13,4	9,0	40 (Pa)	45,2	41,4	12,6	11,5	
50 (Pa) /Q50	57,8	36,8	16,1	10,2	50 (Pa) /Q50	54,3	47,8	15,1	13,3	



Přístupnost

Panely jsou demontovatelné. Min. demontážní hloubka dle instalačního diagramu. Panely jsou zajištěny pomocí Connect Hygiene klipů 20 (40), které umožňují účinné čištění panelů. Klipy lze snadno demontovat přímo nad podhledem. Pro případ, kdy je třeba zajistit přístupnost stropní dutiny, doporučujeme instalovat Connect inspekční panel C3.



Montáž

Instalace dle montážního diagramu, instalačního postupu a pomocného výkresu. Dořezové panely musí být zatřeny Connect Barvou na hrany.



Hmotnost systému

	kg/m ²	Údaje o hmotnosti jsou orientační a mohou se lišit.
Hygiene Protec Air A 20 mm	2,0	
Hygiene Protec Air A 20 mm + Connect grid system	3,0	
Hygiene Protec Air A 40 mm	3,0	
Hygiene Protec Air A 40 mm + Connect grid system	4,0	



Mechanické vlastnosti

Údaje o podmínkách zatížení a nosnosti viz tabulka Funkční požadavky a Mechanické vlastnosti na www.ecophon.cz.



CE

Stropní systémy Ecophon mají označení CE dle Evropského harmonizačního standardu EN 13964:2014. Stavební výrobky označené jako CE jsou podloženy Prohlášením o vlastnostech (DOP), což zákazníkům dovoluje jednoduše porovnat vlastnosti výrobků dostupných na evropském trhu.

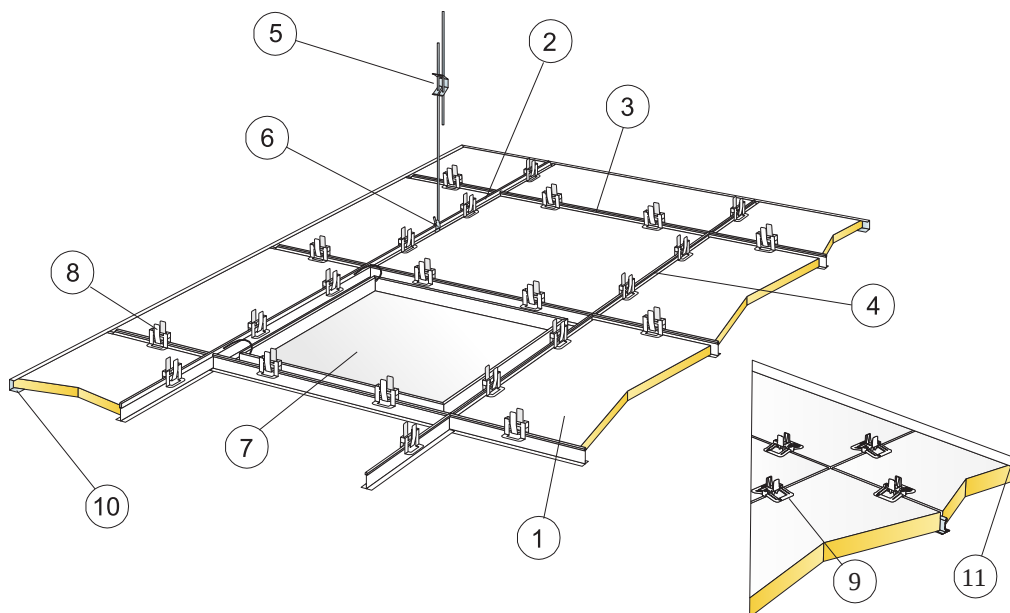

© Saint-Gobain Ecophon AB

SPECIFIKACE MNOŽSTVÍ (VČETNĚ PROŘEZU)

	Rozměry, mm	
	600x600	1200x600
1 Hygiene Protec Air A	2,8/m ²	1,4/m ²
2 Connect T24 hlavní profil, instalován po 1200 mm	0,9m/m ²	0,9m/m ²
3 Connect T24 vedlejší profil, L=1200 mm, instalován po 600 mm	1,7m/m ²	1,7m/m ²
4 Connect T24 vedlejší profil, L=600 mm	0,9m/m ²	-
5 Connect stavitelný závěs, kotven po 1200 mm (max. vzdál. od stěny 600 mm)	0,7/m ²	0,7/m ²
6 Connect závěs klip	0,7/m ²	0,7/m ²
7 Connect inspekční panel C3	dle požadavků	
8 Connect Hygiene klip 20	11/m ²	7/m ²
9 Connect Hygiene klip 40 3254	11/m ²	7/m ²
10 Connect U profil (20 mm tloušťka)	dle požadavků	
11 Connect U profil (40 mm tloušťka)	dle požadavků	
Connect Edge Sealant	dle požadavků	
Δ Min. celková hloubka systému: 150 mm	-	-
δ Min. hloubka pro demontáž, produkt 20 mm: 150 mm	-	-
δ Min. hloubka pro demontáž, produkt 40 mm: 170 mm	-	-

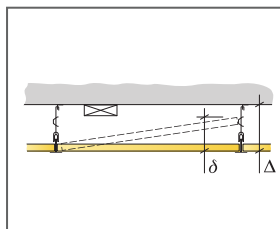

Vertikální měření

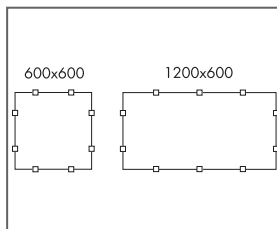

Umístění klipů

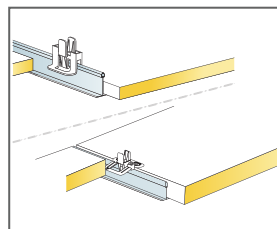

Klipy pro zajištění panelů (pro 20/40 mm panely)

Rozměry, mm	Max. zatížení rostru [N]	Min. zátižová kapacita [N]
600x600x20	50	160
600x600x40	50	160
1200x600x20	50	160
1200x600x40	50	160

Zatížení/Zátěžová kapacita

Ecophon Hygiene Performance™ A

Systém Ecophon Hygiene Performance™ A je vhodný pro vlhké prostory a odolává pokročilému čištění, například pravidelnému parnímu a vysokotlakému/nízkotlakému čištění. Povrch je odolný vůči běžným čisticím a dezinfekčním prostředkům.



SYSTÉMOVÁ ŘADA

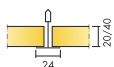

Rozměry, mm	600x600	600x600	1200x600	1200x600
T24	•	•	•	•
Tloušťka (tl.)	20	40	20	40
Instalační diagram	M395C3, M266C4	M395C3, M266C4	M395C3, M266C4	M395C3, M266C4

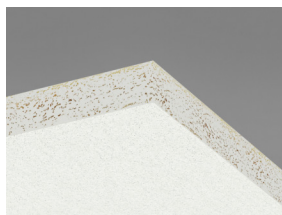

Panel Hygiene Performance A



Detail systému Hygiene Performance A C3 s Connect Hygiene klipem 20)

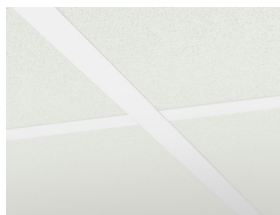

Systém Hygiene Performance A

Akustika



Zvuková pohltivost:

Výsledky zkoušek v souladu s normou EN ISO 354. Klasifikace v souladu s EN ISO 11654.

α_p , Praktický koeficient zvukové pohltivosti

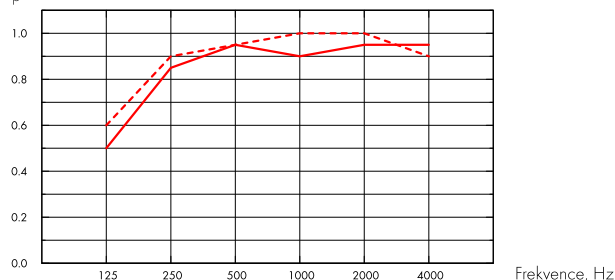

— Hygiene Performance A 20 mm, 200 mm o.d.s.

- - - Hygiene Performance A 40 mm, 200 mm o.d.s.

o.d.s = celková hloubka systému

tl. mm	o.d.s. mm	α_p , Praktický koeficient zvukové pohltivosti						α_{wv}	absorpční třída
		125 Hz	250 Hz	500 Hz	1000 Hz	2000 Hz	4000 Hz		
20	200	0.50	0.85	0.95	0.90	0.95	0.95	A	
40	200	0.60	0.90	0.95	1.00	1.00	0.90	A	

tl. mm	o.d.s. mm	NRC	SAA
20	200	0.90	0.92
40	200	0.95	0.96

Kvalita vnitřního prostředí



Certifikáty / Označení

Eurofins Indoor Air Comfort®

IAC Gold

Francouzská emisní třída VOC

A+



Cradle to Cradle Certifikováno®



Tento výrobek je certifikován na bronzové úrovni Cradle to Cradle® (verze 4.0).



Materiálové zdraví

Tento výrobek získal certifikát C2C Certified Material Health Certificate™ na stříbrné úrovni (verze 4.0). Materiál certifikovaný C2C Material Health™ je potvrzením bezpečnosti složení výrobků a splňuje nároky na zdravotně nezávadné výrobky dle požadavků certifikovaného standardu Cradle-to-Cradle Certified.



Enviromentální stopa

	kg CO ₂ equiv/m ²
Hygiene Performance A 20 mm	2,43
Hygiene Performance A 40 mm	4,22

Fáze A1 až C4 životního cyklu dle EPD, ve shodě s ISO 14025 / EN 15804



Cirkularita

Podíl recyklované složky minimálně	47%
Recyklovatelnost	Plně recyklovatelné



Požární bezpečnost

Země	Požární standard	Třída
Evropa	EN 13501-1	A2-s1,d0

Jádro panelů je testováno a klasifikováno jako nehořlavé podle EN ISO 1182.



Odolnost vůči vlhkosti

Testováno pro Třidu D, relativní vlhkost 97%, 50°C, dle EN 13964:2014.



Vzhled

Bílá 500, nejbližší barevný vzorek NCS S 0500-N, světelná odrazivost 84%.



Čistitelnost

Standard/Method	Frequency
Dusting	Daily
Wet wiping	Weekly
Steam cleaning	4/year
Low pressure cleaning	2/year
High pressure cleaning	2/year
Hydrogen peroxide vapor	•



Odolnost povrchu

Odolnost produktu je 200 cyklů, testováno dle ISO 1199.



Chemická odolnost/ desinfekce

Chemikálie	Aktivní složka	Koncentrace
Actichlor plus	NaDCC (Dichlorisokyanurát sodný)	1%
LifeClean	Oxid chloričitý	Neředěný
Ethanol	Ethanol	70%
Chlorine	Roztok chloranu sodného	2,5%
Virkon S	Peroxisíran draselný, kyselina amidosulfonová	1%
Isopropanol	Isopropyl Alcohol	70%
Acipusfoam VF59	Nitric Acid	5%
Oxivir Excel	Peroxid vodíku	0,5%
Subamac D10	kvarterní amoniová sloučenina, uhličitán sodný	1%
Suredis VT1	n-(3aminopropyl)n-dodecylpropan-1,3-diamin	1%
Enduro Chlor VE5	hydroxid draselný	1,5%
Acopusfoam VF 59	Kyselina dusičná	5%

Produkt odolává běžným chemikáliím, testováno dle ISO 11998.



Odolnost vůči bakteriím a plísním

Standard/Method	Třída
ISO 846 :2019 method C (for bacterium)	0 (No growth under the microscope)
ASTM D3273-16 (for fungi)	10 (0% growth on the surface)



Čistota místnosti

Standard/Method	Třída
ISO 14644	Particle cleanliness class ISO 4
NF S 90-351	Microbiological class M1/area 4
NF S 90-351	Particle elimination kinetics CP(0,5) 5



Přístupnost

Panely jsou demontovatelné. Min. demontážní hloubka dle instalačního diagramu. Panely jsou zajištěny pomocí Connect Hygiene klipů 20 (40), které umožňují účinné čištění panelů. Klipy lze snadno demontovat přímo nad podhledem. Pro případ, kdy je třeba zajistit přístupnost stropní dutiny, doporučujeme instalovat Connect inspekční panel C3.



Montáž

Instalace dle montážního diagramu, instalačního postupu a pomocného výkresu. Dořezové panely musí být opatřeny Connect hranovou páskou nalepenou Connect páskovým aplikátorem nebo musí být hrany jinak vhodně uzavřeny. Prostupy musí být utěsněny taktéž vhodným tmelem.



Hmotnost systému

	kg/m ²
Hygiene Performance A 20 mm	1,6
Hygiene Performance A 20 mm + Connect grid system	2,6
Hygiene Performance A 40 mm	2,6
Hygiene Performance A 40 mm + Connect grid system	3,6

Údaje o hmotnosti jsou orientační a mohou se lišit.



Mechanické vlastnosti

Údaje o podmínkách zatížení a nosnosti viz tabulka Funkční požadavky a Mechanické vlastnosti na www.ecophon.cz.



CE

Stropní systémy Ecophon mají označení CE dle Evropského harmonizačního standardu EN 13964:2014. Stavební výrobky označené jako CE jsou podloženy Prohlášením o vlastnostech (DOP), což zákazníkům dovoluje jednoduše porovnat vlastnosti výrobků dostupných na evropském trhu.

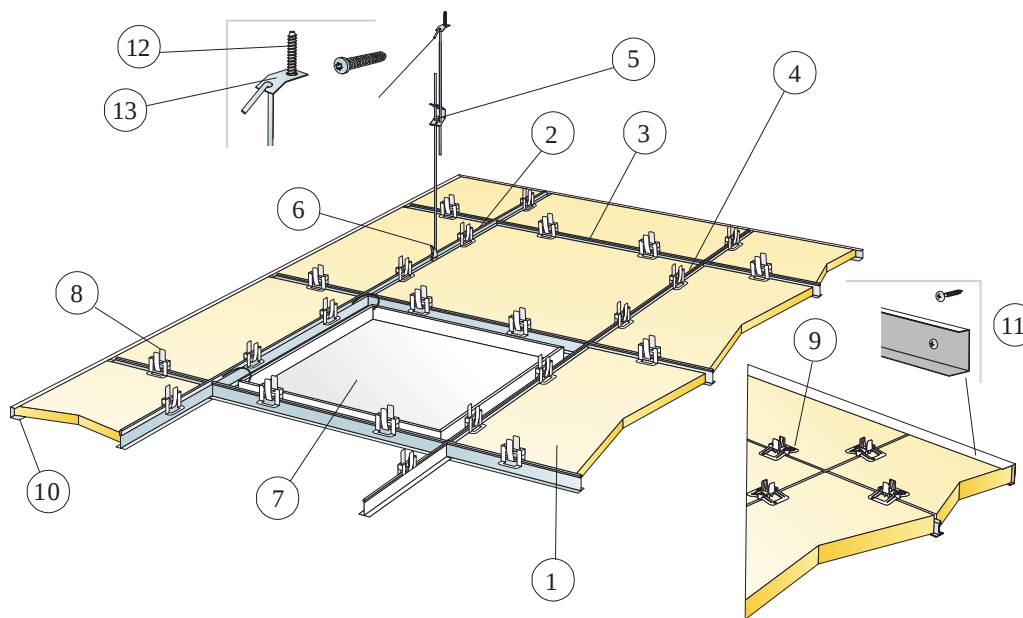

© Saint-Gobain Ecophon AB

SPECIFIKACE MNOŽSTVÍ (VČETNĚ PROŘEZU)

	Rozměry, mm	
	600x600	1200x600
1 Hygiene Performance A	2,8/m ²	1,4/m ²
2 Connect T24 hlavní profil C3 9101, instalován po 1200 mm	0,9m/m ²	0,9m/m ²
3 Connect T24 vedlejší profil C3 9103, L=600 mm	0,9m/m ²	-
4 Connect T24 vedlejší profil C3 9102, L=1200 mm, instalován po 600 mm	1,7m/m ²	1,7m/m ²
5 Connect stavitelný závěs C3, kotvení po 1200 (max. vzdálenost od stěny 600 mm)	0,7/m ²	0,7/m ²
6 Connect závěs klip	0,7/m ²	0,7/m ²
7 Connect inspekční panel C3	dle požadavků	
8 Connect Hygiene klip 20 0172	11/m ²	7/m ²
9 Connect Hygiene klip 40 3254	11/m ²	7/m ²
10 Connect U profil C3 (20 mm tloušťka)	dle požadavků	
11 Connect U profil C3 3465 (40 mm tloušťka)	dle požadavků	
12 Connect kotvení šroub C4	0,7/m ²	0,7/m ²
13 Connect instalační destička C4	0,7/m ²	0,7/m ²
Δ Min. celková hloubka systému: 150 mm	-	-
δ Min. hloubka pro demontáž, produkt 20 mm: 150 mm	-	-
δ Min. hloubka pro demontáž, produkt 40 mm: 170 mm	-	-

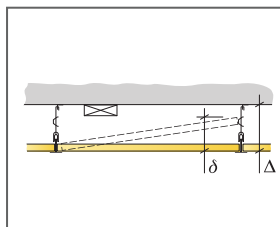

Vertikální měření

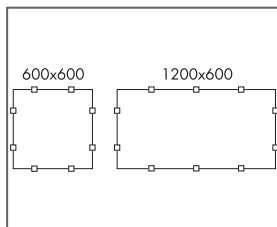

Umístění klipů

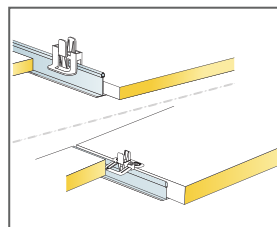

Klipy pro zajištění panelů (pro 20/40 mm panely)

Rozměry, mm	Max. zatížení rostru [N]	Min. zátižová kapacita [N]
600x600x20	50	160
600x600x40	50	160
1200x600x20	50	160
1200x600x40	50	160

Zatížení/Zátěžová kapacita

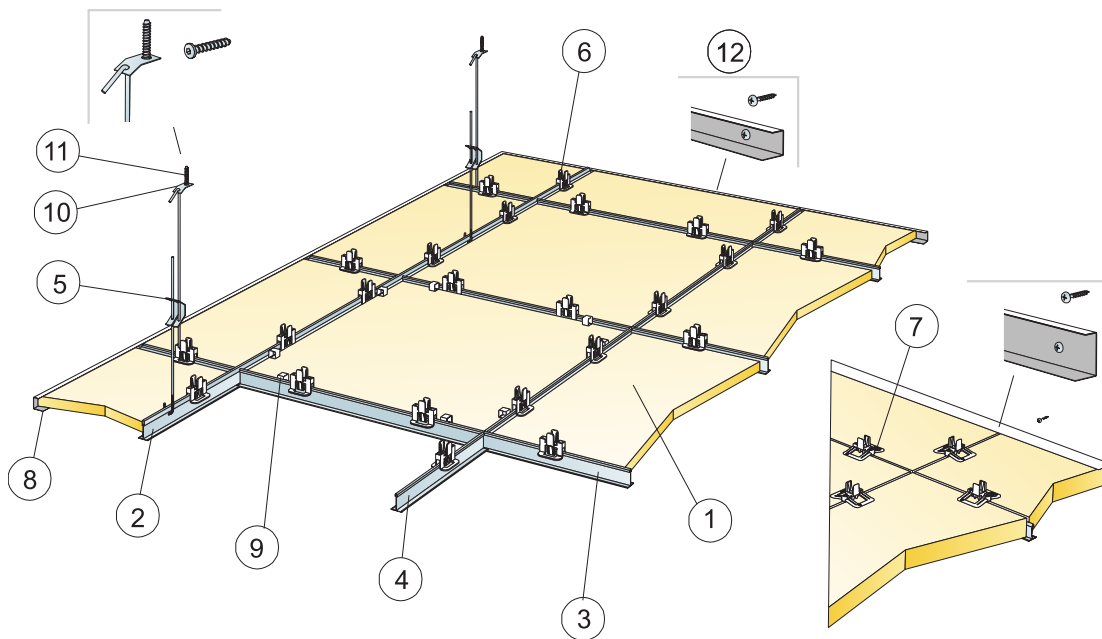

© Saint-Gobain Ecophon AB

SPECIFIKACE MNOŽSTVÍ (VČETNĚ PROŘEZU)

	Rozměry, mm	
	600x600	1200x600
1 Hygiene Performance A	2,8/m ²	1,4/m ²
2 Connect T24 hlavní profil C4, instalováno po 1200 mm	0,9m/m ²	0,9m/m ²
3 Connect T24 vedlejší profil C4, L=1200 mm, instalováno po 600 mm	1,7m/m ²	1,7m/m ²
4 Connect T24 vedlejší profil C4, L=600 mm	0,9m/m ²	-
5 Connect stavitelný závěs C4, kotvení po 1200 mm (max. vzdálenost od stěny 600 mm)	0,7/m ²	0,7/m ²
6 Connect Hygiene klip 20	11/m ²	7/m ²
7 Connect Hygiene klip 40 C4	11/m ²	7/m ²
8 Connect U profil C4, kotvení po 300 mm	dle požadavků	
9 Connect Demo klip 20 C4, (kde je nutný přístup)	dle požadavků	
10 Connect instalační destička C4	0,7/m ²	0,7/m ²
11 Connect kotevní šroub C4	0,7/m ²	0,7/m ²
12 Connect instalační šroub C4	3,4/bm U profil C4	
Δ Min. celková hloubka systému: 150 mm	-	-
δ Min. demontážní hloubka: 150 mm	-	-
δ Min. hloubka pro demontáž, produkt 40 mm: 170 mm	-	-

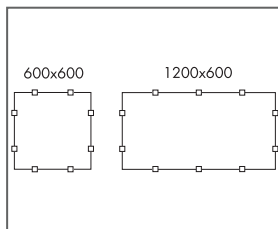
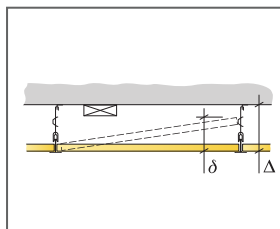

Umístění klipů

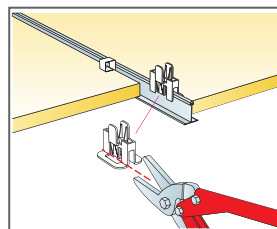

Střih Connect Hygiene klipu 20 pro inspekční panel

Rozměry, mm	Max. zatížení rastru [N]	Min. zátěžová kapacita [N]
600x600x20	50	160
600x600x40	50	160
1200x600x20	50	160
1200x600x40	50	160

Zatížení/Zátěžová kapacita

Ecophon Hygiene Performance™ B

Ecophon Hygiene Performance™ B is bonded edge-to-edge to the soffit surface, creating a ceiling with a smooth appearance. The bevelled edge creates a narrow groove between each tile. For applications where the minimum possible overall depth of system is required. Product endure abrasive wet wiping and advanced cleaning such as steam cleaning on a regular basis.



SYSTÉMOVÁ ŘADA

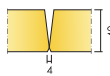

Rozměry, mm	600x600	1200x600
Přímá montáž	•	•
Tloušťka (tl.)	40	40
Instalační diagram	M638	M638

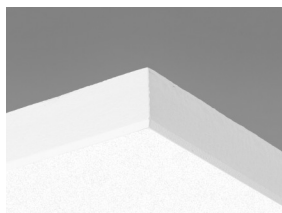

Panel Hygiene Performance B

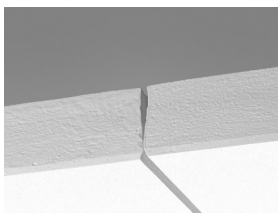

Detail systému Hygiene Performance B

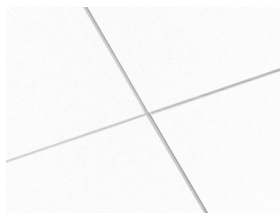

Systém Hygiene Performance B

Akustika



Zvuková pohltivost:

Výsledky zkoušek v souladu s EN ISO 354. Klasifikace podle EN ISO 11654, jednotlivé hodnoty pro NRC a SAA v souladu s ASTM C 423.

α_p , Praktický koeficient zvukové pohltivosti

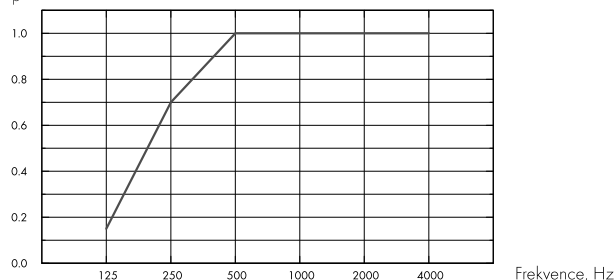

– Performance B, 43mm o.d.s.
o.d.s = celková hloubka systému

tl. mm	o.d.s. mm	α_p , Praktický koeficient zvukové pohltivosti						α_w	absorpční třída
		125 Hz	250 Hz	500 Hz	1000 Hz	2000 Hz	4000 Hz		
40	43	0.15	0.70	1.00	1.00	1.00	1.00	1.00	A

tl. mm	o.d.s. mm	NRC	SAA
40	43	0.95	0.95

Kvalita vnitřního prostředí



Certifikáty / Označení

Eurofins Indoor Air Comfort®

IAC Gold

Francouzská emisní třída VOC

A+



Cirkularita



Podíl recyklované složky minimálně

57%

Recyklovatelnost

Plně recyklovatelné

Požární bezpečnost



Země

Požární standard

Třída

Evropa

EN 13501-1

A2-s1,d0

Jádro panelů je testováno a klasifikováno jako nehořlavé podle EN ISO 1182.



Odolnost vůči vlhkosti

Třída

Class C, RH 95% and 30°C



Vzhled

Bílá 500, nejbližší barevný vzorek NCS S 0500-N, světelná odrazivost 84%.



Čistitelnost

Standard/Method	Frequency
Dusting	Daily
Wet wiping	Weekly
Steam cleaning	4/year
Hydrogen peroxide vapor	•



Odolnost povrchu

Odolnost produktu je 200 cyklů, testováno dle dle ISO 1199.



Chemická odolnost/ desinfekce

Chemikálie	Aktivní složka	Koncentrace
Actichlor plus	NaDCC (Dichlorisokyanurát sodný)	1%
LifeClean	Oxid chloričitý	Neředěný
Ethanol	Ethanol	70%
Chlorine	Roztok chloranu sodného	2,5%
Virkon S	Peroxisíran draselný, kyselina amidosulfonová	1%
Isopropanol	Isopropyl Alcohol	70%
Acipusfoam VF59	Nitric Acid	5%
Oxivir Excel	Peroxid vodíku	0,5%
Subamac D10	kvarterní amoniová sloučenina, uhličitán sodný	1%
Suredis VT1	n-(3aminopropyl)n-dodecylpropan-1,3-diamin	1%
Enduro Chlor VE5	hydroxid draselný	1,5%
Acopusfoam VF 59	Kyselina dusičná	5%

Produkt odolává běžným chemikáliím, testováno dle ISO 11998.



Odolnost vůči bakteriím a plísním

Standard/Method	Třída
ISO 846 :2019 method C (for bacterium)	0 (No growth under the microscope)
ASTM D3273-16 (for fungi)	10 (0% growth on the surface)



Čistota místnosti

Standard/Method		Třída
ISO 14644	Particle cleanliness class	ISO 4
NF S 90-351	Microbiological class	M1/area 4
NF S 90-351	Particle elimination kinetics	CP(0,5) 5



Přístupnost

Panely nejsou demontovatelné.



Montáž

Instalace dle montážního diagramu, instalačního postupu a pomocného výkresu. Dořezové panely musí být opatřeny Connect hranovou páskou nalepenou Connect páskovým aplikátorem nebo musí být hrany jinak vhodně uzavřeny. Prostupy musí být utěsněny taktéž vhodným tmelem.



Hmotnost systému

	kg/m ²	Údaje o hmotnosti jsou orientační a mohou se lišit.
Hygiene Performance B	3,7	



Mechanické vlastnosti

Větší zatížení musí být kotveno k nosné stropní konstrukci.



CE

Stropní systémy Ecophon mají označení CE dle Evropského harmonizačního standardu EN 13964:2014. Stavební výrobky označené jako CE jsou podloženy Prohlášením o vlastnostech (DOP), což zákazníkům dovoluje jednoduše porovnat vlastnosti výrobků dostupných na evropském trhu.

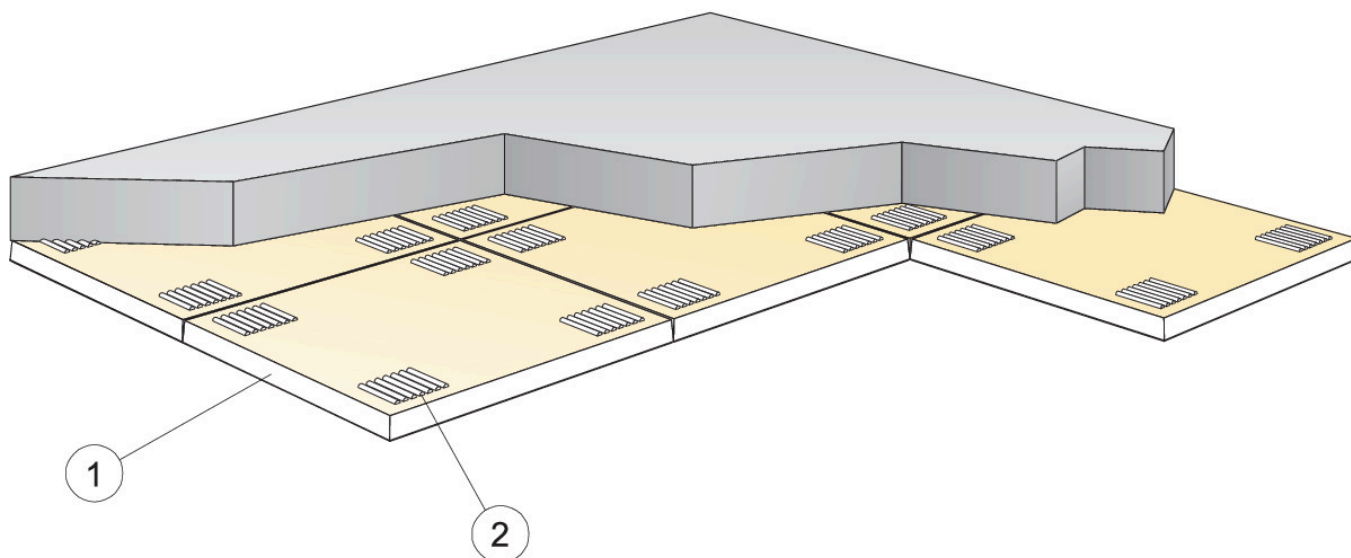

© Saint-Gobain Ecophon AB

SPECIFIKACE MNOŽSTVÍ (VČETNĚ PROŘEZU)

	Rozměry, mm	
	600x600	1200x600
1 Hygiene Performance™ B	2,8/m ²	1,4/m ²
2 Connect Absorpční lepidlo (0,25 l/m ² - 0,4 l/m ² v závislosti na podmínkách montáže)	dle požadavků	
Δ Min. celková hloubka systému: 43 mm	-	-
δ Min. demontážní hloubka: Systém je nedemontovatelný	-	-
Viditelná hrana by měla být natřena	-	-

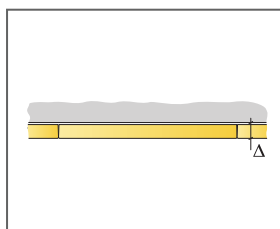

Viz specifikace množství

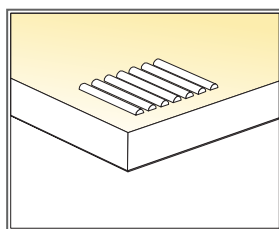

Aplikace lepidla

Rozměry, mm	Max. zatížení rastru [N]	Min. zátižová kapacita [N]
600x600x40	-	-
1200x600x40	-	-

Zatížení/Zátěžová kapacita

Ecophon Hygiene Performance™ Ds

Ecophon Hygiene Performance™ Ds je podhled se skrytým roštem a snadno odnímatelnými jednotlivými kazetami. Vhodný pro plavecké prostory; kompatibilní s prostory s vysokou vlhkostí, žíravostí a občasným přímým stykem s vodou.



SYSTÉMOVÁ ŘADA

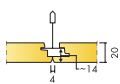

Rozměry, mm	600x600	1200x600
T24	•	•
Tloušťka (tl.)	20	20
Instalační diagram	M616C4	M616C4

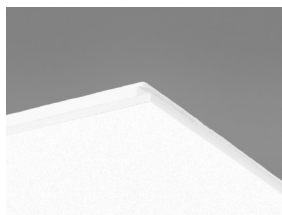

Deska Performance Ds



Detail systému Performance Ds s Connect T24 hlavním profilem C4

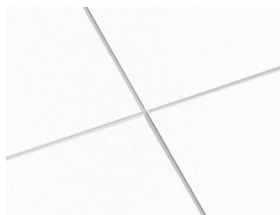

Systém Performance Ds



Akustika

Zvuková pohltivost:

Výsledky zkoušek v souladu s EN ISO 354. Klasifikace podle EN ISO 11654, jednotlivé hodnoty pro NRC a SAA v souladu s ASTM C 423.

α_p , Praktický koeficient zvukové pohltivosti

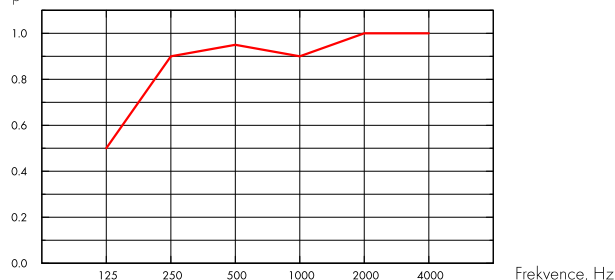

— Hygiene Performance Ds 20 mm, 200 mm o.d.s.

o.d.s = celková hloubka systému

tl. mm	o.d.s. mm	α_p , Praktický koeficient zvukové pohltivosti						α_w	absorpční třída
		125 Hz	250 Hz	500 Hz	1000 Hz	2000 Hz	4000 Hz		
20	200	0.50	0.90	0.95	0.90	1.00	1.00	0.95	A

tl. mm	o.d.s. mm	NRC	SAA
20	200	0.95	0.95



Kvalita vnitřního prostředí

Certifikáty / Označení

Eurofins Indoor Air Comfort®

IAC Gold

Francouzská emisní třída VOC

A+



Enviromentální stopa

kg CO₂
equiv/m²

Fáze A1 až C4 životního cyklu dle EPD, ve shodě s ISO 14025 / EN 15804

Hygiene Performance Ds (EN 15804+A2)

3,46



Cirkularita

Podíl recyklované složky minimálně

51%

Recyklovatelnost

Plně recyklovatelné



Požární bezpečnost

Země	Požární standard	Třída
Evropa	EN 13501-1	A2-s1,d0

Jádro panelů je testováno a klasifikováno jako nehořlavé podle EN ISO 1182.



Odolnost vůči vlhkosti

Testováno pro Třidu C, relativní vlhkost 95%, 30°C, dle EN 13964:2014.



Vzhled

Bílá 500, nejbližší barevný vzorek NCS S 0500-N, světelná odrazivost 84%.



Čistitelnost

Standard/Method	Frequency
Dusting	Daily
Wet wiping	Weekly
Steam cleaning	4/year
Hydrogen peroxide vapor	•



Odolnost povrchu

Odolnost produktu je 200 cyklů, testováno dle dle ISO 1199.



Chemická odolnost/ desinfekce

Chemikálie	Aktivní složka	Koncentrace
Actichlor plus	NaDCC (Dichlorisokyanurát sodný)	1%
LifeClean	Oxid chloričitý	Neředěný
Ethanol	Ethanol	70%
Chlorine	Roztok chloranu sodného	2,5%
Virkon S	Peroxisíran draselný, kyselina amidosulfonová	1%
Isopropanol	Isopropyl Alcohol	70%
Acipusfoam VF59	Nitric Acid	5%
Oxivir Excel	Peroxid vodíku	0,5%
Subamac D10	kvarterní amoniová sloučenina, uhličitán sodný	1%
Suredis VT1	n-(3aminopropyl)n-dodecylpropan-1,3-diamin	1%
Enduro Chlor VE5	hydroxid draselný	1,5%
Acopusfoam VF 59	Kyselina dusičná	5%

Produkt odolává běžným chemikáliím, testováno dle ISO 11998.



Odolnost vůči bakteriím a plísním

Standard/Method	Třída
ISO 846 :2019 method C (for bacterium)	0 (No growth under the microscope)
ASTM D3273-16 (for fungi)	10 (0% growth on the surface)



Čistota místnosti

Standard/Method	Třída
ISO 14644	Particle cleanliness class ISO 4
NF S 90-351	Microbiological class M1/area 4
NF S 90-351	Particle elimination kinetics CP(0,5) 5



Přístupnost

Panely jsou demontovatelné.



Montáž

Instalace dle montážního diagramu, instalačního postupu a pomocného výkresu. Dořezové panely musí být opatřeny Connect hranovou páskou nalepenou Connect páskovým aplikátorem nebo musí být hrany jinak vhodně uzavřeny. Prostupy musí být utěsněny taktéž vhodným tmelem.



Hmotnost systému

	kg/m ²	Údaje o hmotnosti jsou orientační a mohou se lišit.
Hygiene Performance Ds	2,5	
Hygiene Performance Ds + Connect grid system	3,4	



Mechanické vlastnosti

Údaje o podmínkách zatížení a nosnosti viz tabulka Funkční požadavky a Mechanické vlastnosti na www.ecophon.cz.



CE

Stropní systémy Ecophon mají označení CE dle Evropského harmonizačního standardu EN 13964:2014. Stavební výrobky označené jako CE jsou podloženy Prohlášením o vlastnostech (DOP), což zákazníkům dovoluje jednoduše porovnat vlastnosti výrobků dostupných na evropském trhu.

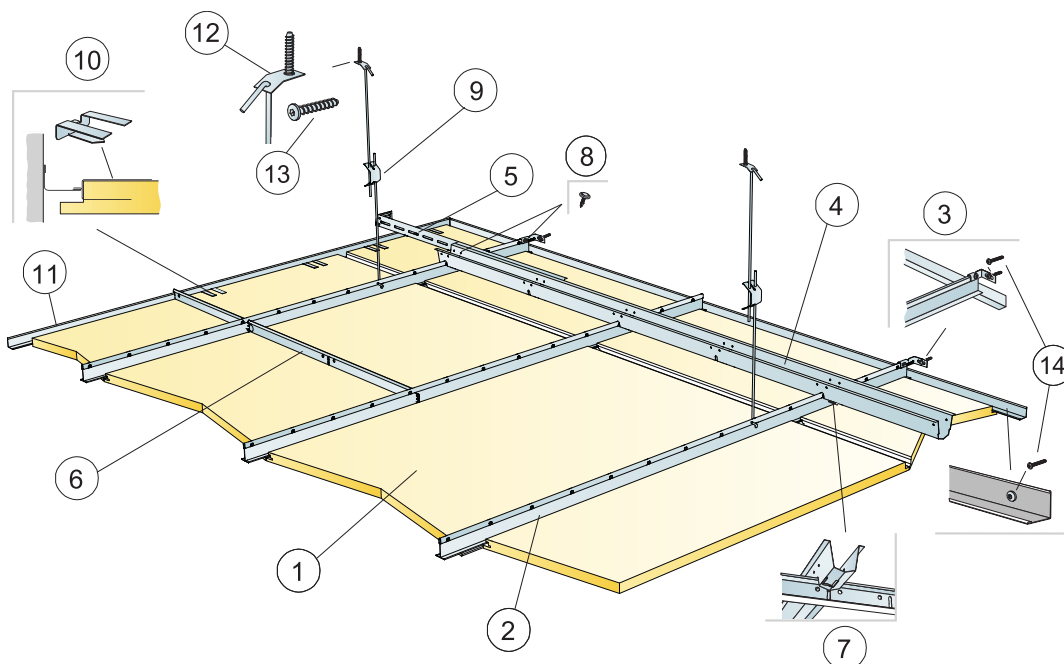

© Saint-Gobain Ecophon AB

SPECIFIKACE MNOŽSTVÍ (VČETNĚ PROŘEZU)

	Rozměry, mm	
	600x600	1200x600
1 Hygiene Performance Ds	2,8/m ²	1,4/m ²
2 Connect T24 hl. profil C4, instalován osově po 600 mm	1,7m/m ²	1,7m/m ²
3 Connect stěnová konzole C4 pro T-profil C4	1/zavěšená řada hlavního profilu	
4 Connect vymezovač C4, instalován po 1500 mm (max. vzdálenost od stěny 300 mm)	0,7m/m ²	0,7m/m ²
5 Connect stěnová konzole C4, L=700 mm, pro vymezovač	1na každou řadu vymezovačů	
6 Connect T24 vedl. profil C4, L=600 mm	2/row of Main runner	
7 Connect závlačka pro vymezovač C4, instalován 1 ks na každý spoj hlavního profilu s vymezovačem	1,4/m ²	1,4/m ²
8	-	-
9 Connect stavitelný závěs C4, kolten po 1200 mm (max. vzdál. od stěny 600 mm)	0,7/m ²	0,7/m ²
10 Connect podpůrný klip Dg20 C4	1ks/300-400 mm na každý dořezový panel s jednou originál hranou	
11 Connect obvodová lišta 15/22 C4, instalována po 300 mm	dle požadavků	
12 Connect instalační destička C4	0,7/m ²	0,7/m ²
13 Connect kotevní šroub C4	0,7/m ²	0,7/m ²
14 Connect instalační šroub C4	3,4/bm U profil C4	
Δ Min. celková hloubka systému: 385 mm	-	-
δ Min. demontážní hloubka: 30 mm	-	-

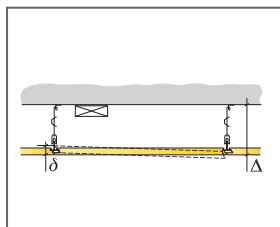

Vizte specifikaci množství

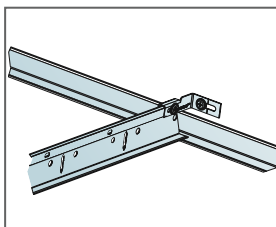

Connect hlavní profil C4 zajištěný ke zdi
Connect stěnovou konzolí C4

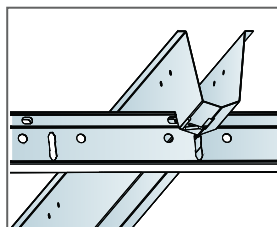

Spojení profilů pomocí Connect závlačky pro
vymezovač

Rozměry, mm	Max. zatížení rostru [N]	Min. zátižová kapacita [N]
600x600x20	40	160
1200x600x20	40	160

Zatížení/Zátěžová kapacita

Ecophon Hygiene Performance™ Plus A

Systém Ecophon Hygiene Performance™ Plus A má viditelný rošt se zcela utěsněnými robustními kazetami Hygiene Performance™ Plus A; vhodný pro vlhké prostory. Podhled odolává pokročilému čištění, například pravidelnému parnímu a vysokotlakému/nízkotlakému čištění. Povrch je odolný vůči běžným čisticím a dezinfekčním prostředkům.



Oatly, Landskrona, Sweden

SYSTÉMOVÁ ŘADA

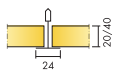

Rozměry, mm	600x600	600x600	1200x600	1200x600
T24	•	•	•	•
Tloušťka (tl.)	20	40	20	40
Instalační diagram	M466	M466	M466	M466

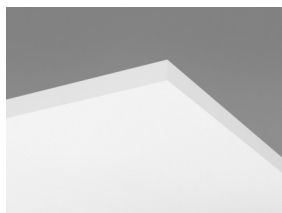

Panel Hygiene Performance Plus A



Detail systému Hygiene Performance Plus A C3 [s Connect Hygiene klipem 20]

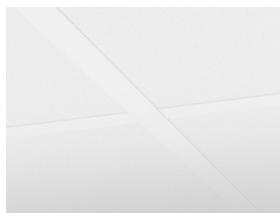

Systém Hygiene Performance Plus A

Akustika



Zvuková pohltivost:

Výsledky zkoušek v souladu s EN ISO 354. Klasifikace podle EN ISO 11654, jednotlivé hodnoty pro NRC a SAA v souladu s ASTM C 423.

α_p , Praktický koeficient zvukové pohltivosti

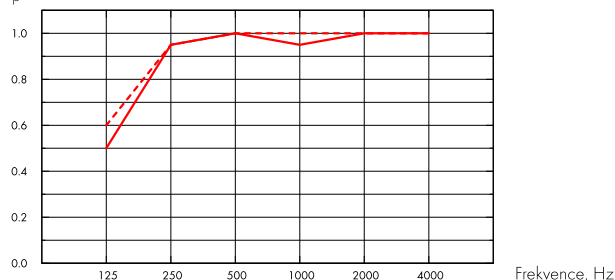

— Hygiene Performance Plus A 20 mm, 200 mm o.d.s.

- - - Hygiene Performance Plus A 40 mm, 200 mm o.d.s.

o.d.s = celková hloubka systému

tl. mm	o.d.s. mm	α_p , Praktický koeficient zvukové pohltivosti						α_w	absorpční třída
		125 Hz	250 Hz	500 Hz	1000 Hz	2000 Hz	4000 Hz		
20	200	0.50	0.95	1.00	0.95	1.00	1.00	1.00	A
40	200	0.60	0.95	1.00	1.00	1.00	1.00	1.00	A

tl. mm	o.d.s. mm	NRC	SAA
20	200	1.00	0.97
40	200	1.00	0.99

Kvalita vnitřního prostředí



Certifikáty / Označení

Eurofins Indoor Air Comfort®

IAC Gold

Francouzská emisní třída VOC

A+



Cradle to Cradle Certifikováno®



Tento výrobek je certifikován na bronzové úrovni Cradle to Cradle® (verze 4.0).



Materiálové zdraví

Tento výrobek získal certifikát C2C Certified Material Health Certificate™ na stříbrné úrovni (verze 4.0). Materiál certifikovaný C2C Material Health™ je potvrzením bezpečnosti složení výrobků a splňuje nároky na zdravotně nezávadné výrobky dle požadavků certifikovaného standardu Cradle-to-Cradle Certified.



Enviromentální stopa

	kg CO ₂ equiv/m ²	Fáze A1 až C4 životního cyklu dle EPD, ve shodě s ISO 14025 / EN 15804
Hygiene Performance Plus A, 20mm	3,22	
Hygiene Performance Plus A, 40mm	5,19	



Cirkularita

Podíl recyklované složky minimálně	44%
Recyklovatelnost	Plně recyklovatelné



Požární bezpečnost

Země	Požární standard	Třída	Jádro panelů je testováno a klasifikováno jako nehořlavé podle EN ISO 1182.
Evropa	EN 13501-1	A2-s1,d0	



Odolnost vůči vlhkosti

Testováno pro Třidu D, relativní vlhkost 97%, 50°C, dle EN 13964:2014.



Vzhled

Bílá 500, nejbližší barevný vzorek NCS S 0500-N, světelná odrazivost 84%.



Čistitelnost

Standard/Method	Frequency
Dusting	Daily
Wet wiping	Weekly
Steam cleaning	4/year
Low pressure cleaning	2/year
High pressure cleaning	2/year
Hydrogen peroxide vapor	•



Odolnost povrchu

Odolnost produktu je 200 cyklů, testováno dle ISO 1199.



Chemická odolnost/ desinfekce

Chemikálie	Aktivní složka	Koncentrace
Actichlor plus	NaDCC (Dichlorisokyanurát sodný)	1%
LifeClean	Oxid chloričitý	Neředěný
Ethanol	Ethanol	70%
Chlorine	Roztok chloranu sodného	2,5%
Virkon S	Peroxisíran draselný, kyselina amidosulfonová	1%
Isopropanol	Isopropyl Alcohol	70%
Acipusfoam VF59	Nitric Acid	5%
Oxivir Excel	Peroxid vodíku	0,5%
Subamac D10	kvarterní amoniová sloučenina, uhličitán sodný	1%
Suredis VT1	n-(3aminopropyl)n-dodecylpropan-1,3-diamin	1%
Enduro Chlor VE5	hydroxid draselný	1,5%
Acopusfoam VF 59	Kyselina dusičná	5%

Produkt odolává běžným chemikáliím, testováno dle ISO 11998.



Odolnost vůči bakteriím a plísním

Standard/Method	Třída
ISO 846 :2019 method C (for bacterium)	0 (No growth under the microscope)
ASTM D3273-16 (for fungi)	10 (0% growth on the surface)



Čistota místnosti

	Standard/Method	Třída
ISO 14644	Particle cleanliness class	ISO 4
NF S 90-351	Microbiological class	M1/area 4
NF S 90-351	Particle elimination kinetics	CP(0,5) 5



Montáž

Instalace dle montážního diagramu, instalačního postupu a pomocného výkresu. Dořezové panely musí být opatřeny Connect hranovou páskou nalepenou Connect páskovým aplikátorem nebo musí být hrany jinak vhodně uzavřeny. Prostupy musí být utěsněny taktéž vhodným tmelem.



Přístupnost

Panely jsou demontovatelné. Min. demontážní hloubka dle instalačního diagramu. Panely jsou zajištěny pomocí Connect Hygiene klipů 20 (40), které umožňují účinné čištění panelů. Klipy lze snadno demontovat přímo nad podhledem. Pro případ, kdy je třeba zajistit přístupnost stropní dutiny, doporučujeme instalovat Connect inspekční panel C3.



Hmotnost systému

	kg/m ²
Hygiene Performance Plus A 20 mm	1,5
Hygiene Performance Plus A 20 mm + Connect grid system	2,5
Hygiene Performance Plus A 40 mm	2,5
Hygiene Performance Plus A 40 mm+ Connect grid system	3,5

Údaje o hmotnosti jsou orientační a mohou se lišit.



Mechanické vlastnosti

Údaje o podmínkách zatížení a nosnosti viz tabulka Funkční požadavky a Mechanické vlastnosti na www.ecophon.cz.



CE

Stropní systémy Ecophon mají označení CE dle Evropského harmonizačního standardu EN 13964:2014. Stavební výrobky označené jako CE jsou podloženy Prohlášením o vlastnostech (DOP), což zákazníkům dovoluje jednoduše porovnat vlastnosti výrobků dostupných na evropském trhu.

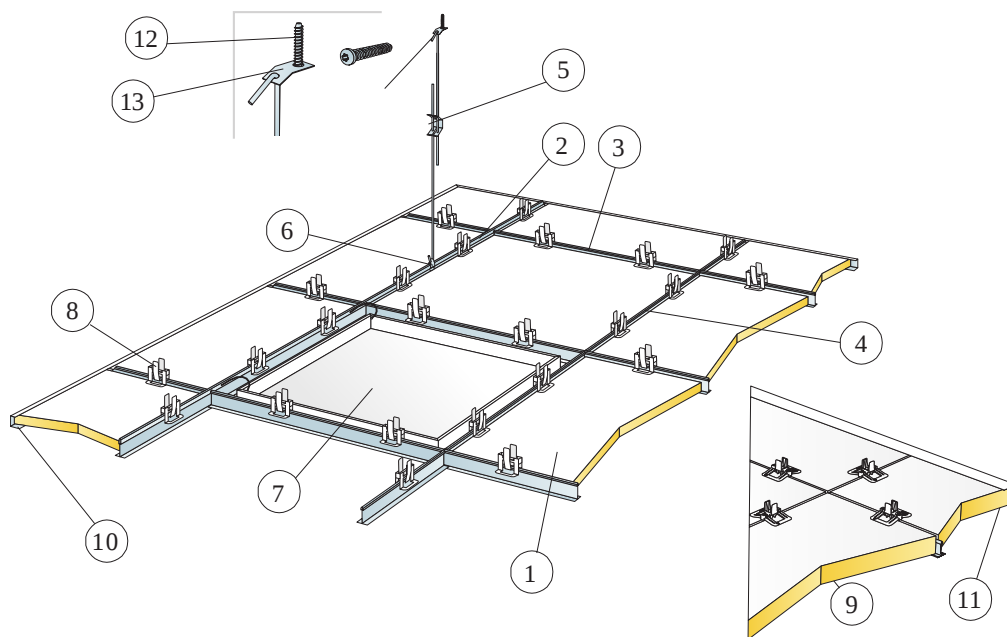

© Saint-Gobain Ecophon AB

SPECIFIKACE MNOŽSTVÍ (VČETNĚ PROŘEZU)

	Rozměry, mm	
	600x600	1200x600
1 Hygiene Performance Plus A	2,8/m ²	1,4/m ²
2 Connect T24 hlavní profil C3 9101, instalován po 1200 mm	0,9m/m ²	0,9m/m ²
3 Connect T24 vedlejší profil C3 9102, L=1200 mm, instalován po 600 mm	1,7m/m ²	1,7m/m ²
4 Connect T24 vedlejší profil C3 9103, L=600 mm	0,9m/m ²	-
5 Connect stavitelný závěs C3, kotvení po 1200 (max. vzdálenost od stěny 600 mm)	0,7/m ²	0,7/m ²
6 Connect závěs klip	0,7/m ²	0,7/m ²
7 Connect inspekční panel C3	dle požadavků	
8 Connect Hygiene klip 20	11/m ²	7/m ²
9 Connect Hygiene klip 40	11/m ²	7/m ²
10 Connect U profil C3 (20 mm tloušťka)	dle požadavků	
11 Connect U profil C3 3465 (40 mm tloušťka)	dle požadavků	
12 Connect kotvení šroub C4	0,7/m ²	0,7/m ²
13 Connect instalační destička C4	0,7/m ²	0,7/m ²
Δ Min. celková hloubka systému: 150 mm	-	-
δ Min. hloubka pro demontáž, produkt 20 mm: 150 mm	-	-
δ Min. hloubka pro demontáž, produkt 40 mm: 170 mm	-	-

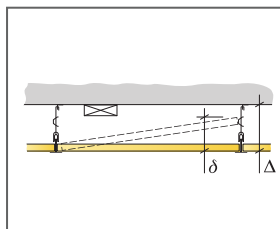

Vertikální měření

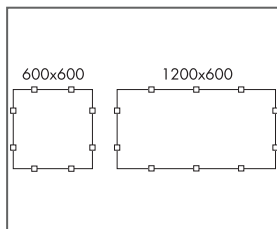

Umístění klipů

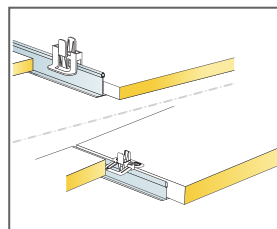

Klipy pro zajištění panelů (pro 20/40 mm panely)

Rozměry, mm	Max. zatížení rostru [N]	Min. zátižová kapacita [N]
600x600x20	50	160
600x600x40	50	160
1200x600x20	50	160
1200x600x40	50	160

Zatížení/Zátěžová kapacita

Ecophon Hygiene Performance™ Baffle

Ecophon Hygiene Performance™ Baffle je snadno čistitelný systém se svislými prvky absorbujícími zvuk; vhodný pro vlhké prostory. Prvky odolávají pokročilému čištění, například pravidelnému parnímu a vysokotlakému/nízkotlakému čištění.

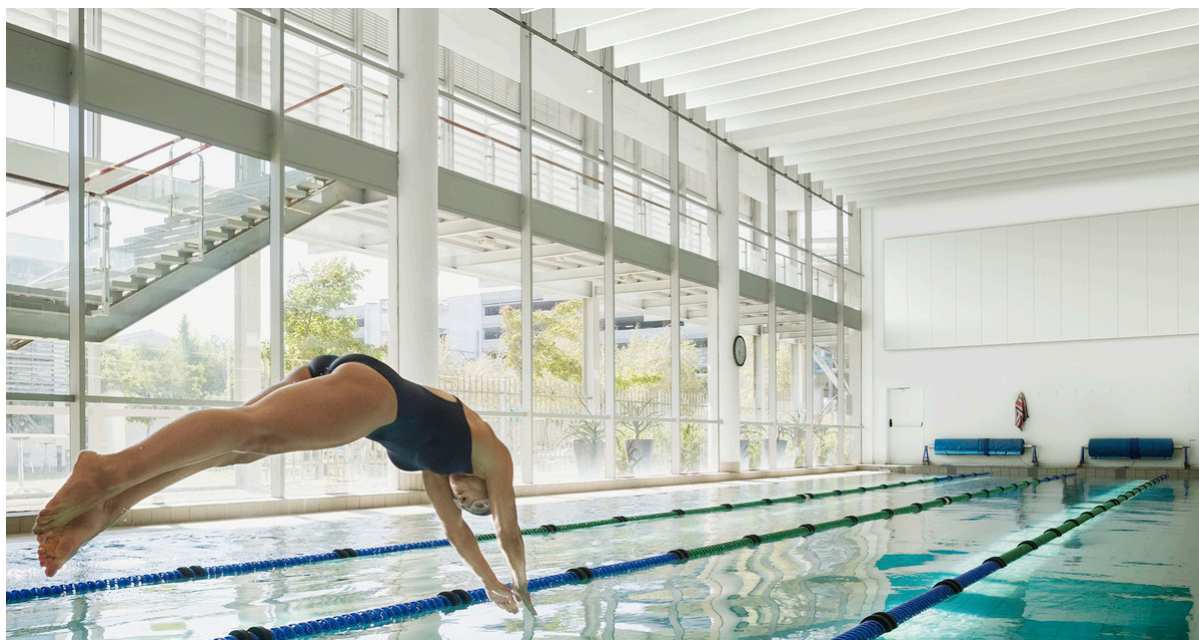

SYSTÉMOVÁ ŘADA



Rozměry, mm	1200x600
T24	•
Tloušťka (tl.)	50
Instalační diagram	M492C3, M493C3, M494C4

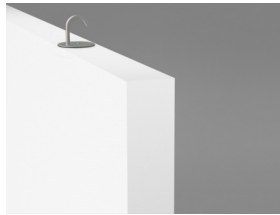

Solo Baffle/hák

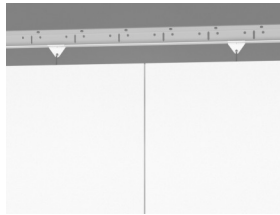

Hygiene Performance Baffle C4

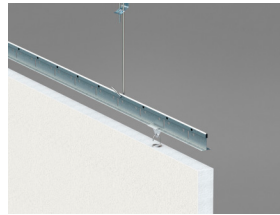

Hygiene Performance Baffle C4

Akustika



Zvuková pohltivost:

Výsledky zkoušek v souladu s normou EN ISO 354 z r. 2003. Pozn.: Výsledky ukazují, že nejsou srovnatelné s výsledky starší verze této normy, v důsledku rozdílných testovacích metod. Klasifikace v souladu s EN ISO 11654 a jednotlivými hodnotami pro NRC a SAA v souladu s ASTM C 423.

α_p , Praktický koeficient zvukové pohltivosti

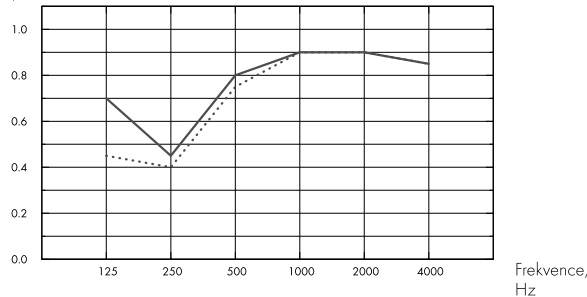

... Performance Baffle orientované v obdélníkových obrazcích, cca 1,3 baffle/m² stropní plochy, 600 mm o.d.s.

– Performance Baffle orientované v obdélníkových obrazcích, cca 1,3 baffle/m² stropní plochy, 600 mm o.d.s.

o.d.s = celková hloubka systému

	tl. mm	o.d.s. mm	α_p , Praktický koeficient zvukové pohltivosti						α_w	absorpční třída
			125 Hz	250 Hz	500 Hz	1000 Hz	2000 Hz	4000 Hz		
in rows	50	600	0.45	0.40	0.75	0.90	0.90	0.85	0.70	C
in rectangles	50	600	0.70	0.45	0.80	0.90	0.90	0.85	0.75	C

	tl. mm	o.d.s. mm	NRC	SAA
in rows	50	600	0.75	0.73
in rectangles	50	600	0.75	0.77

Kvalita vnitřního prostředí



Certifikáty / Označení

Eurofins Indoor Air Comfort®

IAC Gold

Francouzská emisní třída VOC

A+



Cradle to Cradle Certifikováno®



Tento výrobek je certifikován na bronzové úrovni Cradle to Cradle® (verze 4.0).



Materiálové zdraví

Tento výrobek získal certifikát C2C Certified Material Health Certificate™ na stříbrné úrovni (verze 4.0). Materiál certifikovaný C2C Material Health™ je potvrzením bezpečnosti složení výrobků a splňuje nároky na zdravotně nezávadné výrobky dle požadavků certifikovaného standardu Cradle-to-Cradle Certified.



Enviromentální stopa

	kg CO ₂ equiv/m ²	Fáze A1 až C4 životního cyklu dle EPD, ve shodě s ISO 14025 / EN 15804
Hygiene Performance Baffle	8,30	



Cirkularita

Podíl recyklované složky minimálně	57%
Recyklovatelnost	Plně recyklovatelné



Požární bezpečnost

Země	Požární standard	Třída	Jádro panelů je testováno a klasifikováno jako nehořlavé podle EN ISO 1182.
Evropa	EN 13501-1	A2-s1,d0	



Odolnost vůči vlhkosti

Testováno pro Třidu C, relativní vlhkost 95%, 30°C, dle EN 13964:2014.



Vzhled

Bílá 500, nejbližší barevný vzorek NCS S 0500-N, světelná odrazivost 84%.



Čistitelnost

Standard/Method	Frequency
Dusting	Daily
Wet wiping	Weekly
Steam cleaning	4/year
Low pressure cleaning	2/year
High pressure cleaning	2/year
Hydrogen peroxide vapor	•



Odolnost povrchu

Odolnost produktu je 200 cyklů, testováno dle dle ISO 1199.



Chemická odolnost/ desinfekce

Chemikálie	Aktivní složka	Koncentrace
Actichlor plus	NaDCC (Dichlorisokyanurát sodný)	1%
LifeClean	Oxid chloričitý	Neředěný
Ethanol	Ethanol	70%
Chlorine	Roztok chloranu sodného	2,5%
Virkon S	Peroxisíran draselný, kyselina amidosulfonová	1%
Isopropanol	Isopropyl Alcohol	70%
Acipusfoam VF59	Nitric Acid	5%
Oxivir Excel	Peroxid vodíku	0,5%
Subamac D10	kvarterní amoniová sloučenina, uhličitán sodný	1%
Suredis VT1	n-(3aminopropyl)n-dodecylpropan-1,3-diamin	1%
Enduro Chlor VE5	hydroxid draselný	1,5%
Acopusfoam VF 59	Kyselina dusičná	5%

Produkt odolává běžným chemikáliím, testováno dle ISO 11998.



Odolnost vůči bakteriím a plísním

Standard/Method	Třída
ISO 846 :2019 method C (for bacterium)	0 (No growth under the microscope)
ASTM D3273-16 (for fungi)	10 (0% growth on the surface)



Čistota místnosti

Standard/Method	Třída
ISO 14644	Particle cleanliness class ISO 4
NF S 90-351	Microbiological class M1/area 4
NF S 90-351	Particle elimination kinetics CP(0,5) 5



Přístupnost

Panely jsou demontovatelné.



Montáž

Instalace dle montážního diagramu, instalačního postupu a pomocného výkresu. Dořezové panely musí být zatřeny Connect Barvou na hrany.



Hmotnost systému

	kg/m ²	Údaje o hmotnosti jsou orientační a mohou se lišit.
Hygiene Performance Baffle	4,8	



Mechanické vlastnosti

Údaje o podmínkách zatížení a nosnosti viz tabulka Funkční požadavky a Mechanické vlastnosti na www.ecophon.cz.



CE

Stropní systémy Ecophon mají označení CE dle Evropského harmonizačního standardu EN 13964:2014. Stavební výrobky označené jako CE jsou podloženy Prohlášením o vlastnostech (DOP), což zákazníkům dovoluje jednoduše porovnat vlastnosti výrobků dostupných na evropském trhu.

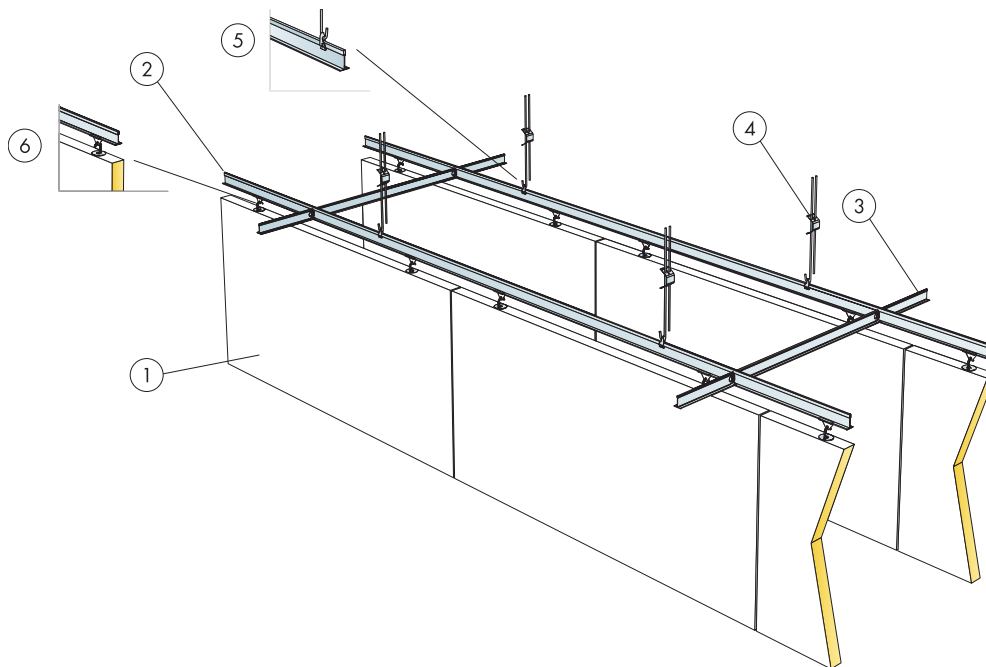

© Saint-Gobain Ecophon AB

SPECIFIKACE MNOŽSTVÍ (VČETNĚ PROŘEZU)

		Rozměry, mm
		1200x600
1	Hygiene Performance Baffle	1,4/m ²
2	Connect T24 hlavní profil C3 9101, instalováno po 600 mm	1,7m/m ²
3	Connect T24 vedlejší profil C3 9103, l=600 mm, instalováno po 1800 mm	0,6m/m ²
4	Connect stavitelný závěs C3	1,4/m ²
5	Connect závěs klip	1,4/m ²
6	Connect Baffle klip C3	2,8/m ²

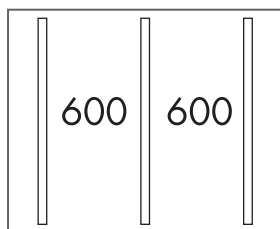

Instalace v řadách

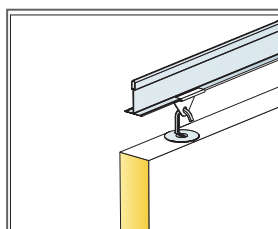

Detail zavěšení

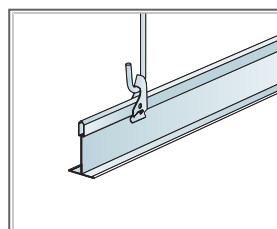

Zavěšení pomocí stavitelného závěsu a závěs klipu

Rozměry, mm	Max. zatížení rostru [N]	Mín. zátěžová kapacita [N]
1200x600x50	0	160

Zatížení/Zátěžová kapacita

INSTALAČNÍ DIAGRAM (M493C3) PRO ECOPHON HYGIENE PERFORMANCE™ BAFFLE C3 (OBDELNÍKOVÝ VZOR)

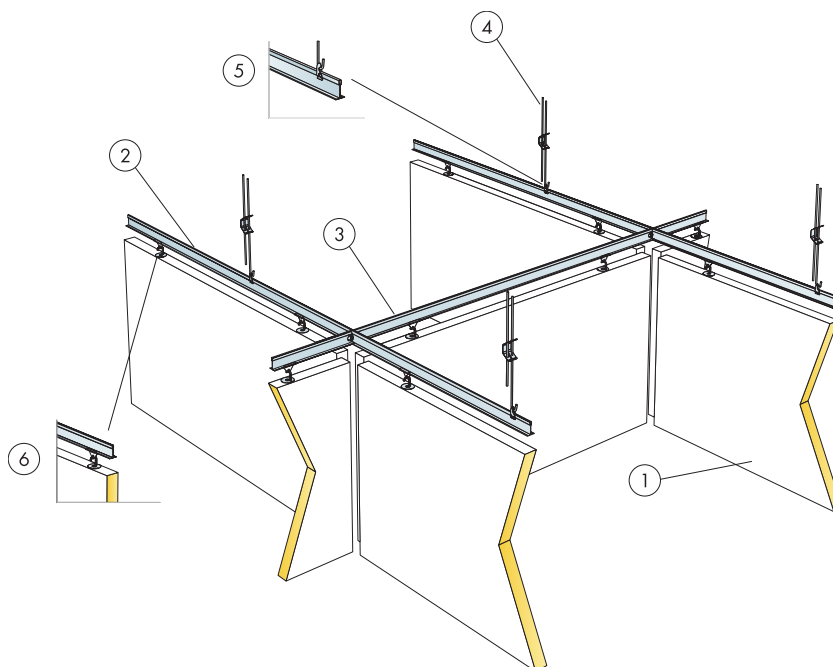

© Saint-Gobain Ecophon AB

SPECIFIKACE MNOŽSTVÍ (VČETNĚ PROŘEZU)

		Rozměry, mm
		1200x600
1	Hygiene Performance Baffle	1,3/m ²
2	Connect T24 hlavní profil C3, instalováno po 1250 mm	0,8m/m ²
3	Connect T24 vedlejší profil C3 9105, L=1250 mm, instalováno po 1300 mm	0,8m/m ²
4	Connect stavitelný závěs C3	0,7/m ²
5	Connect závěs klip	0,7/m ²
6	Connect Baffle klip C3	2,5/m ²

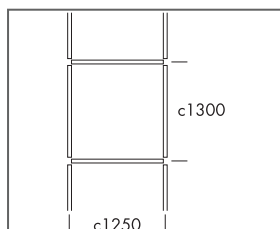

Instalace do obdelníků

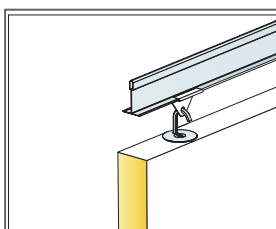

Detail zavěšení

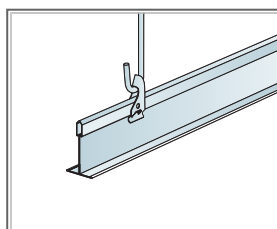

Zavěšení pomocí stavitelného závěsu a závěs klipu

Rozměry, mm	Max. zatížení rostru [N]	Min. zátižová kapacita [N]
1200x600x50	0	160

Zatížení/Zátěžová kapacita

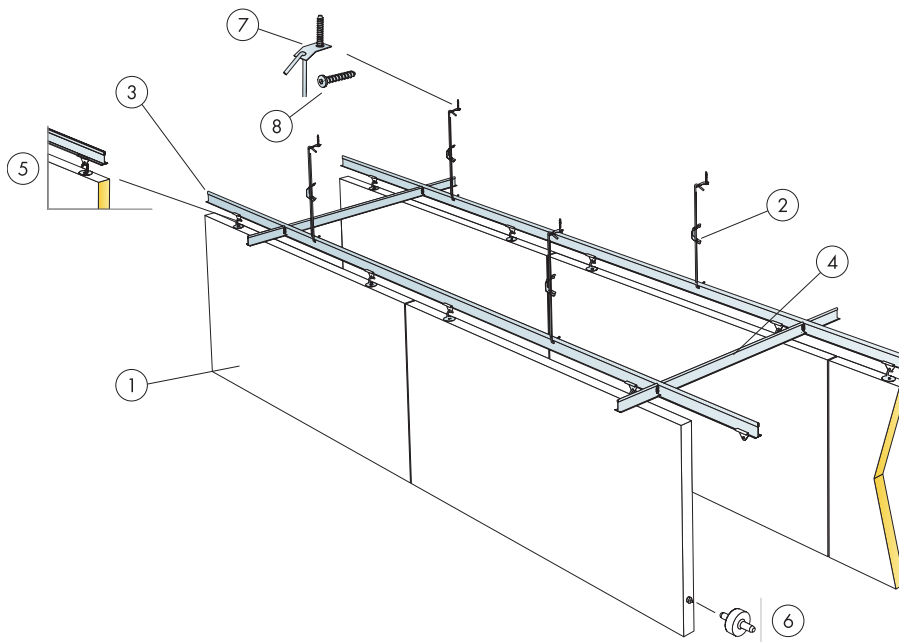

© Saint-Gobain Ecophon AB

SPECIFIKACE MNOŽSTVÍ (VČETNĚ PROŘEZU)

		Rozměry, mm
		1200x600
1	Hygiene Performance Baffle	1,4/m ²
2	Connect stavitelný závěs C4	1,4/m ²
3	Connect T24 hl. profil C4, instalován osově po 600 mm	1,7m/m ²
4	Connect T24 vedlejší profil C4, l=600 mm, montovaný osově po 1800 mm	0,6m/m ²
5	Connect Baffle klip C4	2,8/m ²
6	Connect vodičí spojka, instalována po 1200mm/ 1800mm osově	2,8/m ²
7	Connect instalační destička C4	1,4/m ²
8	Connect kotvení šroub C4	1,4/m ²

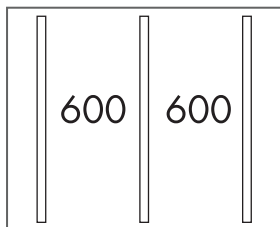

Instalace v řadách

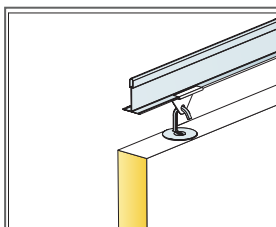

Detail zavěšení

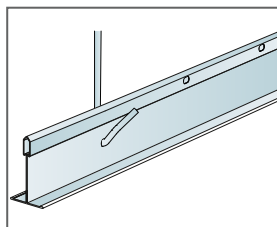

Zavěšení pomocí Connect stavitelného závěsu C4

Rozměry, mm	Max. zatížení rastro [N]	Min. zátižová kapacita [N]
1200x600x50	0	160

Zatížení/Zátěžová kapacita

Ecophon Hygiene Performance™ Wall

Ecophon Hygiene Performance™ Wall je snadno čistitelný systém s nástěnnými panely absorbujícími zvuk; vhodný pro vlhké prostory. Panely odolávají pokročilému čištění, například pravidelnému parnímu a vysokotlakému/nízkotlakému čištění.



TAVS kitchen, Tampere, Finland

SYSTÉMOVÁ ŘADA

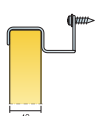

Rozměry, mm	1200x600
Speciální montáž	•
Tloušťka (tl.)	40
Instalační diagram	M467

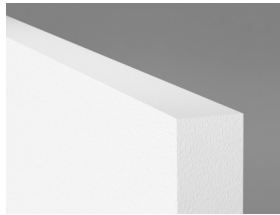

Hygiene Performance Wall

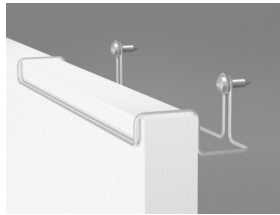

Connect stěnová konzole C3



Systém Hygiene Performance Wall C3

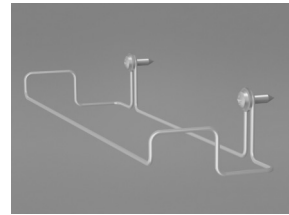

Connect stěnová konzole C3 pro stěnové panely Advance a Foodtec

Akustika



Zvuková pohltivost:

Výsledky zkoušek v souladu s normou EN ISO 354. Klasifikace v souladu s EN ISO 11654.

α_p , Praktický koeficient zvukové pohltivosti

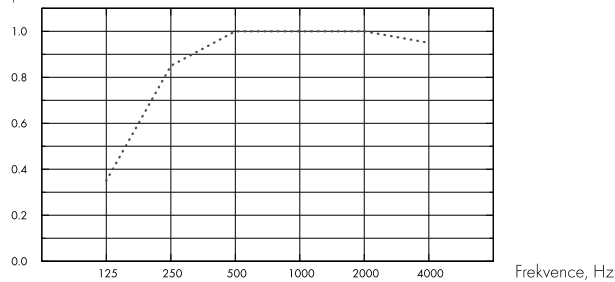

... Hygiene Performance Wall, 80 mm o.d.s.

o.d.s = celková hloubka systému

tl. mm	o.d.s. mm	α_p , Praktický koeficient zvukové pohltivosti						α_{wv}	absorpční třída
		125 Hz	250 Hz	500 Hz	1000 Hz	2000 Hz	4000 Hz		
40	80	0.35	0.85	1.00	1.00	1.00	0.95	1.00	A

tl. mm	o.d.s. mm	NRC	SAA
40	80	0.95	0.95

Kvalita vnitřního prostředí



Certifikáty / Označení

Eurofins Indoor Air Comfort®

IAC Gold

Francouzská emisní třída VOC

A+



Cradle to Cradle Certifikováno®



Tento výrobek je certifikován na bronzové úrovni Cradle to Cradle® (verze 4.0).



Materiálové zdraví

Tento výrobek získal certifikát C2C Certified Material Health Certificate™ na stříbrné úrovni (verze 4.0). Materiál certifikovaný C2C Material Health™ je potvrzením bezpečnosti složení výrobků a splňuje nároky na zdravotně nezávadné výrobky dle požadavků certifikovaného standardu Cradle-to-Cradle Certified.



Enviromentální stopa

	kg CO ₂ equiv/m ²
Hygiene Performance Wall	7,13

Fáze A1 až C4 životního cyklu dle EPD, ve shodě s ISO 14025 / EN 15804



Cirkularita

Podíl recyklované složky minimálně	54%
Recyklovatelnost	Plně recyklovatelné



Požární bezpečnost

Země	Požární standard	Třída
Evropa	EN 13501-1	A2-s1,d0

Jádro panelů je testováno a klasifikováno jako nehořlavé podle EN ISO 1182.



Odolnost vůči vlhkosti

Testováno pro Třidu C, relativní vlhkost 95%, 30°C, dle EN 13964:2014.



Vzhled

Bílá 500, nejbližší barevný vzorek NCS S 0500-N, světelná odrazivost 84%.



Čistitelnost

Standard/Method	Frequency
Dusting	Daily
Wet wiping	Weekly
Steam cleaning	4/year
Low pressure cleaning	2/year
High pressure cleaning	2/year
Hydrogen peroxide vapor	•



Odolnost povrchu

Odolnost produktu je 200 cyklů, testováno dle dle ISO 1199.



Chemická odolnost/ desinfekce

Chemikálie	Aktivní složka	Koncentrace
Actichlor plus	NaDCC (Dichlorisokyanurát sodný)	1%
LifeClean	Oxid chloričitý	Neředěný
Ethanol	Ethanol	70%
Chlorine	Roztok chloranu sodného	2,5%
Virkon S	Peroxo­síran draselný, kyselina amidosulfonová	1%
Isopropanol	Isopropyl Alcohol	70%
Acipusfoam VF59	Nitric Acid	5%
Oxivir Excel	Peroxid vodíku	0,5%
Subamac D10	kvarterní amoniová sloučenina, uhličitan sodný	1%
Suredis VT1	n-(3aminopropyl)n-dodecylpropan-1,3-diamin	1%
Enduro Chlor VE5	hydroxid draselný	1,5%
Acopusfoam VF 59	Kyselina dusičná	5%

Produkt odolává běžným chemikáliím, testováno dle ISO 11998.



Odolnost vůči bakteriím a plísním

Standard/Method	Třída
ISO 846 :2019 method C (for bacterium)	0 (No growth under the microscope)
ASTM D3273-16 (for fungi)	10 (0% growth on the surface)



Čistota místnosti

	Standard/Method	Třída
ISO 14644	Particle cleanliness class	ISO 4
NF S 90-351	Microbiological class	M1/area 4
NF S 90-351	Particle elimination kinetics	CP(0,5) 5



Přístupnost

Panely jsou demontovatelné.



Montáž

Instalace dle montážního diagramu, instalačního postupu a pomocného výkresu. Informace o minimální celkové hloubce systému viz specifikace množství.



Hmotnost systému

	kg/m ²
Hygiene Performance Wall	4,0

Údaje o hmotnosti jsou orientační a mohou se lišit.



Mechanické vlastnosti

Údaje o podmínkách zatížení a nosnosti viz tabulka Funkční požadavky a Mechanické vlastnosti na www.ecophon.cz.



CE

Stropní systémy Ecophon mají označení CE dle Evropského harmonizačního standardu EN 13964:2014. Stavební výrobky označené jako CE jsou podloženy Prohlášením o vlastnostech (DOP), což zákazníkům dovoluje jednoduše porovnat vlastnosti výrobků dostupných na evropském trhu.

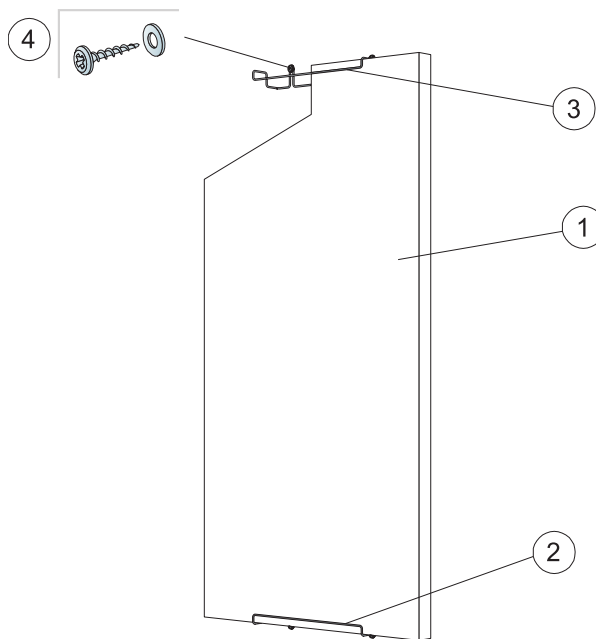

© Saint-Gobain Ecophon AB

SPECIFIKACE MNOŽSTVÍ (VČETNĚ PROŘEZU)

		Rozměry, mm
		1200x600
1	Hygiene Performance Wall	1,4/m ²
2	Connect stěnová konzole C3, vertikální instalace	2/panel
3	Connect stěnová konzole C3, horizontální instalace	4/panel
4	Šroub, A2 třída (nedodává Ecophon)	2/stěnová konzole
Δ Min. celková hloubka systému: 90 mm		-

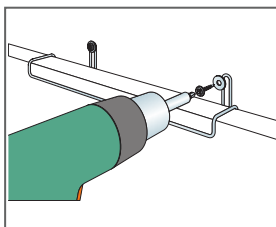
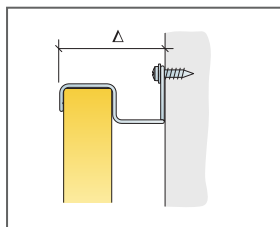

Instalace na stěnu pomocí šroubů z nerezové oceli (A2)

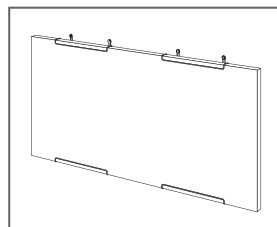

Horizontální instalace Performance Wall C3

Rozměry, mm	Max. zatížení rastru [N]	Min. zátižová kapacita [N]
1200x600x40	0	-

Zatížení/Zátěžová kapacita

Ecophon Hygiene Performance™ Care Wall

Ecophon Hygiene Performance™ Care Wall je snadno čistitelný systém nástěnných panelů absorbujících zvuk pro použití ve zdravotnictví a dalších oblastech se zvýšenými hygienickými standardy. Povrch je odolný vůči běžným čisticím a dezinfekčním prostředkům. Panely odolávají parnímu čištění.



Healthcare launch 2019, Sweden

SYSTÉMOVÁ ŘADA

 Rozměry, mm	2700x1200
Thinline Profil	•
Tloušťka (tl.)	40
Instalační diagram	M610

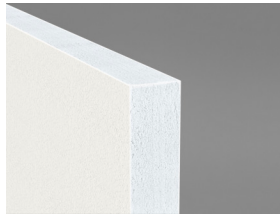

Hygiene Performance Care Wall



Hygiene Performance Care Wall system with Connect Thinline profiles

Akustika



Zvuková pohltivost:

Výsledky zkoušek v souladu s normou EN ISO 354. Klasifikace v souladu s EN ISO 11654.

α_p , Praktický koeficient zvukové pohltivosti

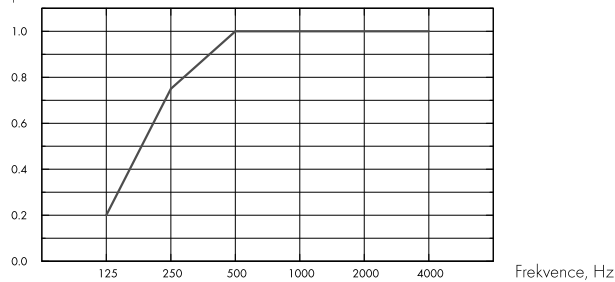

– Hygiene Performance Care Wall 40 mm, 50 mm o.d.s.

o.d.s = celková hloubka systému

tl. mm	o.d.s. mm	α_p , Praktický koeficient zvukové pohltivosti						α_{wv}	absorpční třída
		125 Hz	250 Hz	500 Hz	1000 Hz	2000 Hz	4000 Hz		
40	50	0.20	0.75	1.00	1.00	1.00	1.00	A	

tl. mm	o.d.s. mm	NRC	SAA
40	50	0.95	0.96

Kvalita vnitřního prostředí



Certifikáty / Označení

Eurofins Indoor Air Comfort®

IAC Gold

Francouzská emisní třída VOC

A+



Cradle to Cradle Certifikováno®



Tento výrobek je certifikován na bronzové úrovni Cradle to Cradle® (verze 4.0).



Materiálové zdraví

Tento výrobek získal certifikát C2C Certified Material Health Certificate™ na stříbrné úrovni (verze 4.0). Materiál certifikovaný C2C Material Health™ je potvrzením bezpečnosti složení výrobků a splňuje nároky na zdravotně nezávadné výrobky dle požadavků certifikovaného standardu Cradle-to-Cradle Certified.



Cirkularita

Podíl recyklované složky minimálně	58%
Recyklovatelnost	Plně recyklovatelné



Požární bezpečnost

Země	Požární standard	Třída
Evropa	EN 13501-1	A2-s1,d0

Jádro panelů je testováno a klasifikováno jako nehořlavé podle EN ISO 1182.



Odolnost vůči vlhkosti

Testováno pro Třidu C, relativní vlhkost 95%, 30°C, dle EN 13964:2014.



Vzhled

Bílá 500, nejbližší barevný vzorek NCS S 0500-N, světelná odrazivost 84%.



Čistitelnost

Standard/Method	Frequency
Dusting	Daily
Wet wiping	Weekly
Steam cleaning	4/year
Hydrogen peroxide vapor	•



Odolnost povrchu

Odolnost produktu je 200 cyklů, testováno dle dle ISO 1199.



Chemická odolnost/ desinfekce

Chemikálie	Aktivní složka	Koncentrace
Actichlor plus	NaDCC (Dichlorisokyanurát sodný)	1%
LifeClean	Oxid chloričitý	Neředěný
Ethanol	Ethanol	70%
Chlorine	Roztok chloranu sodného	2,5%
Virkon S	Peroxosíran draselný, kyselina amidosulfonová	1%
Isopropanol	Isopropyl Alcohol	70%
Acipusfoam VF59	Nitric Acid	5%
Oxivir Excel	Peroxid vodíku	0,5%
Subamac D10	kvarterní amoniová sloučenina, uhličitán sodný	1%
Suredis VT1	n-(3aminopropyl)n-dodecylpropan-1,3-diamin	1%
Enduro Chlor VE5	hydroxid draselný	1,5%
Acopufoam VF 59	Kyselina dusičná	5%

Produkt odolává běžným chemikáliím, testováno dle ISO 11998.



Odolnost vůči bakteriím a plísním

Standard/Method	Třída
ISO 846 :2019 method C (for bacterium)	0 (No growth under the microscope)
ASTM D3273-16 (for fungi)	10 (0% growth on the surface)



Čistota místnosti

Standard/Method	Třída
ISO 14644	Particle cleanliness class ISO 4
NF S 90-351	Microbiological class M1/area 4
NF S 90-351	Particle elimination kinetics CP(0,5) 5



Přístupnost

Panely jsou demontovatelné. Více informací naleznete ve Specifikaci množství.



Hmotnost systému

	kg/m ²	Údaje o hmotnosti jsou orientační a mohou se lišit.
Hygiene Performance Care Wall	3,7	



Montáž

Instalace dle montážního diagramu, instalačního postupu a pomocného výkresu. Informace o minimální celkové hloubce systému viz specifikace množství.



Mechanické vlastnosti

Údaje o podmínkách zatížení a nosnosti viz tabulka Funkční požadavky a Mechanické vlastnosti na www.ecophon.cz.



CE

Stropní systémy Ecophon mají označení CE dle Evropského harmonizačního standardu EN 13964:2014. Stavební výrobky označené jako CE jsou podloženy Prohlášením o vlastnostech (DOP), což zákazníkům dovoluje jednoduše porovnat vlastnosti výrobků dostupných na evropském trhu.

MONTÁŽNÍ NÁVOD (M610) PRO HYGIENE PERFORMANCE™ CARE WALL INSTALCE NA SVISLO, S PROFILEM CONNECT THINLINE

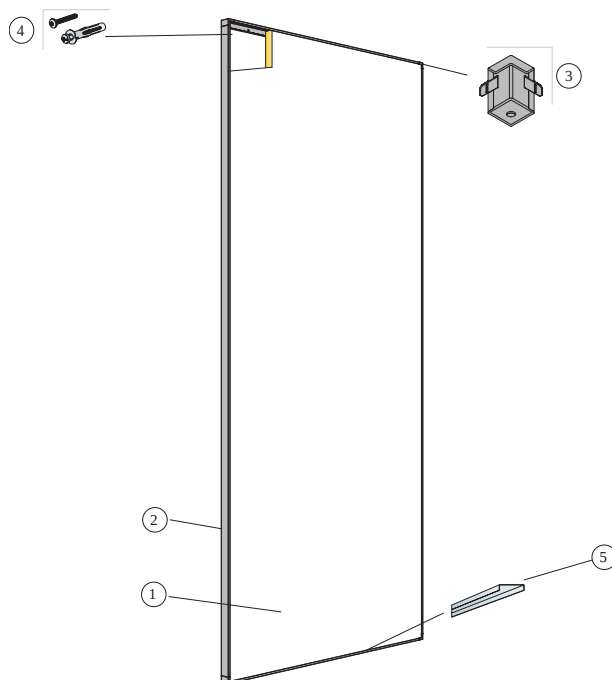

© Saint Gobain Ecophon AB

SPECIFIKACE MNOŽSTVÍ (VČETNĚ PROŘEZU)

	Rozměry, mm
	2700x1200
1 Hygiene Performance Care Wall	0,31/m ²
2 Connect Thinline profil, L=2658 mm	dle požadavků
3 Connect Thinline roh	dle požadavků
4 Connect instalační šroub, instalován po 200 mm (typ podle materiálu stěny, na niž budou panely instalovány)	dle požadavků
5 Connect Thinline vymezovač panelů	dle požadavků
Δ Celková hloubka systému: 45 mm	-

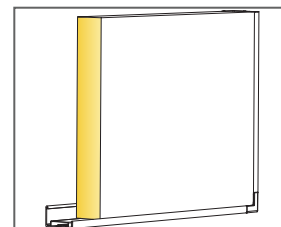
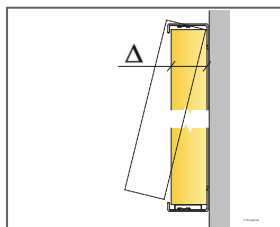

Detail panelu s Connect Thinline profily

Ecophon Hygiene Advance™

A

Ecophon Hygiene Advance™ A je podhled s viditelným roštem absorbující zvuk, který odolává každodennímu pokročilému čištění a dezinfekci silnými chemikáliemi. Vhodný pro nejnáročnější podmínky. K dispozici s rošty korozní třídy C3 pro vlhké prostory a s rošty C4 pro trvalé vlhké prostory.

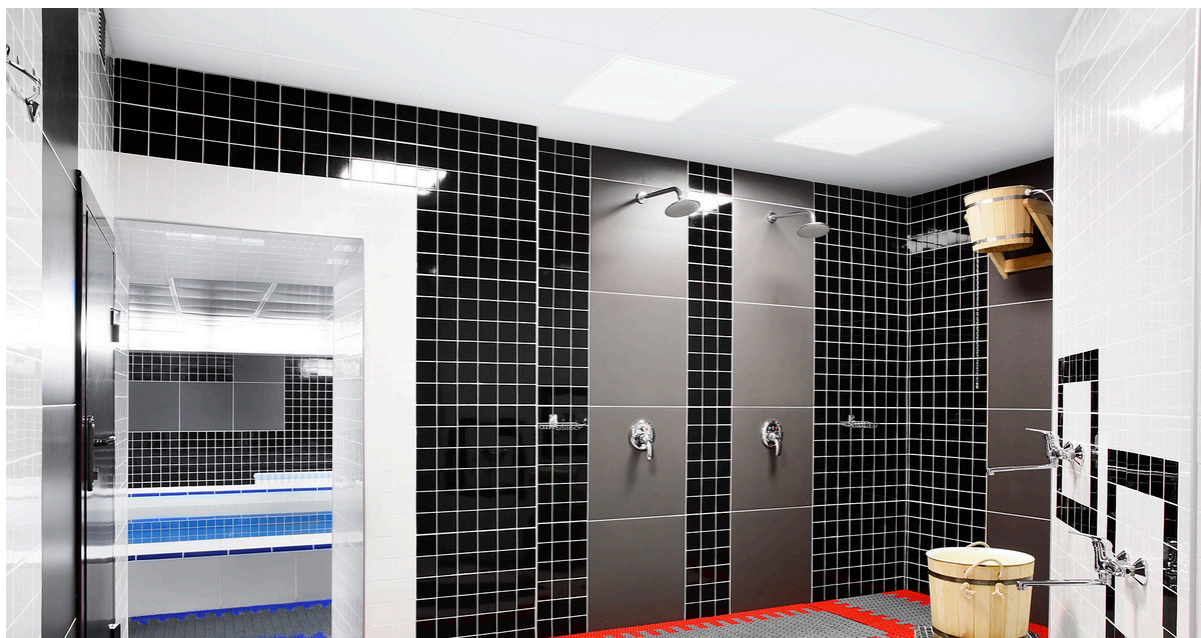

SYSTÉMOVÁ ŘADA

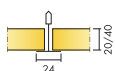

Rozměry, mm	600x600	600x600	1200x600	1200x600
T24	•	•	•	•
Tloušťka (tl.)	20	40	20	40
Instalační diagram	M246C4, M252C3	M246C4, M252C3	M246C4, M252C3	M246C4, M252C3

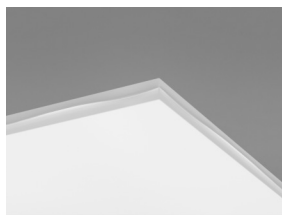

Panel Hygiene Advance A



Detail systému Hygiene Advance A C4 (s Connect Hygiene klipy 20)



Systém Hygiene Advance A C4

Akustika



Hygiene Advance technický panel nemá stonovenou zvukovou absorpci.

Zvuková pohltivost:

Výsledky zkoušek v souladu s EN ISO 354. Klasifikace podle EN ISO 11654, jednotlivé hodnoty pro NRC a SAA v souladu s ASTM C 423.

α_p , Praktický koeficient zvukové pohltivosti

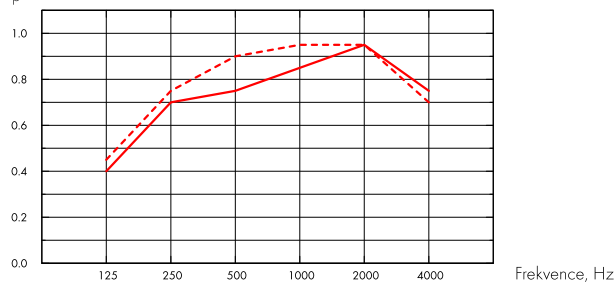

- Hygiene Advance A 20 mm, 200 mm o.d.s.
 - - - Hygiene Advance A 40 mm, 200 mm o.d.s.
- o.d.s = celková hloubka systému

tl. mm	o.d.s. mm	α_p , Praktický koeficient zvukové pohltivosti						α_w	absorpční třída
		125 Hz	250 Hz	500 Hz	1000 Hz	2000 Hz	4000 Hz		
20	200	0.40	0.70	0.75	0.85	0.95	0.75	0.85	B
40	200	0.45	0.75	0.90	0.95	0.95	0.70	0.90	A

tl. mm	o.d.s. mm	NRC	SAA
20	200	0.80	0.76
20	400	0.80	0.79
40	200	0.75	0.76
40	400	0.75	0.76

Kvalita vnitřního prostředí



Certifikáty / Označení

Eurofins Indoor Air Comfort®	IAC Gold
Francouzská emisní třída VOC	A+
Finská emisní třída M1	•



Enviromentální stopa



	kg CO ₂ equiv./m ²
Advance A 20mm	9,32
Advance A 40mm	16,23

Fáze A1 až C4 životního cyklu dle EPD, ve shodě s ISO 14025 / EN 15804



Cirkularita

Podíl recyklované složky minimálně	59%
Recyklovatelnost	Plně recyklovatelné



Požární bezpečnost

Země	Požární standard	Třída
Evropa	EN 13501-1	A2-s1,d0

Jádro panelů je testováno a klasifikováno jako nehořlavé podle EN ISO 1182.



Odolnost vůči vlhkosti

Testováno pro Třidu D, relativní vlhkost 97%, 50°C, dle EN 13964:2014.



Vzhled

Bílá 141, nejbližší barevný vzorek NCS S 1000-N, světelná odrazivost 73%. Pozn.: Pozorujeme malý rozdíl v lesku a vzhledu u panelu Hygiene Advance a technického panelu Hygiene Advance.



Čistitelnost

Standard/Method	Frequency
Dusting	Daily
Wet wiping	Daily
Steam cleaning	Daily
Low pressure cleaning	Daily
High pressure cleaning	Daily
Hydrogen peroxide vapor	•
UV-C, BIFMA HCF 8.1-2019	•



Chemická odolnost/ desinfekce

Chemikálie	Koncentrace
Formalin	37%
Ammoniac	25%
Hydrogen peroxide	30%
Sulfuric acid	5%
Phosphoric acid	30%
Peracetic acid	15%
Hydrochloric acid	5%
Isopropanol	100%
Sodium hydroxide	5%
Sodium hypochlorite	5%

Tested according to ISO 2812-1 and classified according to ISO 4628-1 with excellent result for the following chemicals.



Odolnost vůči bakteriím a plísním

Standard/Method	Třída



Čistota místnosti

	Standard/Method	Třída
ISO 14644	Particle cleanliness class	ISO 3
NF S 90-351	Microbiological class	M1/area 4
NF S 90-351	Particle elimination kinetics	CP(0,5) 1



Propustnost vzduchu

Advance 20 mm	Positive pressure m ³ /(h x m ²)	Negative pressure m ³ /(h x m ²)	Positive pressure L/s/m ²	Negative pressure L/s/m ²	Advance A 40 mm	Positive pressure m ³ /(h x m ²)	Negative pressure m ³ /(h x m ²)	Positive pressure L/s/m ²	Negative pressure L/s/m ²	Air leak rate measured at positive respective negative room pressure up to 50 Pa (Q50) EN ISO 9972 :2015
10 (Pa)	13,1	12,5	3,6	3,5	10 (Pa)	4,2	4,4	1,2	1,2	
20 (Pa)	20,9	17,9	5,8	5,0	20 (Pa)	6,1	6,3	1,7	1,7	
30 (Pa)	27,5	22,0	7,6	6,1	30 (Pa)	7,7	7,7	2,1	2,1	
40 (Pa)	33,4	25,5	9,3	7,1	40 (Pa)	9,1	8,9	2,5	2,5	
50 (Pa) /Q50	38,8	28,6	10,8	8,0	50 (Pa) /Q50	10,3	10,0	2,9	2,8	



Přístupnost

Panely jsou demontovatelné. Minimální hloubka pro demontáž je uvedena v montážním diagramu. Panely jsou zajištěny pomocí Connect Hygiene klipů, které umožňují účinné čištění panelů. Klipy lze snadno demontovat přímo nad podhledem. Pro případ, kdy je zapotřebí zajistit přístupnost stropní dutiny, jsou k dispozici Connect Demoklipy 20 C4.



Montáž

Instalace dle montážního diagramu, instalačního postupu a pomocného výkresu. Dořezové panely musí být opatřeny Connect Hygiene Advance páskou. Prostupy musí být utěsněny vhodným tmelem.



Hmotnost systému

The weight of the system (including suspension grid) should be approximately 3 kg/m² for 20 mm thickness and 4,5 kg/m² for 40 mm thickness.



Mechanické vlastnosti

Údaje o podmínkách zatížení a nosnosti viz tabulka Funkční požadavky a Mechanické vlastnosti na www.ecophon.cz.



CE

Stropní systémy Ecophon mají označení CE dle Evropského harmonizačního standardu EN 13964:2014. Stavební výrobky označené jako CE jsou podloženy Prohlášením o vlastnostech (DOP), což zákazníkům dovoluje jednoduše porovnat vlastnosti výrobků dostupných na evropském trhu.

ISO 846 :2019 method C (for bacterium)	0 (No growth under the microscope)
ASTM D3273-16 (for fungi)	10 (0% growth on the surface)

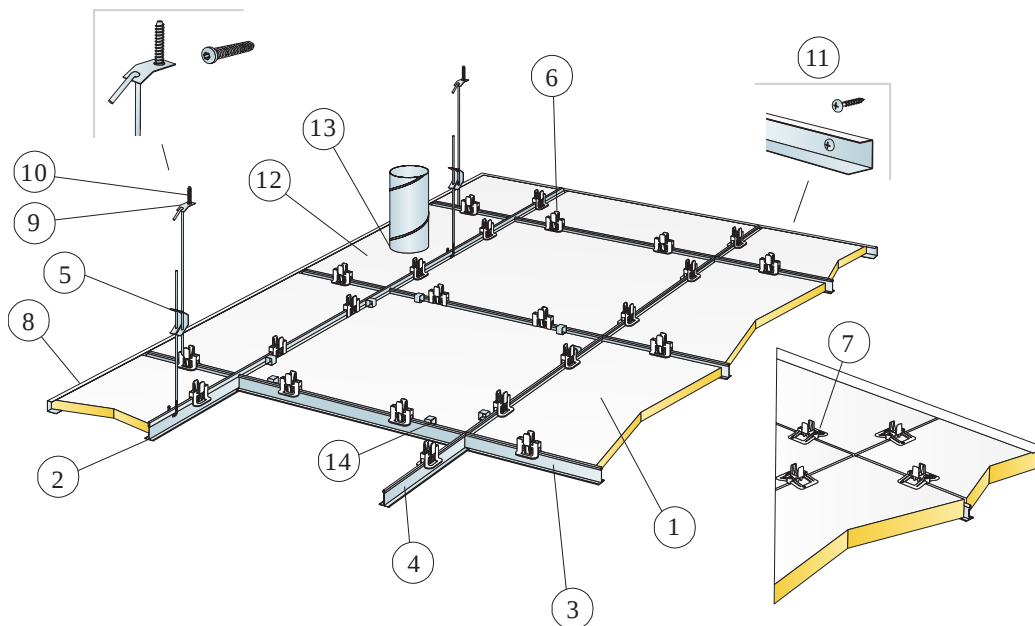

© Saint-Gobain Ecophon AB

SPECIFIKACE MNOŽSTVÍ (VČETNĚ PROŘEZU)

	Rozměry, mm	
	600x600	1200x600
1 Hygiene Advance A	2,8/m ²	1,4/m ²
2 Connect T24 hlavní profil C4, instalováno po 1200 mm	0,9m/m ²	0,9m/m ²
3 Connect T24 vedlejší profil C4, L=1200 mm, instalováno po 600 mm	1,7m/m ²	1,7m/m ²
4 Connect T24 vedlejší profil C4, L=600 mm	0,9m/m ²	-
5 Connect stavitelný závěs C4, kotvení po 1200 mm (max. vzdálenost od stěny 600 mm)	0,7/m ²	0,7/m ²
6 Connect Hygiene klip 20	11/m ²	7/m ²
7 Connect Hygiene klip 40 C4	11/m ²	7/m ²
8 Connect U profil C4, kotvení po 300 mm	dle požadavků	
9 Connect instalační destička C4	0,7/m ²	0,7/m ²
10 Connect kotevní šroub C4	0,7/m ²	0,7/m ²
11 Connect instalační šroub C4	3,4/bm U profil C4	
12 Hygiene Advance dořezový panel	dle požadavků	
13 Tmel (není součástí dodávky)	dle požadavků	
14 Connect Demo klip 20 C4, (kde je nutný přístup)	dle požadavků	
15 Connect Hygiene Advance páska	dle požadavků	
Δ Min. celková hloubka systému: 150 mm	-	-
δ Min. demontážní hloubka: 150 mm	-	-

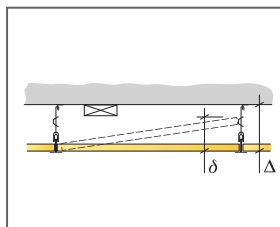

Vertikální měření

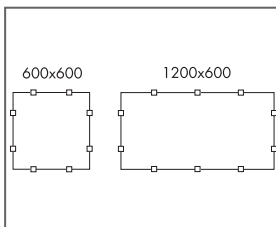

Umístění klipů

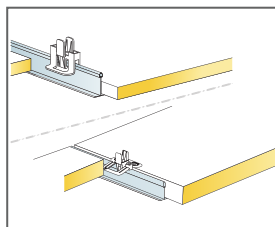

Klipy pro zajištění panelů (pro 20/40 mm panely)

Rozměry, mm	Max. zatížení rostru [N]	Min. zátižová kapacita [N]
600x600x20	40	160
600x600x40	40	160
1200x600x20	40	160
1200x600x40	40	160

Zatížení/Zátěžová kapacita

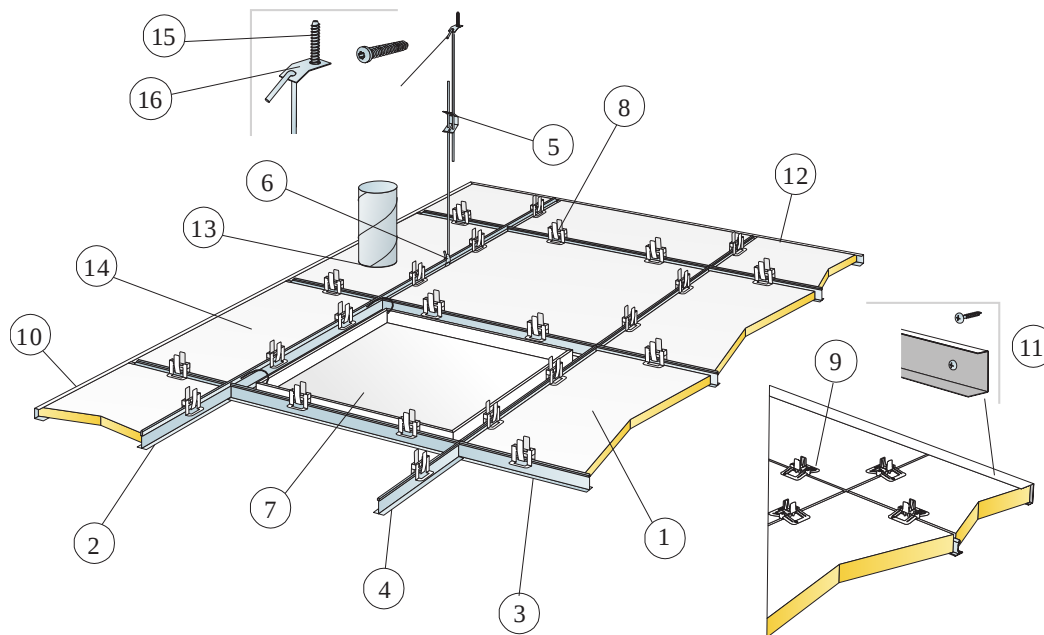

© Saint-Gobain Ecophon AB

SPECIFIKACE MNOŽSTVÍ (VČETNĚ PROŘEZU)

	Rozměry, mm	
	600x600	1200x600
1 Hygiene Advance A	2,8/m ²	1,4/m ²
2 Connect T24 hlavní profil C3 9101, instalován po 1200 mm	0,9m/m ²	0,9m/m ²
3 Connect T24 vedlejší profil C3 9102, L=1200 mm, instalován po 600 mm	1,7m/m ²	1,7m/m ²
4 Connect T24 vedlejší profil C3 9103, L=600 mm	0,9m/m ²	-
5 Connect stavitelný závěs C3, kotvení po 1200 (max. vzdálenost od stěny 600 mm)	0,7/m ²	0,7/m ²
6 Connect závěs klip	0,7/m ²	0,7/m ²
7 Connect inspekční panel C3	dle požadavků	
8 Connect Hygiene klip 20 0172	11/m ²	7/m ²
9 Connect Hygiene klip 40 3254	11/m ²	7/m ²
10 Connect U profil C3 (20 mm tloušťka)	dle požadavků	
11 Connect U profil C3 3465 (40 mm tloušťka)	dle požadavků	
12 Connect Hygiene Advance páska	dle požadavků	
13 Tmel (není součástí dodávky)	dle požadavků	
14 Hygiene Advance dořezový panel	dle požadavků	
15 Connect kotvení šroub C4	0,7/m ²	0,7/m ²
16 Connect instalační destička C4	0,7/m ²	0,7/m ²

Δ Min. celková hloubka systému: 150 mm

δ Min. hloubka pro demontáž, produkt 20 mm: 150 mm

<p>δ Min. hloubka pro demontáž, produkt 40 mm: 170 mm</p>			<table border="1"> <thead> <tr> <th>Rozměry, mm</th> <th>Max. zatížení rastru [N]</th> <th>Min. zátižová kapacita [N]</th> </tr> </thead> <tbody> <tr> <td>600x600x20</td> <td>40</td> <td>160</td> </tr> <tr> <td>600x600x40</td> <td>40</td> <td>160</td> </tr> <tr> <td>1200x600x20</td> <td>40</td> <td>160</td> </tr> <tr> <td>1200x600x40</td> <td>40</td> <td>160</td> </tr> </tbody> </table>	Rozměry, mm	Max. zatížení rastru [N]	Min. zátižová kapacita [N]	600x600x20	40	160	600x600x40	40	160	1200x600x20	40	160	1200x600x40	40	160
				Rozměry, mm	Max. zatížení rastru [N]	Min. zátižová kapacita [N]												
600x600x20	40	160																
600x600x40	40	160																
1200x600x20	40	160																
1200x600x40	40	160																
See Quantity Specification	Umístění klipů	Klipy pro zajištění správného umístění panelů	Zatížení/Zátižová kapacita															

Ecophon Hygiene Advance™ Baffle

Ecophon Hygiene Advance™ Baffle je svislý prvek, který odolává každodennímu pokročilému čištění a dezinfekci silnými chemikáliemi. Vhodný pro nejnáročnější podmínky, včetně mastnoty a nečistot v ovzduší.



SYSTÉMOVÁ ŘADA



Rozměry, mm	1200x600
T24	•
Tloušťka (tl.)	40
Instalační diagram	M259, M260

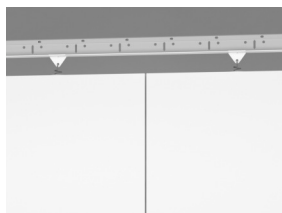

Hygiene Advance Baffle C3 instalace v řadách

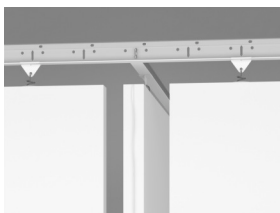

Hygiene Advance Baffle C3 instalováno do obdélníků

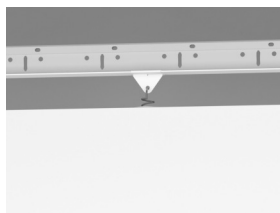

Hygiene Advance Baffle C3 (s Connect Baffle klipem)



Hygiene Advance Baffle

Akustika



Zvuková pohltivost:

Výsledky zkoušek v souladu s normou EN ISO 354 z r. 2003. Pozn.: Výsledky ukazují, že nejsou srovnatelné s výsledky starší verze této normy, v důsledku rozdílných testovacích metod. Klasifikace v souladu s EN ISO 11654 a jednotlivými hodnotami pro NRC a SAA v souladu s ASTM C 423.

α_p , Praktický koeficient zvukové pohltivosti

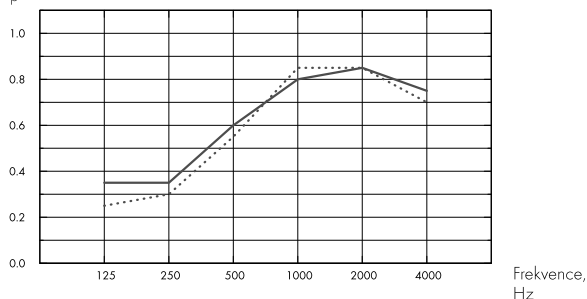

--- Advance Baffle v řadách, cca 600mm, cca 1,4 baffle/m² stropní plochy, 600 mm o.d.s.

– Advance Baffle v obdélníkových obrazcích, cca 1,3 baffle/m² stropní plochy, 600 mm o.d.s.

o.d.s = celková hloubka systému

	tl. mm	o.d.s. mm	α_p , Praktický koeficient zvukové pohltivosti						α_w	absorpční třída
			125 Hz	250 Hz	500 Hz	1000 Hz	2000 Hz	4000 Hz		
in rows	40	600	0.25	0.30	0.55	0.85	0.85	0.70	0.55	D
in rectangles	40	600	0.35	0.35	0.60	0.80	0.85	0.75	0.60	C

	tl. mm	o.d.s. mm	NRC	SAA
in rows	40	600	1.00	1.00
in rectangles	40	600	1.00	1.00

Kvalita vnitřního prostředí



Certifikáty / Označení

Eurofins Indoor Air Comfort® IAC Gold

Francouzská emisní třída VOC A+

Finská emisní třída M1 •



Enviromentální stopa



kg CO₂ equiv/m²

Advance Baffle

16,23

Fáze A1 až C4 životního cyklu dle EPD, ve shodě s ISO 14025 / EN 15804



Cirkularita

Podíl recyklované složky minimálně	64%
Recyklovatelnost	Plně recyklovatelné



Požární bezpečnost

Země	Požární standard	Třída
Evropa	EN 13501-1	A2-s1,d0

Jádro panelů je testováno a klasifikováno jako nehořlavé podle EN ISO 1182.



Odolnost vůči vlhkosti

Odolnost vůči vlhkosti třídy C, relativní vlhkost 95% a 30°, dle EN 13964:2014



Vzhled

Bílá 141, nejbližší barevný vzorek NCS S 1000-N, světelná odrazivost 73%.



Čistitelnost

Standard/Method	Frequency
Dusting	Daily
Wet wiping	Daily
Steam cleaning	Daily
Low pressure cleaning	Daily
High pressure cleaning	Daily
Hydrogen peroxide vapor	•
UV-C, BIFMA HCF 8.1-2019	•



Chemická odolnost/ desinfekce

Chemikálie	Koncentrace
Formalin	37%
Ammoniac	25%
Hydrogen peroxide	30%
Sulfuric acid	5%
Phosphoric acid	30%
Peracetic acid	15%
Hydrochloric acid	5%
Isopropanol	100%
Sodium hydroxide	5%
Sodium hypochlorite	5%

Tested according to ISO 2812-1 and classified according to ISO 4628-1 with excellent result for the following chemicals.



Odolnost vůči bakteriím a plísním

Standard/Method	Třída



Čistota místnosti

	Standard/Method	Třída
ISO 14644	Particle cleanliness class	ISO 3
NF S 90-351	Microbiological class	M1/area 4
NF S 90-351	Particle elimination kinetics	CP(0,5) 1



Přístupnost

Panely jsou demontovatelné.



Montáž

Instalace dle montážního diagramu, instalačního postupu a pomocného výkresu. Dořezové panely musí být opatřeny Connect Hygiene Advance páskou. Prostupy musí být utěsněny vhodným tmelem.



Hmotnost systému

The weight of the system (including suspension grid) should be approximately 4 kg/m².



Mechanické vlastnosti

Údaje o podmínkách zatížení a nosnosti viz tabulka Funkční požadavky a Mechanické vlastnosti na www.ecophon.cz.



CE

Stropní systémy Ecophon mají označení CE dle Evropského harmonizačního standardu EN 13964:2014. Stavební výrobky označené jako CE jsou podloženy Prohlášením o vlastnostech (DOP), což zákazníkům dovoluje jednoduše porovnat vlastnosti výrobků dostupných na evropském trhu.

ISO 846 :2019 method C (for bacterium)	0 (No growth under the microscope)
ASTM D3273-16 (for fungi)	10 (0% growth on the surface)

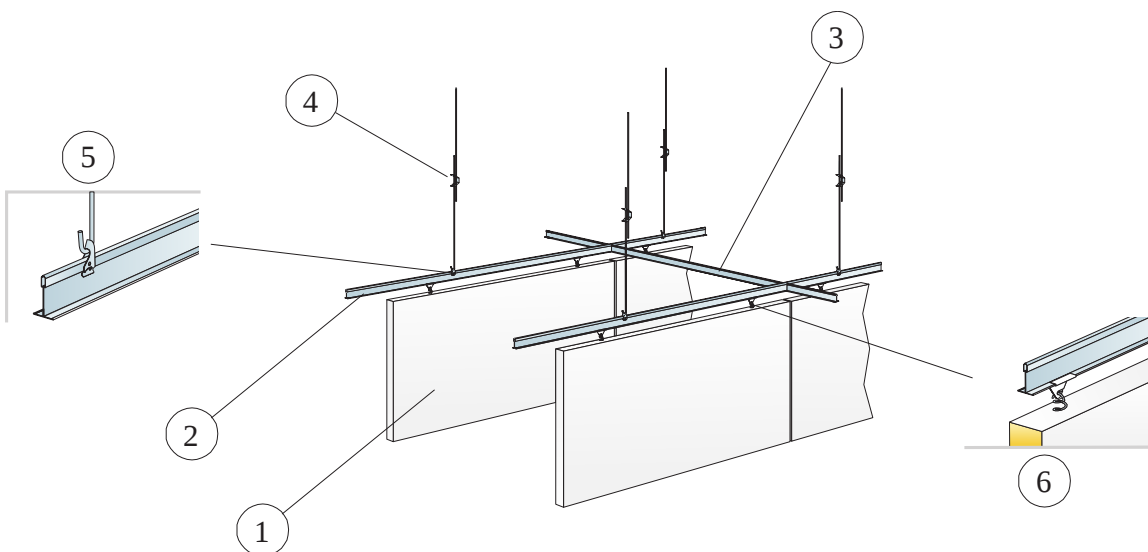

© Saint-Gobain Ecophon AB

SPECIFIKACE MNOŽSTVÍ (VČETNĚ PROŘEZU)

		Rozměry, mm
		1200x600
1	Hygiene Advance Baffle	1,4/m ²
2	Connect T24 hlavní profil C3 9101, instalováno po 600 mm	1,7m/m ²
3	Connect T24 vedlejší profil C3 9103, l=600 mm, instalováno po 1800 mm	0,6m/m ²
4	Connect stavitelný závěs C3	1,4/m ²
5	Connect závěs klip	1,4/m ²
6	Connect Baffle klip C3	2,8/m ²

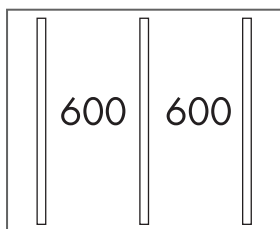

Instalace v řadách

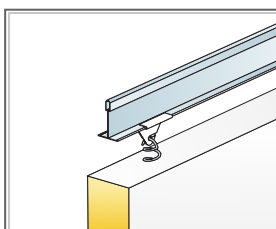

Detail zavěšení

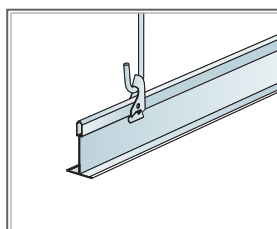

Instalace pomocí stavitelného závěsu a závěs klipu

Rozměry, mm	Max. zatížení rostru [N]	Min. zátižová kapacita [N]
1200x600x40	0	160

Zatížení/Zátěžová kapacita

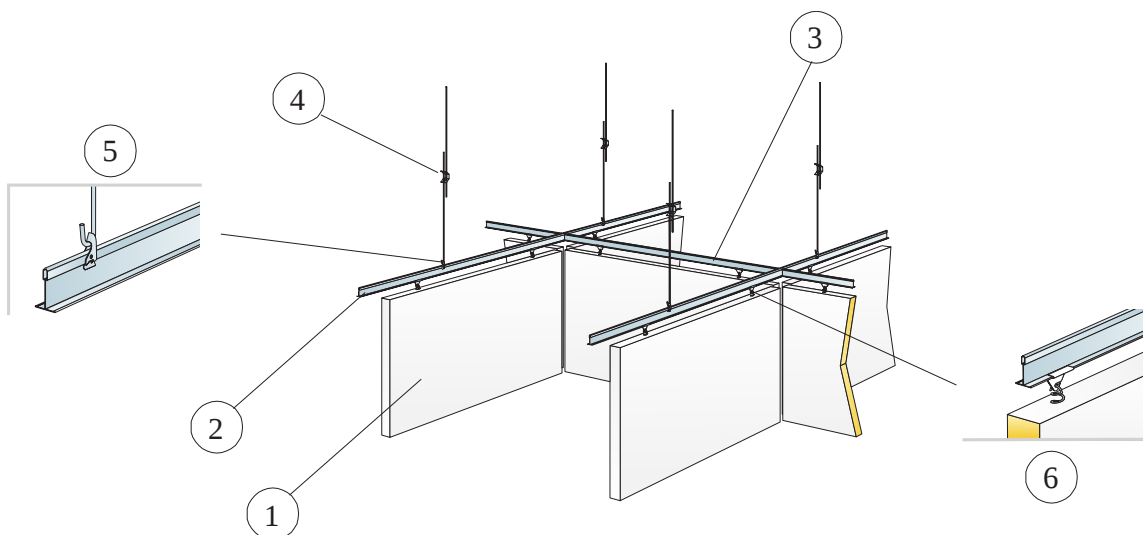

© Saint-Gobain Ecophon AB

SPECIFIKACE MNOŽSTVÍ (VČETNĚ PROŘEZU)

		Rozměry, mm
		1200x600
1	Hygiene Advance Baffle	1,3/m ²
2	Connect T24 hlavní profil C3, instalováno po 1250 mm	0,8m/m ²
3	Connect T24 vedlejší profil C3 9105, l=1250 mm, instalováno po 1300 mm	0,8m/m ²
4	Connect stavitelný závěs C3	0,7/m ²
5	Connect závěs klip	0,7/m ²
6	Connect Baffle klip C3	2,5/m ²

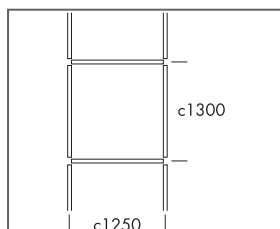

Instalace do obdelníků

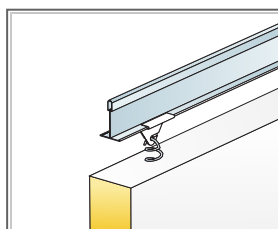

Detail zavěšení

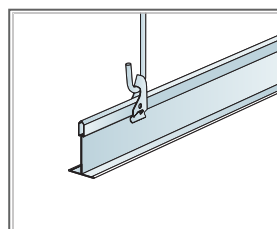

Zavěšení pomocí stavitelného závěsu a závěs klipu

Rozměry, mm	Max. zatížení rostru [N]	Min. zátižová kapacita [N]
1200x600x40	0	160

Zatížení/Zátěžová kapacita

Ecophon Hygiene Advance™ Wall

Ecophon Hygiene Advance™ Wall je nástěnný panel, který odolává každodennímu pokročilému čištění a dezinfekci silnými chemikáliemi. Vhodný pro nejnáročnější podmínky, včetně mastnoty a nečistot v ovzduší.



Easyfood, Kolding, Denmark

SYSTÉMOVÁ ŘADA

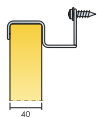

Rozměry, mm	1200x600
Speciální montáž	•
Tloušťka (tl.)	40
Instalační diagram	M258

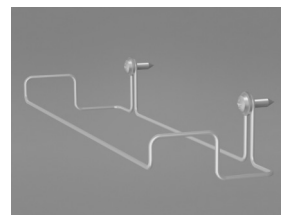

Connect stěnová konzole C3 pro stěnové panely Advance a Foodtec

Akustika



Zvuková pohltivost:

Výsledky zkoušek v souladu s normou EN ISO 354. Klasifikace v souladu s EN ISO 11654.

α_p , Praktický koeficient zvukové pohltivosti

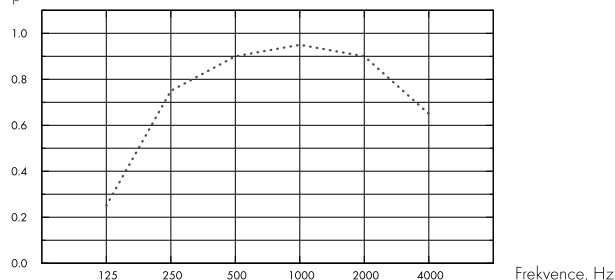

... Hygiene Advance Wall, 80 mm o.d.s.

o.d.s = celková hloubka systému

tl. mm	o.d.s. mm	α_p , Praktický koeficient zvukové pohltivosti						α_w	absorpční třída
		125 Hz	250 Hz	500 Hz	1000 Hz	2000 Hz	4000 Hz		
40	80	0.25	0.75	0.90	0.95	0.90	0.65	0.85	B

Kvalita vnitřního prostředí



Certifikáty / Označení

Eurofins Indoor Air Comfort®	IAC Gold
Francouzská emisní třída VOC	A+
Finská emisní třída M1	•



Enviromentální stopa



	kg CO ₂ equiv/m ²
Advance Wall	16,23

Fáze A1 až C4 životního cyklu dle EPD, ve shodě s ISO 14025 / EN 15804

Cirkularita



Podíl recyklované složky minimálně	64%
Recyklovatelnost	Plně recyklovatelné

Požární bezpečnost



Země	Požární standard	Třída
Evropa	EN 13501-1	A2-s1,d0

Jádro panelů je testováno a klasifikováno jako nehořlavé podle EN ISO 1182.



Odolnost vůči vlhkosti

Odolnost vůči vlhkosti třídy C, relativní vlhkost 95% a 30°, dle EN 13964:2014



Vzhled

Bílá 141, nejbližší barevný vzorek NCS S 1000-N, světelná odrazivost 73%.



Čistitelnost

Standard/Method	Frequency
Dusting	Daily
Wet wiping	Daily
Steam cleaning	Daily
Low pressure cleaning	Daily
High pressure cleaning	Daily
Hydrogen peroxide vapor	•
UV-C, BIFMA HCF 8.1-2019	•



Chemická odolnost/ desinfekce

Chemikálie	Koncentrace
Formalin	37%
Ammoniac	25%
Hydrogen peroxide	30%
Sulfuric acid	5%
Phosphoric acid	30%
Peracetic acid	15%
Hydrochloric acid	5%
Isopropanol	100%
Sodium hydroxide	5%
Sodium hypochlorite	5%

Tested according to ISO 2812-1 and classified according to ISO 4628-1 with excellent result for the following chemicals.



Odolnost vůči bakteriím a plísním

Standard/Method	Třída
ISO 846 :2019 method C (for bacterium)	0 (No growth under the microscope)
ASTM D3273-16 (for fungi)	10 (0% growth on the surface)



Čistota místnosti

	Standard/Method	Třída
ISO 14644	Particle cleanliness class	ISO 3
NF S 90-351	Microbiological class	M1/area 4
NF S 90-351	Particle elimination kinetics	CP(0,5) 1



Přístupnost

Panely jsou demontovatelné.



Montáž

Instalace dle montážního diagramu, instalačního postupu a pomocného výkresu. Informace o minimální celkové hloubce systému viz specifikace množství.



Hmotnost systému

The weight of the system (including profile system) should be approximately 3 kg/pcs.



Mechanické vlastnosti

Údaje o podmínkách zatížení a nosnosti viz tabulka Funkční požadavky a Mechanické vlastnosti na www.ecophon.cz.



CE

Stropní systémy Ecophon mají označení CE dle Evropského harmonizačního standardu EN 13964:2014. Stavební výrobky označené jako CE jsou podloženy Prohlášením o vlastnostech (DOP), což zákazníkům dovoluje jednoduše porovnat vlastnosti výrobků dostupných na evropském trhu.

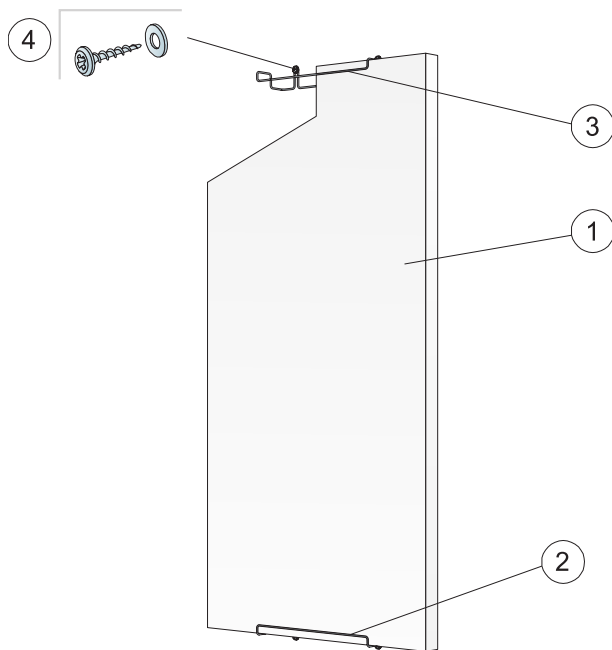

© Saint-Gobain Ecophon AB

SPECIFIKACE MNOŽSTVÍ (VČETNĚ PROŘEZU)

		Rozměry, mm
		1200x600
1	Hygiene Advance Wall	1,4/m ²
2	Connect stěnová konzole C3, vertikální instalace	2/panel
3	Connect stěnová konzole C3, horizontální instalace	4/panel
4	Šroub, A2 třída (nedodává Ecophon)	2/stěnová konzole
Δ Min. celková hloubka systému: 90 mm		-

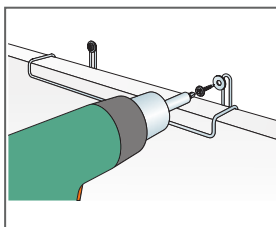
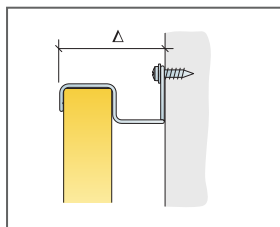

Instalace na stěnu pomocí šroubů z nerezové oceli (A2)

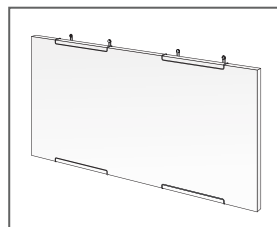

Rozměry, mm	Max. zatížení rastru [N]	Min. zářezová kapacita [N]
1200x600x40	0	-

Zatížení/Zářezová kapacita