

Ecophon Industry™ Modus

Funkční panel vhodný pro snížení hlučnosti průmyslových prostor, kde jsou vyžadovány různé rozměry a způsoby montáže. Ecophon Industry Modus se instaluje na viditelný rošt. Každý panel je demontovatelný.

Systém se skládá z panelů Ecophon Industry Modus a rastru Ecophon Connect. Přibližná hmotnost systému je 3 - 5 kg/m² v závislosti na tloušťce panelu. Kvalita systému je dána instalací nosných prvků Connect včetně příslušenství. Panely mají



Sweden

SYSTÉMOVÁ ŘADA

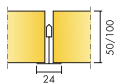

Rozměry, mm	1200x600	1200x1200	1200x1200
Přímá montáž	•	•	•
T24	•	•	•
Tloušťka (tl.)	50	50	100
Instalační diagram	M22, M23, M44, M444	M22, M23, M44, M444	M22, M23, M44, M444

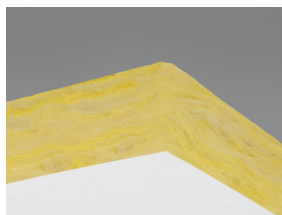

Panel Industry Modus

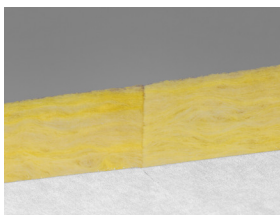

Detail systému Industry Modus

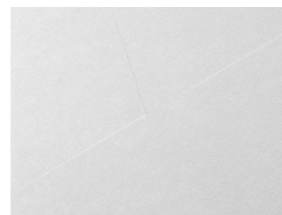
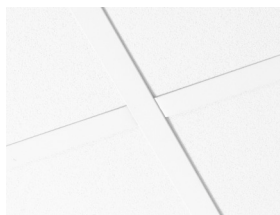

Akustika

Zvuková pohltivost:

Výsledky zkoušek v souladu s normou EN ISO 354. Klasifikace v souladu s EN ISO 11654.

α_p , Praktický koeficient zvukové pohltivosti

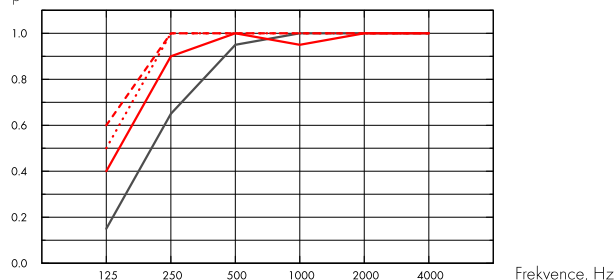

- Industry Modus S 50 mm, 50 mm o.d.s.
 - Industry Modus S 50 mm, 200 mm o.d.s.
 - Industry Modus S 100 mm, 100 mm o.d.s.
 - Industry Modus S 100 mm, 200 mm o.d.s.
- o.d.s = celková hloubka systému

tl. mm	o.d.s. mm	α_p , Praktický koeficient zvukové pohltivosti						α_w	absorpční třída
		125 Hz	250 Hz	500 Hz	1000 Hz	2000 Hz	4000 Hz		
50	50	0.15	0.65	0.95	1.00	1.00	1.00	0.95	A
50	200	0.40	0.90	1.00	0.95	1.00	1.00	1.00	A
100	100	0.50	1.00	1.00	1.00	1.00	1.00	1.00	A
100	200	0.60	1.00	1.00	1.00	1.00	1.00	1.00	A

tl. mm	o.d.s. mm	NRC	SAA
50	50	0.90	0.93
100	100	1.10	1.07
100	200	1.10	1.07
100	400	1.05	1.03



Kvalita vnitřního prostředí

Certifikáty / Označení

Eurofins Indoor Air Comfort®

IAC Gold

Francouzská emisní třída VOC

A+



Cradle to Cradle Certifikováno®



Tento výrobek je certifikován na bronzové úrovni Cradle to Cradle® (verze 4.0).



Materiálové zdraví



Tento výrobek získal certifikát C2C Certified Material Health Certificate™ na stříbrné úrovni (verze 4.0). Materiál certifikovaný C2C Material Health™ je potvrzením bezpečnosti složení výrobků a splňuje nároky na zdravotně nezávadné výrobky dle požadavků certifikovaného standardu Cradle-to-Cradle Certified.



Enviromentální stopa

	kg CO ₂ equiv/m ²	Fáze A1 až C4 životního cyklu dle EPD, ve shodě s ISO 14025 / EN 15804
Industry Modus S 50mm	2,35	
Industry Modus S 100mm	4,44	



Cirkularita

Podíl recyklované složky minimálně (50 mm)	60%
Podíl recyklované složky minimálně (100 mm)	63%
Recyklovatelnost	Plně recyklovatelné



Požární bezpečnost

Země	Požární standard	Třída
Evropa	EN 13501-1	A2-s1,d0

Jádro panelů ze skelné vlny je testováno a klasifikováno jako nehořlavé dle EN ISO 1182.



Odolnost vůči vlhkosti

Odolnost vůči vlhkosti třídy C, relativní vlhkost 95% a 30°, dle EN 13964:2014



Vzhled

S Bílá 190, nejbližší barevný vzorek NCS S 0500-N, světelná odrazivost 80%. S Šedá 981, nejbližší barevný vzorek NCS S 2502-Y, světelná odrazivost 45%. S Černá 970, nejbližší barevný vzorek NCS S 8502-Y, světelná odrazivost 4%. S Přírodní, světelná odrazivost 60%. Mohou se objevit barevné odlišnosti.



Čistitelnost

Týdenní stírání prachu a vysávání.



Přístupnost

Panely lze snadno demontovat. Min. demontážní hloubka v souladu s instalačním diagramem.



Montáž

Instalace dle montážního diagramu, instalačního postupu a pomocného výkresu. Informace o minimální celkové hloubce systému viz specifikace množství.



Hmotnost systému

	kg/m ²
Industry Modus S 50 mm	1,5
Industry Modus S 50 mm + Connect Grid System	2,5
Industry Modus S 100 mm	3,0
Industry Modus S 100 mm + Connect System Grid	4,0

Údaje o hmotnosti jsou orientační a mohou se lišit.



Mechanické vlastnosti

Údaje o podmínkách zatížení a nosnosti viz tabulka Funkční požadavky a Mechanické vlastnosti na www.ecophon.cz.



CE

Stropní systémy Ecophon mají označení CE dle Evropského harmonizačního standardu EN 13964:2014. Stavební výrobky označené jako CE jsou podloženy Prohlášením o vlastnostech (DOP), což zákazníkům dovoluje jednoduše porovnat vlastnosti výrobků dostupných na evropském trhu.

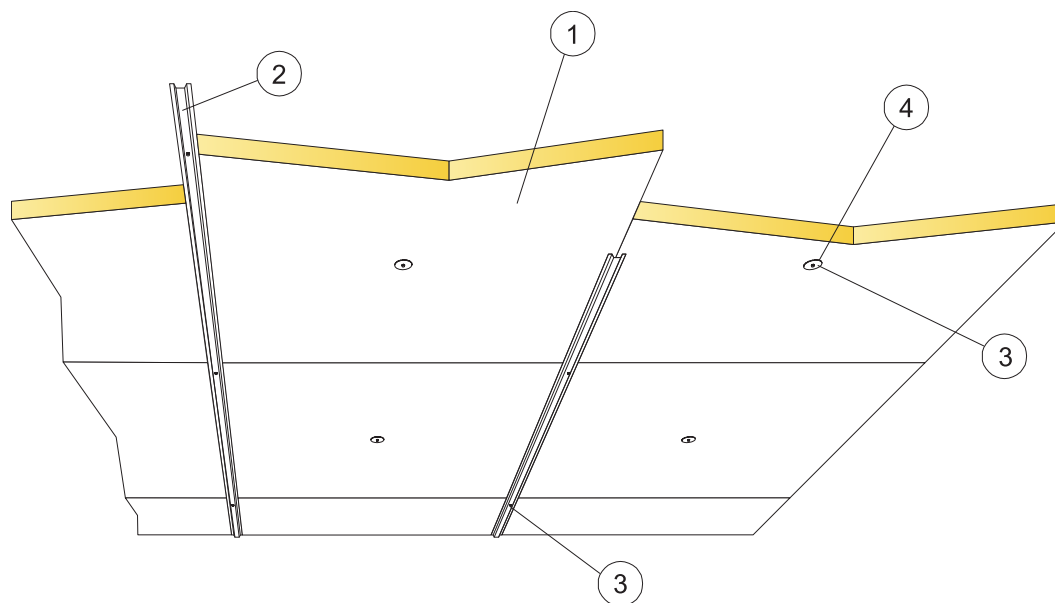

© Ecophon Group

SPECIFIKACE MNOŽSTVÍ (VČETNĚ PROŘEZU)

	Rozměry, mm	
	1200x600	1200x1200
1 Industry Modus	1,4/m ²	0,7/m ²
2 Connect souběžný carrier profil, instalováno po 1200 mm	0,9m/m ²	0,9m/m ²
3 Connect šroub (do lehčeného betonu, nebo oceli)	2,3/m ²	1,6/m ²
4 Connect podložka	1,4/m ²	0,7/m ²
Δ Min. celková hloubka systému: 50 nebo 100 mm	-	-
δ Minimální demontážní hloubka: Systém je nedemontovatelný.	-	-

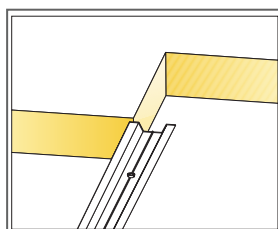
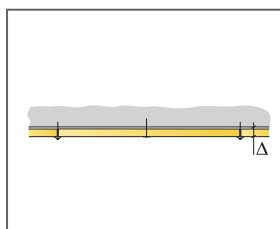

Vymezení panelu v jednom směru pomocí Connect souběžného carrier profilu

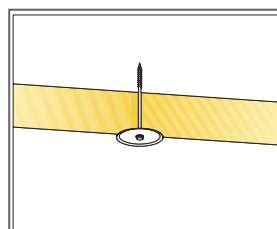

Connect šroub s podložkou

Rozměry, mm	Max. zatížení rastru [N]	Min. zátižová kapacita [N]
1200x600x50	-	-
1200x1200x50	-	-
1200x1200x100	-	-

Zatížení/Zátěžová kapacita

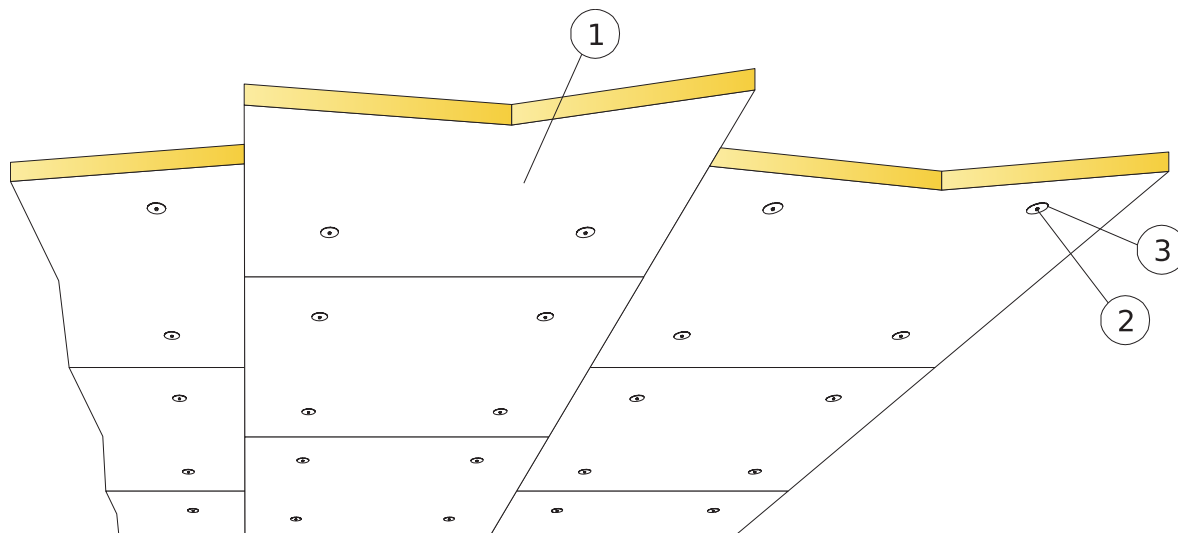

© Ecophon Group

SPECIFIKACE MNOŽSTVÍ (VČETNĚ PROŘEZU)

		Rozměry, mm	
		1200x600	1200x1200
1	Industry Modus	1,4/m ²	0,7/m ²
2	Connect šroub (do lehčeného betonu, nebo oceli)	5,6/m ²	2,8/m ²
3	Connect podložka	5,6/m ²	2,8/m ²
Δ Min. celková hloubka systému: 50 nebo 100 mm		-	-
δ Minimální demontážní hloubka: Systém je nedemontovatelný.		-	-

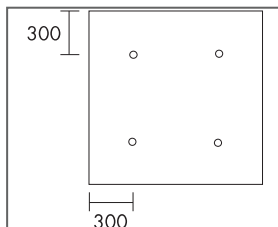
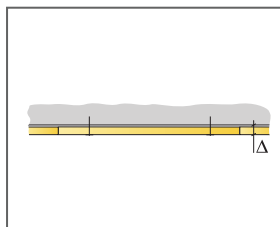

Kotevní body 1200x1200

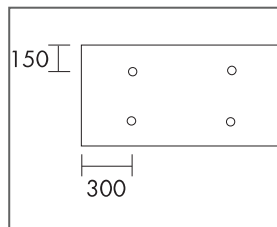

Kotevní body 1200x600

Rozměry, mm	Max. zatížení rastru [N]	Min. zátižová kapacita [N]
1200x600x50	-	-
1200x1200x50	-	-
1200x1200x100	-	-

Zatížení/Zátěžová kapacita

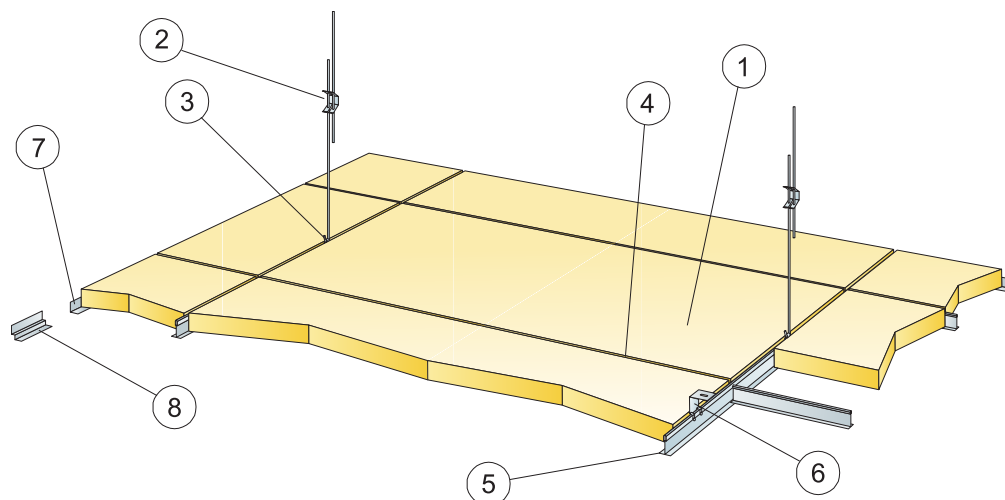

© Ecophon Group

SPECIFIKACE MNOŽSTVÍ (VČETNĚ PROŘEZU)

	Rozměry, mm	
	1200x600	1200x1200
1 Industry Modus	1,4/m ²	0,7/m ²
2 Connect stavitelný závěs, instalováno po 1200 mm (pouze podepřeno na 4 stranách)	0,7/m ²	0,7/m ²
3 Connect závěs klip	0,7/m ²	0,7/m ²
4 Connect T24 vedlejší profil, L=1200, instalováno po 1200 nebo 600 mm	1,7m/m ²	0,9m/m ²
5 Connect T24 hlavní profil, instalováno po 1200 mm (pouze 4-stranná podpora)	0,9m/m ²	0,9m/m ²
6 Pro přímou instalaci: Connect přímá konzole, instalována po 1200 mm	0,7/m ²	0,7/m ²
7 Connect obvod. lišta, kolvena po 300 mm	dle požadavků	
8 Connect stínová obvodová lišta, instalována po 300 mm	dle požadavků	
Δ Min. celková hloubka systému: 50, 80 nebo 100 mm s Connect přímou upevňovací konzolou, 100 mm se stavitelnými závěsy.	-	-
δ Minimální demontážní hloubka: 150 mm pro systém s tloušťkou 50 mm; 250 mm pro systém s tloušťkou 100 mm.	-	-

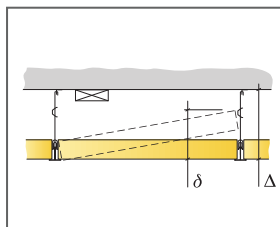

See Quantity Specification

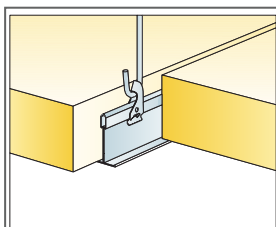

Zavěšení pomocí stavitelného závěsu a závěs klipu

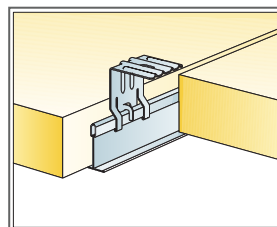

Zavěšení pomocí přímé konzole

Rozměry, mm	Max. zatížení rastru [N]	Min. zátěžová kapacita [N]
1200x600x50	40	160
1200x1200x50	40	160
1200x1200x100	40	160

Zatížení/Zátěžová kapacita

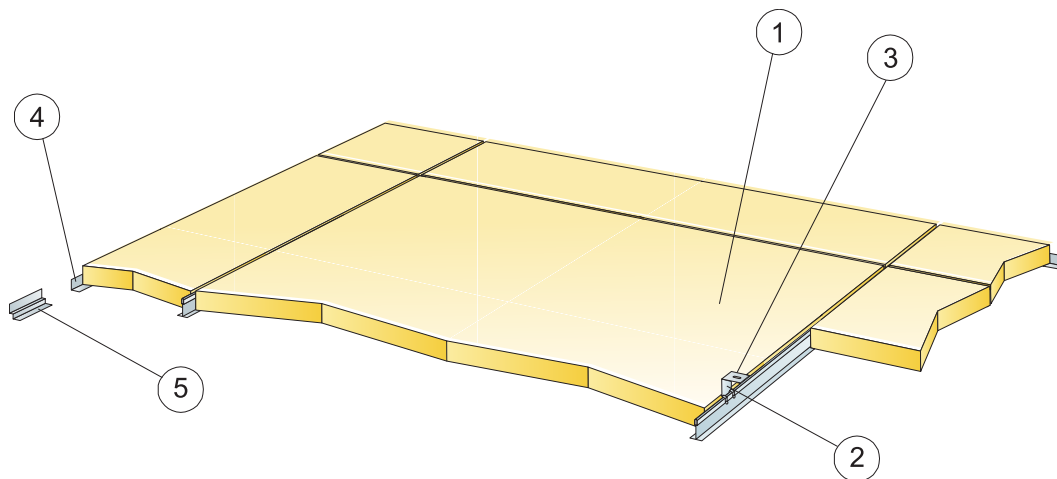

© Ecophon Group

SPECIFIKACE MNOŽSTVÍ (VČETNĚ PROŘEZU)

	Rozměry, mm	
	1200x600	1200x1200
1 Industry Modus	1,4/m ²	0,7/m ²
2 Connect T24 hlavní profil, instalováno po 1195 mm (pouze 2-stranná podpora)	0,9m/m ²	0,9m/m ²
3 Pro přímou instalaci: Connect přímá konzole, instalována po 1200 mm	0,7/m ²	0,7/m ²
4 Connect obvod. lišta, kotvena po 300 mm	dle požadavků	
5 Connect stínová obvodová lišta, instalována po 300 mm	dle požadavků	
Δ Min. celková hloubka systému: 50, 80 nebo 100 mm s Connect přímou upevňovací konzolou.	-	-
δ Minimální demontážní hloubka: Systém je nedemontovatelný.	-	-

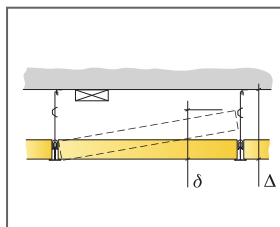

See Quantity Specification

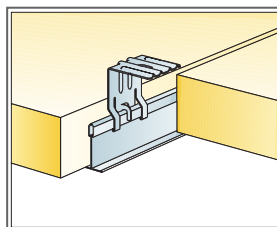

Zavěšení pomocí přímé konzole

Rozměry, mm	Max. zatížení rastru [N]	Min. zátěžová kapacita [N]
1200x600x50	40	160
1200x1200x50	40	160
1200x1200x100	40	160

Zatížení/Zátěžová kapacita