

Ecophon Akusto™ Wall A

Systém Ecophon Akusto™ Wall A má viditelný profil s celou řadou možných povrchových úprav. Tento nástěnný absorbér doplňuje pohledy pohlcující zvuk, a umožňuje tak dosáhnout vynikajících akustických vlastností v místnosti.



P20 Office & Business, Poland

SYSTÉMOVÁ ŘADA

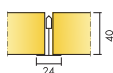

Rozměry, mm	2700x1200
Thinline Profil	•
U profil	•
Tloušťka (tl.)	40
Instalační diagram	M353, M504, M593, M595



Panel Akusto Wall A

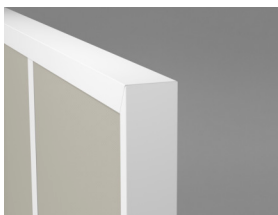

Akusto Wall A s Connect U-profilem a Connect T24 hlavním profilem

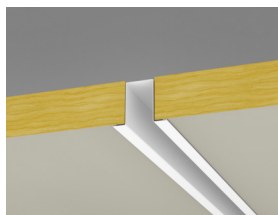

Akusto Wall A s Connect omega profilem

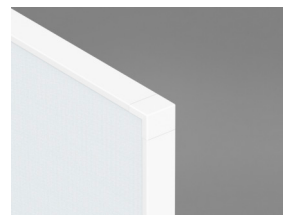

Akusto Wall s Connect Thinline profilem

Akustika



Zvuková pohltivost:

Výsledky zkoušek v souladu s EN ISO 354.

Klasifikace podle EN ISO 11654, jednotlivé hodnoty pro NRC a SAA v souladu s ASTM C 423.

α_p , Praktický koeficient zvukové pohltivosti

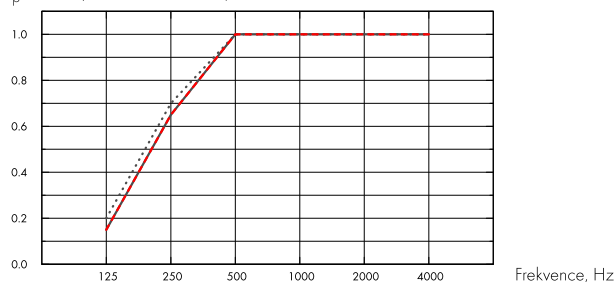

.... Akusto Wall A Akutex FT 40 mm, 43 mm o.d.s.

— Akusto Wall A Texona 40 mm, 43 mm o.d.s.

--- Akusto Wall A Super G 40 mm, 43 mm o.d.s.

o.d.s = celková hloubka systému

	tl. mm	o.d.s. mm	α_p , Praktický koeficient zvukové pohltivosti						α_w	absorpční třída
			125 Hz	250 Hz	500 Hz	1000 Hz	2000 Hz	4000 Hz		
Akutex FT	40	43	0.20	0.70	1.00	1.00	1.00	1.00	1.00	A
Texona	40	43	0.15	0.65	1.00	1.00	1.00	1.00	1.00	A
Super G	40	43	0.15	0.65	1.00	1.00	1.00	1.00	0.95	A

tl. mm	AC(1.5) Artikulační třída, ASTM E1111, ASTM E1110
40	230

Kvalita vnitřního prostředí



Certifikáty / Označení

Eurofins Indoor Air Comfort®

IAC Gold

Francouzská emisní třída VOC

A+



Cradle to Cradle Certifikováno®



Výrobky Akusto s povrchem Akutex FT jsou certifikovány na bronzové úrovni dle Cradle to Cradle® I (verze 4.0).



Materiálové zdraví

Certifikát C2C Material Health™ je potvrzením bezpečnosti složení výrobků a splňuje nároky na zdravotně nezávadné výrobky dle požadavků certifikovaného standardu Cradle-to-Cradle Certified.



Enviromentální stopa

	kg CO ₂ equiv/m ²
Akusto Wall A - Texona	6,2 (Řada Akusto Wall A EPD v souladu s ISO 14025 / EN 15804)
Akusto Wall A - Akutex FT	3,96 (Řada Akusto Wall A EPD v souladu s ISO 14025 / EN 15804)
Akusto Wall A - Super G	6,21 (Řada Akusto Wall A EPD v souladu s ISO 14025 / EN 15804)

Fáze A1 až C4 životního cyklu dle EPD, ve shodě s ISO 14025 / EN 15804



Cirkularita

Podíl recyklované složky minimálně	53%
Recyklovatelnost	Plně recyklovatelné



Požární bezpečnost

Země	Požární standard	Třída
Evropa	EN 13501-1	A2-s1,d0

Jádro panelů je testováno a klasifikováno jako nehořlavé podle EN ISO 1182.



Odolnost vůči vlhkosti

Odolnost vůči vlhkosti třídy C, relativní vlhkost 95% a 30°, dle EN 13964:2014



Vzhled

Akusto Wall v bílé barvě má vysokou světelnou odrazivost. Přesná světelná odrazivost a nejbližší barevný vzorek NCS pro všechny barevné odstíny: viz barevná řada Ecophon a typy povrchů.



Čistitelnost

Denní stírání prachu a vysávání. Týdenní čištění za mokra (povrchy Super G a Akutex FT). Týdenní stírání prachu a vysávání (povrch Texona).



Použití desinfekcí

Texona Ginger, Sea salt, Thyme, Oyster a Garlic odolávají častému čištění přípravky na bázi ethanolu (70%). Naneste roztok na jemný polyesterový hadřík z mikrovlákn a utírejte jemnými krouživými pohyby.



Přístupnost

Panely jsou demontovatelné. Více informací naleznete ve Specifikaci množství.



Montáž

Instalace dle montážního diagramu, instalačního postupu a pomocného výkresu. Informace o minimální celkové hloubce systému viz specifikace množství. Panely by neměly být instalovány v místech, kde budou vystaveny opravdu častým mechanickým nárazům a úderům, např. za fotbalovými brankami. V opačném případě je zapotřebí tato místa zajistit ochrannou sítí nebo konstrukcí z dřevěných latí.



Hmotnost systému

	kg/m ²
Akusto Wall A/Akutex FT	2,5
Akusto Wall A/Texona	2,5
Akusto Wall A/Super G	2,7

Údaje o hmotnosti jsou orientační a mohou se lišit.



Mechanické vlastnosti

Povrch Texona disponuje střední odolností proti nárazu. Povrch Super G tvoří silnější sklovláknitá tkanina s vysokou odolností proti mechanickým nárazům. Instalační diagram M353 s povrchem Super G je testován podle EN 13964 odst. D a podle DIN 18032 část 3 a splňuje požadavky odpovídající třídě 1A. Upozornění: Pokud jsou panely vystaveny opravdu častým mechanickým nárazům a úderům, např. za fotbalovými brankami, je zapotřebí tato místa zajistit ještě ochrannou sítí nebo konstrukcí z dřevěných latí.



Odolnost vůči nárazu

Povrch	M-sketch	Třída
Super G	M353	Fulfills

Testováno, klasifikováno a splňuje požadavky dle DIN 18 032-3, odpovídající 1A dle EN13964. Povrch Texona má střední odolnost vůči nárazu. Poznámka: V místech, kde jsou panely vystaveny častým nárazům např. v prostoru za brankami, je potřeba zajistit ochranu pomocí záchytných sítí nebo dřevěných latí.



CE

Stropní systémy Ecophon mají označení CE dle Evropského harmonizačního standardu EN 13964:2014. Stavební výrobky označené jako CE jsou podloženy Prohlášením o vlastnostech (DOP), což zákazníkům dovoluje jednoduše porovnat vlastnosti výrobků dostupných na evropském trhu.

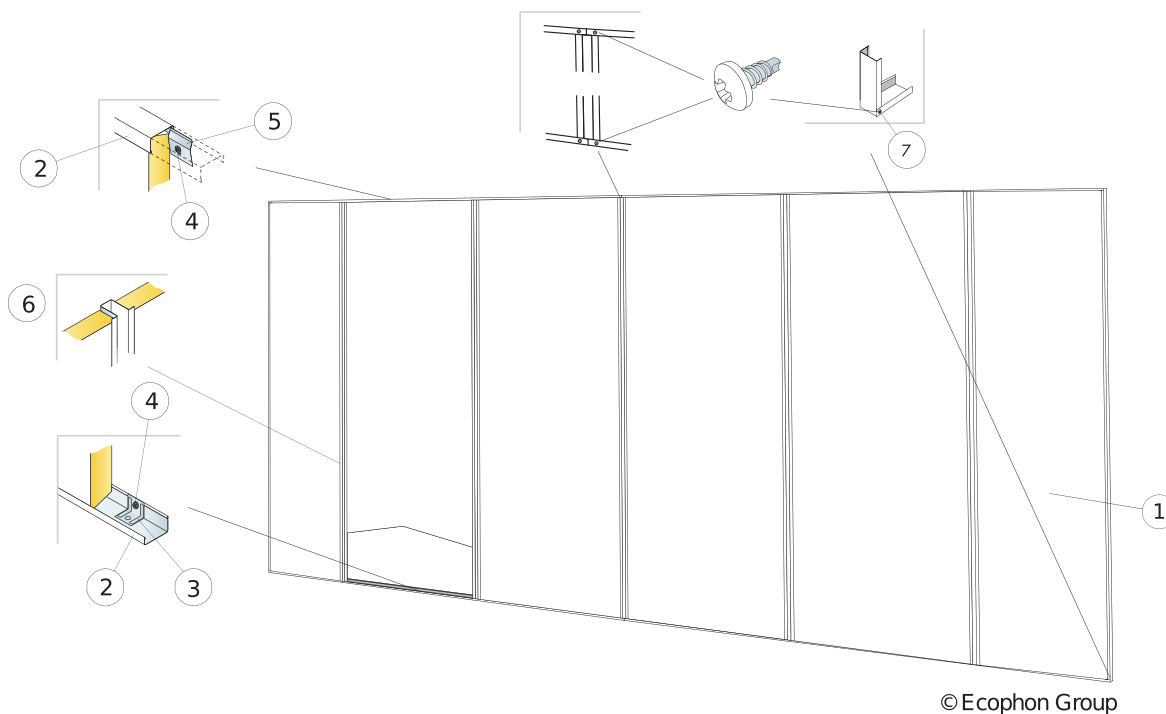

SPECIFIKACE MNOŽSTVÍ (VČETNĚ PROŘEZU)

	Rozměry, mm
	2700x1200
1 Ecophon Akusto Wall A/Super G	0,31/m ²
2 Connect U profil, instalován po 300 mm. Connect přímá instalační destička je instalována uvnitř každého upevňovacího bodu, pokud není panel položen na zemi	dle požadavků
3 Connect přímá instalační destička	dle požadavků
4 Connect instalační šroub F 4033 (použití pro sádkarton a dřevo)	dle požadavků
5 Connect instalační konzole, instalována po 400 mm	dle požadavků
6 Connect omega profil plus	dle požadavků
7 Connect šroub BR	dle požadavků
Δ Celková hloubka systému: 44 mm	-

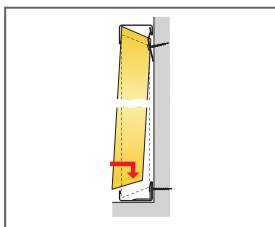
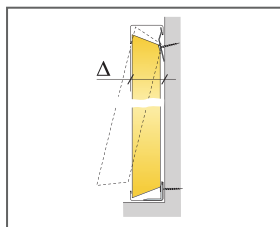

Detail instalace

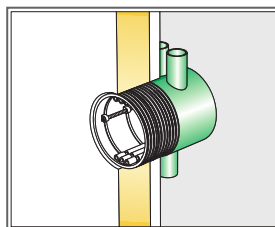

Příslušenství pro nastavení elektrických instalací jsou k dostání v maloobchodech s elektrickým příslušenstvím

Rozměry, mm	Max. zatížení rastru (N)	Min. zářezová kapacita (N)
2700x1200x40	0	-

Zatížení/Zářezová kapacita

INSTALAČNÍ DIAGRAM (M504) PRO ECOPHON AKUSTO WALL A

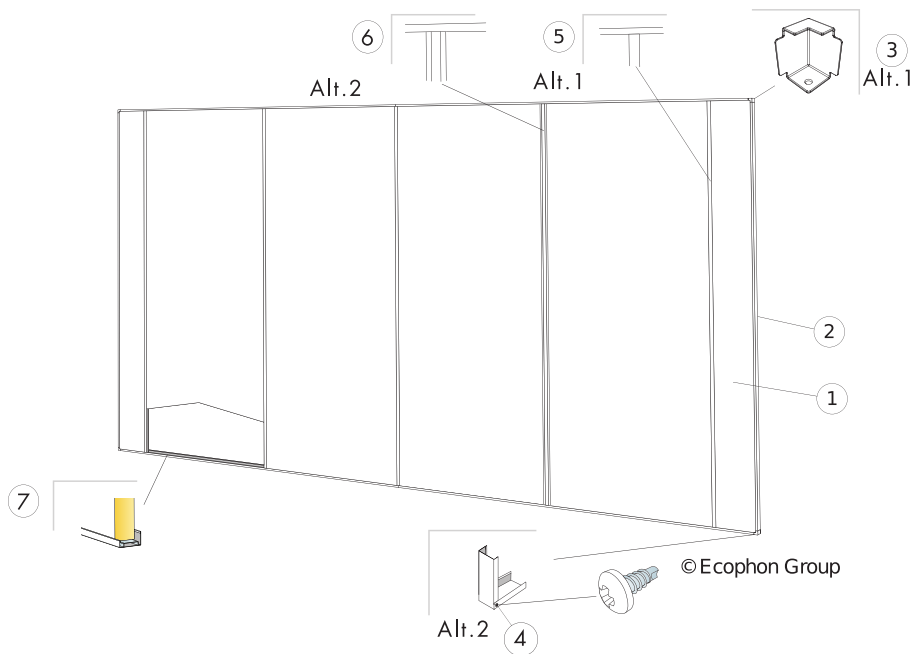

SPECIFIKACE MNOŽSTVÍ (VČETNĚ PROŘEZU)

	Rozměry, mm
	2700x1200
1 Ecophon Akusto Wall A	0,31/m ²
2 Connect U profil, instalován po 300 mm. Connect přímá instalační destička je instalována uvnitř každého upevňovacího bodu, pokud není panel položen na zemi	dle požadavků
3 Connect roh pro nástěnný U profil	dle požadavků
4 Connect šroub BR	dle požadavků
5 Alt. 1 Connect T24 hlavní profil, (Instalace: pozice je zajištěna U profily)	dle požadavků
6 Alt.1 Connect omega profil, (Instalace: pozice je zajištěna U profily)	dle požadavků
7 Connect WP vymezovač, L=2400 mm	dle požadavků
Δ Celková hloubka systému: 44 mm	-
Connect instalační šroub F 4033 (použití pro sádkarton a dřevo)	dle požadavků

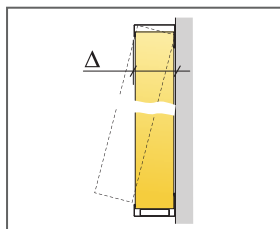

Vertikální měření

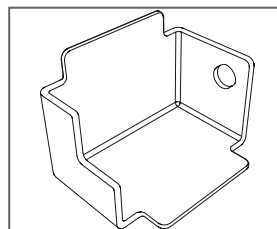
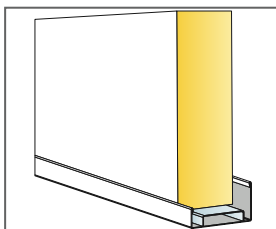

Rozměry, mm	Max. zatížení rastru (N)	Min. zátižová kapacita (N)
2700x1200x40	-	-

Zatížení/Zátěžová kapacita

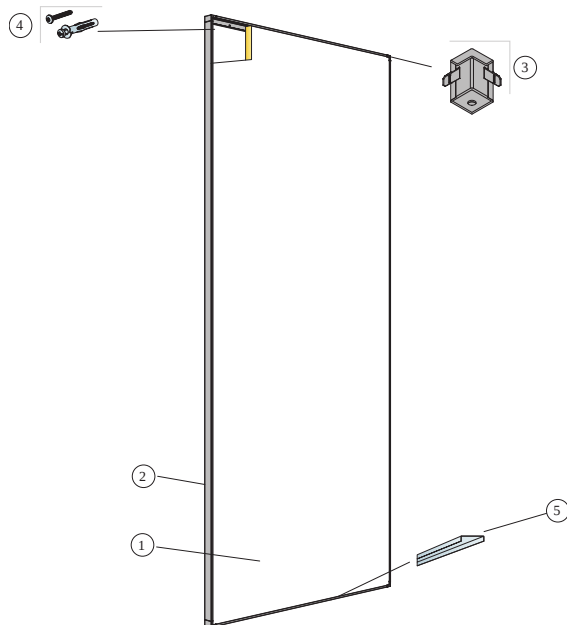

© Ecophon

SPECIFIKACE MNOŽSTVÍ (VČETNĚ PROŘEZU)

	Rozměry, mm
	2700x1200
1 Ecophon Akusto Wall A	0,31/m ²
2 Connect Thinline profil, L=2658 mm	dle požadavků
3 Connect Thinline roh	dle požadavků
4 Connect instalační šroub, instalován po 400 mm (typ podle materiálu stěny, na niž budou panely instalovány)	dle požadavků
5 Connect Thinline vymezovač panelů	dle požadavků
Δ Celková hloubka systému: 45 mm	-

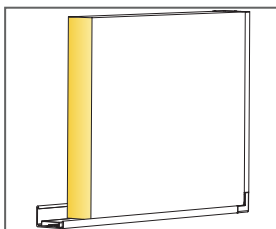
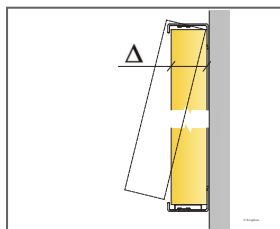

Detail panelu s Connect Thinline profily

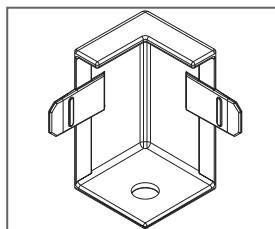

Rozměry, mm	Max. zatížení rastru (N)	Min. zátléžová kapacita (N)
2700x1200x40	-	-

Zatížení/Zátěžová kapacita

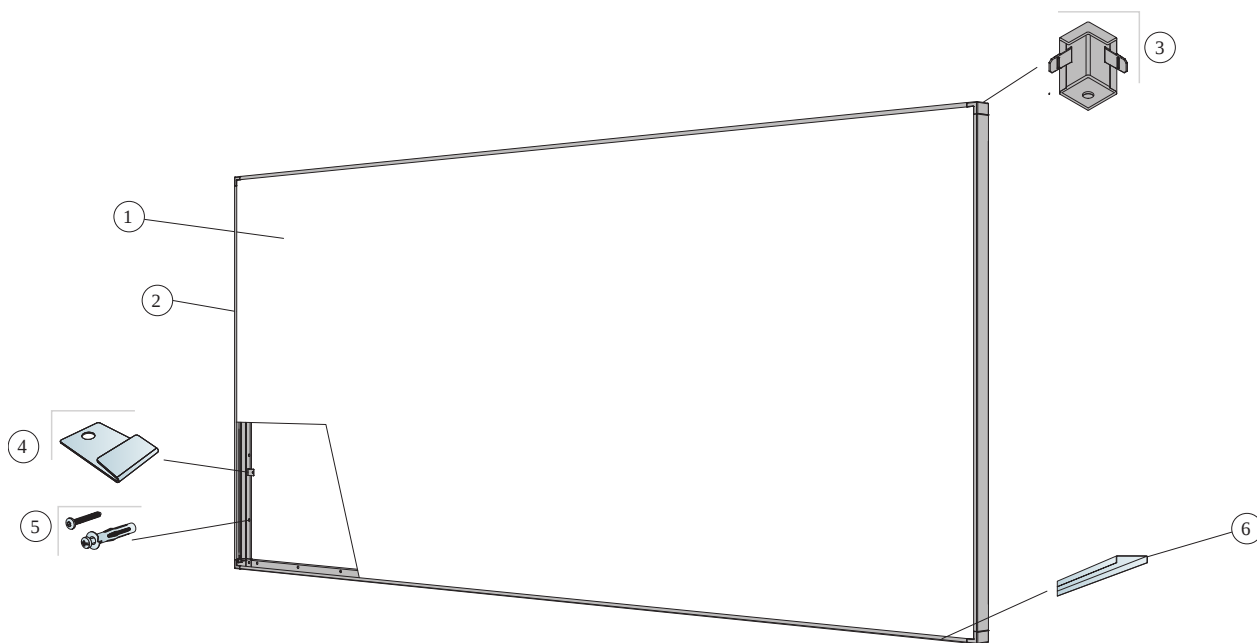

© Ecophon

SPECIFIKACE MNOŽSTVÍ (VČETNĚ PROŘEZU)

	Rozměry, mm
	2700x1200
1 Ecophon Akusto Wall A	0,31/m ²
2 Connect Thinline profil, L=2658 mm	dle požadavků
3 Connect Thinline roh	dle požadavků
4	dle požadavků
5 Connect instalační šroub, instalován po 400 mm [typ podle materiálu stěny, na niž budou panely instalovány]	dle požadavků
6 Connect Thinline vymežovací panelů	dle požadavků
Δ Celková hloubka systému: 45 mm	-

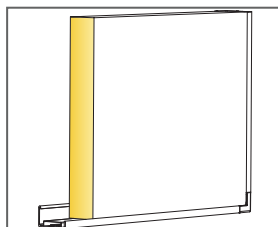
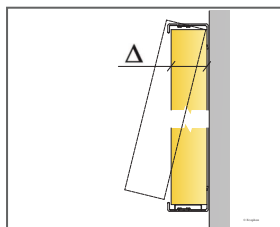

Detail panelu s Connect Thinline profily

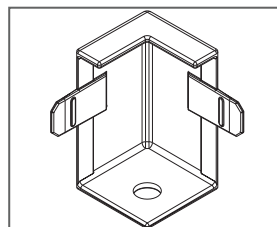

Rozměry, mm	Max. zatížení rastru [N]	Min. zátižová kapacita [N]
2700x1200x40	-	-

Zatížení/Zátěžová kapacita

Ecophon Akusto™ Wall C

Systém Ecophon Akusto™ Wall C má skrytý rošt a zkosené hrany, které mezi jednotlivými kazetami vytvářejí dojem úzké drážky. K dispozici s celou řadou povrchových úprav. Vynikajících akustických vlastností lze dosáhnout kombinací nástěnného absorberu a pohledu pohlcujícího zvuk.



Family Image, Sweden

SYSTÉMOVÁ ŘADA

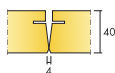

Rozměry, mm	2700x600
Thinline Profil	•
WP Profil	•
Tloušťka (tl.)	40
Instalační diagram	M609, M354, M355, M592

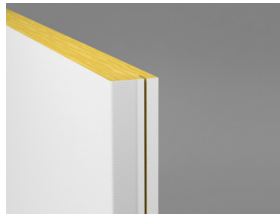

Akusto Wall C

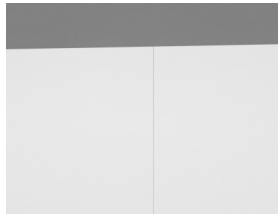

Detail systému Akusto Wall C



Systém Akusto Wall C s Connect WP profilem a vnějším rohem



Wall Panel C s Connect WP profilem a vnějším rohem

Akustika



Zvuková pohltivost:

Výsledky zkoušek v souladu s EN ISO 354.

Klasifikace podle EN ISO 11654, jednotlivé hodnoty pro NRC a SAA v souladu s ASTM C 423.

α_p , Praktický koeficient zvukové pohltivosti

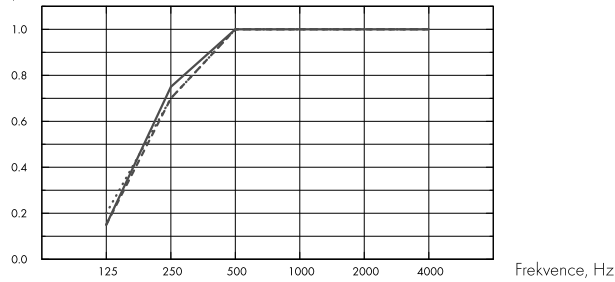

.... Akusto Wall C Akutex FT 40 mm, 45 mm o.d.s.

— Akusto Wall C Texona 40 mm, 45 mm o.d.s.

--- Akusto Wall C Super G 40 mm, 45 mm o.d.s.

o.d.s = celková hloubka systému

	tl. mm	o.d.s. mm	α_p , Praktický koeficient zvukové pohltivosti						α_w	absorpční třída
			125 Hz	250 Hz	500 Hz	1000 Hz	2000 Hz	4000 Hz		
Akutex FT	40	45	0.20	0.70	1.00	1.00	1.00	1.00	1.00	A
Texona	40	45	0.15	0.75	1.00	1.00	1.00	1.00	1.00	A
Super G	40	45	0.15	0.70	1.00	1.00	1.00	1.00	1.00	A

	tl. mm	o.d.s. mm	NRC	SAA
Texona	40	45	0.95	0.96
Super G	40	45	0.95	0.96

tl. mm	AC(1.5)
40	Artikulační třída, ASTM E1111, ASTM E1110 240

Kvalita vnitřního prostředí



Certifikáty / Označení

Eurofins Indoor Air Comfort®

IAC Gold

Francouzská emisní třída VOC

A+





Cradle to Cradle Certifikováno®



Výrobky Akusto s povrchem Akutex FT jsou certifikovány na bronzové úrovni dle Cradle to Cradle® I (verze 4.0).



Materiálové zdraví

Certifikát C2C Material Health™ je potvrzením bezpečnosti složení výrobků a splňuje nároky na zdravotně nezávadné výrobky dle požadavků certifikovaného standardu Cradle-to-Cradle Certified.



Enviromentální stopa

	kg CO ₂ equiv/m ²	Fáze A1 až C4 životního cyklu dle EPD, ve shodě s ISO 14025 / EN 15804
Akusto Wall C - Texona	7,7 (Řada Akusto Wall C EPD v souladu s ISO 14025 / EN 15804)	
Akusto Wall C - Akutex FT	7,4 (Řada Akusto Wall C EPD v souladu s ISO 14025 / EN 15804)	
Akusto Wall C - Super G	9,0 (Řada Akusto Wall C EPD v souladu s ISO 14025 / EN 15804)	



Cirkularita

Podíl recyklované složky minimálně	60%
Recyklovatelnost	Plně recyklovatelné



Požární bezpečnost

Země	Požární standard	Třída	Jádro panelů je testováno a klasifikováno jako nehořlavé podle EN ISO 1182.
Evropa	EN 13501-1	A2-s1,d0	



Odolnost vůči vlhkosti

Odolnost vůči vlhkosti třídy C, relativní vlhkost 95% a 30°, dle EN 13964:2014



Vzhled

Akusto Wall v bílé barvě má vysokou světelnou odrazivost. Přesná světelná odrazivost a nejbližší barevný vzorek NCS pro všechny barevné odstíny: viz barevná řada Ecophon a typy povrchů.



Čistitelnost

Denní stírání prachu a vysávání. Týdenní čištění za mokra (povrchy Super G a Akutex FT). Týdenní stírání prachu a vysávání (povrch Texona).



Použití desinfekcí

Texona Ginger, Sea salt, Thyme, Oyster a Garlic odolávají častému čištění přípravky na bázi ethanolu (70%). Naneste roztok na jemný polyesterový hadřík z mikrovlákna a utírejte jemnými krouživými pohyby.



Přístupnost

Panely jsou demontovatelné. Více informací naleznete ve Specifikaci množství.



Montáž

Instalace dle montážního diagramu, instalačního postupu a pomocného výkresu. Informace o minimální celkové hloubce systému viz specifikace množství. Panely by neměly být instalovány v místech, kde budou vystaveny opravdu častým mechanickým nárazům a úderům, např. za fotbalovými brankami. V opačném případě je zapotřebí tato místa zajistit ochrannou sítí nebo konstrukcí z dřevěných latí.



Hmotnost systému

	kg/m ²
Akusto Wall C/Akutex FT	3,5
Akusto Wall C/Texona	3,5
Akusto Wall C/Super G	3,7

Údaje o hmotnosti jsou orientační a mohou se lišit.



Mechanické vlastnosti

Není povoleno dodatečné zařízení.



Odolnost vůči nárazu

Povrch	M-sketch	Třída
Super G	M354	Splňuje

Testováno, klasifikováno a splňuje požadavky dle DIN 18 032-3, odpovídající 1A dle EN13964.



CE

Stropní systémy Ecophon mají označení CE dle Evropského harmonizačního standardu EN 13964:2014. Stavební výrobky označené jako CE jsou podloženy Prohlášením o vlastnostech (DOP), což zákazníkům dovoluje jednoduše porovnat vlastnosti výrobků dostupných na evropském trhu.

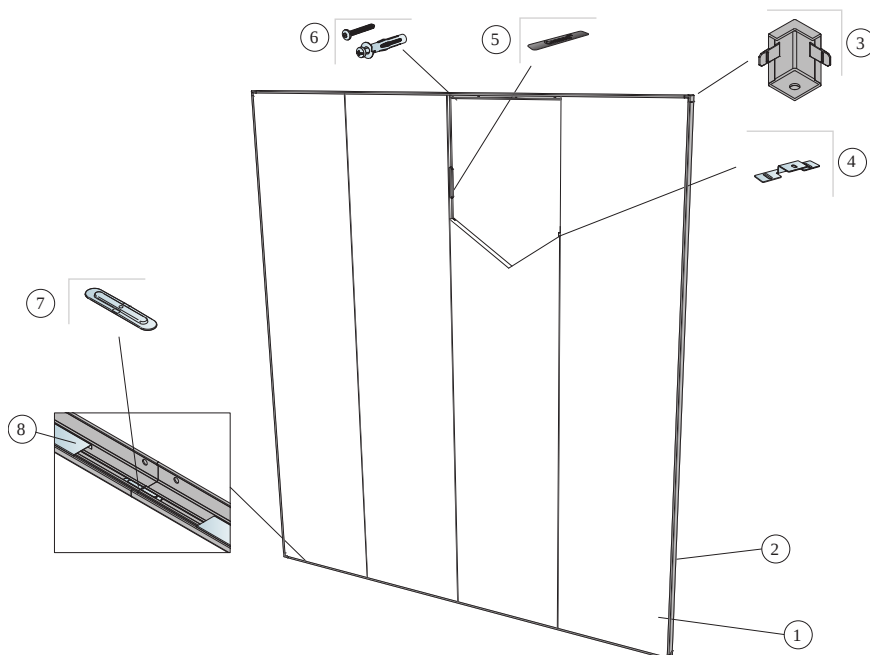

© Ecophon

SPECIFIKACE MNOŽSTVÍ (VČETNĚ PROŘEZU)

	Rozměry, mm
	2700x600
1 Akusto Wall C	0,62/m ²
2 Connect Thinline profil, l=2658 mm	dle požadavků
3 Connect Thinline roh	dle požadavků
4 Connect přímá instalační destička, instalována po 500 mm	dle požadavků
5 Connect vsuvka	dle požadavků
6 Connect instalační šroub, instalován po 400 mm (typ podle materiálu stěny, na niž budou panely instalovány)	dle požadavků
7 Connect Thinline spojka pro profil, určena ke spojení Thinline profilů v případě potřeby jejich prodloužení	dle požadavků
8 Connect Thinline vymezovač panelů	dle požadavků
Δ Celková hloubka systému: 45 mm	-

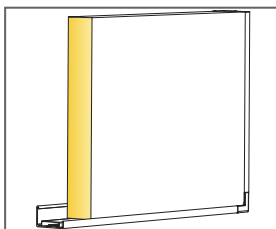
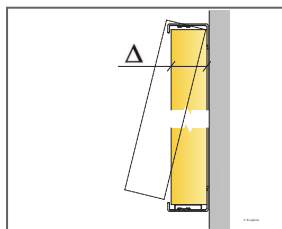

Detail panelu s Connect Thinline profily

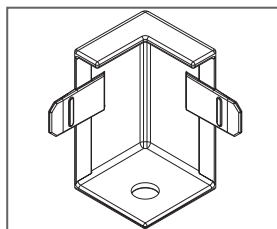

Rozměry, mm	Max. zatížení rastru [N]	Min. zářezová kapacita [N]
2700x600x40	0	-

Zatížení/Zářezová kapacita

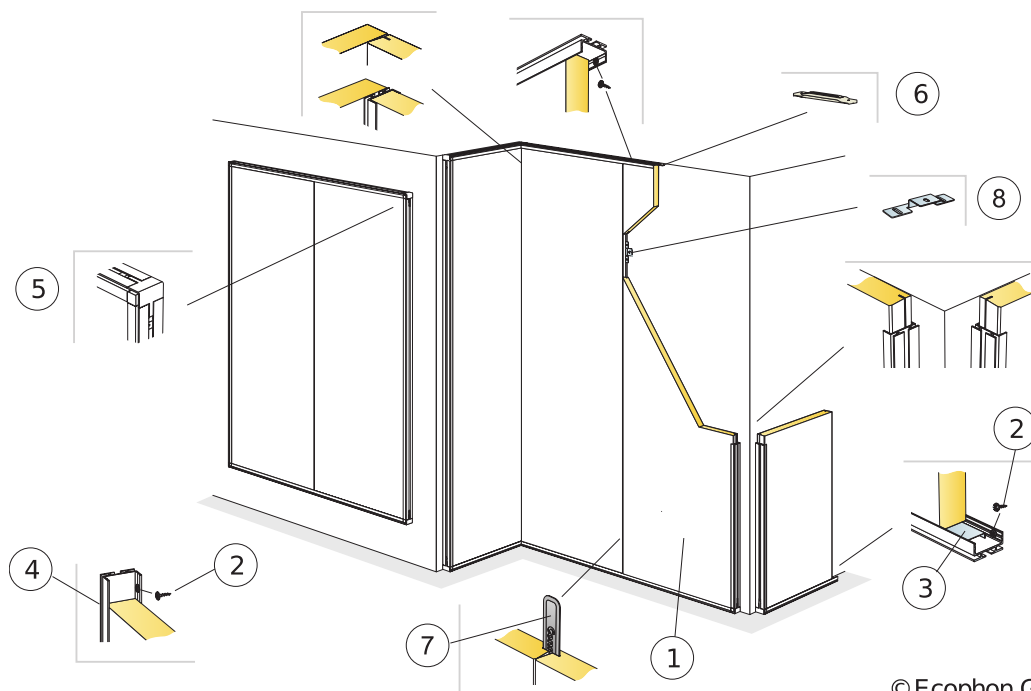

© Ecophon Group

SPECIFIKACE MNOŽSTVÍ (VČETNĚ PROŘEZU)

	Rozměry, mm
	2700x600
1 Akusto Wall C (Akusto Wall C/Super G for Ball Impact Resistance)	0,62/m ²
2 Connect instalační šroub F 4033 (použití pro sádkarton a dřevo)	dle požadavků
3 Connect WP vymezovač, L=2400 mm	dle požadavků
4 Connect WP profil, L=2687 mm, koiven po 400 mm	dle požadavků
5 Connect WP vnější roh spojení s Connect WP profily	dle požadavků
6 Connect WP spojka pro profil, určena ke spojení WP profilů v případě potřeby jejich prodloužení	dle požadavků
7 Connect vsuvka	dle požadavků
8 Connect přímá instalační destička, instalována po 500 mm	dle požadavků
Δ Celková hloubka systému: 44 mm	-

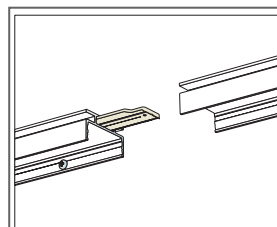
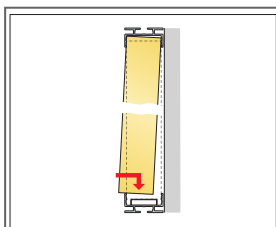
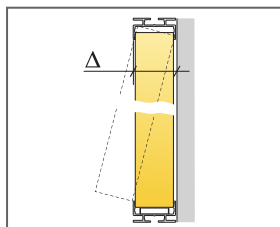

Detail WP profil spojky

Rozměry, mm	Max. zatížení rastru [N]	Min. zátléžová kapacita [N]
2700x600x40	0	-

Zatížení/Zátěžová kapacita

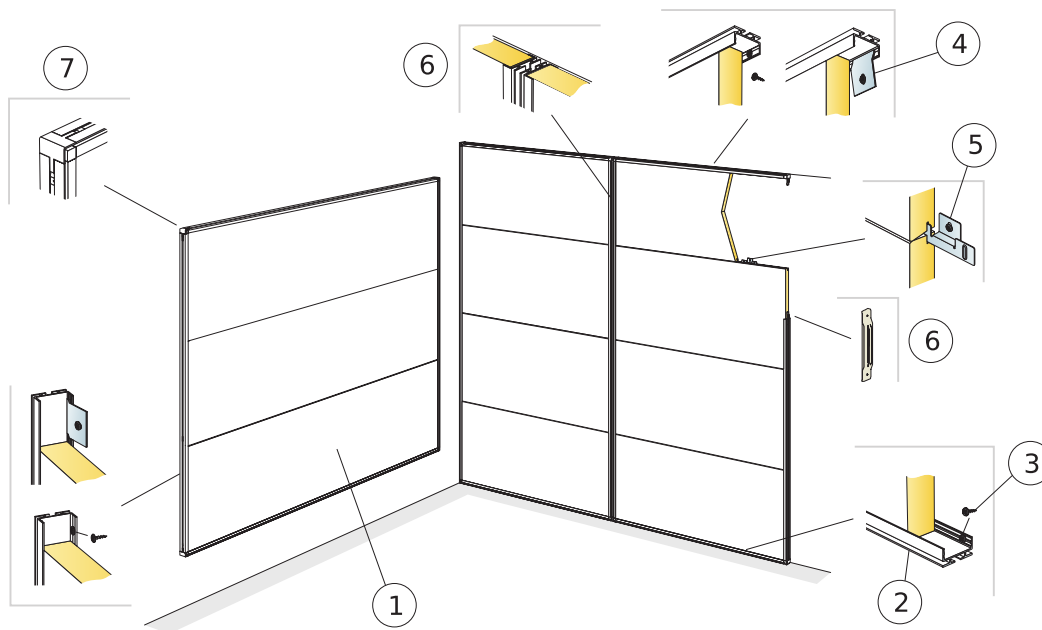

© Ecophon Group

SPECIFIKACE MNOŽSTVÍ (VČETNĚ PROŘEZU)

	Rozměry, mm
	2700x600
1 Akusto Wall C	0,62/m ²
2 Connect WP profil, l=2687 mm, kalven po 400 mm	dle požadavků
3 Connect instalační šroub F 4033 (použití pro sádkarton a dřevo)	dle požadavků
4 Alt. Connect instalační konzole, instalována po 400 mm	dle požadavků
5 Connect přímá instalační destička, instalována po 500 mm	dle požadavků
6 Connect WP spojka pro profil, určena ke spojení WP profilů v případě potřeby jejich prodloužení	dle požadavků
7 Connect WP vnější roh spojení s Connect WP profily	dle požadavků
Δ Celková hloubka systému: 44 mm	-

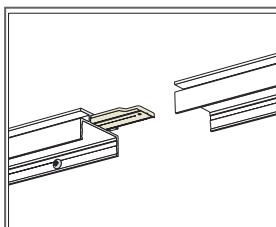
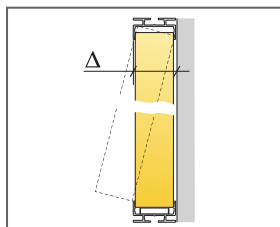

Detail Connect WP spojky pro profil

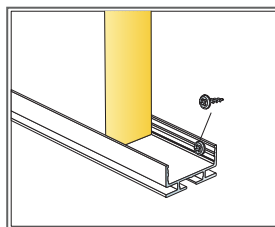

Rozměry, mm	Max. zatížení rastru [N]	Min. zátižová kapacita [N]
2700x600x40	0	-

Zatížení/Zátižová kapacita

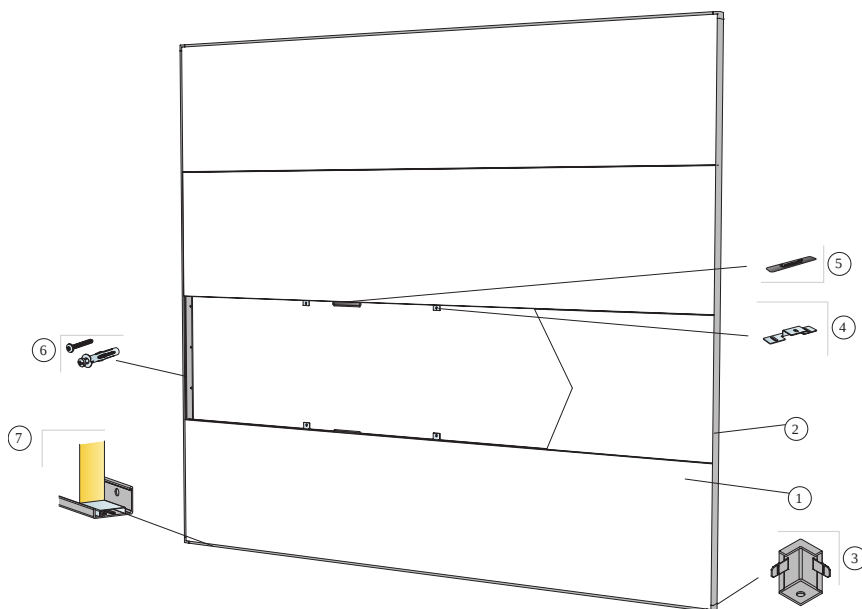

© Ecophon

SPECIFIKACE MNOŽSTVÍ (VČETNĚ PROŘEZU)

	Rozměry, mm
	2700x600
1 Akusto Wall C	0,62/m ²
2 Connect Thinline profil, l=2658 mm	dle požadavků
3 Connect Thinline roh	dle požadavků
4 Connect přímá instalační destička, instalována po 500 mm	dle požadavků
5 Connect vsuvka	dle požadavků
6 Connect instalační šroub, instalován po 400 mm (typ podle materiálu stěny, na niž budou panely instalovány)	dle požadavků
7 Connect Thinline vymezovač panelů	dle požadavků
Δ Celková hloubka systému: 45 mm	-

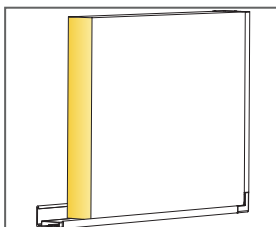
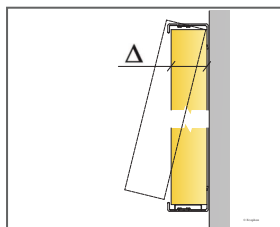

Detail panelu s Connect Thinline profily

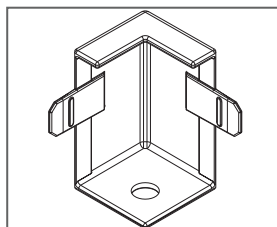

Rozměry, mm	Max. zatížení rastru [N]	Mín. zátižová kapacita [N]
2700x600x40	-	-

Zatížení/Zátižová kapacita



Ecophon Akusto™ Wall C Extra Bass

Ecophon Akusto™ Wall C Extra Bass skrytý rošt a zkosené hrany, které mezi jednotlivými kazetami vytvářejí dojem úzké drážky. K dispozici s celou řadou povrchových úprav. Stěnový absorbér má skvělé absorpční vlastnosti od nízkých po vysoké frekvence. Vynikajících akustických vlastností lze dosáhnout kombinací nástěnného absorbéru a akusticky pohltivého pohledu.



SYSTÉMOVÁ ŘADA

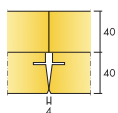

Rozměry, mm	2700x600
Akusto Extra Bass (40mm)	•
Tloušťka (tl.)	40
Instalační diagram	M535, M547



Akusto Wall C Extra Bass system

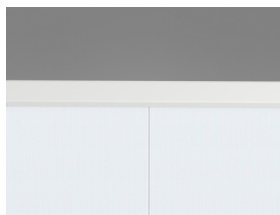

Akusto Wall C Extra Bass system from above

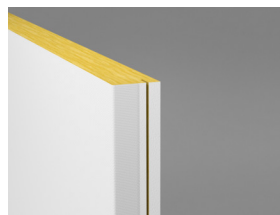

Akusto Wall C

Akustika



Zvuková pohltivost:

Výsledky zkoušek v souladu s EN ISO 354.

Klasifikace podle EN ISO 11654, jednotlivé hodnoty pro NRC a SAA v souladu s ASTM C 423.

α_p , Praktický koeficient zvukové pohltivosti

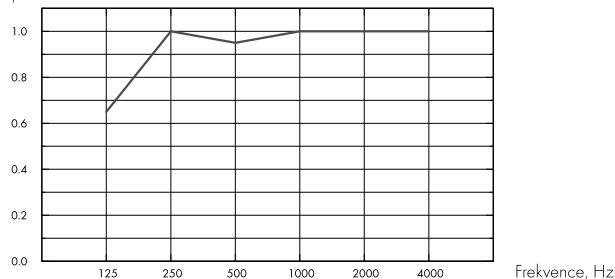

– Akusto Wall C Extra Bass 80 mm, 80 mm o.d.s.

o.d.s = celková hloubka systému

	tl. mm	o.d.s. mm	α_p , Praktický koeficient zvukové pohltivosti						α_w	absorpční třída
			125 Hz	250 Hz	500 Hz	1000 Hz	2000 Hz	4000 Hz		
Extra Bass	80	80	0.65	1.00	0.95	1.00	1.00	1.00	1.00	A

	tl. mm	o.d.s. mm	NRC	SAA
Extra Bass	80	80	1.00	1.00

Kvalita vnitřního prostředí



Certifikáty / Označení

Eurofins Indoor Air Comfort®

IAC Gold

Francouzská emisní třída VOC

A+



Enviromentální stopa



kg CO₂ equiv/m²

Fáze A1 až C4 životního cyklu dle EPD, ve shodě s ISO 14025 / EN 15804

Akusto Wall C Extra Bass/Texona 10,8

Akusto Wall C Extra Bass/Akutex FT 10,4

Cirkularita



Podíl recyklované složky minimálně 60%

Recyklovatelnost Plně recyklovatelné



Požární bezpečnost

Země	Požární standard	Třída
Evropa	EN 13501-1	A2-s1,d0

Jádro panelů je testováno a klasifikováno jako nehořlavé podle EN ISO 1182.



Odolnost vůči vlhkosti

Testováno pro Třidu C, relativní vlhkost 95%, 30°C, dle EN 13964:2014.



Vzhled

Akusto Wall v bílé barvě má vysokou světelnou odrazivost. Přesná světelná odrazivost a nejbližší barevný vzorek NCS pro všechny barevné odstíny: viz barevná řada Ecophon a typy povrchů.



Čistitelnost

Denní stírání prachu a vysávání. Týdenní čištění za mokra (povrch Akutex FT). Týdenní stírání prachu a vysávání (povrch Texona).



Použití desinfekcí

Texona Ginger, Sea salt, Thyme, Oyster a Garlic odolávají častému čištění přípravky na bázi ethanolu (70%). Naneste roztok na jemný polyesterový hadřík z mikrovlákna a utírejte jemnými kruhovými pohyby.



Přístupnost

Panely nejsou demontovatelné.



Montáž

Instalace dle instalačního diagramu, montážního postupu a pomocných výkresů.



Hmotnost systému

	kg/m ²
Akusto Wall C/Akutex FT	3,5
Akusto Wall C/Texona	3,5
Akusto Extra Bass	1,2

Údaje o hmotnosti jsou orientační a mohou se lišit.



Mechanické vlastnosti

Není povoleno dodatečné zatížení.



CE

Stropní systémy Ecophon mají označení CE dle Evropského harmonizačního standardu EN 13964:2014. Stavební výrobky označené jako CE jsou podloženy Prohlášením o vlastnostech (DOP), což zákazníkům dovoluje jednoduše porovnat vlastnosti výrobků dostupných na evropském trhu.

MONTÁŽNÍ NÁVOD (M535) PRO ECOPHON AKUSTO WALL C EXTRA BASS SVISLE, INSTALACE S CONNECT STÍNOVÝMI PROFILY.

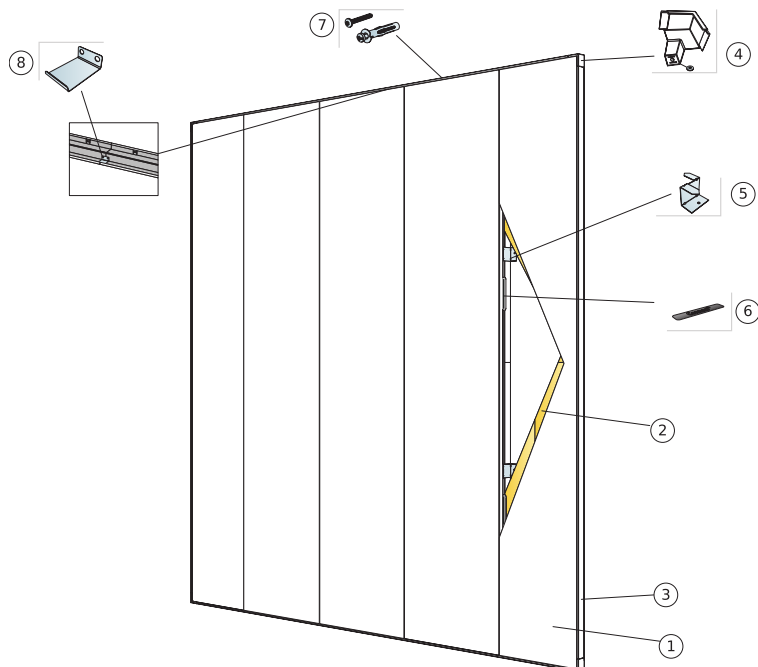

© Ecophon Group

SPECIFIKACE MNOŽSTVÍ (VČETNĚ PROŘEZU)

	Rozměry, mm
	2700x600
1 Akusto Wall C	0,62/m ²
2 Akusto Extra Bass	1,25/m ²
3 Connect Shadow Profile	dle požadavků
4 Connect roh k nástěnné stínové liště (obsahuje podložku pro vyrovnání)	dle požadavků
5 Connect Ambient fixing installed at 1000 mm centres	dle požadavků
6 Connect vsuvka	dle požadavků
7 Connect instalační šroub, instalován po 200 mm (typ podle materiálu stěny, na niž budou panely instalovány)	dle požadavků
8 Connect Shadow Splice. Used to extend profiles where needed.	dle požadavků

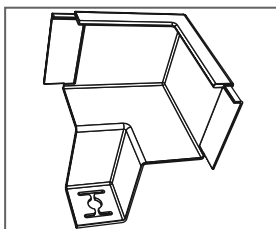
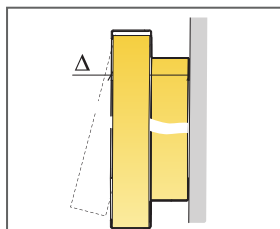

Detail panelu s Connect Thinline profily

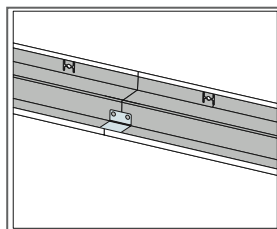

Detail panelu s Connect Thinline profily

Rozměry, mm	Max. zatížení rastru [N]	Min. zátižová kapacita [N]
2700x600x40	0	-

Zatížení/Zátěžová kapacita

MONTÁŽNÍ NÁVOD (M547) PRO ECOPHON AKUSTO WALL C EXTRA BASS VODOROVNĚ, INSTALACE S CONNECT STÍNOVÝMI PROFILY.

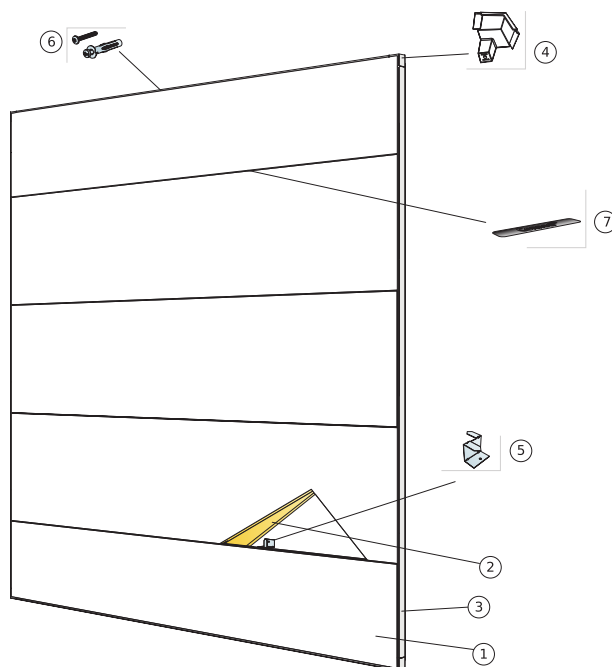

© Ecophon Group

SPECIFIKACE MNOŽSTVÍ (VČETNĚ PROŘEZU)

	Rozměry, mm
	2700x600
1 Akusto Wall C	0,62/m ²
2 Akusto Extra Bass	1,25/m ²
3 Connect Shadow Profile	dle požadavků
4 Connect roh k nástěnné stínové liště (obsahuje podložku pro vyrovnání)	dle požadavků
5 Connect Ambient fixing installed at 1000 mm centres	dle požadavků
6 Connect instalační šroub, instalován po 200 mm (typ podle materiálu stěny, na niž budou panely instalovány)	dle požadavků
7 Connect vsuvka	dle požadavků
8 Connect Shadow Splice. Used to extend profiles where needed.	dle požadavků

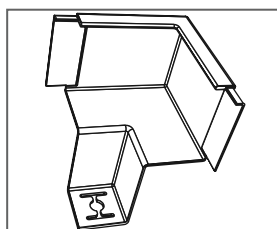
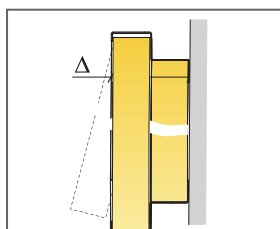

Detail panelu s Connect Thinline profily

Rozměry, mm	Max. zatížení rostru [N]	Min. zátléžová kapacita [N]
2700x600x40	0	-

Zatížení/Zátěžová kapacita



Ecophon Akusto™ Wall C Akutex HS

Systém Ecophon Akusto™ Wall C Akutex HS má skrytý rošt a zkosené hrany, které mezi jednotlivými kasetami vytvářejí dojem úzké drážky. Vhodné pro plavecké prostory; kompatibilní do prostředí s vysokou vlhkostí, korozivitou a občasným přímým stykem s vodou.



SYSTÉMOVÁ ŘADA

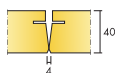

Rozměry, mm	2700x600
Thinline Profil	•
Tloušťka (tl.)	40
Instalační diagram	M594C4

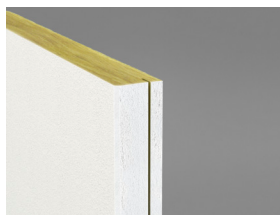

Akusto Wall C Akutex HS

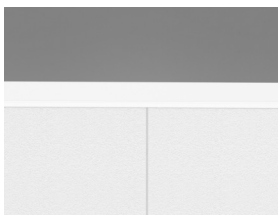

Detail systému Akusto Wall C Akutex HS



Systém Akusto Wall Akutex HS s profilem Connect Thinline a s mezerou

Akustika



Zvuková pohltivost:

Výsledky zkoušek v souladu s normou EN ISO 354. Klasifikace v souladu s EN ISO 11654.

α_p , Praktický koeficient zvukové pohltivosti

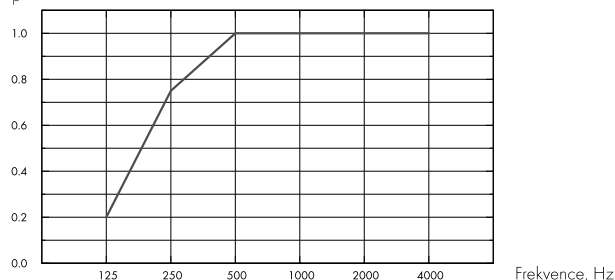

– Akusto Wall C Akutex HS 40 mm, 50 mm o.d.s.
o.d.s = celková hloubka systému

	tl. mm	o.d.s. mm	α_p , Praktický koeficient zvukové pohltivosti						α_w	absorpční třída
			125 Hz	250 Hz	500 Hz	1000 Hz	2000 Hz	4000 Hz		
Akutex HS	40	50	0.20	0.75	1.00	1.00	1.00	1.00	1.00	A

	tl. mm	o.d.s. mm	NRC	SAA
Akutex HS	40	50	0.95	0.96

Kvalita vnitřního prostředí



Certifikáty / Označení

Eurofins Indoor Air Comfort®	IAC Gold
Francouzská emisní třída VOC	A+



Enviromentální stopa



	kg CO ₂ equiv/m ²	Fáze A1 až C4 životního cyklu dle EPD, ve shodě s ISO 14025 / EN 15804
Akusto Wall C - Akutex HS	7,77	

Cirkularita



Podíl recyklované složky minimálně	60%
Recyklovatelnost	Plně recyklovatelné



Požární bezpečnost

Země	Požární standard	Třída
Evropa	EN 13501-1	A2-s1,d0

Jádro panelů je testováno a klasifikováno jako nehořlavé podle EN ISO 1182.



Odolnost vůči vlhkosti

Testováno pro Třidu C, relativní vlhkost 95%, 30°C, dle EN 13964:2014.



Vzhled

Bílá 500, nejbližší barevný vzorek NCS S 0500-N, světelná odrazivost 84%.



Čistitelnost

Denní stírání prachu a vysávání. Týdenní čištění za mokra.



Přístupnost

Panely jsou demontovatelné. Více informací naleznete ve Specifikaci množství.



Montáž

Instalace dle montážního diagramu, instalačního postupu a pomocného výkresu. Informace o minimální celkové hloubce systému viz specifikace množství. Panely by neměly být instalovány v místech, kde budou vystaveny opravdu častým mechanickým nárazům a úderům, např. za fotbalovými brankami. V opačném případě je zapotřebí tato místa zajistit ochrannou sítí nebo konstrukcí z dřevěných latí.



Hmotnost systému

	kg/m ²
Akusto Wall C Akutex HS	3,6

Údaje o hmotnosti jsou orientační a mohou se lišit.



Mechanické vlastnosti

Údaje o podmínkách zatížení a nosnosti viz tabulka Funkční požadavky a Mechanické vlastnosti na www.ecophon.cz.



Cradle to Cradle Certifikováno®



Tento výrobek je certifikován na bronzové úrovni Cradle to Cradle® (verze 4.0).



Materiálové zdraví

Tento výrobek získal certifikát C2C Certified Material Health Certificate™ na stříbrné úrovni (verze 4.0). Materiál certifikovaný C2C Material Health™ je potvrzením bezpečnosti složení výrobků a splňuje nároky na zdravotně nezávadné výrobky dle požadavků certifikovaného standardu Cradle-to-Cradle Certified.



CE

Stropní systémy Ecophon mají označení CE dle Evropského harmonizačního standardu EN 13964:2014. Stavební výrobky označené jako CE jsou podloženy Prohlášením o vlastnostech (DOP), což zákazníkům dovoluje jednoduše porovnat vlastnosti výrobků dostupných na evropském trhu.

MONTÁŽNÍ NÁVOD (M594C4) PRO ECOPHON AKUSTO™ WALL C AKUTEX HS INSTALCE NA SVISLO, S PROFILEM CONNECT THINLINE A S MEZEROU

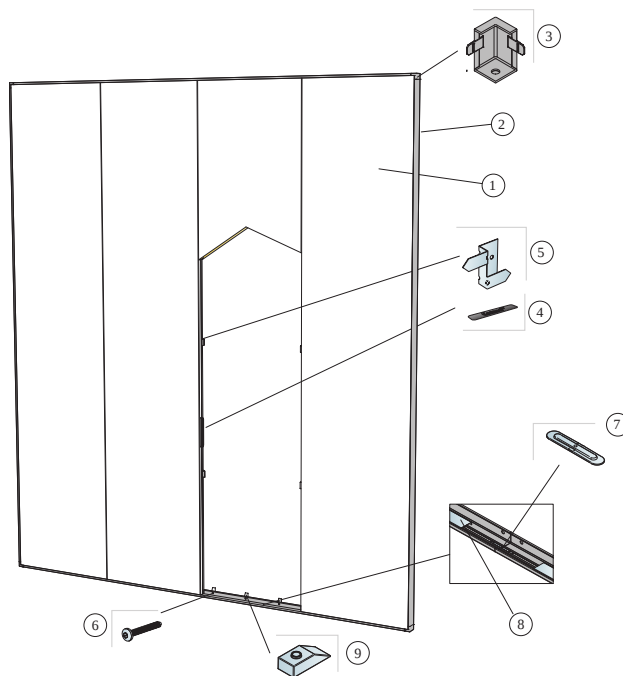

© Ecophon

SPECIFIKACE MNOŽSTVÍ (VČETNĚ PROŘEZU)

	Rozměry, mm
	2700x600
1 Akusto Wall C Akutex HS	0,62/m ²
2 Connect Thinline profil, L=2658 mm	dle požadavků
3 Connect Thinline roh	dle požadavků
4 Connect vsuvka	dle požadavků
5	dle požadavků
6 Connect instalační šroub C4, instalován po 200 mm (typ podle materiálu stěny, na niž budou panely instalovány)	dle požadavků
7 Connect Thinline spojka pro profil, určena ke spojení Thinline profilů v případě potřeby jejich prodloužení	dle požadavků
8 Connect Thinline vymezovač panelů	dle požadavků
9 Connect distančník C4, montovaný osově po 200 mm	dle požadavků
Δ Celková hloubka systému: 55 mm	-

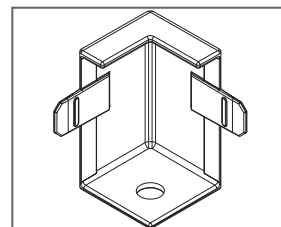
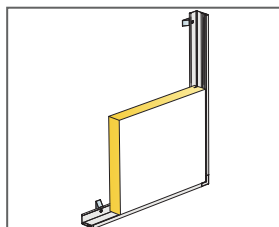
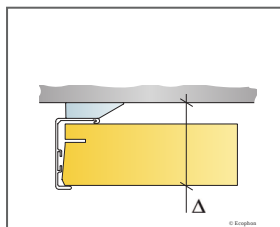

Ecophon Akusto™ One

Panely Ecophon Akusto™ One jsou vhodné pro použití na stěny a dodávají se ve tvaru čtverce, obdélníku či kruhu. Díky mnoha různým formátům a barvám nabízejí celou řadu možností provedení.

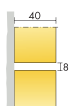

SYSTÉMOVÁ ŘADA

	Rozměry, mm	Ø592	592x592	Ø792	Ø1192	1192x292	1192x592
	Speciální montáž	•	•	•	•	•	•
	Tloušťka (tl.)	40	40	40	40	40	40
	Instalační diagram	M372	M371	M372	M372	M371	M371

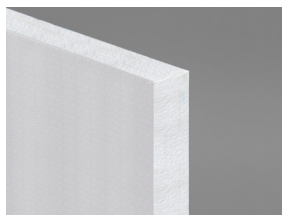

Akusto One panel

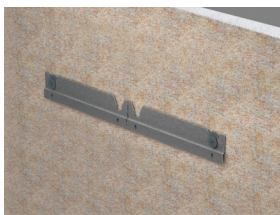

Instalace pomocí Connect™ One lišty a Connect™ One absorpční kotvy



Instalace pomocí Connect™ One háčku

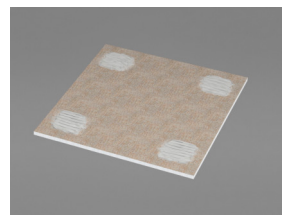

Akustika

Hodnoty v diagramu platí pro jeden kus panelu. Pokud jsou panely seskupeny (při vzdálenosti menší než 0,5 m mezi jednotlivými panely), bude A_{eq} na panel mírně nižší.

Zvuková pohltivost:

Výsledky zkoušek v souladu s normou EN ISO 354.

A_{eq} Ekvivalentní absorpční plocha (1 prvek), m^2

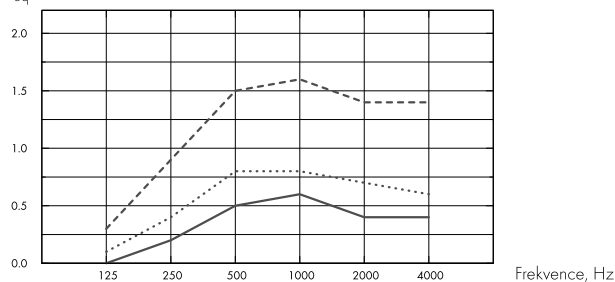

- Akusto One Ø592, 48 mm o.d.s.
 - Akusto One Ø792, 48 mm o.d.s.
 - Akusto One Ø1192, 48 mm o.d.s.
- o.d.s = celková hloubka systému

A_{eq} Ekvivalentní absorpční plocha (1 prvek), m^2

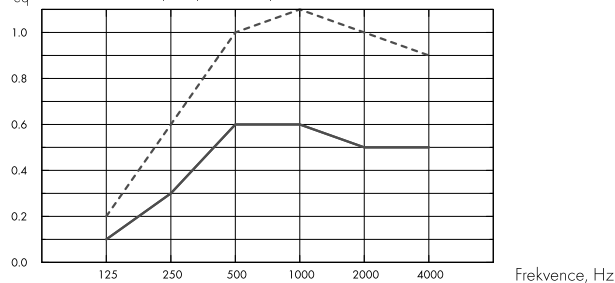

- Akusto One 592x592, 48 mm o.d.s.
 - Akusto One 1192x292, 48 mm o.d.s.
 - Akusto One 1192x592, 48 mm o.d.s.
- o.d.s = celková hloubka systému

	tl. mm	o.d.s. mm	A_{eq} Ekvivalentní absorpční plocha (1 prvek), m^2					
			125 Hz	250 Hz	500 Hz	1000 Hz	2000 Hz	4000 Hz
Ø592	40	48	0.0	0.2	0.5	0.6	0.4	0.4
Ø792	40	48	0.1	0.4	0.8	0.8	0.7	0.6
Ø1192	40	48	0.3	0.9	1.5	1.6	1.4	1.4

	tl. mm	o.d.s. mm	A_{eq} Ekvivalentní absorpční plocha (1 prvek), m^2					
			125 Hz	250 Hz	500 Hz	1000 Hz	2000 Hz	4000 Hz
592x592	40	48	0.1	0.3	0.6	0.6	0.5	0.5
1192x292	40	48	0.1	0.3	0.6	0.6	0.5	0.5
1192x592	40	48	0.2	0.6	1.0	1.1	1.0	0.9



Kvalita vnitřního prostředí

Certifikáty / Označení

Eurofins Indoor Air Comfort®	IAC Gold
Francouzská emisní třída VOC	A+



Cradle to Cradle Certifikováno®



Výrobky Akusto s povrchem Akutex FT jsou certifikovány na bronzové úrovni dle Cradle to Cradle® I (verze 4.0).



Materiálové zdraví

Certifikát C2C Material Health™ je potvrzením bezpečnosti složení výrobků a splňuje nároky na zdravotně nezávadné výrobky dle požadavků certifikovaného standardu Cradle-to-Cradle Certified.



Enviromentální stopa

	kg CO ₂ equiv/m ²
Akusto One - Akutex FT	7,59
Akusto One - Texona	9,42

Fáze A1 až C4 životního cyklu dle EPD, ve shodě s ISO 14025 / EN 15804



Cirkularita

Podíl recyklované složky minimálně	61%
Recyklovatelnost	Plně recyklovatelné



Požární bezpečnost

Země	Požární standard	Třída
Evropa	EN 13501-1	A2-s1,d0

Jádro panelů je testováno a klasifikováno jako nehořlavé podle EN ISO 1182.



Odolnost vůči vlhkosti

Odolnost vůči vlhkosti třídy C, relativní vlhkost 95% a 30°, dle EN 13964:2014



Vzhled

Akusto Wall v bílé barvě má vysokou světelnou odrazivost. Přesná světelná odrazivost a nejbližší barevný vzorek NCS pro všechny barevné odstíny: viz barevná řada Ecophon a typy povrchů.



Čistitelnost

Denní stírání prachu a vysávání. Týdenní čištění za mokra (povrch Akutex FT). Týdenní stírání prachu a vysávání (povrch Texona).



Přístupnost

Panely jsou jednoduše demontovatelné.



Montáž

Instalace dle montážního diagramu, instalačního postupu a pomocného výkresu. Informace o minimální celkové hloubce systému viz specifikace množství.



Hmotnost systému

	kg/m ²
Akusto One/Akutex FT	3,5
Akusto One/Texona	3,6
Akusto Freedom	3,5

Údaje o hmotnosti jsou orientační a mohou se lišit.



Mechanické vlastnosti

Není dovoleno žádné další zatížení.



CE

Stropní systémy Ecophon mají označení CE dle Evropského harmonizačního standardu EN 13964:2014. Stavební výrobky označené jako CE jsou podloženy Prohlášením o vlastnostech (DOP), což zákazníkům dovoluje jednoduše porovnat vlastnosti výrobků dostupných na evropském trhu.

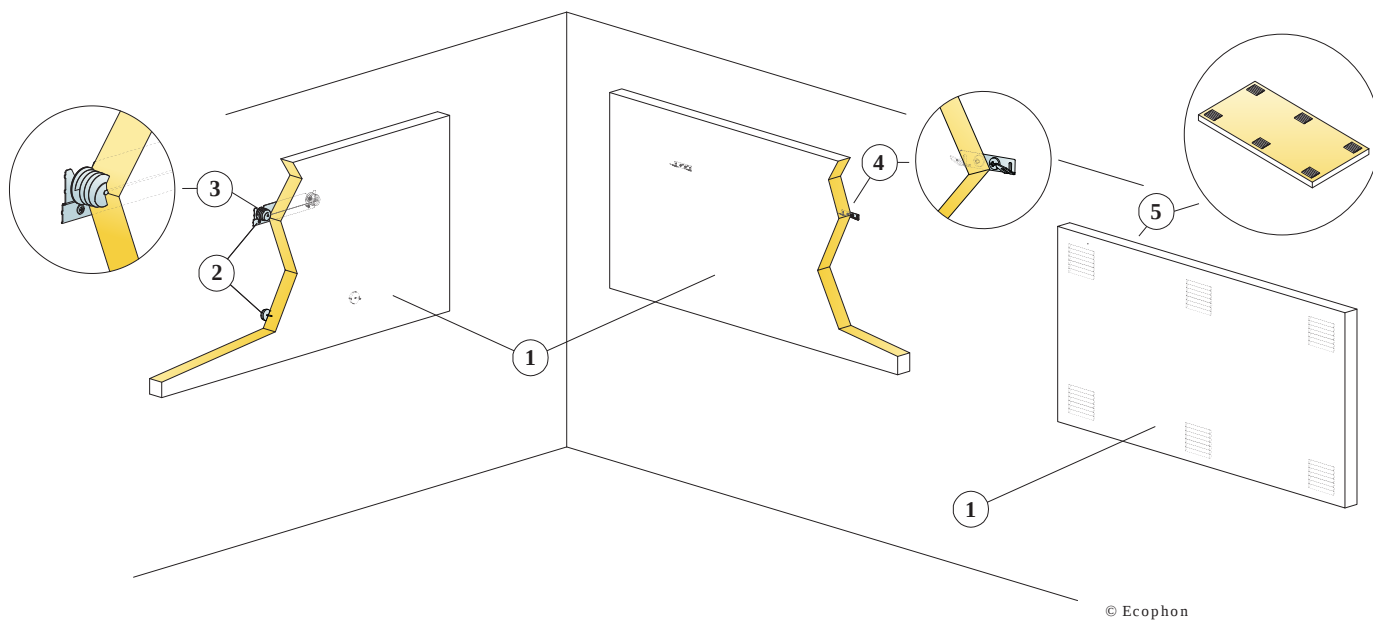

© Ecophon

SPECIFIKACE MNOŽSTVÍ (VČETNĚ PROŘEZU)

	Rozměry, mm		
	592x592	1192x292	1192x592
1 Akusto One	2,8/m ²	2,8/m ²	1,4/m ²
2 Var. 1 Connect One lišta (distance do stěny)	0,5/panel	1/panel	1/panel
3 Var. 1 Connect One absorpční kolva	2/panel	2/panel	2/panel
4 Var. 2 Connect One háček	2/panel	2/panel	2/panel
5 Alt. 3 Connect Absorber glue (0,25 l/m ² - 0,4 l/m ² depending on installation conditions)	dle požadavků		
Δ Min. overall depth of system: Δ1 48 mm/70mm / Δ2 44 mm The system is demountable	-	-	-
Δ Min. overall depth of system: Δ3 43 mm. The system is not demountable	-	-	-

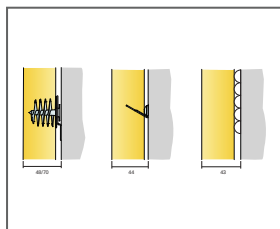

Viz specifikace množství

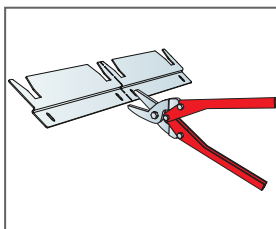

Connect One lišta, může být rozdělena na dva samostatné prvky

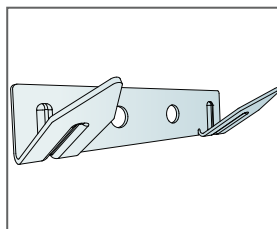

Connect One háček

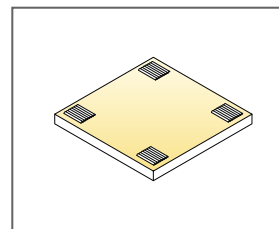

Application of glue

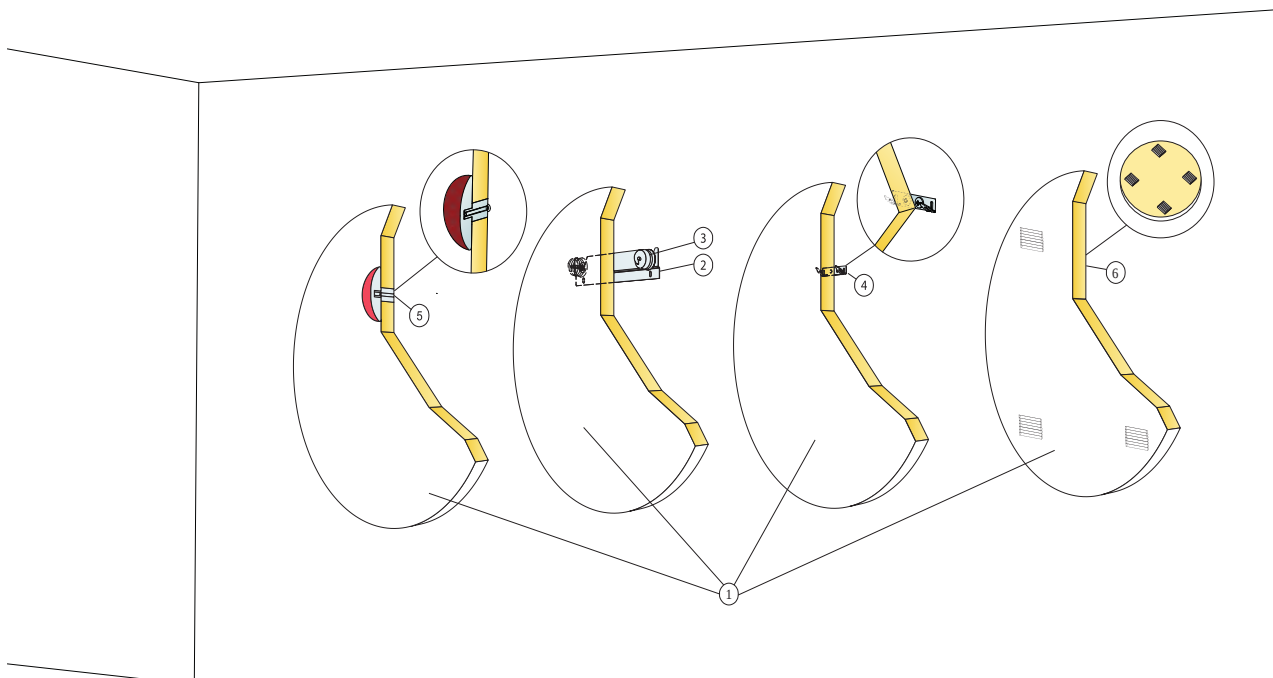

© Ecophon

SPECIFIKACE MNOŽSTVÍ (VČETNĚ PROŘEZU)

	Rozměry, mm		
	Ø592	Ø792	Ø1192
1 Akusto One	3,5/m ²	2/m ²	0,9/m ²
2 Var. 1 Connect One lišta (distance do stěny)	0,5/panel	1/panel	1/panel
3 Var. 1 Connect One absorpční kolva	2/panel	2/panel	2/panel
4 Var. 2 Connect One háček	2/panel	2/panel	2/panel
5 Connect One konzole	1/panel	1/panel	1/panel
6 Alt. 4 Connect Absorber glue (0,25 l/m ² - 0,4 l/m ² depending on installation conditions)	dle požadavků		
	-	-	-
Δ Min. overall depth of system: Δ1 48 mm/70mm / Δ2 44 mm / Δ3 40mm The system is demountable	-	-	-
Δ Min. overall depth of system: Δ4 43 mm. The system is not demountable	-	-	-

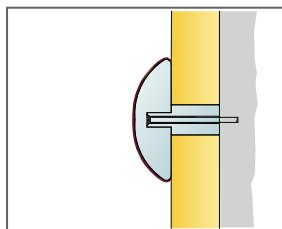

Viz specifikace množství

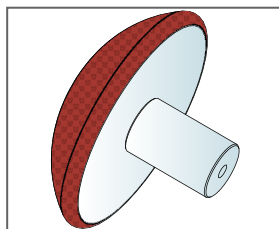

Connect One konzole dostupná ve čtyřech rozdílných barvách.

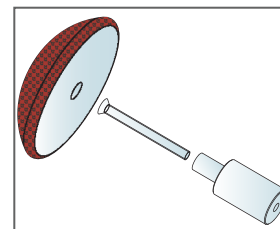

Instalace s Connect One konzolí

Ecophon Akusto™ Triangle

Ecophon Akusto™ Triangle is a triangle shaped wall panel, offering possibility for endless wall patterns. Mounting the panel onto a wall is easy. Use glue for quick direct fixation or use Connect One Trim that has two different distance choices enabling 3-dimensional patterns.



Helmingborg, Sweden

SYSTÉMOVÁ ŘADA

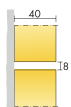

Rozměry, mm	513x592
Speciální montáž	•
Tloušťka (tl.)	40
Instalační diagram	M585

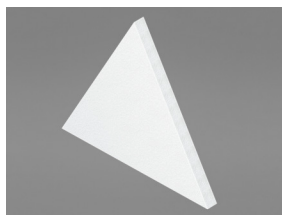

Akusto Triangle panel

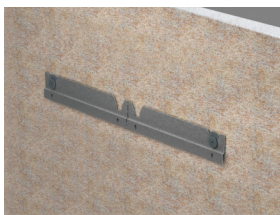

Instalace pomocí Connect™ One lišty a Connect™ One absorpční kotvy



Instalace pomocí Connect™ One háčku

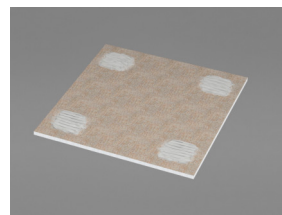

Akustika

The values in the diagram refer to a single unit.

Zvuková pohltivost:

Na základě výsledků zkoušek v souladu s normou EN ISO 354.

A_{eq} Ekvivalentní absorpční plocha (1 prvek), m²

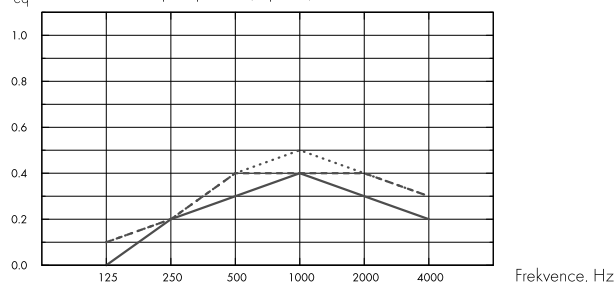

- Akusto Triangle, 43 mm o.d.s
 - - - Akusto Triangle, 48 mm o.d.s
 - · · Akusto Triangle, 70 mm o.d.s
- o.d.s = celková hloubka systému

tl. mm	o.d.s. mm	A_{eq} Ekvivalentní absorpční plocha (1 prvek), m ²					
		125 Hz	250 Hz	500 Hz	1000 Hz	2000 Hz	4000 Hz
40	43	0.0	0.2	0.3	0.4	0.3	0.2
40	48	0.1	0.2	0.4	0.4	0.4	0.3
40	70	0.1	0.2	0.4	0.5	0.4	0.3



Kvalita vnitřního prostředí

Certifikáty / Označení

Eurofins Indoor Air Comfort®

IAC Gold

Francouzská emisní třída VOC

A+



Cradle to Cradle Certifikováno®



Výrobky Akusto s povrchem Akutex FT jsou certifikovány na bronzové úrovni dle Cradle to Cradle® I (verze 4.0).



Materiálové zdraví

Certifikát C2C Material Health™ je potvrzením bezpečnosti složení výrobků a splňuje nároky na zdravotně nezávadné výrobky dle požadavků certifikovaného standardu Cradle-to-Cradle Certified.



Cirkularita

Podíl recyklované složky minimálně	60%
Recyklovatelnost	Plně recyklovatelné



Požární bezpečnost

Země	Požární standard	Třída
Evropa	EN 13501-1	A2-s1,d0

Jádro panelů je testováno a klasifikováno jako nehořlavé podle EN ISO 1182.



Odolnost vůči vlhkosti

Odolnost vůči vlhkosti třídy C, relativní vlhkost 95% a 30°, dle EN 13964:2014



Vzhled

Akusto Wall v bílé barvě má vysokou světelnou odrazivost. Přesná světelná odrazivost a nejbližší barevný vzorek NCS pro všechny barevné odstíny: viz barevná řada Ecophon a typy povrchů.



Čistitelnost

Akutex FT: Denní stírání prachu a vysávání. Týdenní čištění za mokra. Pro více informací přejděte na kategorii Barvy a Povrchy.



Přístupnost

Panely jsou jednoduše demontovatelné.



Montáž

Instalace dle montážního diagramu, instalačního postupu a pomocného výkresu. Pro informace o minimální celkové hloubce systému viz specifikace množství. Konstrukce stropního podkladu musí mít dostatečnou pevnost, aby byla možná bezpečná instalace panelů. Povrch by měl být vždy suchý a čistý. Pro nejlepší výsledek by měl být podklad rovný. Přijatelného výsledku lze dosáhnout i na mírně nerovném povrchu.



Hmotnost systému

	kg/m ²
Akusto Triangle	3,5

Údaje o hmotnosti jsou orientační a mohou se lišit.



Mechanické vlastnosti

Není dovoleno žádné další zatížení.



CE

Stropní systémy Ecophon mají označení CE dle Evropského harmonizačního standardu EN 13964:2014. Stavební výrobky označené jako CE jsou podloženy Prohlášením o vlastnostech (DOP), což zákazníkům dovoluje jednoduše porovnat vlastnosti výrobků dostupných na evropském trhu.

INSTALLATION DIAGRAM (M585) FOR ECOPHON AKUSTO TRIANGLE

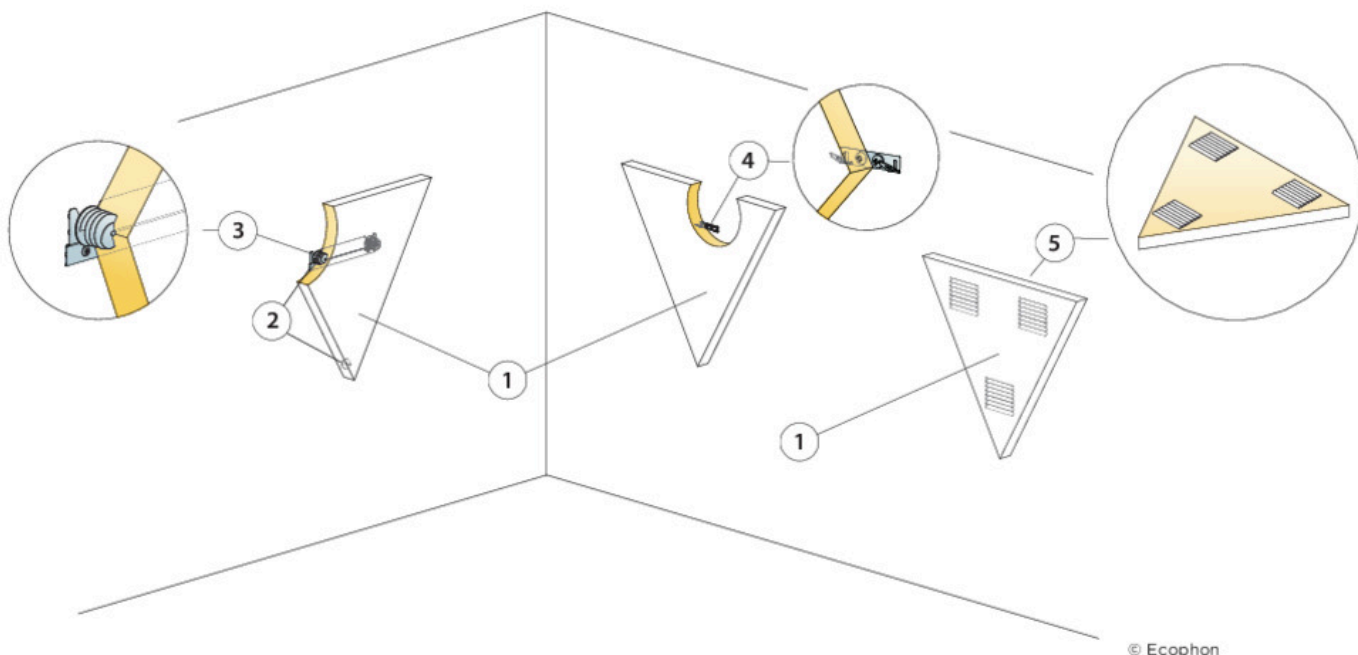

© Ecophon

SPECIFIKACE MNOŽSTVÍ (VČETNĚ PROŘEZU)

	Rozměry, mm
	513x592
1 Akusto Triangle	3,2/m ²
2 Var. 1 Connect One lišta [distance do stěny]	0,5/panel
3 Var. 1 Connect One absorpční kolva	2/panel
4 Var. 2 Connect One háček	2/panel
5 Alt. 3 Connect Absorber glue (0,25 l/m ² - 0,4 l/m ² depending on installation conditions)	dle požadavků
	-
Δ Min. overall depth of system: Δ1 48 mm/70mm / Δ2 44 mm The system is demountable	-
Δ Min. overall depth of system: Δ3 43 mm. The system is not demountable	-

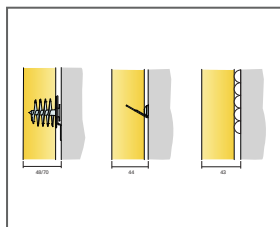

Viz specifikace množství

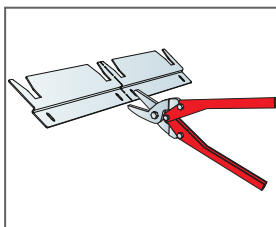

Connect One lišta, může být rozdělena na dva samostatné prvky

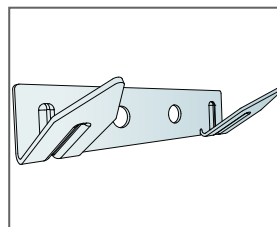

Connect One háček

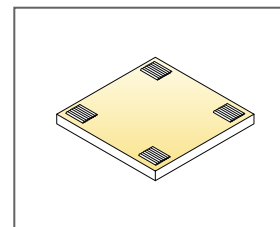

Application of glue

Ecophon Akusto™ Hexagon

Ecophon Akusto™ Hexagon je šestiúhelníkový nástěnný panel, který nabízí nekonečné možnosti vzorů na stěně. Montáž panelu na stěnu je snadná. K rychlé přímé fixaci použijte lepidlo, nebo použijte Connect One Trim, který nabízí dvě různé vzdálenosti a umožňuje vytvářet 3D vzory.



Helmingborg, Sweden

SYSTÉMOVÁ ŘADA

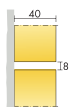

Rozměry, mm	513x592
Speciální montáž	•
Tloušťka (tl.)	40
Instalační diagram	M586

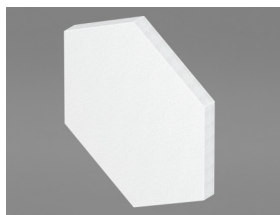

Akusto Hexagon panel



Instalace pomocí Connect™ One lišty a Connect™ One absorpční kotvy



Instalace pomocí Connect™ One háčku

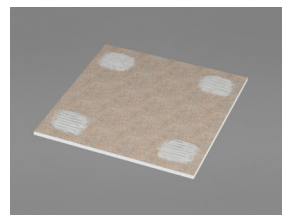

Akustika

The values in the diagram refer to a single unit.

Zvuková pohltivost:

Na základě výsledků zkoušek v souladu s normou EN ISO 354.

A_{eq} Ekvivalentní absorpční plocha (1 prvek), m²

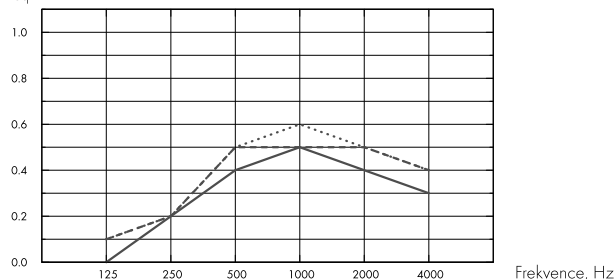

- Akusto Hexagon, 43 mm o.d.s
- - - Akusto Hexagon, 48 mm o.d.s
- ... Akusto Hexagon, 70 mm o.d.s
- o.d.s = celková hloubka systému

tl. mm	o.d.s. mm	A_{eq} Ekvivalentní absorpční plocha (1 prvek), m ²					
		125 Hz	250 Hz	500 Hz	1000 Hz	2000 Hz	4000 Hz
40	43	0.0	0.2	0.4	0.5	0.4	0.3
40	48	0.1	0.2	0.5	0.5	0.5	0.4
40	70	0.1	0.2	0.5	0.6	0.5	0.4



Kvalita vnitřního prostředí

Certifikáty / Označení

Eurofins Indoor Air Comfort®

IAC Gold

Francouzská emisní třída VOC

A+



Cradle to Cradle Certifikováno®



Výrobky Akusto s povrchem Akutex FT jsou certifikovány na bronzové úrovni dle Cradle to Cradle® I (verze 4.0).



Materiálové zdraví

Certifikát C2C Material Health™ je potvrzením bezpečnosti složení výrobků a splňuje nároky na zdravotně nezávadné výrobky dle požadavků certifikovaného standardu Cradle-to-Cradle Certified.



Cirkularita

Podíl recyklované složky minimálně	60%
Recyklovatelnost	Plně recyklovatelné



Požární bezpečnost

Země	Požární standard	Třída
Evropa	EN 13501-1	A2-s1,d0

Jádro panelů je testováno a klasifikováno jako nehořlavé podle EN ISO 1182.



Odolnost vůči vlhkosti

Odolnost vůči vlhkosti třídy C, relativní vlhkost 95% a 30°, dle EN 13964:2014



Vzhled

Akusto Wall v bílé barvě má vysokou světelnou odrazivost. Přesná světelná odrazivost a nejbližší barevný vzorek NCS pro všechny barevné odstíny: viz barevná řada Ecophon a typy povrchů.



Čistitelnost

Akutex FT: Denní stírání prachu a vysávání. Týdenní čištění za mokra. Pro více informací přejděte na kategorii Barvy a Povrchy.



Přístupnost

Panely jsou jednoduše demontovatelné.



Montáž

Instalace dle montážního diagramu, instalačního postupu a pomocného výkresu. Pro informace o minimální celkové hloubce systému viz specifikace množství. Konstrukce stropního podkladu musí mít dostatečnou pevnost, aby byla možná bezpečná instalace panelů. Povrch by měl být vždy suchý a čistý. Pro nejlepší výsledek by měl být podklad rovný. Přijatelného výsledku lze dosáhnout i na mírně nerovném povrchu.



Hmotnost systému

	kg/m ²
Akusto Hexagon	3,5

Údaje o hmotnosti jsou orientační a mohou se lišit.



Mechanické vlastnosti

Není dovoleno žádné další zatížení.



CE

Stropní systémy Ecophon mají označení CE dle Evropského harmonizačního standardu EN 13964:2014. Stavební výrobky označené jako CE jsou podloženy Prohlášením o vlastnostech (DOP), což zákazníkům dovoluje jednoduše porovnat vlastnosti výrobků dostupných na evropském trhu.

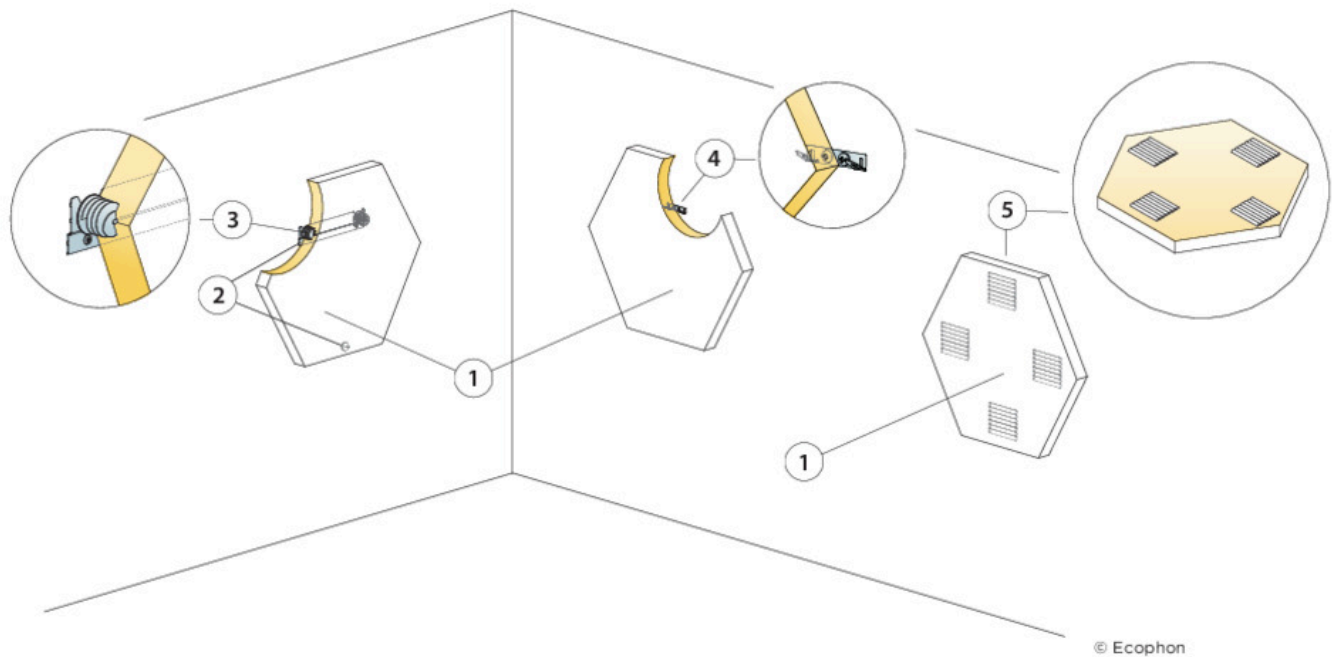

© Ecophon

SPECIFIKACE MNOŽSTVÍ (VČETNĚ PROŘEZU)

	Rozměry, mm
	513x592
1 Akusto Hexagon	3,2/m ²
2 Var. 1 Connect One lišta [distance do stěny]	0,5/panel
3 Var. 1 Connect One absorpční kolva	2/panel
4 Var. 2 Connect One háček	2/panel
5 Alt. 3 Connect Absorber glue (0,25 l/m ² - 0,4 l/m ² depending on installation conditions)	dle požadavků
	-
Δ Min. overall depth of system: Δ1 48 mm/70mm / Δ2 44 mm The system is demountable	-
Δ Min. overall depth of system: Δ3 43 mm. The system is not demountable	-

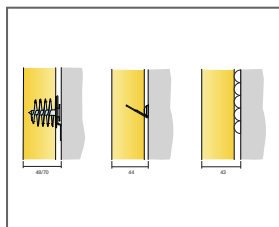

Viz specifikace množství

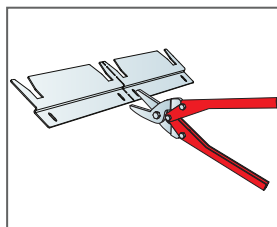

Connect One lišta, může být rozdělena na dva samostatné prvky

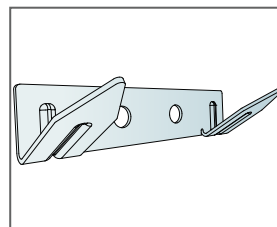

Connect One háček

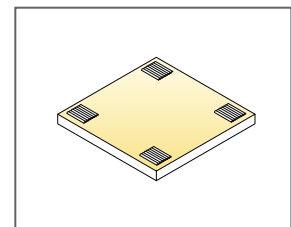

Application of glue

Ecophon Akusto™ Screen

Ecophon Akusto™ Screen má viditelný obvodový profil. Velikost panelu je 1500 x 1200 mm, šířka 40 mm. Dostupný s povrchem Texona. Vhodný pro open space kanceláře. Pro dosažení perfektních akustických výsledků je vhodné použít spolu s akusticky pohltivým pohledovým systémem.



SYSTÉMOVÁ ŘADA

	Rozměry, mm	1500x1200
	Samo stojné	•
	Tloušťka (tl.)	40
	Instalační diagram	M526

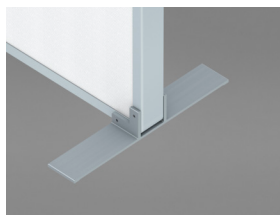

Akusto Screen foot



Roh Akusto Screen



Akusto Screen system

Akustika



Zvuková pohltivost:

> Výsledky testu pohltivosti a prostorového útlumu zvuku dle ISO 20189

A_{eq} Ekvivalentní absorpční plocha (1 prvek), m^2

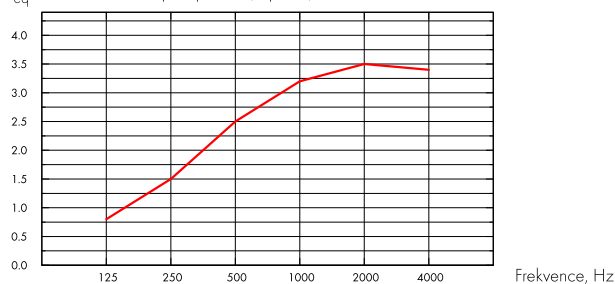

— Akusto Screen, size 1500x1200 mm

Zvukový útlum ΔL_s (dB)

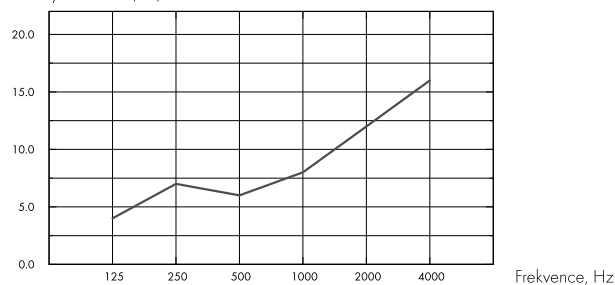

— Akusto Screen, size 1500x1200 mm

1500x1200	tl. mm	A_{eq} Ekvivalentní absorpční plocha (1 prvek), m^2					
		125 Hz	250 Hz	500 Hz	1000 Hz	2000 Hz	4000 Hz
	40	0.8	1.5	2.5	3.2	3.5	3.4

1500x1200	tl. mm	Zvukový útlum ΔL_s (dB)						Vážený zvukový útlum paravanu Akusto screen (dB)
		125 Hz	250 Hz	500 Hz	1000 Hz	2000 Hz	4000 Hz	
	40	4.0	7.0	6.0	8.0	12.0	16.0	10.0

Kvalita vnitřního prostředí



Certifikáty / Označení

Eurofins Indoor Air Comfort®

IAC Gold

Francouzská emisní třída VOC

A+





Cirkularita

*this value does not take into account the aluminium frame

Podíl recyklované složky minimálně	48%*
Recyklovatelnost	Plně recyklovatelné



Odolnost vůči vlhkosti

Testováno pro Třidu C, relativní vlhkost 70%, 25 °C, dle EN 13964:2014.



Vzhled

Texona v bílé barě má vysokou odrazivost světla. Pro více informací ohledně vzhledu a povrchů vizte Ecophon barvy a povrchy.



Čistitelnost

Týdenní utírání a vysávání.



Použití desinfekcí

Texona Ginger, Sea salt, Thyme, Oyster a Garlic odolávají častému čištění přípravky na bázi ethanolu (70%). Naneste roztok na jemný polyesterový hadřík z mikrovlákna a utírejte jemnými krouživými pohyby.



Montáž

Instalace dle Montážního návodu přiloženého u výrobku.



Mechanické vlastnosti

Výrobek testován dle EN14073-2 a EN1023.

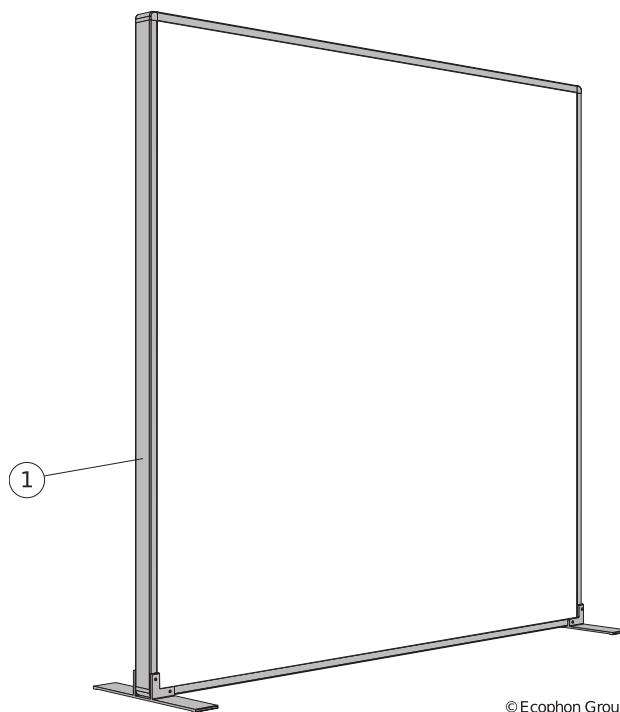

SPECIFIKACE MNOŽSTVÍ (VČETNĚ PROŘEZU)

Rozměry, mm

1500x1200

1 Akusto Screen
