

# Ecophon Sombra™ A

O Ecophon Sombra™ A tem um sistema de grelha exposta. Para aplicações que exijam um teto preto com baixa reflexão de luz e boas propriedades de absorção do som. Adequado para locais sociais, tais como bares e clubes noturnos.



Sosnowiec, Poland

## GAMA DO SISTEMA

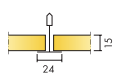

Formato, mm	600x600	1200x600
Connect T24	•	•
Espesor (Gr)	15	15
Diagrama de instalación.	M74	M74

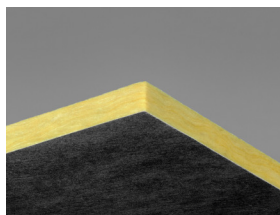

Painel Sombra A

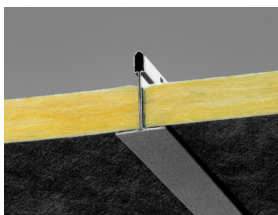

Secção do sistema Sombra A

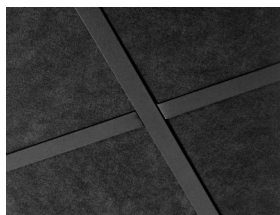

Sistema Sombra A

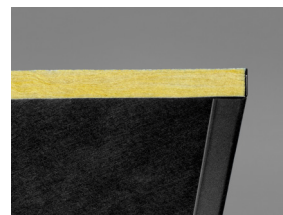

Sombra A com moldura Connect Angle preta

## Acústica



### Absorção sonora:

Resultados de testes de acordo com a norma EN ISO 354. Classificação de acordo com a norma EN ISO 11654, e as classificações de valor único para o Coeficiente de Redução de Ruído, NRC e Média de Absorção Sonora, SAA de acordo com a ASTM C 423.

$\alpha_p$ , Coeficiente de absorção prática do som

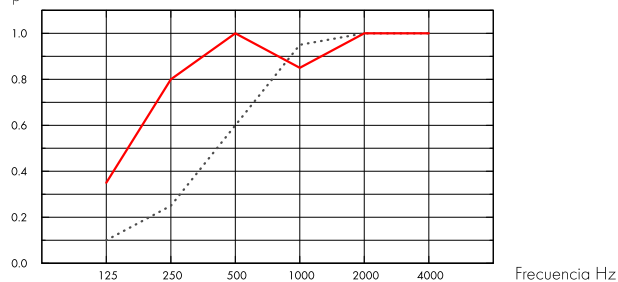

.... Sombra A 15 mm, 50 mm o.d.s.

— Sombra A 15 mm, 200 mm o.d.s.

o.d.s = g.t.s. = grosor total del sistema

Gr mm	g.t.s. mm	$\alpha_p$ , Coeficiente de absorção prática do som						$\alpha_w$	Classe de absorção do som	
		125 Hz	250 Hz	500 Hz	1000 Hz	2000 Hz	4000 Hz			
-	15	50	0.10	0.25	0.60	0.95	1.00	1.00	0.55	D
-	15	200	0.35	0.80	1.00	0.85	1.00	1.00	0.95	A

Gr mm	g.t.s. mm	NRC	SAA	
-	15	50	0.70	0.71
-	15	200	0.90	0.91

## Qualidade do ar interior



Certificado / Selo

Eurofins Indoor Air Comfort®

IAC Gold

COV francês

A+

M1 finlandês

•



## Pegada de carbono



kg CO<sub>2</sub> equiv/m<sup>2</sup>

Sombra A

2,14

Fases do ciclo de vida A1 a C4 do EPD, em conformidade com a ISO 14025 / EN 15804



## Circularidade

Mínimo de conteúdo reciclado pós-consumo	55%
Reciclabilidade	Totalmente reciclável



## Segurança contra incêndios

País	Fire standard	Clase
Europa	EN 13501-1	A2-s1,d0

O interior de lâ de vidro dos painéis foi testado e classificado como não inflamável em conformidade com a norma EN ISO 1182.



## Resistência a humidade

Classe C, humidade relativa 95% e 30 °C, de acordo com a norma EN 13964:2015



## Aparência visual

Preto 997, amostra de cor NCS mais próxima S 9000-N, 3-4% de luz refletida.



## Limpabilidade

Limpeza e aspiração de pó semanais.



## Acessibilidade

Os painéis são facilmente desmontáveis. Profundidade de desmontagem mínima de acordo com os diagramas de instalação.



## Instalação

Instalado de acordo com diagramas de instalação, guias de instalação e ajudas de desenho. (Os painéis têm de ser instalados de acordo com as setas na parte de trás dos painéis.)



## Peso do sistema

	kg/m <sup>2</sup>
Sombra A	1,1
Sombra A + Connect grid system	2,1

As informações sobre o peso são indicativas e estão sujeitas a variações.



## Propriedades mecânicas

Ver tabela sobre a capacidade máxima de carga viva e mínima de carga e exigências funcionais, Propriedades mecânicas em [www.ecophon.com](http://www.ecophon.com).



## Marcação CE

Os sistemas de tetos Ecophon têm a marca CE de acordo com a norma europeia harmonizada EN13964:2014. Os produtos de construção com marca CE são abrangidos por uma Declaração de Desempenho (DOP) que permite aos clientes e utilizadores comparar facilmente o desempenho dos produtos disponíveis no mercado europeu.

## DIAGRAMA DE INSTALAÇÃO (M74) PARA ECOPHON SOMBRA A

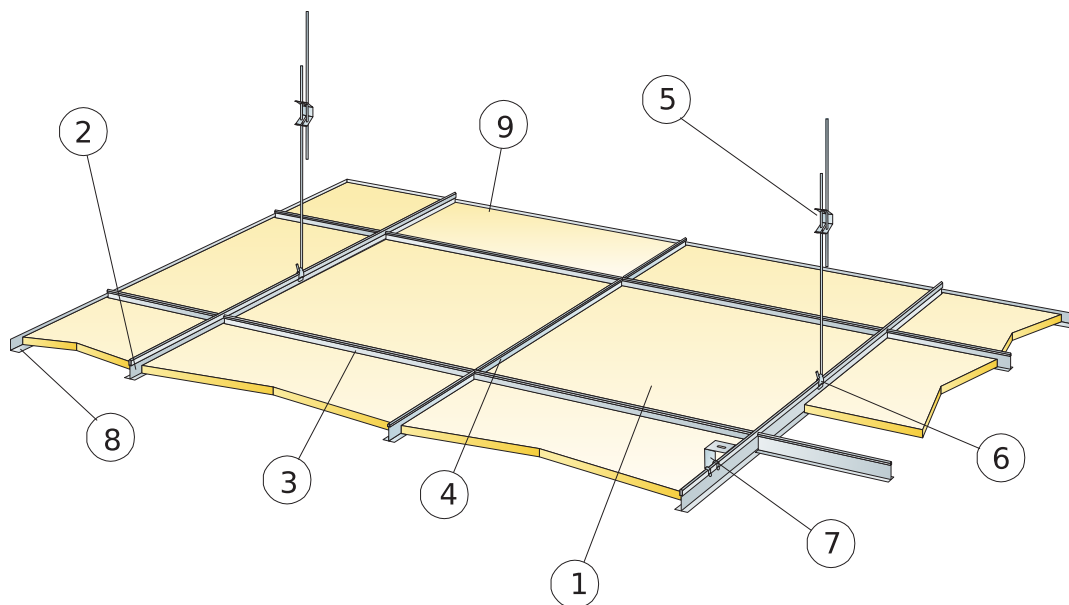

© Ecophon Group

### REPERCUSSION M2 (EXCLUYENDO DESPERDICIOS)

	Formato, mm	
	600x600	1200x600
1 Sombra A	2,8/m <sup>2</sup>	1,4/m <sup>2</sup>
2 Calha principal Connect T24 preta, instalada em centros de 1200 mm (distância máx. da parede 600 mm, pode ser aumentada até 1200 mm se não houver carga viva entre a calha principal e a parede).	0,9m/m <sup>2</sup>	0,9m/m <sup>2</sup>
3 T Transversal Connect T24 preto, C=1200 mm, instalado em centros de 600 mm	1,7m/m <sup>2</sup>	1,7m/m <sup>2</sup>
4 T Transversal Connect T24 preto, C=600 mm	0,9m/m <sup>2</sup>	-
5 Gancho Connect Adjustable, instalado em centros de 1200 mm (distância máx. da parede 600 mm)	0,7/m <sup>2</sup>	0,7/m <sup>2</sup>
6 Clipe de gancho Connect (não deve ser usado em ambientes de piscinas)	0,7/m <sup>2</sup>	0,7/m <sup>2</sup>
7 Para instalação direta: Suporte direto Connect, instalado em centros de 1200 mm	0,7/m <sup>2</sup>	0,7/m <sup>2</sup>
8 Moldura Connect Angle preta (fixada em centros de 300 mm)	como se requiera	
Δ Profundidade global mínima do sistema, com gancho Adjustable: 100 mm, com suporte direto: 50 mm	-	-
δ Profundidade mínima de desmontagem: 120 mm	-	-

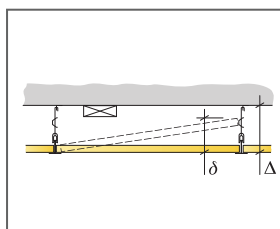

Ver a quantidade especificada

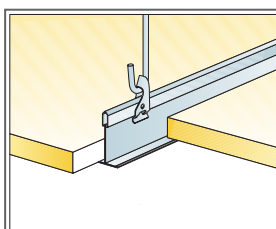

Suspensão com adjustable hanger e Clip

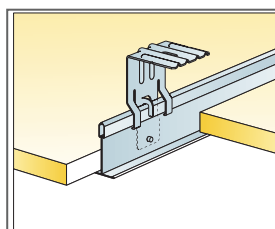

Suspensão com suporte direto

Formato, mm	Máxima carga dinâmica [N]	Mínima capacidade de carga [N]
600x600x15	50	160
1200x600x15	50	160

Capacidade de carga