

Ecophon Hygiene Clinic™ A

Ecophon Hygiene Clinic™ A montuojama su matoma konstrukcija. Ši sistema tinka sausoms patalpoms. Garsą sugeriančios plokštės išmeta mažai teršalų ir užtikrina aukštą patalpų oro kokybę. Jos yra atsparios pelėsio ir bakterijų augimui bei atlaiko valymą vandenilio peroksido garais.

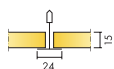

SISTEMOS INFORMACIJA



Matmenys, mm	600x600	1200x600
T24	•	•
Storis (THK)	15	15
Montav. brėž.	M338	M338

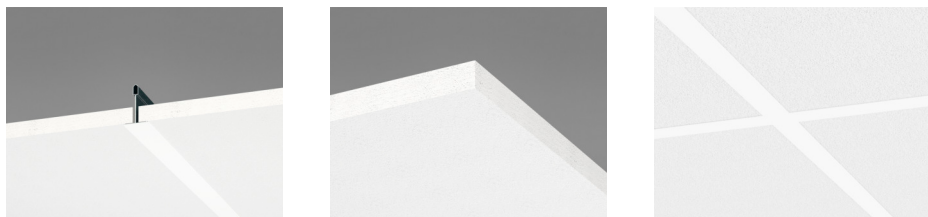

Akustika



Garso sugertis:

Bandymų rezultatai atitinka standartą EN ISO 354. Klasifikavimas pagal standartą EN ISO 11654.

α_p , Praktinis garso sugerties koeficientas

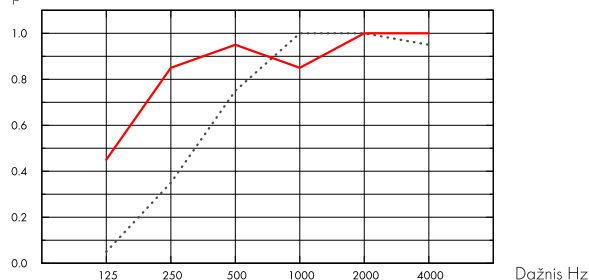

..... Hygiene Clinic A 15 mm, 50 mm s.k.a.

— Hygiene Clinic A 15 mm, 200 mm s.k.a.

o.d.s = konstrukcijos pakabinimo gylis

THK mm	o.d.s. mm	α_p , Praktinis garso sugerties koeficientas						α_w	Garso sugerties klasė
		125 Hz	250 Hz	500 Hz	1000 Hz	2000 Hz	4000 Hz		
15	50	0.05	0.35	0.75	1.00	1.00	0.95	0.65	C
15	200	0.45	0.85	0.95	0.85	1.00	1.00	0.95	A

THK mm	o.d.s. mm	NRC	SAA
15	50	0.80	0.79
15	200	0.90	0.91

Patalpų oro kokybė



Sertifikatai / Ženklinimas

French VOC

A

Finish M1

•



Cradle to Cradle Certified®



Šis produktas sertifikuotas Cradle to Cradle Certified® Bronzos lygiu (4.0 versija).



Material Health

Šis gaminy s gavo C2C Certified Material Health Certificate™ sidabro lygio sertifikatą (standartinė 4.0 versija). C2C Certified Material Health Certificate™ – tai gaminio sudėties sveikatos ir saugos patikrinimas, naudojant „Cradle-to-Cradle“ sertifikuoto gaminio standarto medžiagų sveikatos reikalavimus.



CO2 pėdsakas

	kg CO ₂ equiv/m ²
Hygiene Clinic A	2,55

Gyvavimo ciklo etapai nuo A1 iki C4 iš EPD, pagal ISO 14025 / EN 15804



Perdirbimas

Minimalus perdirbtų žaliavų kiekis	46%
Perdirbimas	Visiškai perdirbama



Priešgaisrinė sauga

Šalis	Fire standard	Klasė
Europe	EN 13501-1	A2-s1,d0

Plokščių mineralinė vata yra išbandyta ir klasifikuojama kaip nedegi pagal EN ISO 1182.



Atsparumas drėgmei

C klasė, santykinė drėgmė iki 95% 30°C temperatūroje, pagal EN 13964:2014 standartą



Šviesos atspindėjimas

White 500, artimiausia NCS spalva S 0500-N, šviesos atspindėjimas 84% (iš jų daugiau kaip 99% sklaidusis atspindys).



Valymas

Standartas/Metodas	Dažnumas
Dulkių valymas	Kasdien
Šlapias valymas	Kasdien
Vandenilio peroksido garai	•
UV-C, BIFMA HCF 8.1-2019	•



Atsparumas pelėsiui ir bakterijoms

Standartas/Metodas	Klasė
ISO 846 :2019 A metodas (grybams)	0 (Nėra augimo po mikroskopu)
ISO 846 :2019 C metodas (bakterijoms)	0 (Nėra augimo po mikroskopu)
ASTM D3273-16 (grybams)	10 (0% augimas ant paviršiaus)



Švarioji patalpa

	Standartas/Metodas	Klasė
ISO 14644	Dalelių švarumo klasė	ISO 4
NF S 90-351	Mikrobiologinė klasė	M1/area 4
NF S 90-351	Dalelių pašalinimo kinetika	CP(0,5) 5



Išmontavimo galimybės

Plokštės lengvai išmontuojamos. Minimalus išmontavimo aukštis nurodytas montavimo brėžiniuose.



Montavimas

Montuojama laikantis nurodymų montavimo brėžiniuose, instrukcijose ir pateiktuose pavyzdžiuose. Informacija apie minimalų sistemos kabinimo aukštį pateikta prie Medžiagų išėigos.



Sistemos svoris

	kg/m ²	Informacija apie svorį yra orientacinė ir gali skirtis.
Hygiene Clinic A	1,3	
Hygiene Clinic A + Connect grid system	2,3	



Mechaninės savybės

Žr. lentelę apie maksimalią apkrovą ir minimalią apkrovą bei funkcinis reikalavimus, mechanines savybes puslapyje www.ecophon.com/lt.



CE

Visi Ecophon akustinių kabamųjų lubų gaminiai turi CE ženklą, atitinkantį Europos standartą EN13964:2014. Konkretaus gaminio savybės nurodytos Eksploatacinių savybių deklaracijoje.

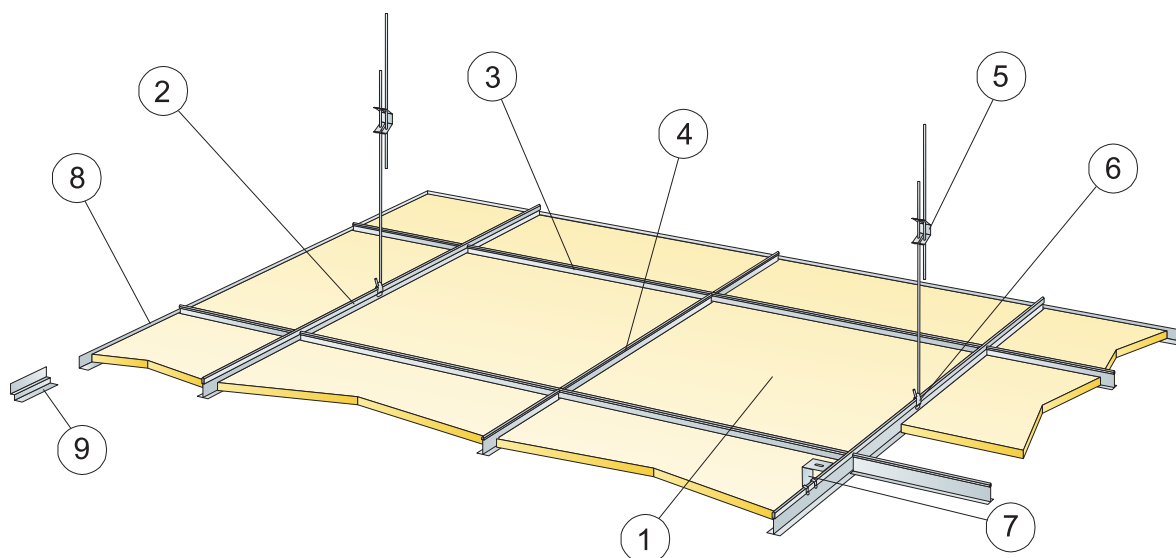

©Saint-Gobain Ecophon AB

IŠEIGA (NE)SK. ATLIEKŲ

	Matmenys, mm	
	600x600	1200x600
1 Hygiene Clinic A	2,8/m ²	1,4/m ²
2 Connect T24 pagrindinis profilis, montuojamas kas 1200 mm	0,9m/m ²	0,9m/m ²
3 Connect T24 skersinis profilis, L=1200 mm, montuojamas kas 600 mm	1,7m/m ²	1,7m/m ²
4 Connect T24 skersinis profilis, L=600 mm	0,9m/m ²	-
5 Connect reguliuojamas tvirtinimo kablys, montuojamas kas 1200 mm (maks. atstumas nuo sienos 600 mm)	0,7/m ²	0,7/m ²
6 Connect kablo fiksatorius (nerekomenduojama naudoti baseinuose)	0,7/m ²	0,7/m ²
7 Montuojant tiesiogiai: Connect tvirtinimo kampas, montuojamas kas 1200 mm	0,7/m ²	0,7/m ²
8 Connect perimetrisinis profilis, tvirtinamas kas 300 mm	pagal poreikius	
9 Connect digubas perimetrisinis profilis, tvirtinamas kas 300 mm	pagal poreikius	
Δ Min. sistemos kabinimo aukštis, su reguliuojamu tvirtinimo kabliu: 100 mm, su tvirtinimo kampu: 50 mm	-	-
δ Min. išmontavimo aukštis: 120 mm	-	-

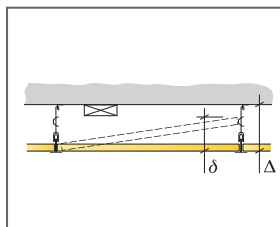

Žr. Medžiagų išeiigą

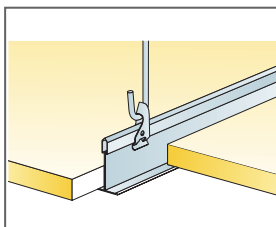

Kabinimas naudojant Connect reguliuojamą kabinimo kabliį ir Connect kablo fiksatorių

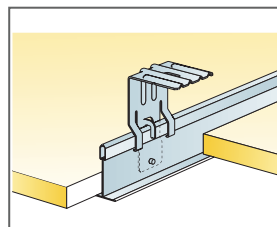

Kabinimas naudojant Connect tvirtinimo kampą

Matmenys, mm	Maks. Naudojimo apkrova [N]	Min. Keliamoji geba [N]
600x600x15	50	160
1200x600x15	50	160

Naudojimo apkrova/keliamoji geba

Ecophon Hygiene Clinic™ E

„Ecophon Hygiene Clinic™ E“ turi įleidžiamą matomą konstrukciją ir „tegular“ tipo briaunas, tinka sausoms zonoms. Sugeriamieji elementai išmeta mažai teršalų ir užtikrinama aukšta patalpų oro kokybė. Jie yra atsparūs pelėsiui ir bakterijų augimui bei vandenilio peroksido garams.



Centre de dialyse de Pau

SISTEMOS INFORMACIJA

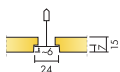

Matmenys, mm	600x600	1200x600
T24	•	•
Storis (THK)	15	15
Montav. brėž.	M339	M339

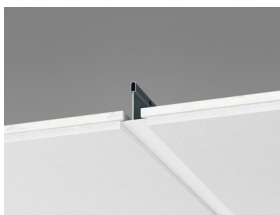

Akustika

Garso sugertis:

Bandymų rezultatai atitinka standartą EN ISO 354 ir NRC bei SAA vertes (Noise Reduction Coefficient ir Sound Absorption Average) pagal ASTM C 423 standartą.

α_p , Praktinis garso sugerties koeficientas

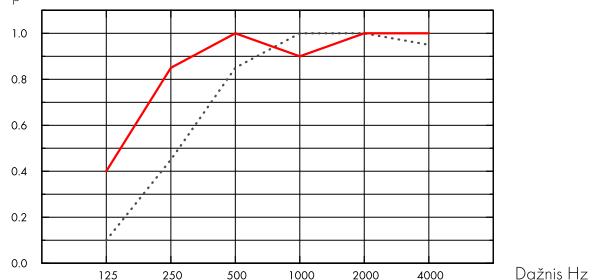

..... Hygiene Clinic E 15 mm, 60 mm s.k.a.

— Hygiene Clinic E 15 mm, 200 mm s.k.a.

o.d.s = konstrukcijos pakabinimo gylis

THK mm	o.d.s. mm	α_p , Praktinis garso sugerties koeficientas						α_w	Garso sugerties klasė
		125 Hz	250 Hz	500 Hz	1000 Hz	2000 Hz	4000 Hz		
15	60	0.10	0.45	0.85	1.00	1.00	0.95	0.75	C
15	200	0.40	0.85	1.00	0.90	1.00	1.00	1.00	A



Patalpų oro kokybė

Sertifikatai / Ženklinimas

French VOC

A



Finish M1

•



Cradle to Cradle Certified®



Šis produktas sertifikuotas Cradle to Cradle Certified® Bronzos lygiu (4.0 versija).



Material Health

Šis gaminy s gavo C2C Certified Material Health Certificate™ sidabro lygio sertifikatą (standartinė 4.0 versija). C2C Certified Material Health Certificate™ – tai gaminio sudėties sveikatos ir saugos patikrinimas, naudojant „Cradle-to-Cradle“ sertifikuoto gaminio standarto medžiagų sveikatos reikalavimus.



CO2 pėdsakas

Hygiene Clinic E

kg CO₂ equiv/m²

2,19

Gyvavimo ciklo etapai nuo A1 iki C4 iš EPD, pagal ISO 14025 / EN 15804



Perdirbimas

Minimalus perdirbtų žaliavų kiekis	45%
Perdirbimas	Visiškai perdirbama



Priešgaisrinė sauga

Šalis	Fire standard	Klasė
Europe	EN 13501-1	A2-s1,d0

Plokščių mineralinė vata yra išbandyta ir klasifikuojama kaip nedegi pagal EN ISO 1182.



Atsparumas drėgmei

C klasė, santykinė drėgmė iki 95% 30°C temperatūroje, pagal EN 13964:2014 standartą



Šviesos atspindėjimas

White 500, artimiausia NCS spalva S 0500-N, šviesos atspindėjimas 84% (iš jų daugiau kaip 99% sklaidusis atspindys).



Valymas

Standartas/Metodas	Dažnumas
Dulkių valymas	Kasdien
Šlapias valymas	Kasdien
Vandenilio peroksido garai	•
UV-C, BIFMA HCF 8.1-2019	•



Atsparumas pelėsiui ir bakterijoms

Standartas/Metodas	Klasė
ISO 846 :2019 A metodas (grybams)	0 (Nėra augimo po mikroskopu)
ISO 846 :2019 C metodas (bakterijoms)	0 (Nėra augimo po mikroskopu)
ASTM D3273-16 (grybams)	10 (0% augimas ant paviršiaus)



Švarioji patalpa

	Standartas/Metodas	Klasė
ISO 14644	Dalelių švarumo klasė	ISO 4
NF S 90-351	Mikrobiologinė klasė	M1/area 4
NF S 90-351	Dalelių pašalinimo kinetika	CP(0,5) 5



Išmontavimo galimybės

Plokštės lengvai išmontuojamos. Minimalus išmontavimo aukštis nurodytas montavimo brėžiniuose.



Montavimas

Montuojama laikantis nurodymų montavimo brėžiniuose, instrukcijose ir pateiktuose pavyzdžiuose. Informacija apie minimalų sistemos kabinimo aukštį pateikta prie Medžiagų išėigos.



Sistemos svoris

	kg/m ²	Informacija apie svorį yra orientacinė ir gali skirtis.
Hygiene Clinic E	1,3	
Hygiene Clinic E + Connect grid system	2,3	



Mechaninės savybės

Žr. lentelę apie maksimalią apkrovą ir minimalią apkrovą bei funkcinis reikalavimus, mechanines savybes puslapyje www.ecophon.com/lt.



CE

Visi Ecophon akustinių kabamųjų lubų gaminiai turi CE ženklą, atitinkantį Europos standartą EN13964:2014. Konkretaus gaminio savybės nurodytos Eksploatacinių savybių deklaracijoje.

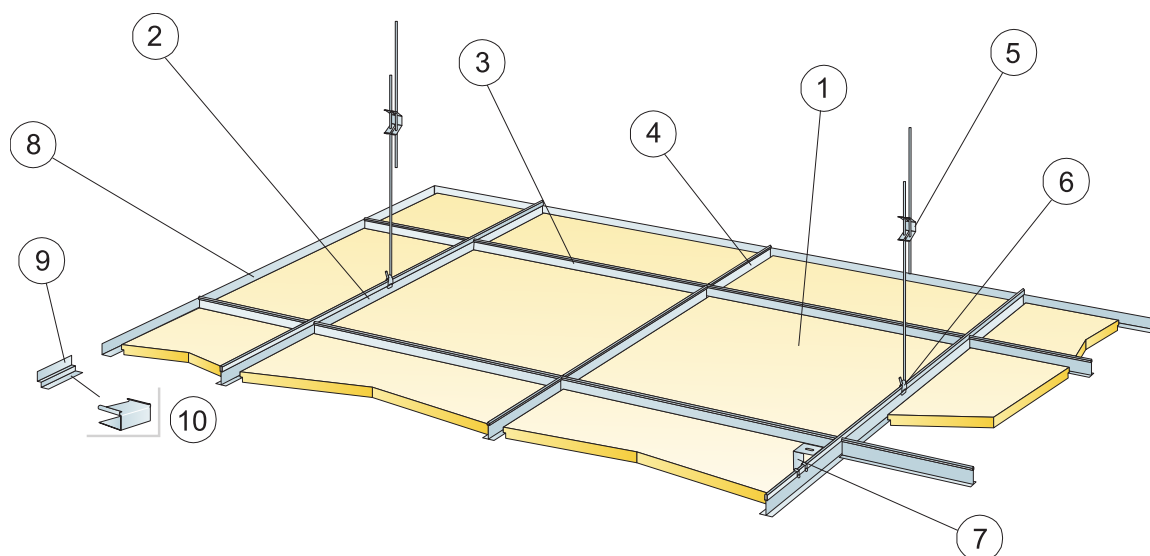

© Saint-Gobain Ecophon AB

IŠEIGA (NE)SK. ATLIEKŲ

	Matmenys, mm	
	600x600	1200x600
1 Hygiene Clinic E	2,8/m ²	1,4/m ²
2 Connect T24 pagrindinis profilis, montuojamas kas 1200 mm	0,9m/m ²	0,9m/m ²
3 Connect T24 skersinis profilis, L=1200 mm, montuojamas kas 600 mm	1,7m/m ²	1,7m/m ²
4 Connect T24 skersinis profilis, L=600 mm	0,9m/m ²	-
5 Connect reguliuojamas tvirtinimo kablys, montuojamas kas 1200 mm (maks. atstumas nuo sienos 600 mm)	0,7/m ²	0,7/m ²
6 Connect kablo fiksatorius (nerekomenduojama naudoti baseinuose)	0,7/m ²	0,7/m ²
7 Montuojant tiesiogiai: Connect tvirtinimo kampas, montuojamas kas 1200 mm	0,7/m ²	0,7/m ²
8 Connect perimetrinis profilis, tvirtinamas kas 300 mm	pagal poreikius	
9 Connect digubas perimetrinis profilis, tvirtinamas kas 300 mm	pagal poreikius	
10 Connect E-plug detalė (montuojama su Connect dvigubu perimetriniu profiliu)	pagal poreikius	
Δ Min. sistemos kabinimo aukštis, su reguliuojamu tvirtinimo kabliu: 110 mm, su tvirtinimo kampu: 60 mm	-	-
δ Min. išmontavimo aukštis: T15: 110 mm, T24: 90 mm	-	-

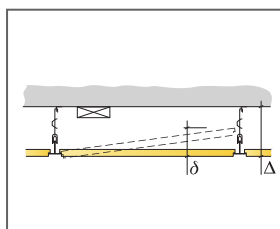

Žr. Medžiagų išeiigą

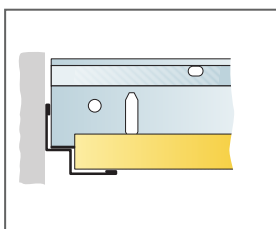

Stati briauna, T-profilis ant Connect dvigubo perimetrinio profilio

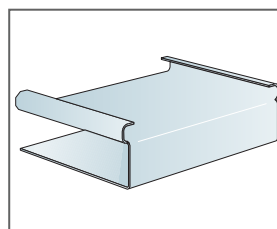

Connect E-plug detalė

Matmenys, mm	Maks. Naudojimo apkrova [N]	Min. Keliamoji geba [N]
600x600x15	50	160
1200x600x15	50	160

Naudojimo apkrova/keliamoji geba

Ecophon Hygiene Meditec™

A

„Ecophon Hygiene Meditec™ A“ turi atvirą konstrukciją, tinka sausoms zonoms, kurias reikia reguliariai dezinfekuoti ir (arba) valyti. Paviršius atsparus pelėsiui ir bakterijų augimui, įprastiems plovikliams ir dezinfekavimo medžiagoms. Sugeriamieji elementai išmeta mažai teršalų ir užtikrinama aukšta patalpų oro kokybė.



, Ispanija

SISTEMOS INFORMACIJA

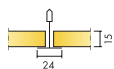

Matmenys, mm	600x600	1200x600
T24	•	•
Storis (THK)	15	15
Montav. brėž.	M255	M255

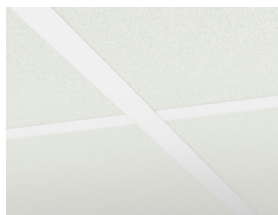
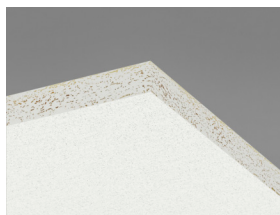

Akustika



Garso sugertis:

Bandymų rezultatai atitinka standartą EN ISO 354. Klasifikavimas pagal standartą EN ISO 11654.

α_p , Praktinis garso sugerties koeficientas

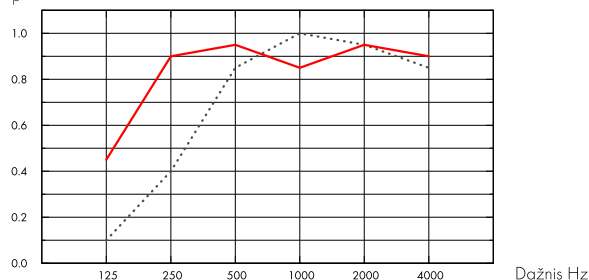

···· Hygiene Meditec A 15 mm, 50 mm s.k.a.
 — Hygiene Meditec A 15 mm, 200 mm s.k.a.
 o.d.s = konstrukcijos pakabinimo gylis

THK mm	o.d.s. mm	α_p , Praktinis garso sugerties koeficientas						α_w	Garso sugerties klasė
		125 Hz	250 Hz	500 Hz	1000 Hz	2000 Hz	4000 Hz		
15	50	0.10	0.40	0.85	1.00	0.95	0.85	0.70	C
15	200	0.45	0.90	0.95	0.85	0.95	0.90	0.95	A

THK mm	o.d.s. mm	NRC	SAA
15	50	0.80	0.83
15	400	0.85	0.89

Patalpų oro kokybė



Sertifikatai / Ženklinimas

French VOC

A

Finish M1

•



Cradle to Cradle Certified®



Šis produktas sertifikuotas Cradle to Cradle Certified® Bronzos lygiu (4.0 versija).



Material Health

Šis gaminy s gavo C2C Certified Material Health Certificate™ sidabro lygio sertifikatą (standartinė 4.0 versija). C2C Certified Material Health Certificate™ – tai gaminio sudėties sveikatos ir saugos patikrinimas, naudojant „Cradle-to-Cradle“ sertifikuoto gaminio standarto medžiagų sveikatos reikalavimus.



CO2 pėdsakas

	kg CO ₂ equiv./m ²
Hygiene Meditec A	2,71

Gyvavimo ciklo etapai nuo A1 iki C4 iš EPD, pagal ISO 14025 / EN 15804



Perdirbimas

Minimalus perdirbtų žaliavų kiekis	44%
Perdirbimas	Visiškai perdirbama



Priešgaisrinė sauga

Šalis	Fire standard	Klasė
Europe	EN 13501-1	A2-s1,d0

Plokščių mineralinė vata yra išbandyta ir klasifikuojama kaip nedegi pagal EN ISO 1182.



Atsparumas drėgmei

C klasė, santykinė drėgmė iki 95% 30°C temperatūroje, pagal EN 13964:2014 standartą



Šviesos atspindėjimas

White 500, artimiausia NCS spalva S 0500-N, šviesos atspindėjimas 84%.



Valymas

Standartas/Metodas	Dažnumas
Dulkių valymas	Kasdien
Šlapias valymas	Kasdien
Valymas garais	1k./metai
Vandenilio peroksido garai	•



Paviršiaus patvarumas

Gaminys testuotas pagal ISO 11998 ir atlaiko 200 apsisukimų.



Atsparumas chemikalams/Dezinfekavimas

Chemikalas	Aktyvioji medžiaga	Koncentracija
Etanol	Etanol	70%
Chlorine	Sodium Hypochlorite solution	2,5%
Virkon S	Sulfamic acid	1%
Isopropanol	Isopropyl Alcohol	70%

Gaminys testuotas pagal ISO 11998 ir yra atsparus šiems chemikalams ar dezinfekavimo priemonėms.



Atsparumas pelėsiui ir bakterijoms

Standartas/Metodas	Klasė
ISO 846 :2019 C metodas (bakterijoms)	0 (Nėra augimo po mikroskopu)
ASTM D3273-16 (grybams)	10 (0% augimas ant paviršiaus)



Švarioji patalpa

Standartas/Metodas	Klasė
ISO 14644	Dalelių švarumo klasė ISO 4
NF S 90-351	Mikrobiologinė klasė M1/area 4
NF S 90-351	Dalelių pašalinimo kinetika CP(0,5) 5



Išmontavimo galimybės

Plokštės išmontuojamos. Minimalus išmontavimo aukštis nurodytas montavimo brėžiniuose. Plokštės pritvirtinamos fikساتoriais, kad neišsijudintų plaunant. Fiksatoriai lengvai išmontuojami. Norėdami lengviau prieiti prie erdvės virš lubų, montuokite su Connect reviziniu liuku.



Montavimas

Montuojama laikantis nurodymų montavimo brėžiniuose, instrukcijose ir pateiktuose pavyzdžiuose. Nupjautos plokščių briaunos turi būti padengtos Connect Edge dažais. Tarpai užtaisomi tinkamu hermetiku.



Mechaninės savybės

Žr. lentelę apie maksimalią apkrovą ir minimalią apkrovą bei funkcinius reikalavimus, mechanines savybes puslapyje www.ecophon.com/lt.



Sistemos svoris

	kg/m ²	Informacija apie svorį yra orientacinė ir gali skirtis.
Hygiene Meditec A	1,3	
Hygiene Meditec A + Connect grid system	2,3	



CE

Visi Ecophon akustinių kabamųjų lubų gaminiai turi CE ženklą, atitinkantį Europos standartą EN13964:2014. Konkretaus gaminių savybės nurodytos Eksploatacinių savybių deklaracijoje.

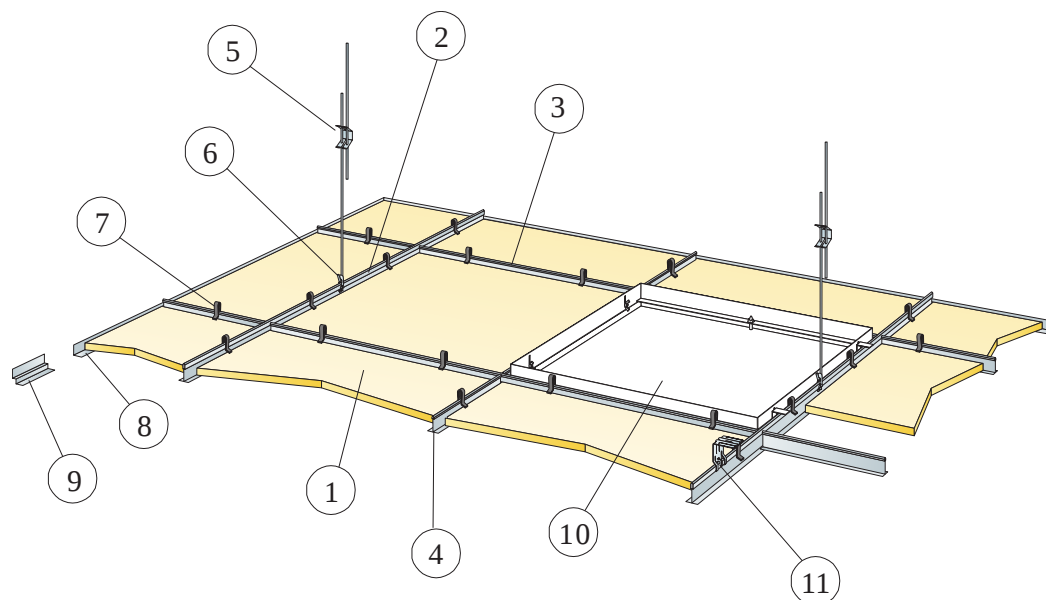

© Saint-Gobain Ecophon AB

IŠEIGA (NE)SK. ATLIEKŲ

	Matmenys, mm	
	600x600	1200x600
1 Hygiene Meditec A	2,8/m ²	1,4/m ²
2 Connect T24 pagrindinis profilis, montuojamas kas 1200 mm	0,9m/m ²	0,9m/m ²
3 Connect T24 skersinis profilis, L=1200 mm, montuojamas kas 600 mm	1,7m/m ²	1,7m/m ²
4 Connect T24 skersinis profilis, L=600 mm	0,9m/m ²	-
5 Connect reguliuojamas tvirtinimo kablys, montuojamas kas 1200 mm (maks. atstumas nuo sienos 600 mm)	0,7/m ²	0,7/m ²
6 Connect kablo fiksatorius (nerekomenduojama naudoti baseinuose)	0,7/m ²	0,7/m ²
7 Connect Universal fiksatorius	11/m ²	7/m ²
8 Alt. Connect perimetrisinis profilis, montuojamas kas 300	pagal poreikius	
9 Alt. Connect dvigubas perimetrisinis profilis, tvirtinamas kas 300 mm	pagal poreikius	
10 Connect revizinis liukas	pagal poreikius	
11 Montuojant tiesiogiai: Connect tvirtinimo kampas, montuojamas kas 1200 mm	0,7/m ²	0,7/m ²
Δ Min. sistemos kabinimo aukštis, su reguliuojamu tvirtinimo kabliu ir fiksatoriumi: 150 mm, tvirtinant tiesiogiai be fiksatoriaus: 50 mm.	-	-
δ Min. sistemos išmontavimo aukštis: su fiksatoriumi: 150 mm. Be fiksatoriaus: 100 mm.	-	-

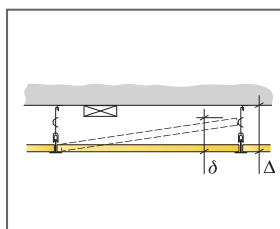

Žr. Medžiagų išeiigą

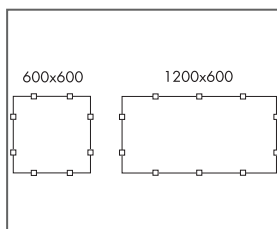

Fiksatorių išdėstymas

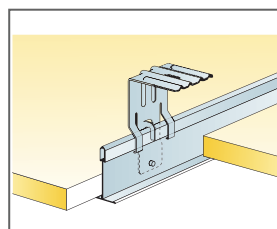

Kabinimas naudojant Connect tvirtinimo kampą

Matmenys, mm	Maks. Naudojimo apkrova [N]	Min. Keliamoji geba [N]
600x600x15	50	160
1200x600x15	50	160

Naudojimo apkrova/keliamoji geba

Ecophon Hygiene Meditec™ E

„Ecophon Hygiene Meditec™ E“ turi įleidžiamą matomą konstrukciją ir „tegular“ tipo briaunas, tinka sausoms zonoms, kurias reikia reguliariai dezinfekuoti ir (arba) valyti. Paviršius atsparus pelėsiui ir bakterijų augimui, įprastiems plovikliams ir dezinfekavimo medžiagoms.



Noloufrahme UKSH, Lübeck, Vokietija

SISTEMOS INFORMACIJA

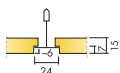

Matmenys, mm	600x600	1200x600
T24	•	•
Storis (THK)	15	15
Montav. brėž.	M256	M256

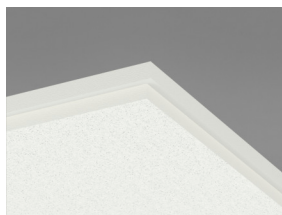

Akustika



Garso sugertis:

Bandymų rezultatai atitinka standartą EN ISO 354. Klasifikavimas pagal standartą EN ISO 11654.

α_p , Praktinis garso sugerties koeficientas

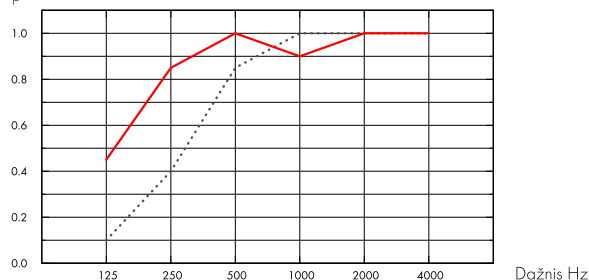

..... Hygiene Meditec E 15 mm, 60 mm s.k.a.
 — Hygiene Meditec E 15 mm, 200 mm s.k.a.
 o.d.s = konstrukcijos pakabinimo gylis

THK mm	o.d.s. mm	α_p , Praktinis garso sugerties koeficientas						α_w	Garso sugerties klasė
		125 Hz	250 Hz	500 Hz	1000 Hz	2000 Hz	4000 Hz		
15	60	0.10	0.40	0.85	1.00	1.00	1.00	0.70	C
15	200	0.45	0.85	1.00	0.90	1.00	1.00	1.00	A

THK mm	o.d.s. mm	NRC	SAA
15	60	0.90	0.87
15	400	0.85	0.89

Patalpų oro kokybė



Sertifikatai / Ženklinimas

French VOC

A

Finish M1

•



Cradle to Cradle Certified®



Šis produktas sertifikuotas Cradle to Cradle Certified® Bronzos lygiu (4.0 versija).



Material Health

Šis gaminy s gavo C2C Certified Material Health Certificate™ sidabro lygio sertifikatą (standartinė 4.0 versija). C2C Certified Material Health Certificate™ – tai gaminio sudėties sveikatos ir saugos patikrinimas, naudojant „Cradle-to-Cradle“ sertifikuoto gaminio standarto medžiagų sveikatos reikalavimus.



CO2 pėdsakas

	kg CO ₂ equiv/m ²
Hygiene Meditec E	2,37

Gyvavimo ciklo etapai nuo A1 iki C4 iš EPD, pagal ISO 14025 / EN 15804



Perdirbimas

Minimalus perdirbtų žaliavų kiekis	43%
Perdirbimas	Visiškai perdirbama



Priešgaisrinė sauga

Šalis	Fire standard	Klasė
Europe	EN 13501-1	A2-s1,d0

Plokščių mineralinė vata yra išbandyta ir klasifikuojama kaip nedegi pagal EN ISO 1182.



Atsparumas drėgmei

C klasė, santykinė drėgmė iki 95% 30°C temperatūroje, pagal EN 13964:2014 standartą



Šviesos atspindėjimas

White 500, artimiausia NCS spalva S 0500-N, šviesos atspindėjimas 84%.



Valymas

Standartas/Metodas	Dažnumas
Dulkių valymas	Kasdien
Šlapias valymas	Kasdien
Valymas garais	1k./metai
Vandenilio peroksido garai	•



Paviršiaus patvarumas

Gaminys testuotas pagal ISO 11998 ir atlaiko 200 apsisukimų.



Atsparumas chemikalams/Dezinfekavimas

Chemikalas	Aktyvioji medžiaga	Koncentracija
Etanol	Etanol	70%
Chlorine	Sodium Hypochlorite solution	2,5%
Virkon S	Sulfamic acid	1%
Isopropanol	Isopropyl Alcohol	70%

Gaminys testuotas pagal ISO 11998 ir yra atsparus šiems chemikalams ar dezinfekavimo priemonėms.



Atsparumas pelėsiui ir bakterijoms

Standartas/Metodas	Klasė
ISO 846 :2019 C metodas (bakterijoms)	0 (Nėra augimo po mikroskopu)
ASTM D3273-16 (grybams)	10 (0% augimas ant paviršiaus)



Švarioji patalpa

Standartas/Metodas	Klasė
ISO 14644	Dalelių švarumo klasė ISO 4
NF S 90-351	Mikrobiologinė klasė M1/area 4
NF S 90-351	Dalelių pašalinimo kinetika CP(0,5) 5



Išmontavimo galimybės

Plokštės išmontuojamos. Minimalus išmontavimo aukštis nurodytas montavimo brėžiniuose. Plokštės pritvirtinamos fiksiatoriais, kad neišsijudintų plauant. Fiksiatoriai lengvai išmontuojami. Norėdami lengviau prieiti prie erdvės virš lubų, montuokite su Connect reviziniu liuku.



Montavimas

Montuojama laikantis nurodymų montavimo brėžiniuose, instrukcijose ir pateiktuose pavyzdžiuose. Nupjautos plokščių briaunos turi būti padengtos Connect Edge dažais. Tarpai užtaisomi tinkamu hermetiku.



Sistemos svoris

	kg/m ²	Informacija apie svorį yra orientacinė ir gali skirtis.
Hygiene Meditec E	1,4	
Hygiene Meditec E + Connect grid system	2,4	



Mechaninės savybės

Žr. lentelę apie maksimalią apkrovą ir minimalią apkrovą bei funkcinius reikalavimus, mechanines savybes puslapyje www.ecophon.com/lt.



CE

Visi Ecophon akustinių kabamųjų lubų gaminiai turi CE ženklą, atitinkantį Europos standartą EN13964:2014. Konkretaus gaminių savybės nurodytos Eksploatacinių savybių deklaracijoje.

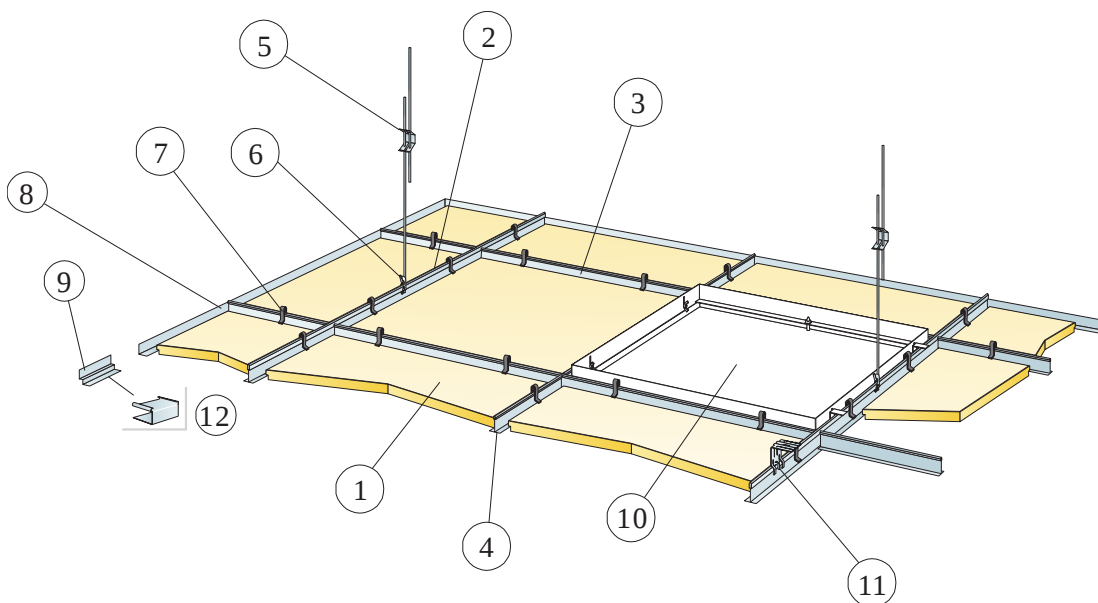

© Saint-Gobain Ecophon AB

IŠEIGA (NE)SK. ATLIEKŲ

	Matmenys, mm	
	600x600	1200x600
1 Hygiene Meditec E	2,8/m ²	1,4/m ²
2 Connect T24 pagrindinis profilis, montuojamas kas 1200 mm	0,9m/m ²	0,9m/m ²
3 Connect T24 skersinis profilis, L=1200 mm, montuojamas kas 600 mm	1,7m/m ²	1,7m/m ²
4 Connect T24 skersinis profilis, L=600 mm	0,9m/m ²	-
5 Connect reguliuojamas tvirtinimo kablys, montuojamas kas 1200 mm (maks. atstumas nuo sienos 600 mm)	0,7/m ²	0,7/m ²
6 Connect kablo fiksuatorius (nerekomenduojama naudoti baseinuose)	0,7/m ²	0,7/m ²
7 Connect Universal fiksuatorius	11/m ²	7/m ²
8 Alt. Connect perimetrinis profilis, montuojamas kas 300	pagal poreikius	
9 Alt. Connect dvigubas perimetrinis profilis, tvirtinamas kas 300 mm	pagal poreikius	
10 Connect revizinis liukas	pagal poreikius	
11 Montuojant tiesiogiai: Connect tvirtinimo kampas, montuojamas kas 1200 mm	0,7/m ²	0,7/m ²
12 Connect E-plug detalė (montuojama su Connect dvigubu perimetriniu profiliu)	pagal poreikius	
Δ Min. sistemos kabinimo aukštis, su reguliuojamu tvirtinimo kabliu ir fiksuatoriumi: 160 mm, tvirtinant tiesiogiai be fiksuatoriaus: 60 mm.	-	-
δ Min. sistemos išmontavimo aukštis: Su fiksuatoriumi: 160 mm. Be fiksuatoriaus: 110 mm.	-	-

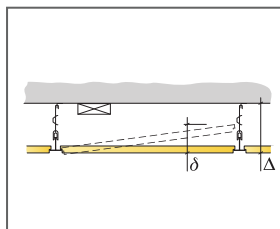

Žr. Medžiagų išeiigą

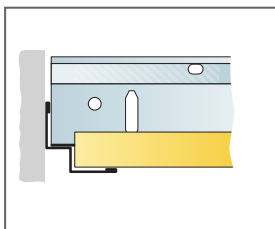

Stati briauna, T-profilis ant Connect dvigubo perimetrinio profilio

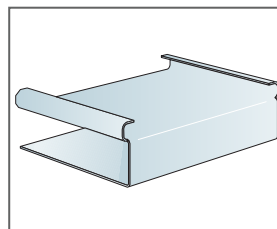

Connect E-plug detalė

Matmenys, mm	Maks. Naudojimo apkrova [N]	Min. Keliamoji geba [N]
600x600x15	50	160
1200x600x15	50	160

Naudojimo apkrova/keliamoji geba

Ecophon Hygiene Protec™ A

Ecophon Hygiene Protec™ A sistema turi matomą konstrukciją. Tai yra dalelėms atspari sistema, skirta švarioms patalpoms, kurios turi būti reguliariai dezinfekuojamos ir (arba) valomos. Visiškai sandariai pritvirtinti elementai išmeta mažai teršalų, todėl užtikrinama aukšta patalpų oro kokybė. Jie yra atsparūs pelėsiui ir bakterijų augimui.



SISTEMOS INFORMACIJA

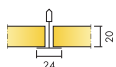

Matmenys, mm	600x600	625x625	1200x600
T24	•	•	•
Storis (THK)	20	20	20
Montav. brėž.	M257	M257 DIN	M257

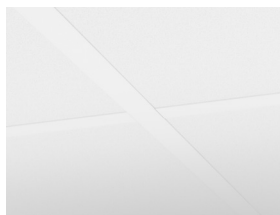
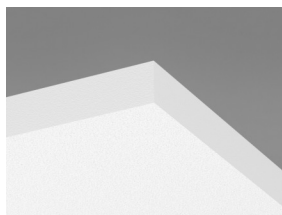

Akustika



Garso sugertis:

Bandymų rezultatai atitinka standartą EN ISO 354 ir NRC bei SAA vertes (Noise Reduction Coefficient ir Sound Absorption Average) pagal ASTM C 423 standartą.

α_p , Praktinis garso sugerties koeficientas

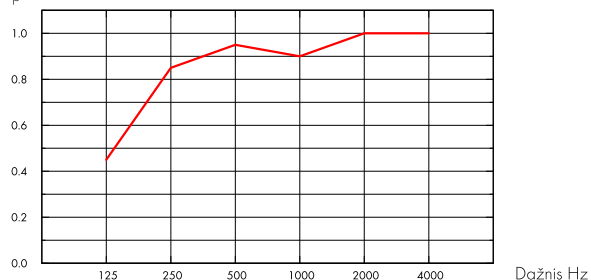

— Hygiene Protec A 20 mm, 200 mm s.k.a.
o.d.s = konstrukcijos pakabinimo gylis

THK mm	o.d.s. mm	α_p , Praktinis garso sugerties koeficientas						α_w	Garso sugerties klasė
		125 Hz	250 Hz	500 Hz	1000 Hz	2000 Hz	4000 Hz		
20	200	0.45	0.85	0.95	0.90	1.00	1.00	0.95	A

THK mm	o.d.s. mm	NRC	SAA
20	200	0.95	0.98



Patalpų oro kokybė

Sertifikatai / Ženklinimas

French VOC

A

Finish M1

•



Cradle to Cradle Certified®



Šis produktas sertifikuotas Cradle to Cradle Certified® Bronzos lygiu (4.0 versija).



Material Health

Šis gaminy s gavo C2C Certified Material Health Certificate™ sidabro lygio sertifikatą (standartinė 4.0 versija). C2C Certified Material Health Certificate™ – tai gaminio sudėties sveikatos ir saugos patikrinimas, naudojant „Cradle-to-Cradle“ sertifikuoto gaminio standarto medžiagų sveikatos reikalavimus.



Perdirbimas

Minimalus perdirbtų žaliavų kiekis	44%
Perdirbimas	Visiškai perdirbama



Priešgaisrinė sauga

Šalis	Fire standard	Klasė
Europe	EN 13501-1	A2-s1,d0

Plokščių mineralinė vata yra išbandyta ir klasifikuojama kaip nedegi pagal EN ISO 1182.



Atsparumas drėgmei

C klasė, santykinė drėgmė iki 95% 30°C temperatūroje, pagal EN 13964:2014 standartą



Šviesos atspindėjimas

White 500, artimiausia NCS spalva S 0500-N, šviesos atspindėjimas 84%.



Valymas

Standartas/Metodas	Dažnumas
Dulkių valymas	Kasdien
Šlapias valymas	Kas savaitę
Valymas garais	4k./metai
Vandenilio peroksido garai	•



Paviršiaus patvarumas

Gaminys testuotas pagal ISO 11998 ir atlaiko 200 apsisukimų.



Atsparumas chemikalams/Dezinfekavimas

Chemikalas	Aktyvioji medžiaga	Koncentracija
Etanol	Etanol	70%
Chlorine	Sodium Hypochlorite solution	2,5%
Virkon S	Sulfamic acid	1%
Isopropanol	Isopropyl Alcohol	70%

Gaminys testuotas pagal ISO 11998 ir yra atsparus šiems chemikalams ar dezinfekavimo priemonėms.



Atsparumas pelėsiui ir bakterijoms

Standartas/Metodas	Klasė
ISO 846 :2019 C metodas (bakterijoms)	0 (Nėra augimo po mikroskopu)
ASTM D3273-16 (grybams)	10 (0% augimas ant paviršiaus)



Švarioji patalpa

	Standartas/Metodas	Klasė
ISO 14644	Particle cleanliness class	ISO 3
NF S 90-351	Microbiological class	M1/area 4
NF S 90-351	Particle elimination kinetics	CP(0,5) 1



Sistemos svoris

	kg/m ²	Informacija apie svorį yra orientacinė ir gali skirtis.
Hygiene Protec A	1,5	
Hygiene Protec A + Connect grid system	2,5	



Montavimas

Montuojama laikantis nurodymų montavimo brėžiniuose, instrukcijose ir pateiktuose pavyzdžiuose. Nupjautos plokščių briaunos turi būti padengtos Connect Edge dažais. Tarpai užtaisomi tinkamu hermetiku.



Išmontavimo galimybės

Plokštės išmontuojamos. Minimalus išmontavimo aukštis nurodytas montavimo brėžiniuose. Plokštės pritvirtinamos fikساتoriais, kad neišsijudintų plaunant. Fikساتoriai lengvai išmontuojami. Norėdami lengviau prieiti prie erdvės virš lubų, montuokite su Connect reviziniu liuku.



Mechaninės savybės

Žr. lentelę apie maksimalią apkrovą ir minimalią apkrovą bei funkcinius reikalavimus, mechanines savybes puslapyje www.ecophon.com/lt.



CE

Visi Ecophon akustinių kabamųjų lubų gaminiai turi CE ženklą, atitinkantį Europos standartą EN13964:2014. Konkretaus gaminio savybės nurodytos Eksploatacinių savybių deklaracijoje.

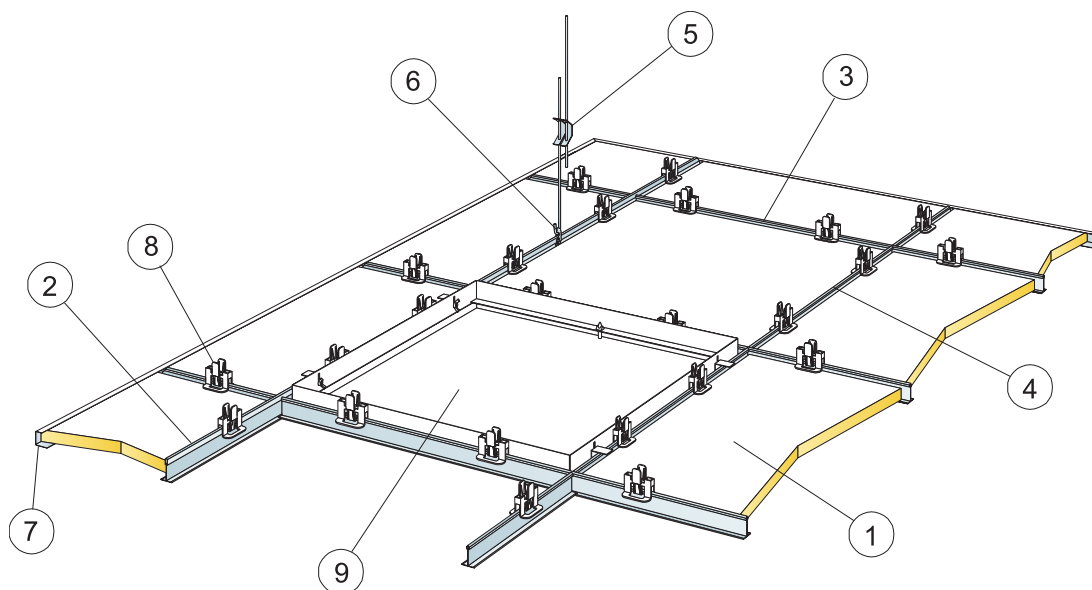

© Saint-Gobain Ecophon AB

IŠEIGA (NE)SK. ATLIEKŲ

	Matmenys, mm	
	600x600	1200x600
1 Hygiene Protec A	2,8/m ²	1,4/m ²
2 Connect T24 pagrindinis profilis, montuojamas kas 1200 mm	0,9m/m ²	0,9m/m ²
3 Connect T24 skersinis profilis, L=1200 mm, montuojamas kas 600 mm	1,7m/m ²	1,7m/m ²
4 Connect T24 skersinis profilis, L=600 mm	0,9m/m ²	-
5 Connect reguliuojamas tvirtinimo kablys, montuojamas kas 1200 mm (maks. atstumas nuo sienos 600 mm)	0,7/m ²	0,7/m ²
6 Connect kablo fiksatorius (nerekomenduojama naudoti baseinuose)	0,7/m ²	0,7/m ²
7 Connect U profilis, montuojamas kas 300 mm	pagal poreikius	
8 Connect Hygiene fiksatorius 20	11/m ²	7/m ²
9 Connect revizinis liukas	pagal poreikius	
Δ Min. sistemos kabinimo aukštis: 150 mm	-	-
δ Min. išmontavimo aukštis: 150 mm	-	-



Žr. Medžiagų išeiigą

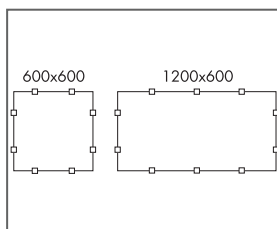

Fiksatorių išdėstymas

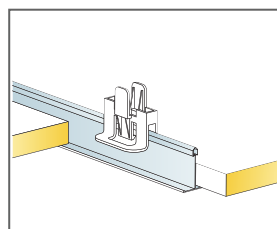

Connect Hygiene fiksatorius plokštėms prilaikyti

Matmenys, mm	Maks. Naudojimo apkrova [N]	Min. Keliamoji geba [N]
600x600x20	50	160
1200x600x20	50	160

Naudojimo apkrova/keliamoji geba

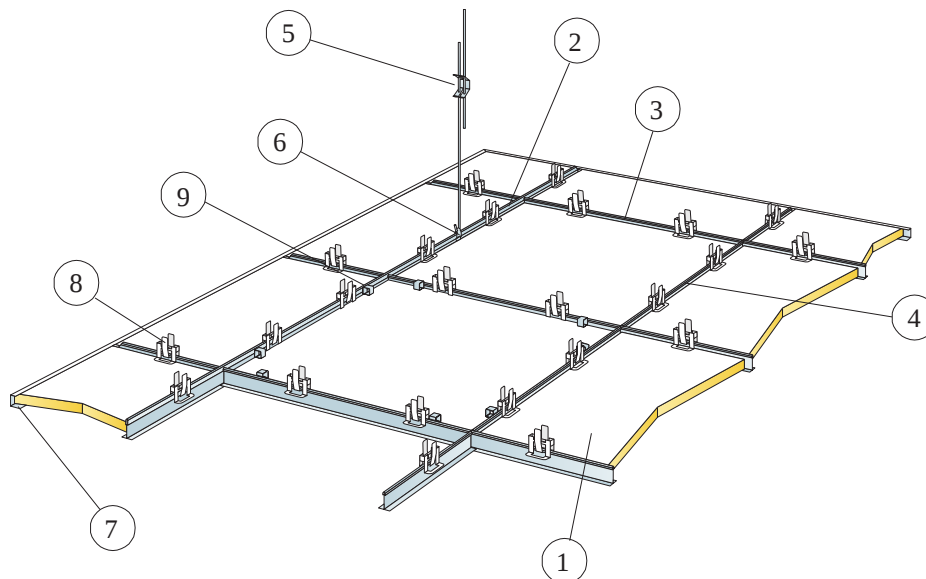

© Saint-Gobain Ecophon AB

IŠEIGA (NE)SK. ATLIEKŲ

	Matmenys, mm
	625x625
1	2,6/m ²
2 Connect T24 pagrindinis profilis, montuojamas kas 1250 mm	0,8m/m ²
3 Connect T24 skersinis profilis, L=1250 mm, montuojamas kas 625 mm DIN gaminiams (tik balti profiliai)	1,6m/m ²
4 Connect T24 skersinis profilis, L=625 mm DIN gaminiams (tik balti profiliai)	0,8m/m ²
5 Connect reguliuojamas tvirtinimo kablys, montuojamas kas 1250 mm [maks. atstumas nuo sienos 600 mm]	0,7/m ²
6 Connect kablo fiksatorius (nerekomenduojama naudoti baseinuose)	0,7/m ²
7 Connect U profilis, montuojamas kas 300 mm	pagal poreikius
8 Connect Hygiene fiksatorius 20	10/m ²
9 Connect Demo fiksatorius 20 C4 (jei reikia priėjimo virš lubų)	pagal poreikius
Δ Min. sistemos kabinimo aukštis: 150 mm	-
δ Min. išmontavimo aukštis: 150 mm	-



Žr. Medžiagų išeiigą

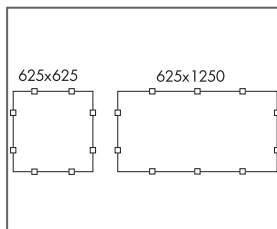

Fiksatorių išdėstymas

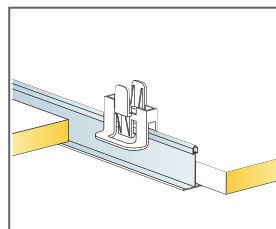

Connect Hygiene fiksatorius plokštėms prilaikyti

Matmenys, mm	Maks. Naudojimo apkrova [N]	Min. Keliamoji geba [N]
625x625x20	35	160

Naudojimo apkrova/keliamoji geba

Ecophon Hygiene Protec™ Ds

„Ecophon Hygiene Protec™ Ds“ turi paslėptą konstrukciją ir yra dalelėms atspari sistema, skirta švarioms patalpoms, kurios turi būti reguliariai dezinfekuojamos ir (arba) valomos. Visiškai sandariai pritvirtinti sugeriamieji elementai išmeta mažai teršalų, todėl užtikrinama aukšta patalpų oro kokybė. Jie yra atsparūs pelėsiui ir bakterijų augimui.



Pharma Labor-Vorbereitung, Greven, Vokietija

SISTEMOS INFORMACIJA

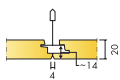

Matmenys, mm	600x600	1200x600
T24	•	•
Storis (THK)	20	20
Montav. brėž.	M615	M615

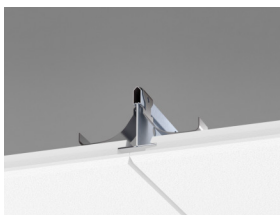
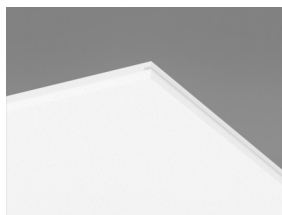

Hygiene Protec Ds C1 su Connect Hold Down Clip Ds

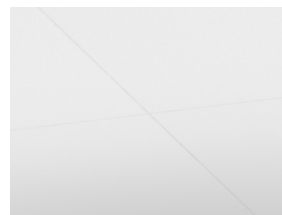
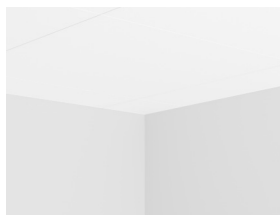

Akustika

Garso sugertis:

Bandymų rezultatai atitinka standartą EN ISO 354 ir NRC bei SAA vertes (Noise Reduction Coefficient ir Sound Absorption Average) pagal ASTM C 423 standartą.

α_p , Praktinis garso sugerties koeficientas

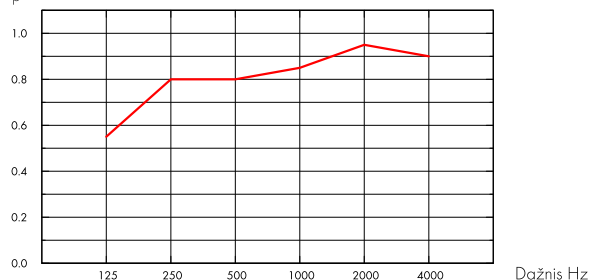

– Hygiene Protec Ds 20 mm, 200 mm o.d.s.
o.d.s = konstrukcijos pakabinimo gylis

THK mm	o.d.s. mm	α_p , Praktinis garso sugerties koeficientas						α_w	Garso sugerties klasė
		125 Hz	250 Hz	500 Hz	1000 Hz	2000 Hz	4000 Hz		
20	200	0.55	0.80	0.80	0.85	0.95	0.90	0.85	B

THK mm	o.d.s. mm	NRC	SAA
20	200	0.85	0.85



Patalpų oro kokybė

Sertifikatai / Ženklinimas

French VOC

A



Finish M1

•



Cradle to Cradle Certified®



Šis produktas sertifikuotas Cradle to Cradle Certified® Bronzos lygiu (4.0 versija).



Material Health

Šis gaminy s gavo C2C Certified Material Health Certificate™ sidabro lygio sertifikatą (standartinė 4.0 versija). C2C Certified Material Health Certificate™ – tai gaminio sudėties sveikatos ir saugos patikrinimas, naudojant „Cradle-to-Cradle“ sertifikuoto gaminio standarto medžiagų sveikatos reikalavimus.



CO2 pėdsakas

	kg CO ₂ equiv/m ²	Gyvavimo ciklo etapai nuo A1 iki C4 iš EPD, pagal ISO 14025 / EN 15804
Hygiene Protec Ds	7,06	



Perdirbimas

Minimalus perdirbtų žaliavų kiekis	47%
Perdirbimas	Visiškai perdirbama



Priešgaisrinė sauga

Šalis	Fire standard	Klasė	Plokščių mineralinė vata yra išbandyta ir klasifikuojama kaip nedegi pagal EN ISO 1182.
Europe	EN 13501-1	A2-s1,d0	



Atsparumas drėgmei

C klasė, santykinė drėgmė iki 95% 30°C temperatūroje, pagal EN 13964:2014 standartą



Šviesos atspindėjimas

White 500, artimiausia NCS spalva S 0500-N, šviesos atspindėjimas 84%.



Valymas

Standartas/Metodas	Dažnumas
Dulkių valymas	Kasdien
Šlapias valymas	Kas savaitę
Valymas garais	4k./metai
Vandenilio peroksido garai	•



Paviršiaus patvarumas

Gaminys testuotas pagal ISO 11998 ir atlaiko 200 apsisukimų.



Atsparumas chemikalams/Dezinfekavimas

Chemikalas	Aktyvioji medžiaga	Koncentracija	Gaminys testuotas pagal ISO 11998 ir yra atsparus šiems chemikalams ar dezinfekavimo priemonėms.
Etanol	Etanol	70%	
Chlorine	Sodium Hypochlorite solution	2,5%	
Virkon S	Sulfamic acid	1%	
Isopropanol	Isopropyl Alcohol	70%	



Atsparumas pelėsiui ir bakterijoms

Standartas/Metodas	Klasė
ISO 846 :2019 C metodas (bakterijoms)	0 (Nėra augimo po mikroskopu)
ASTM D3273-16 (grybams)	10 (0% augimas ant paviršiaus)



Švarioji patalpa

Standartas/Metodas		Klasė
ISO 14644	Particle cleanliness class	ISO 3
NF S 90-351	Microbiological class	M1/area 4
NF S 90-351	Particle elimination kinetics	CP(0,5) 1



Išmontavimo galimybės

Plokštės išmontuojamos.



Montavimas

Montuojama laikantis nurodymų montavimo brėžiniuose, instrukcijose ir pateiktuose pavyzdžiuose. Nupjautos plokščių braunos turi būti padengtos Connect Edge dažais. Tarpai užtaisomi tinkamu hermetiku.



Sistemos svoris

	kg/m ²	Informacija apie svorį yra orientacinė ir gali skirtis.
Hygiene Protec Ds	2,9	
Hygiene Protec Ds + Connect grid system	3,8	



Mechaninės savybės

Žr. lentelę apie maksimalią apkrovą ir minimalią apkrovą bei funkcinius reikalavimus, mechanines savybes puslapyje www.ecophon.com/lt.



CE

Visi Ecophon akustinių kabamųjų lubų gaminiai turi CE ženklą, atitinkantį Europos standartą EN13964:2014. Konkretaus gaminio savybės nurodytos Eksploatacinių savybių deklaracijoje.

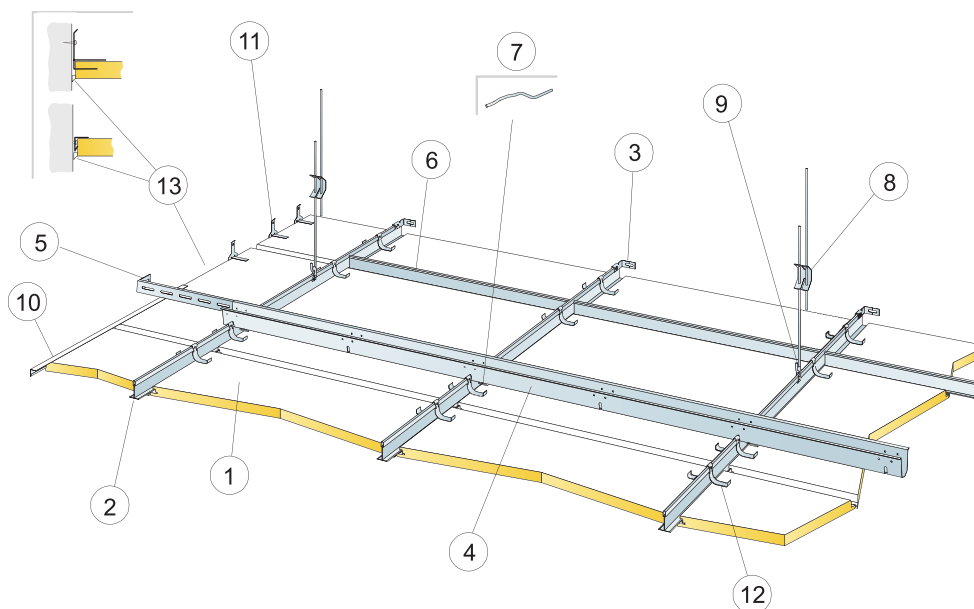

© Saint-Gobain Ecophon AB

IŠEIGA (NE)SK. ATLIEKŲ

	Matmenys, mm	
	600x600	1200x600
1 Hygiene Protec Ds	2,8/m ²	1,4/m ²
2 Connect T24 Main Runner Pl, tvirtinamas kas 600mm	1,7m/m ²	1,7m/m ²
3 Connect tvirtinimo kampas T-profiliams	1/kiekvienai pakabinatai Pagrindinių profilių eilei	
4 Connect Space Bar, tvirtinamas kas 1500 mm (maks. atstumas nuo sienos 300 mm)	0,7m/m ²	0,7m/m ²
5 Connect tvirtinimo kampas stabilizatoriui, L=700 mm, naudojamas su stabilizatoriumi Connect Space Bar	1/kiekvienai stabilizatorių eilei	
6 Connect T24 skersinis profilis, L=600 mm	2/kiekvienai Pagrindinių profilių eilei	
7 Connect stabilizatoriaus kaištis, montuojamas 1 vnt. Connect pagrindinio profilio ir Connect stabilizatoriaus susikirtimų taškuose	1,4/m ²	1,4/m ²
8 Connect reguliuojamas tvirtinimo kablys, montuojamas kas 1200 mm (maks. atstumas nuo sienos 600 mm)	0,7/m ²	0,7/m ²
9 Connect kablo fiksatorius (nerekomenduojama naudoti baseinuose)	0,7/m ²	0,7/m ²
10 Alt. Connect Frieze profilis, montuojamas kas 300 mm	pagal poreikius	
11 Connect Frieze kampas, montuojamas kas 500 mm. Minimalus aukštis virš plokštės 150 mm.	2/Nupjauta plokštei, 3/Nupjauta plokštei, kurios tik viena briauna prilaikoma / 3/Nupjauta plokštei, kurios tik viena briauna prilaikoma	
12 Connect Hold down fiksatorius Ds	2/kiekvienai plokštei, 3/kiekvienai plokštei, 50-100 mm nuo kampų / 50-100 mm nuo kampų	
13 Siūlių hermetikas (Ecophon netiekia)	pagal poreikius	
Δ Min. sistemos kabinimo aukštis: 170 mm	-	-
δ Min. išmontavimo aukštis: 30 mm	-	-

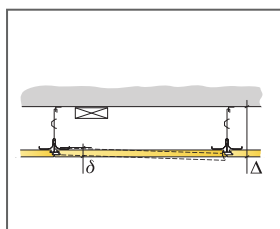

Žr. Medžiagų išeiąg

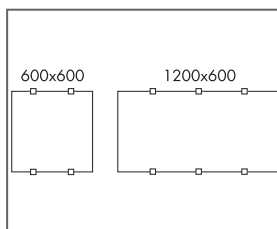

Fiksatorių išdėstymas

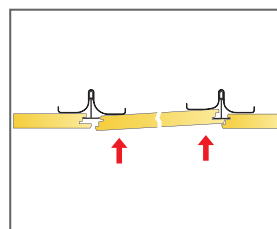

Plokštės išmontavimas

Matmenys, mm	Maks. Naudojimo apkrova [N]	Min. Keliamoji geba [N]
600x600x20	30	160
1200x600x20	30	160

Naudojimo apkrova/keliamoji geba

Ecophon Hygiene Protec™ Air

A

„Ecophon Hygiene Protec™ Air A“ turi atvirą konstrukciją ir yra dalelėms atspari sistema, skirta švarioms patalpoms, kurios turi būti reguliariai dezinfekuojamos ir (arba) valomos. Tinka zonoms, kuriose reikia kontroliuoti oro slėgį. Jie yra atsparūs pelėsiui ir bakterijų augimui bei vandenilio peroksido garams.



Beiersdorf, Hamburg, Vokietija

SISTEMOS INFORMACIJA

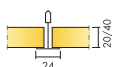

Matmenys, mm	600x600	600x600	1200x600	1200x600
T24	•	•	•	•
Storis (THK)	20	40	20	40
Montav. brėž.	M469	M469	M469	M469

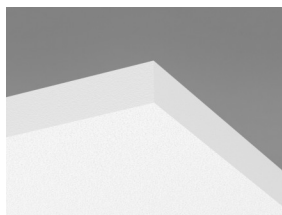

Hygiene Protec Air A C1 su Connect Hygiene Clip 20



Akustika

Garso sugertis:

Bandyių rezultatai atitinka standartą EN ISO 354. Klasifikavimas pagal standartą EN ISO 11654.

α_p , Praktinis garso sugerties koeficientas

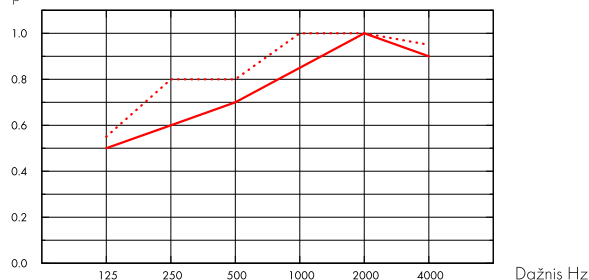

— Hygiene Protec Air A 20 mm, 200 mm o.d.s.

⋯ Hygiene Protec Air A 40 mm, 200 mm o.d.s.

o.d.s = konstrukcijos pakabinimo gylis

THK mm	o.d.s. mm	α_p , Praktinis garso sugerties koeficientas						α_w	Garso sugerties klasė
		125 Hz	250 Hz	500 Hz	1000 Hz	2000 Hz	4000 Hz		
20	200	0.50	0.60	0.70	0.85	1.00	0.90	0.80	B
40	200	0.55	0.80	0.80	1.00	1.00	0.95	0.90	A

THK mm	o.d.s. mm	NRC	SAA
20	200	0.80	0.81
40	200	0.90	0.92



Patalpų oro kokybė

Sertifikatai / Ženklinimas

Eurofins Indoor Air Comfort®

IAC Gold

French VOC

A+



CO2 pėdsakas

kg CO₂ equiv/m²

Hygiene Protec Air A

4,45

Gyvavimo ciklo etapai nuo A1 iki C4 iš EPD, pagal ISO 14025 / EN 15804



Perdirbimas

Minimalus perdirbtų žaliavų kiekis

38%

Perdirbimas

Visiškai perdirbama



Priešgaisrinė sauga

Šalis	Fire standard	Klasė
Europe	EN 13501-1	A2-s1,d0

Plokščių mineralinė vata yra išbandyta ir klasifikuojama kaip nedegi pagal EN ISO 1182.



Atsparumas drėgmei

C klasė, santykinė drėgmė iki 95% 30°C temperatūroje, pagal EN 13964:2014 standartą



Šviesos atspindėjimas

White 500, artimiausia NCS spalva S 0500-N, šviesos atspindėjimas 84%.



Valymas

Standartas/Metodas	Dažnumas
Dulkių valymas	Kasdien
Šlapias valymas	Kas savaitę
Valymas garais	4k./metai
Vandenilio peroksido garai	•



Paviršiaus patvarumas

Gaminys testuotas pagal ISO 11998 ir atlaiko 200 apsisukimų.



Atsparumas chemikalams/Dezinfekavimas

Chemikalas	Aktyvioji medžiaga	Koncentracija
Etanol	Etanol	70%
Chlorine	Sodium Hypochlorite solution	2,5%
Virkon S	Sulfamic acid	1%
Isopropanol	Isopropyl Alcohol	70%

Gaminys testuotas pagal ISO 11998 ir yra atsparus šiems chemikalams ar dezinfekavimo priemonėms.



Atsparumas pelėsiui ir bakterijoms

Standartas/Metodas	Klasė
ISO 846 :2019 C metodas (bakterijoms)	0 (Nėra augimo po mikroskopu)
ASTM D3273-16 (grybams)	10 (0% augimas ant paviršiaus)



Švarioji patalpa

	Standartas/Metodas	Klasė
ISO 14644	Particle cleanliness class	ISO 3
NF S 90-351	Microbiological class	M1/area 4
NF S 90-351	Particle elimination kinetics	CP(0,5) 1



Pralaidumas orui

Protec Air A	Teigiamas slėgis	Neigiamas slėgis	Teigiamas slėgis	Neigiamas slėgis	Protec Air A	Teigiamas slėgis	Neigiamas slėgis	Positive pressure	Negative pressure
20 mm	m ³ /(h x m ²)	m ³ /(h x m ²)	m ³ /(h x m ²)	m ³ /(h x m ²)	40 mm	m ³ /(h x m ²)	m ³ /(h x m ²)	L/s/m ²	L/s/m ²
10 (Pa)	16,1	15,0	4,0	4,2	10 (Pa)	14,6	16,9	4,0	4,7
20 (Pa)	27,9	22,1	7,8	6,1	20 (Pa)	25,7	26,5	7,1	7,4
30 (Pa)	38,5	27,7	10,7	7,7	30 (Pa)	35,8	34,4	9,9	9,6
40 (Pa)	48,4	32,5	13,4	9,0	40 (Pa)	45,2	41,4	12,6	11,5
50 (Pa) /Q50	57,8	36,8	16,1	10,2	50 (Pa) /Q50	54,3	47,8	15,1	13,3

Oro nutekėjimo greitis, matuojamas esant teigiamam arba neigiamam slėgiui patalpoje iki 50 Pa (Q50) EN ISO 9972 :2015



Išmontavimo galimybės

Plokštės išmontuojamos. Minimalus išmontavimo aukštis nurodytas montavimo brėžiniuose. Plokštės pritvirtinamos fiksiatoriais, kad neišsijudintų plaunat. Fiksiatoriai lengvai išmontuojami. Norėdami lengviau prieiti prie erdvės virš lubų, montuokite su Connect reviziniu liuku.



Montavimas

Montuojama laikantis nurodymų montavimo brėžiniuose, instrukcijose ir pateiktuose pavyzdžiuose. Nupjautos plokščių briaunos turi būti padengtos Connect Edge dažais. Tarpai užtaisomi tinkamu hermetiku.



Sistemos svoris

	kg/m ²
Hygiene Protec Air A 20 mm	2,0
Hygiene Protec Air A 20 mm + Connect grid system	3,0
Hygiene Protec Air A 40 mm	3,0
Hygiene Protec Air A 40 mm + Connect grid system	4,0

Informacija apie svorį yra orientacinė ir gali skirtis.



Mechaninės savybės

Žr. lentelę apie maksimalią apkrovą ir minimalią apkrovą bei funkcinius reikalavimus, mechanines savybes puslapyje www.ecophon.com/lt.



CE

Visi Ecophon akustinių kabamųjų lubų gaminiai turi CE ženklą, atitinkantį Europos standartą EN13964:2014. Konkretaus gaminio savybės nurodytos Eksploatacinių savybių deklaracijoje.

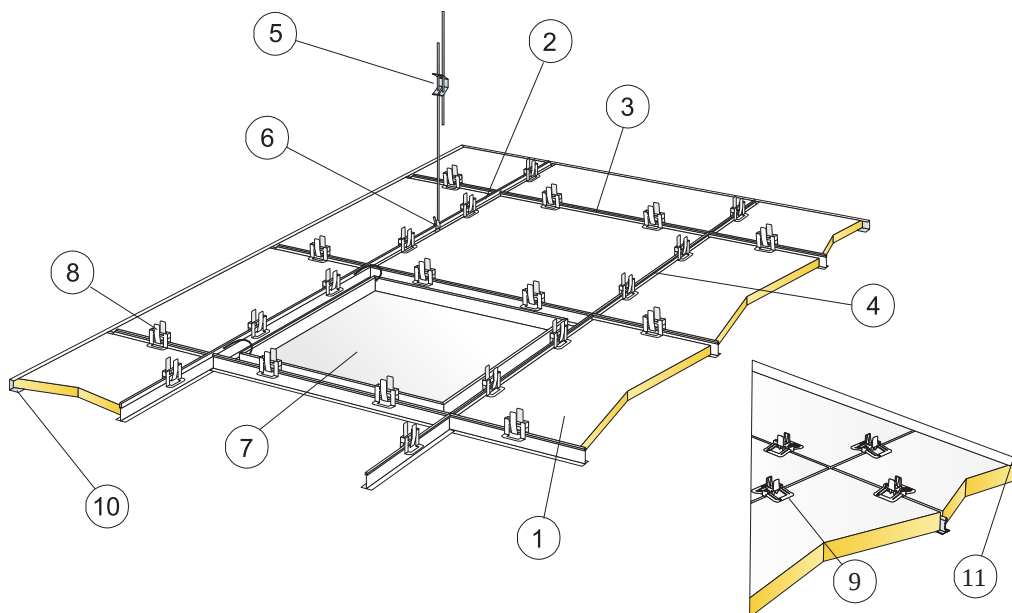

© Saint-Gobain Ecophon AB

IŠEIGA (NE)SK. ATLIEKŲ

	Matmenys, mm	
	600x600	1200x600
1 Hygiene Protec Air A	2,8/m ²	1,4/m ²
2 Connect T24 pagrindinis profilis, montuojamas kas 1200 mm	0,9m/m ²	0,9m/m ²
3 Connect T24 skersinis profilis, L=1200 mm, montuojamas kas 600 mm	1,7m/m ²	1,7m/m ²
4 Connect T24 skersinis profilis, L=600 mm	0,9m/m ²	-
5 Connect reguliuojamas tvirtinimo kablys, montuojamas kas 1200 mm (maks. atstumas nuo sienos 600 mm)	0,7/m ²	0,7/m ²
6 Connect kablo fiksatorius (nerekomenduojama naudoti baseinuose)	0,7/m ²	0,7/m ²
7 Connect revizinis liukas C3	pagal poreikius	
8 Connect Hygiene fiksatorius 20	11/m ²	7/m ²
9 Connect Hygiene fiksatorius 40	11/m ²	7/m ²
10 Connect U profilis, tvirtinamas kas 300 mm (20 mm storio plokštėms)	pagal poreikius	
11 Connect U profilis, tvirtinamas kas 300 mm (40 mm storio plokštėms)	pagal poreikius	
Connect Edge Sealant	pagal poreikius	
Δ Min. sistemos kabinimo aukštis: 150 mm	-	-
δ Min. sistemos išmontavimo aukštis 20 mm: 150 mm	-	-
δ Min. sistemos išmontavimo aukštis 40 mm: 170 mm	-	-

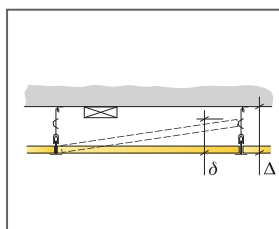

Žr. Medžiagų išeiigą

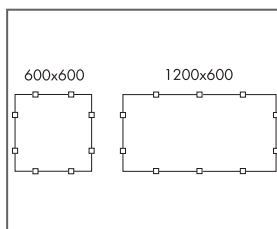

Fiksatorių išdėstymas

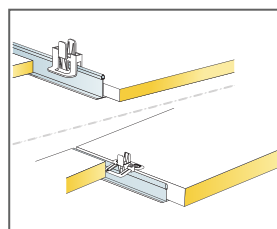

Fiksatorius prilaikyti 20/40 mm plokštes

Matmenys, mm	Maks. Naudojimo apkrova [N]	Min. Keliamoji geba [N]
600x600x20	50	160
600x600x40	50	160
1200x600x20	50	160
1200x600x40	50	160

Naudojimo apkrova/keliamoji geba

Ecophon Hygiene Performance™ A

„Ecophon Hygiene Performance™ A“ tinka drėgnoms zonoms ir yra atspari kruopščiam valymui, pvz., reguliariam valymui garais ir plovimui aukšto / žemo slėgio čiurkšle. Paviršius atsparus įprastiems plovikliams ir dezinfekavimo medžiagoms.



SISTEMOS INFORMACIJA

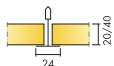

Matmenys, mm	600x600	600x600	1200x600	1200x600
T24	•	•	•	•
Storis (THK)	20	40	20	40
Montav. brėž.	M395C3, M266C4	M395C3, M266C4	M395C3, M266C4	M395C3, M266C4

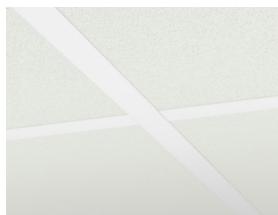

Akustika



Garso sugertis:

Bandygų rezultatai atitinka standartą EN ISO 354. Klasifikavimas pagal standartą EN ISO 11654.

α_p , Praktinis garso sugerties koeficientas

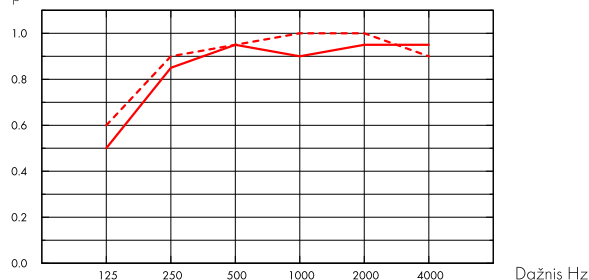

— Hygiene Performance A 20 mm, 200 mm s.k.a.

- - - Hygiene Performance A 40 mm, 200 mm s.k.a.

o.d.s = konstrukcijos pakabinimo gylis

THK mm	o.d.s. mm	α_p , Praktinis garso sugerties koeficientas						α_w	Garso sugerties klasė
		125 Hz	250 Hz	500 Hz	1000 Hz	2000 Hz	4000 Hz		
20	200	0.50	0.85	0.95	0.90	0.95	0.95	0.95	A
40	200	0.60	0.90	0.95	1.00	1.00	0.90	1.00	A

THK mm	o.d.s. mm	NRC	SAA
20	200	0.90	0.92
40	200	0.95	0.96

Patalpų oro kokybė



Sertifikatai / Ženklinimas

French VOC

A

Finish M1

•



Cradle to Cradle Certified®



Šis produktas sertifikuotas Cradle to Cradle Certified® Bronzos lygiu (4.0 versija).



Material Health

Šis gaminy s gavo C2C Certified Material Health Certificate™ sidabro lygio sertifikatą (standartinė 4.0 versija). C2C Certified Material Health Certificate™ – tai gaminio sudėties sveikatos ir saugos patikrinimas, naudojant „Cradle-to-Cradle“ sertifikuoto gaminio standarto medžiagų sveikatos reikalavimus.



CO2 pėdsakas

	kg CO ₂ equiv/m ²
Hygiene Performance A 20 mm	2,43
Hygiene Performance A 40 mm	4,22

Gyvavimo ciklo etapai nuo A1 iki C4 iš EPD, pagal ISO 14025 / EN 15804



Perdirbimas

Minimalus perdirbtų žaliavų kiekis	47%
Perdirbimas	Visiškai perdirbama



Priešgaisrinė sauga

Šalis	Fire standard	Klasė
Europe	EN 13501-1	A2-s1,d0

Plokščių mineralinė vata yra išbandyta ir klasifikuojama kaip nedegi pagal EN ISO 1182.



Atsparumas drėgmei

Klasė D, santykinė drėgmė 97% ir 50°C, pagal EN 13964:2014 standartą



Šviesos atspindėjimas

White 500, artimiausia NCS spalva S 0500-N, šviesos atspindėjimas 84%.



Valymas

Standartas/Metodas	Dažnumas
Dulkių valymas	Kasdien
Šlapias valymas	Kas savaitę
Valymas garais	4k./metai
Žemo slėgio valymas	2k./metai
Aukšto slėgio valymas	2k./metai
Vandenilio peroksido garai	•



Paviršiaus patvarumas

Gaminys testuotas pagal ISO 11998 ir atlaiko 200 apsisukimų.



Atsparumas chemikalams/Dezinfekavimas

Chemikalas	Aktyvioji medžiaga	Koncentracija
Actichlor plus	NaDCC (Sodium Dichloroisocyanurate)	1%
LifeClean	Chlorine dioxide	Undiluted
Etanol	Etanol	70%
Chlorine	Sodium Hypochlorite solution	2,5%
Virkon S	Sulfamic acid	1%



Atsparumas pelėsiui ir bakterijoms

Standartas/Metodas	Klasė
ISO 846 :2019 C metodas (bakterijoms)	0 (Nėra augimo po mikroskopu)
ASTM D3273-16 (grybams)	10 (0% augimas ant paviršiaus)



Švarioji patalpa

Standartas/Metodas	Klasė
ISO 14644	Dalelių švarumo klasė ISO 4
NF S 90-351	Mikrobiologinė klasė M1/area 4
NF S 90-351	Dalelių pašalinimo kinetika CP(0,5) 5



Išmontavimo galimybės

Plokštės išmontuojamos. Minimalus išmontavimo aukštis nurodytas montavimo brėžiniuose. Plokštės pritvirtinamos fiksiatoriais, kad neišsijudintų plaunant. Fiksiatoriai lengvai išmontuojami. Norėdami lengviau prieiti prie erdvės virš lubų, montuokite su Connect reviziniu liuku.



Montavimas

Montuojama laikantis nurodymų montavimo brėžiniuose, instrukcijose ir pateiktuose pavyzdžiuose. Nupjautos plokščių braunos turi būti padengtos Connect Edge dažais. Tarpai užtaisomi tinkamu hermetiku.



Sistemos svoris

	kg/m ²
Hygiene Performance A 20 mm	1,6
Hygiene Performance A 20 mm + Connect grid system	2,6
Hygiene Performance A 40 mm	2,6
Hygiene Performance A 40 mm + Connect grid system	3,6

Informacija apie svorį yra orientacinė ir gali skirtis.



Mechaninės savybės

Žr. lentelę apie maksimalią apkrovą ir minimalią apkrovą bei funkcinius reikalavimus, mechanines savybes puslapyje www.ecophon.com/lt.



CE

Visi Ecophon akustinių kabamųjų lubų gaminiai turi CE ženklą, atitinkantį Europos standartą EN13964:2014. Konkretaus gaminio savybės nurodytos Eksploatacinių savybių deklaracijoje.

Isopropanol	Isopropyl Alcohol	70%	Gaminys testuotas pagal ISO 11998 ir yra atsparus šiems chemikalams ar dezinfekavimo priemonėms.
Acipusfoam VF59	Nitric Acid	5%	

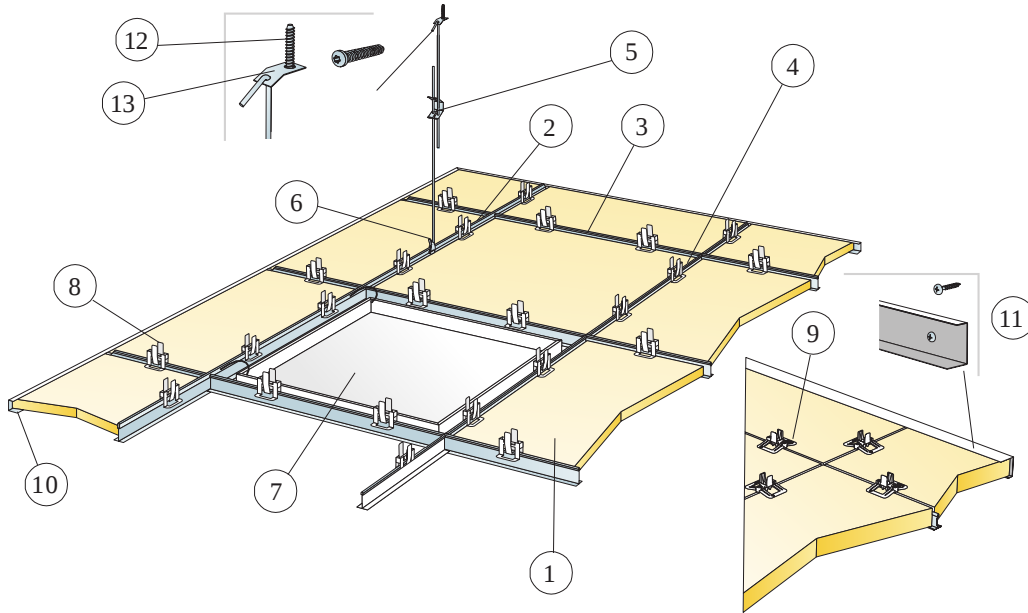

© Saint-Gobain Ecophon AB

IŠEIGA (NE)SK. ATLIEKŲ

	Matmenys, mm	
	600x600	1200x600
1 Hygiene Performance A	2,8/m ²	1,4/m ²
2 Connect T24 pagrindinis profilis C3, montuojamas kas 1200 mm	0,9m/m ²	0,9m/m ²
3 Connect T24 skersinis profilis C3, L=600 mm	0,9m/m ²	-
4 Connect T24 skersinis profilis C3, L=1200 mm, montuojamas kas 600 mm	1,7m/m ²	1,7m/m ²
5 Connect reguliuojamas tvirtinimo kablys C3, montuojamas kas 1200 mm (maks. atstumas nuo sienos 600 mm)	0,7/m ²	0,7/m ²
6 Connect kablo fiksatorius (nerekomenduojama naudoti baseinuose)	0,7/m ²	0,7/m ²
7 Connect revizinis liukas C3	pagal poreikius	
8 Connect Hygiene fiksatorius 20	11/m ²	7/m ²
9 Connect Hygiene fiksatorius 40	11/m ²	7/m ²
10 Connect U profilis C3, tvirtinamas kas 300 mm (20 mm storio plokštėms)	pagal poreikius	
11 Connect U profilis C3, tvirtinamas kas 300 mm (40 mm storio plokštėms)	pagal poreikius	
12 Connect sraigtinis inkaras C4	0,7/m ²	0,7/m ²
13 Connect tvirtinimo plokštelė C4	0,7/m ²	0,7/m ²
Δ Min. sistemos kabinimo aukštis: 150 mm	-	-
δ Min. sistemos išmontavimo aukštis 20 mm: 150 mm	-	-
δ Min. sistemos išmontavimo aukštis 40 mm: 170 mm	-	-

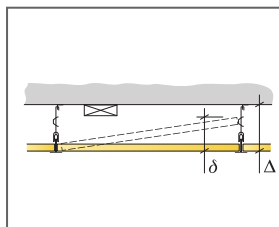

Žr. Medžiagų išeiigą

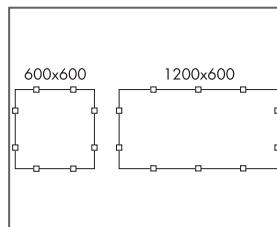

Fiksatorių išdėstymas

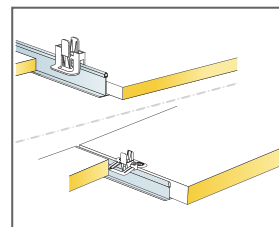

Fiksatorius prilaikyti 20/40 mm plokštės

Matmenys, mm	Maks. Naudojimo apkrova [N]	Min. Keliamoji geba [N]
600x600x20	50	160
600x600x40	50	160
1200x600x20	50	160
1200x600x40	50	160

Naudojimo apkrova/keliamoji geba

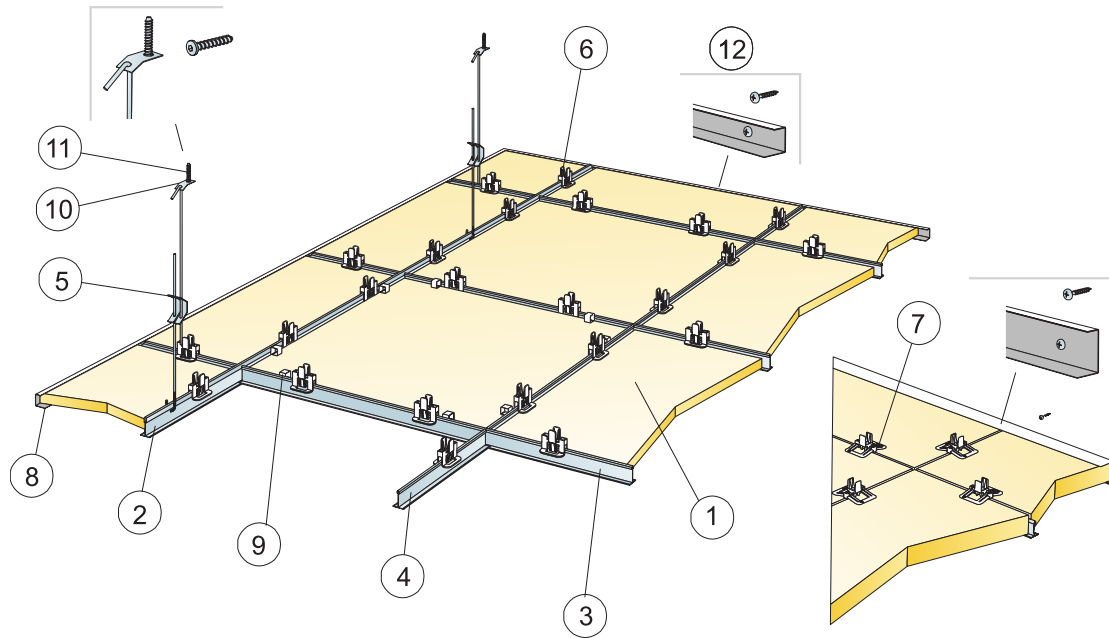

© Saint-Gobain Ecophon AB

IŠEIGA (NE)SK. ATLIEKŲ

	Matmenys, mm	
	600x600	1200x600
1 Hygiene Performance A	2,8/m ²	1,4/m ²
2 Connect T24 pagrindini profilis C4, c1200	0,9m/m ²	0,9m/m ²
3 Connect T24 skersinis profilis C4, l=1200, c600	1,7m/m ²	1,7m/m ²
4 Connect T24 skersinis profilis C4, l=600	0,9m/m ²	-
5 Connect reguliuojamas tvirtinimo kablys C4, c1200, (maks. 600 mm atstumas nuo sienos)	0,7/m ²	0,7/m ²
6 Connect Hygiene fiksatorius 20	11/m ²	7/m ²
7 Connect Hygiene fiksatorius 40 C4	11/m ²	7/m ²
8 Connect sieninis profilis C4, tvirtinamas kas 300 mm	pagal poreikius	
9 Connect Demo fiksatorius 20 C4 (jei reikia priėjimo virš lubų)	pagal poreikius	
10 Connect tvirtinimo plokštelė C4	0,7/m ²	0,7/m ²
11 Connect sraigtinis inkaras C4	0,7/m ²	0,7/m ²
12 Connect varžtas C4	3,4/ U profilio C4 metrui	
Δ Min. sistemos kabinimo aukštis: 150 mm	-	-
δ Min. išmontavimo aukštis: 150 mm	-	-
δ Min. sistemos išmontavimo aukštis 40 mm: 170 mm	-	-

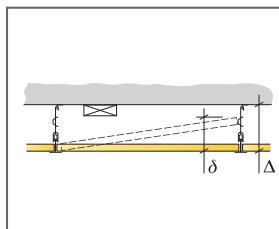

Žr. Medžiagų išeiigą

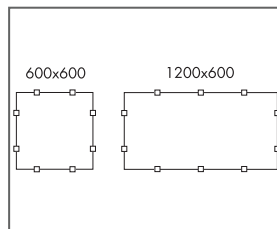

Fiksatorių išdėstymas

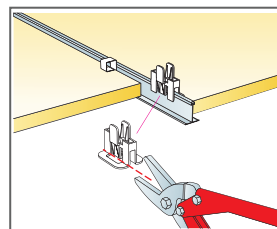

Connect Hygiene Clip 20 detalės kirpimas inspekcinėi plokštei montuoti

Matmenys, mm	Maks. Naudojimo apkrova [N]	Min. Keliamaoji geba [N]
600x600x20	50	160
600x600x40	50	160
1200x600x20	50	160
1200x600x40	50	160

Naudojimo apkrova/keliamaoji geba



Ecophon Hygiene Performance™ B

Ecophon Hygiene Performance™ B yra nuo sienos iki sienos klijuojamos lubos, sukuriančios lygių lubų efektą. Nuožulnus kraštas tarp kiekvienos plokštės sukuria siaurą griovelį. Taikomos patalpoms, kuriose reikalingas minimalus galimas bendras sistemos gylis. Gaminys atlaiko abrazyvinį šlapią valymą ir reguliary valymą garais.



SISTEMOS INFORMACIJA

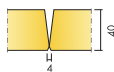

Matmenys, mm	600x600	1200x600
Tiesioginis	•	•
Storis (THK)	40	40
Montav. brėž.	M638	M638

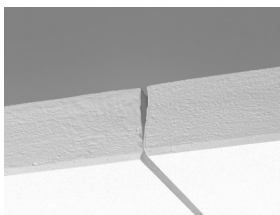
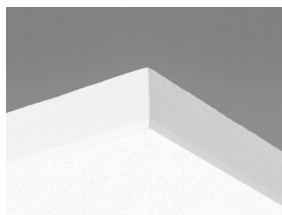

Section of Hygiene Performance B system

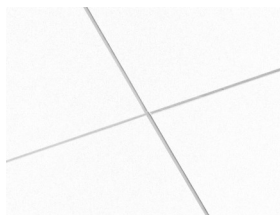

Akustika

Garso sugertis:

Bandymų rezultatai atitinka standartą EN ISO 354 ir NRC bei SAA vertes (Noise Reduction Coefficient ir Sound Absorption Average) pagal ASTM C 423 standartą.

α_p , Praktinis garso sugerties koeficientas

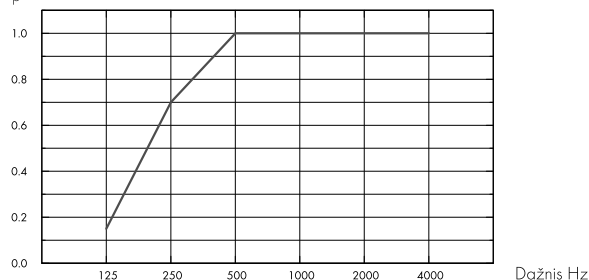

– Performance B, 43mm o.d.s.
o.d.s = konstrukcijos pakabinimo gylis

THK mm	o.d.s. mm	α_p , Praktinis garso sugerties koeficientas						α_w	Garso sugerties klasė
		125 Hz	250 Hz	500 Hz	1000 Hz	2000 Hz	4000 Hz		
40	43	0.15	0.70	1.00	1.00	1.00	1.00	A	

THK mm	o.d.s. mm	NRC	SAA
40	43	0.95	0.95



Patalpų oro kokybė

Sertifikatai / Ženklinimas

French VOC

A

Finish M1

•



Perdirbimas

Minimalus perdirbtų žaliavų kiekis

57%

Perdirbimas

Visiškai perdirbama



Priešgaisrinė sauga

Šalis

Fire standard

Klasė

Europe

EN 13501-1

A2-s1,d0

Plokščių mineralinė vata yra išbandyta ir klasifikuojama kaip nedegi pagal EN ISO 1182.



Atsparumas drėgmei

Klasė

Class C, RH 95% and 30°C



Šviesos atspindėjimas

White 500, artimiausia NCS spalva S 0500-N, šviesos atspindėjimas 84%.



Valymas

Standartas/Metodas	Dažnumas
Dulkių valymas	Kasdien
Šlapias valymas	Kas savaitę
Valymas garais	4k./metai
Vandenilio peroksido garai	•



Paviršiaus patvarumas

Gaminys testuotas pagal ISO 11998 ir atlaiko 200 apsisukimų.



Atsparumas chemikalams/Dezinfekavimas

Chemikalas	Aktyvioji medžiaga	Koncentracija
Actichlor plus	NaDCC (Sodium Dichloroisocyanurate)	1%
LifeClean	Chlorine dioxide	Undiluted
Etanol	Etanol	70%
Chlorine	Sodium Hypochlorite solution	2,5%
Virkon S	Sulfamic acid	1%
Isopropanol	Isopropyl Alcohol	70%
Acipusfoam VF59	Nitric Acid	5%

Gaminys testuotas pagal ISO 11998 ir yra atsparus šiems chemikalams ar dezinfekavimo priemonėms.



Atsparumas pelėsiui ir bakterijoms

Standartas/Metodas	Klasė
ISO 846 :2019 C metodas (bakterijoms)	0 (Nėra augimo po mikroskopu)
ASTM D3273-16 (grybams)	10 (0% augimas ant paviršiaus)



Švarioji patalpa

	Standartas/Metodas	Klasė
ISO 14644	Dalelių švarumo klasė	ISO 4
NF S 90-351	Mikrobiologinė klasė	M1/area 4
NF S 90-351	Dalelių pašalinimo kinetika	CP(0,5) 5



Išmontavimo galimybės

Plokštės neišmontuojamos.



Montavimas

Montuojama laikantis nurodymų montavimo brėžiniuose, instrukcijose ir pateiktuose pavyzdžiuose. Nupjautos plokščių briaunos turi būti padengtos Connect Edge dažais. Tarpai užtaisomi tinkamu hermetiku.



Sistemos svoris

	kg/m ²	Informacija apie svorį yra orientacinė ir gali skirtis.
Hygiene Performance B	3,7	



Mechaninės savybės

Papildoma apkrova turi būti tvirtinama prie lubų (sofito).



CE

Visi Ecophon akustinių kabamųjų lubų gaminiai turi CE ženklą, atitinkantį Europos standartą EN13964:2014. Konkretaus gaminio savybės nurodytos Eksploatacinių savybių deklaracijoje.

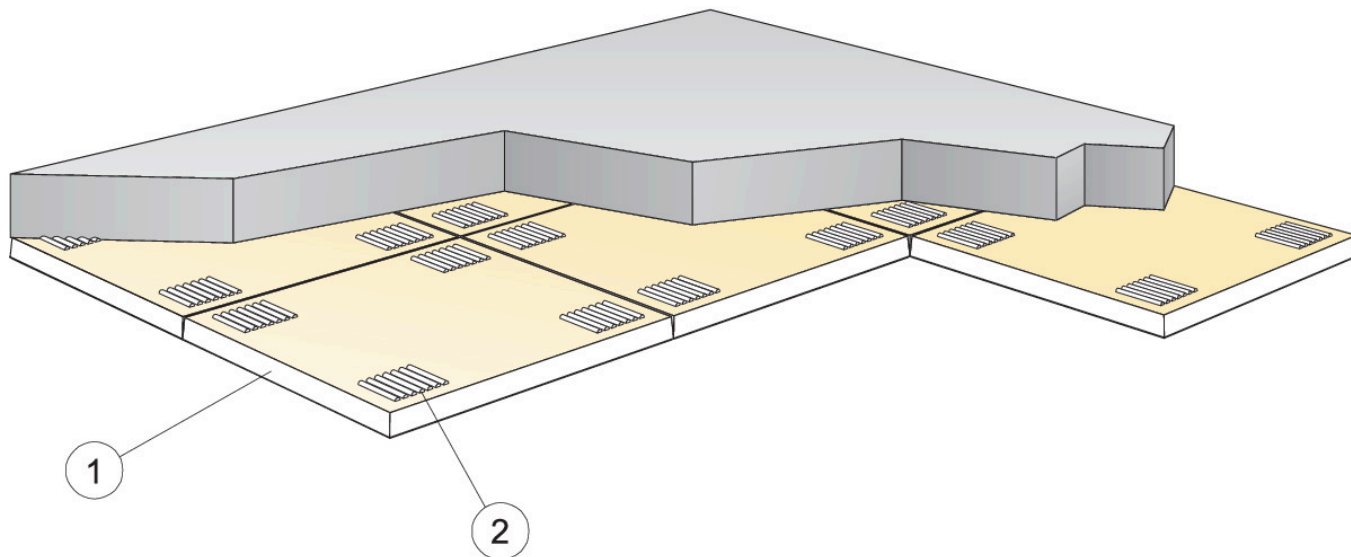

© Saint-Gobain Ecophon AB

IŠEIGA (NEIŠK. ATLIEKŲ)

	Matmenys, mm	
	600x600	1200x600
1 Hygiene Performance™ B	2,8/m ²	1,4/m ²
2 Connect Absorber klijai (0,25 l/m ² - 0,4 l/m ² priklausomai nuo montavimo sąlygų)	pagal poreikius	
Klijams tepiti naudokite "Connect Notched" mentele.	-	-
Δ Min. sistemos kabinimo aukštis: 43 mm	-	-
δ Min. išmontavimo aukštis: sistema neišmontuojama	-	-
Nupjautos matomos briaunos turi būti nudažytos	-	-

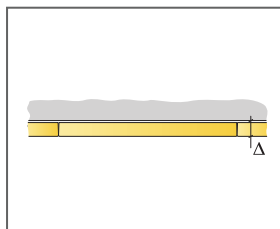

Žr. Medžiagų išeiigą

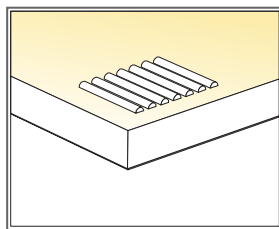

Matmenys, mm	Maks. Naudojimo apkrova [N]	Min. Keliamoji geba [N]
600x600x40	-	-
1200x600x40	-	-

Naudojimo apkrova/keliamoji geba



Ecophon Hygiene Performance™ Ds

„Ecophon Hygiene Performance™ Ds“ yra kabamosios lubos su paslėpta konstrukcija, o atskiros plokštės – lengvai išmontuojamos. Tinka plaukimo baseinų zonoms, suderinama vietose, kur didelis drėgmės lygis, korozija ir galimas atsitiktinis vandens patekimas.



SISTEMOS INFORMACIJA

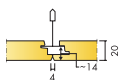

Matmenys, mm	600x600
T24	•
Storis (THK)	20
Montav. brėž.	M616C4

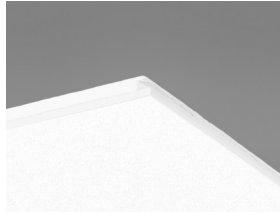

Performance Ds plokštė

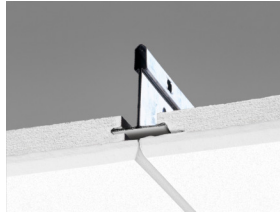

Performance Ds sistema su Connect T24 pagrindiniu profiliu C4

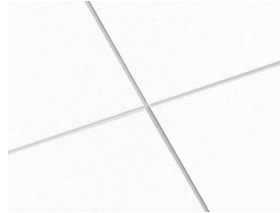

Performance Ds sistema



Akustika

Garso sugertis:

Bandymų rezultatai atitinka standartą EN ISO 354 ir NRC bei SAA vertes (Noise Reduction Coefficient ir Sound Absorption Average) pagal ASTM C 423 standartą.

α_p , Praktinis garso sugerties koeficientas

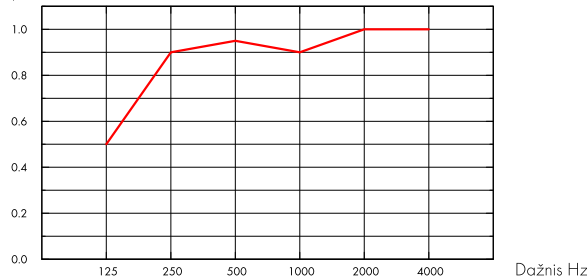

— Hygiene Performance Ds 20 mm, 200 mm o.d.s.

o.d.s = konstrukcijos pakabinimo gylis

THK mm	o.d.s. mm	α_p , Praktinis garso sugerties koeficientas						α_w	Garso sugerties klasė
		125 Hz	250 Hz	500 Hz	1000 Hz	2000 Hz	4000 Hz		
20	200	0.50	0.90	0.95	0.90	1.00	1.00	0.95	A

THK mm	o.d.s. mm	NRC	SAA
20	200	0.95	0.95



Patalpų oro kokybė

Sertifikatai / Ženklinimas	
French VOC	A
Finish M1	•



CO2 pėdsakas

	kg CO ₂ equiv/m ²
Hygiene Performance Ds (EN 15804+A2)	3,46

Gyvavimo ciklo etapai nuo A1 iki C4 iš EPD, pagal ISO 14025 / EN 15804



Perdirbimas

Minimalus perdirbtų žaliavų kiekis	51%
Perdirbimas	Visiškai perdirbama



Priešgaisrinė sauga

Šalis	Fire standard	Klasė
Europe	EN 13501-1	A2-s1,d0

Plokščių mineralinė vata yra išbandyta ir klasifikuojama kaip nedegi pagal EN ISO 1182.



Atsparumas drėgmei

Klasė C, santykinė drėgmė 95% ir 30°C, pagal EN 13964:2014 standartą



Šviesos atspindėjimas

White 500, artimiausia NCS spalva S 0500-N, šviesos atspindėjimas 84%.



Valymas

Standartas/Metodas	Dažnumas
Dulkių valymas	Kasdien
Šlapias valymas	Kas savaitę
Valymas garais	4k./metai
Vandenilio peroksido garai	•



Paviršiaus patvarumas

Gaminys testuotas pagal ISO 11998 ir atlaiko 200 apsisukimų.



Atsparumas chemikalams/Dezinfekavimas

Chemikalas	Aktyvioji medžiaga	Koncentracija
Actichlor plus	NaDCC (Sodium Dichloroisocyanurate)	1%
LifeClean	Chlorine dioxide	Undiluted
Etanol	Etanol	70%
Chlorine	Sodium Hypochlorite solution	2,5%
Virkon S	Sulfamic acid	1%
Isopropanol	Isopropyl Alcohol	70%
Acipusfoam VF59	Nitric Acid	5%

Gaminys testuotas pagal ISO 11998 ir yra atsparus šiems chemikalams ar dezinfekavimo priemonėms.



Atsparumas pelėsiui ir bakterijoms

Standartas/Metodas	Klasė
ISO 846 :2019 C metodas (bakterijoms)	0 (Nėra augimo po mikroskopu)
ASTM D3273-16 (grybams)	10 (0% augimas ant paviršiaus)



Švarioji patalpa

	Standartas/Metodas	Klasė
ISO 14644	Dalelių švarumo klasė	ISO 4
NF S 90-351	Mikrobiologinė klasė	M1/area 4
NF S 90-351	Dalelių pašalinimo kinetika	CP(0,5) 5



Išmontavimo galimybės

Plokštės išmontuojamos.



Montavimas

Montuojama laikantis nurodymų montavimo brėžiniuose, instrukcijose ir pateiktuose pavyzdžiuose. Nupjautos plokščių briaunos turi būti padengtos Connect Edge dažais. Tarpai užtaisomi tinkamu hermetiku.



Sistemos svoris

	kg/m ²	Informacija apie svorį yra orientacinė ir gali skirtis.
Hygiene Performance Ds	2,5	
Hygiene Performance Ds + Connect grid system	3,4	



Mechaninės savybės

Žr. lentelę apie maksimalią apkrovą ir minimalią apkrovą bei funkcinius reikalavimus, mechanines savybes puslapyje www.ecophon.com/lt.



CE

Visi Ecophon akustinių kabamųjų lubų gaminiai turi CE ženklą, atitinkantį Europos standartą EN13964:2014. Konkretaus gaminio savybės nurodytos Eksploatacinių savybių deklaracijoje.

MONTAVIMO SCHEMA (M616C4), SKIRTA ECOPHON PERFORMANCE™ DS C4. PAKABINAMA KONSTRUKCIJA.

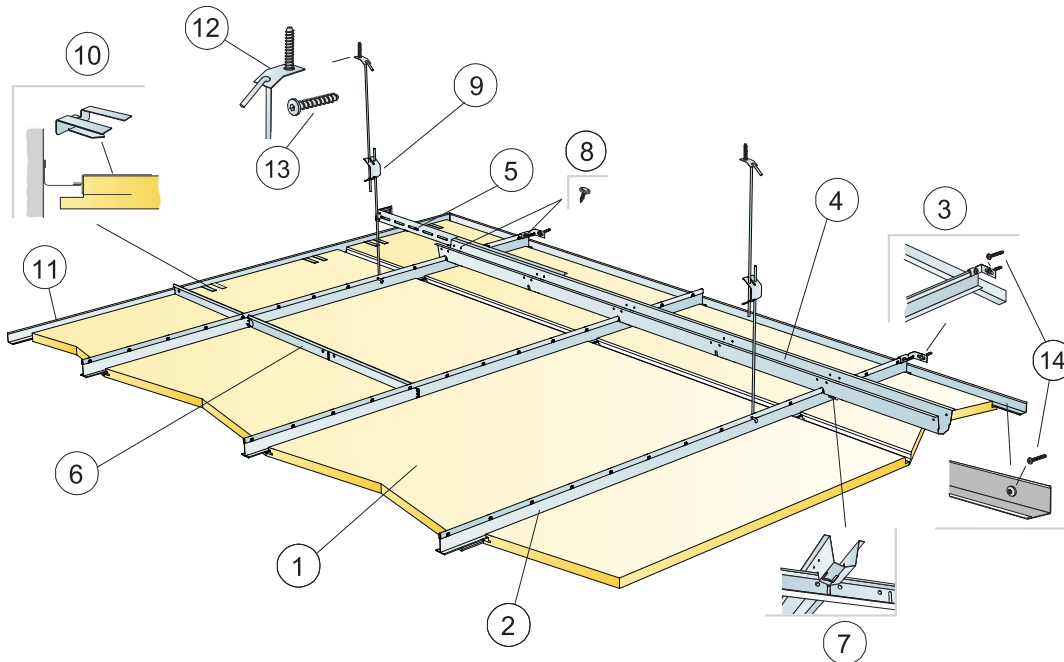

© Saint-Gobain Ecophon AB

IŠEIGA (NEJŠK. ATLIEKŲ)

		Matmenys, mm
		600x600
1	Hygiene Performance Ds	2,8/m ²
2	Connect T24 pagrindinis profilis C4, montuojamas kas 600 mm	1,7m/m ²
3	Connect tvirtinimo kampas C4 T-profiliams C4	1/kiekvienai pakabinamai Pagrindinių profilių eilei
4	Connect stabilizatorius C4, montuojamas kas 1.500 mm (maks. atstumas nuo sienos 300 mm)	0,7m/m ²
5	Connect tvirtinimo kampas C4, L=700 mm, naudojamas Cpnnect stabilizatoriui	1/kiekvienai stabilizatorių eilei
6	Connect T24 skersinis profilis C4, L=600 mm	2/kiekvienai Pagrindinių profilių eilei
7	Connect stabilizatoriaus kaištis C4, montuojamas 1 vnt. Connect pagrindinio profilio ir Connect stabilizatoriaus susikirtimų taškuose	1,4/m ²
8		-
9	Connect reguliuojamas tvirtinimo kablys C4, montuojamas kas 1200 mm (maks. atstumas nuo sienos 600 mm)	0,7/m ²
10	Connect Support fiksatorius Dg20 C4	1vnt./ kas 300-400 mm kiekvienai nupjautai perimetrinei plokštei, kurios tik viena briauna prilakoma
11	Connect perimetrisinis profilis 15/22 C4, tvirtinamas kas 300 mm	pagal poreikius
12	Connect tvirtinimo plokštelė C4	0,7/m ²
13	Connect sraigtinis inkaras C4	0,7/m ²
14	Connect varžtas C4	Maks. Naudojimo apkrova 14 U gipso plokštėms C4 40 metrai 160
<p>Δ Min. sistemos kabinimo aukštis: 88 mm Δ Min. montavimo clearance: 10 mm</p>		
<p>Pagrindinis profilis C4, pritvirtintas prie sienos tvirtinimo kampu Connect Wall Bracket C4</p>		
<p>Profilijų sujungimas stabilizatoriaus kaiščiu</p>		
<p>Naudojimo apkrova/keliamoji geba</p>		

Žr. Medžiagų išeiigą

Ecophon Hygiene Performance™ Plus A

„Ecophon Hygiene Performance™ Plus A“ turi atvirą konstrukciją su visiškai sandariai pritvirtinamomis, tvirtomis „Hygiene Performance™ Plus A“ plokštėmis ir tinka drėgnoms zonoms. Lubos yra atsparios kruopščiam valymui, pvz., reguliariam valymui garais ir plovimui aukšto / žemo slėgio čiurkšle. Paviršius atsparus įprastiems plovikliams ir dezinfekavimo medžiagoms.



Oatly, Landskrona, Švedija

SISTEMOS INFORMACIJA

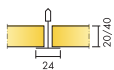

Matmenys, mm	600x600	600x600	1200x600	1200x600
T24	•	•	•	•
Storis (THK)	20	40	20	40
Montav. brėž.	M466	M466	M466	M466

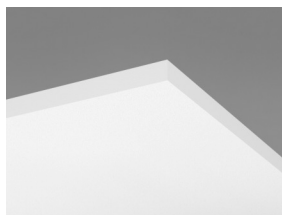

Hygiene Performance Plus A C3 su
Connect Hygiene Clip 20

Akustika



Garso sugertis:

Bandymų rezultatai atitinka standartą EN ISO 354 ir NRC bei SAA vertes (Noise Reduction Coefficient ir Sound Absorption Average) pagal ASTM C 423 standartą.

α_p , Praktinis garso sugerties koeficientas

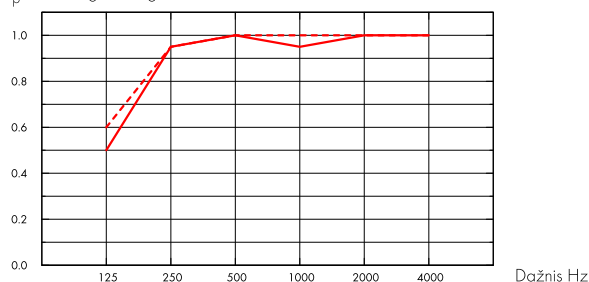

— Hygiene Performance Plus A 20 mm, 200 mm o.d.s.

- - - Hygiene Performance Plus A 40 mm, 200 mm o.d.s.

o.d.s = konstrukcijos pakabinimo gylis

THK mm	o.d.s. mm	α_p , Praktinis garso sugerties koeficientas						α_w	Garso sugerties klasė
		125 Hz	250 Hz	500 Hz	1000 Hz	2000 Hz	4000 Hz		
20	200	0.50	0.95	1.00	0.95	1.00	1.00	1.00	A
40	200	0.60	0.95	1.00	1.00	1.00	1.00	1.00	A

THK mm	o.d.s. mm	NRC	SAA
20	200	1.00	0.97
40	200	1.00	0.99



Patalpų oro kokybė

Sertifikatai / Ženklinimas

French VOC

A

Finish M1

•



Cradle to Cradle Certified®



Šis produktas sertifikuotas Cradle to Cradle Certified® Bronzos lygiu (4.0 versija).



Material Health

Šis gaminy s gavo C2C Certified Material Health Certificate™ sidabro lygio sertifikatą (standartinė 4.0 versija). C2C Certified Material Health Certificate™ – tai gaminio sudėties sveikatos ir saugos patikrinimas, naudojant „Cradle-to-Cradle“ sertifikuoto gaminio standarto medžiagų sveikatos reikalavimus.



CO2 pėdsakas

	kg CO ₂ equiv/m ²
Hygiene Performance Plus A, 20mm	3,22
Hygiene Performance Plus A, 40mm	5,19

Gyvavimo ciklo etapai nuo A1 iki C4 iš EPD, pagal ISO 14025 / EN 15804



Perdirbimas

Minimalus perdirbtų žaliavų kiekis	44%
Perdirbimas	Visiškai perdirbama



Priešgaisrinė sauga

Šalis	Fire standard	Klasė
Europe	EN 13501-1	A2-s1,d0

Plokščių mineralinė vata yra išbandyta ir klasifikuojama kaip nedegi pagal EN ISO 1182.



Atsparumas drėgmei

Klasė D, santykinė drėgmė 97% ir 50°C, pagal EN 13964:2014 standartą



Šviesos atspindėjimas

White 500, artimiausia NCS spalva S 0500-N, šviesos atspindėjimas 84%.



Valymas

Standartas/Metodas	Dažnumas
Dulkių valymas	Kasdien
Šlapias valymas	Kas savaitę
Valymas garais	4k./metai
Žemo slėgio valymas	2k./metai
Aukšto slėgio valymas	2k./metai
Vandenilio peroksido garai	•



Paviršiaus patvarumas

Gaminys testuotas pagal ISO 11998 ir atlaiko 200 apsisukimų.



Atsparumas chemikalams/Dezinfekavimas

Chemikalas	Aktyvioji medžiaga	Koncentracija
Actichlor plus	NaDCC (Sodium Dichloroisocyanurate)	1%
LifeClean	Chlorine dioxide	Undiluted
Etanol	Etanol	70%
Chlorine	Sodium Hypochlorite solution	2,5%
Virkon S	Sulfamic acid	1%



Atsparumas pelėsiui ir bakterijoms

Standartas/Metodas	Klasė
ISO 846 :2019 C metodas (bakterijoms)	0 (Nėra augimo po mikroskopu)
ASTM D3273-16 (grybams)	10 (0% augimas ant paviršiaus)



Švarioji patalpa

Standartas/Metodas	Klasė
ISO 14644	Dalelių švarumo klasė ISO 4
NF S 90-351	Mikrobiologinė klasė M1/area 4
NF S 90-351	Dalelių pašalinimo kinetika CP(0,5) 5



Montavimas

Montuojama laikantis nurodymų montavimo brėžiniuose, instrukcijose ir pateiktuose pavyzdžiuose. Nupjautos plokščios briaunos turi būti padengtos Connect Edge dažais. Tarpai užtaisomi tinkamu hermetiku.



Išmontavimo galimybės

Plokštės išmontuojamos. Minimalus išmontavimo aukštis nurodytas montavimo brėžiniuose. Plokštės pritvirtinamos fiksiatoriais, kad neišsijudintų plaunat. Fiksiatoriai lengvai išmontuojami. Norėdami lengviau prieiti prie erdvės virš lubų, montuokite su Connect reviziniu liuku.



Sistemos svoris

	kg/m ²
Hygiene Performance Plus A 20 mm	1,5
Hygiene Performance Plus A 20 mm + Connect grid system	2,5
Hygiene Performance Plus A 40 mm	2,5
Hygiene Performance Plus A 40 mm+ Connect grid system	3,5

Informacija apie svorį yra orientacinė ir gali skirtis.



Mechaninės savybės

Žr. lentelę apie maksimalią apkrovą ir minimalią apkrovą bei funkcinius reikalavimus, mechanines savybes puslapyje www.ecophon.com/lt.



CE

Visi Ecophon akustinių kabamųjų lubų gaminiai turi CE ženklą, atitinkantį Europos standartą EN13964:2014. Konkretaus gaminių savybės nurodytos Eksploatacinių savybių deklaracijoje.

Isopropanol	Isopropyl Alcohol	70%	Gaminyje testuotas pagal ISO 11998 ir yra atsparus šiems chemikalams ar dezinfekavimo priemonėms.
Acipusfoam VF59	Nitric Acid	5%	

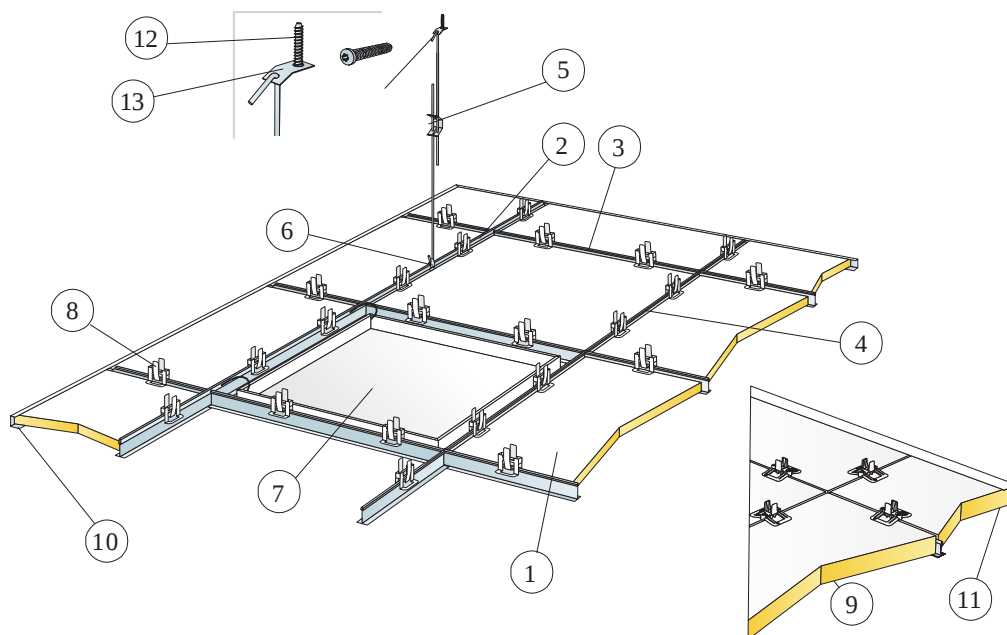

© Saint-Gobain Ecophon AB

IŠEIGA (NE)SK. ATLIEKŲ

	Matmenys, mm	
	600x600	1200x600
1 Hygiene Performance Plus A	2,8/m ²	1,4/m ²
2 Connect T24 pagrindinis profilis C3, montuojamas kas 1200 mm	0,9m/m ²	0,9m/m ²
3 Connect T24 skersinis profilis C3, L=1200 mm, montuojamas kas 600 mm	1,7m/m ²	1,7m/m ²
4 Connect T24 skersinis profilis C3, L=600 mm	0,9m/m ²	-
5 Connect reguliuojamas tvirtinimo kablys C3, montuojamas kas 1200 mm (maks. atstumas nuo sienos 600 mm)	0,7/m ²	0,7/m ²
6 Connect kablo fiksatorius (nerekomenduojama naudoti baseinuose)	0,7/m ²	0,7/m ²
7 Connect revizinis liukas C3	pagal poreikius	
8 Connect Hygiene fiksatorius 20	11/m ²	7/m ²
9 Connect Hygiene fiksatorius 40	11/m ²	7/m ²
10 Connect U profilis C3, tvirtinamas kas 300 mm (20 mm storio plokštėms)	pagal poreikius	
11 Connect U profilis C3, tvirtinamas kas 300 mm (40 mm storio plokštėms)	pagal poreikius	
12 Connect sraigtinis inkaras C4	0,7/m ²	0,7/m ²
13 Connect tvirtinimo plokštelė C4	0,7/m ²	0,7/m ²
Δ Min. sistemos kabinimo aukštis: 150 mm	-	-
δ Min. sistemos išmontavimo aukštis 20 mm: 150 mm	-	-
δ Min. sistemos išmontavimo aukštis 40 mm: 170 mm	-	-

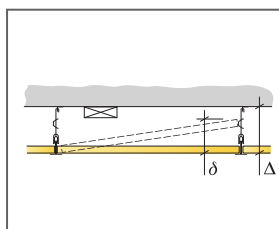

Žr. Medžiagų išeiigą

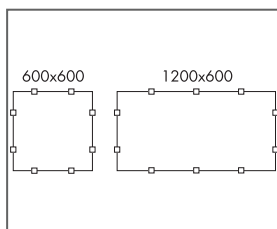

Fiksatorių išdėstymas

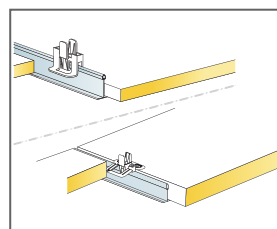

Fiksatorius prilaikyti 20/40 mm plokštės

Matmenys, mm	Maks. Naudojimo apkrova [N]	Min. Keliamoji geba [N]
600x600x20	50	160
600x600x40	50	160
1200x600x20	50	160
1200x600x40	50	160

Naudojimo apkrova/keliamoji geba

Ecophon Hygiene Performance™ Baffle

„Ecophon Hygiene Performance™ Baffle“ yra lengvai valoma, garsą sugerianti sistema su vertikaliomis pertvaromis, tinkama drėgnoms zonoms. Pertvaros yra atsparios kruopščiam valymui, pvz., reguliariam valymui garais ir plovimui aukšto / žemo slėgio čiurkšle.



SISTEMOS INFORMACIJA



Matmenys, mm	1200x600
T24	•
Storis (THK)	50
Montav. brėž.	M492C3, M493C3, M494C4

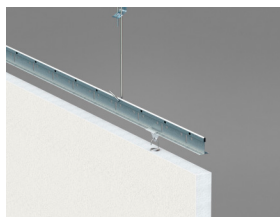
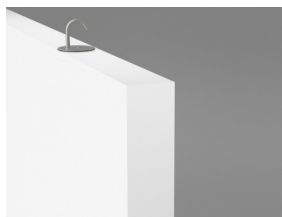

Hygiene Performance Baffle C4

Hygiene Performance Baffle C4 montavimas

Akustika



Garso sugertis:

Bandymų rezultatai atitinka EN ISO 354:2003 standartą. DĖMESIO: Pateikti rezultatai negali būti lyginami su šio standarto ankstesnėmis versijomis dėl bandymų atlikimo skirtumų. Klasifikavimas pagal standartą EN ISO 11654, NRC ir SAA vertė (Noise Reduction Coefficient ir Sound Absorption Average) atitinka ASTM C 423 standartą.

α_p , Praktinis garso sugerties koeficientas

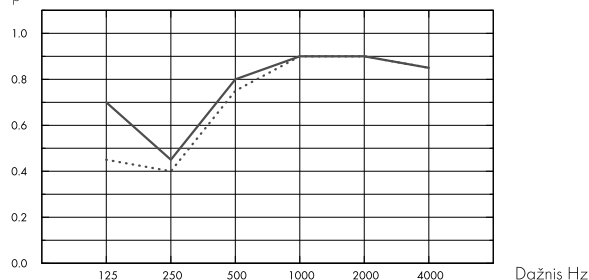

... Performance Baffle montuoti eilėmis, 600 mm, ~1,4 plokščių/m², 600 mm s.k.a.

– Performance Baffle montuoti stačiu kampu, ~1,3 plokščių/m², 600 mm s.k.a.

o.d.s = konstrukcijos pakabinimo gylis

	THK mm	o.d.s. mm	α_p , Praktinis garso sugerties koeficientas						α_{wv}	Garso sugerties klasė
			125 Hz	250 Hz	500 Hz	1000 Hz	2000 Hz	4000 Hz		
in rows	50	600	0.45	0.40	0.75	0.90	0.90	0.85	0.70	C
in rectangles	50	600	0.70	0.45	0.80	0.90	0.90	0.85	0.75	C

	THK mm	o.d.s. mm	NRC	SAA
in rows	50	600	0.75	0.73
in rectangles	50	600	0.75	0.77

Patalpų oro kokybė



Sertifikatai / Ženklinimas

Eurofins Indoor Air Comfort®

IAC Gold

French VOC

A+



Cradle to Cradle Certified®



Šis produktas sertifikuotas Cradle to Cradle Certified® Bronzos lygiu (4.0 versija).



Material Health

Šis gaminy s gavo C2C Certified Material Health Certificate™ sidabro lygio sertifikatą (standartinė 4.0 versija). C2C Certified Material Health Certificate™ – tai gaminio sudėties sveikatos ir saugos patikrinimas, naudojant „Cradle-to-Cradle“ sertifikuoto gaminio standarto medžiagų sveikatos reikalavimus.



CO2 pėdsakas

	kg CO ₂ equiv/m ²	Gyvavimo ciklo etapai nuo A1 iki C4 iš EPD, pagal ISO 14025 / EN 15804
Hygiene Performance Baffle	8,30	



Perdirbimas

Minimalus perdirbtų žaliavų kiekis	57%
Perdirbimas	Visiškai perdirbama



Priešgaisrinė sauga

Šalis	Fire standard	Klasė	Plokščių mineralinė vata yra išbandyta ir klasifikuojama kaip nedegi pagal EN ISO 1182.
Europe	EN 13501-1	A2-s1,d0	



Atsparumas drėgmei

Klasė C, santykinė drėgmė 95% ir 30°C, pagal EN 13964:2014 standartą



Šviesos atspindėjimas

White 500, artimiausia NCS spalva S 0500-N, šviesos atspindėjimas 84%.



Valymas

Standartas/Metodas	Dažnumas
Dulkių valymas	Kasdien
Šlapias valymas	Kas savaitę
Valymas garais	4k./metai
Žemo slėgio valymas	2k./metai
Aukšto slėgio valymas	2k./metai
Vandenilio peroksido garai	•



Paviršiaus patvarumas

Gaminys testuotas pagal ISO 11998 ir atlaiko 200 apsisukimų.



Atsparumas chemikalams/Dezinfekavimas

Chemikalas	Aktyvioji medžiaga	Koncentracija
Actichlor plus	NaDCC (Sodium Dichloroisocyanurate)	1%
LifeClean	Chlorine dioxide	Undiluted
Etanol	Etanol	70%
Chlorine	Sodium Hypochlorite solution	2,5%
Virkon S	Sulfamic acid	1%
Isopropanol	Isopropyl Alcohol	70%
Acipusfoam VF59	Nitric Acid	5%

Gaminys testuotas pagal ISO 11998 ir yra atsparus šiems chemikalams ar dezinfekavimo priemonėms.



Atsparumas pelėsiui ir bakterijoms

Standartas/Metodas	Klasė
ISO 846 :2019 C metodas (bakterijoms)	0 (Nėra augimo po mikroskopu)
ASTM D3273-16 (grybams)	10 (0% augimas ant paviršiaus)



Švarioji patalpa

	Standartas/Metodas	Klasė
ISO 14644	Dalelių švarumo klasė	ISO 4
NF S 90-351	Mikrobiologinė klasė	M1/area 4
NF S 90-351	Dalelių pašalinimo kinetika	CP(0,5) 5



Išmontavimo galimybės

Plokštės išmontuojamos.



Montavimas

Montuojama laikantis nurodymų montavimo brėžiniuose, instrukcijose ir pateiktuose pavyzdžiuose. Nupjautos plokščių briaunos turi būti padengtos Connect Edge dažais. Tarpai užtaisomi tinkamu hermetiku.



Sistemos svoris

	kg/m ²
Hygiene Performance Baffle	4,8

Informacija apie svorį yra orientacinė ir gali skirtis.



Mechaninės savybės

Prasome atkreipti dėmesį, kad vibracija, oro srautai ir kitoks mechaninis poveikis gali turėti įtakos tvirtinimo mechaninėms savybėms.



CE

Visi Ecophon akustinių kabamųjų lubų gaminiai turi CE ženklą, atitinkantį Europos standartą EN13964:2014. Konkretaus gaminio savybės nurodytos Eksploatacinių savybių deklaracijoje.

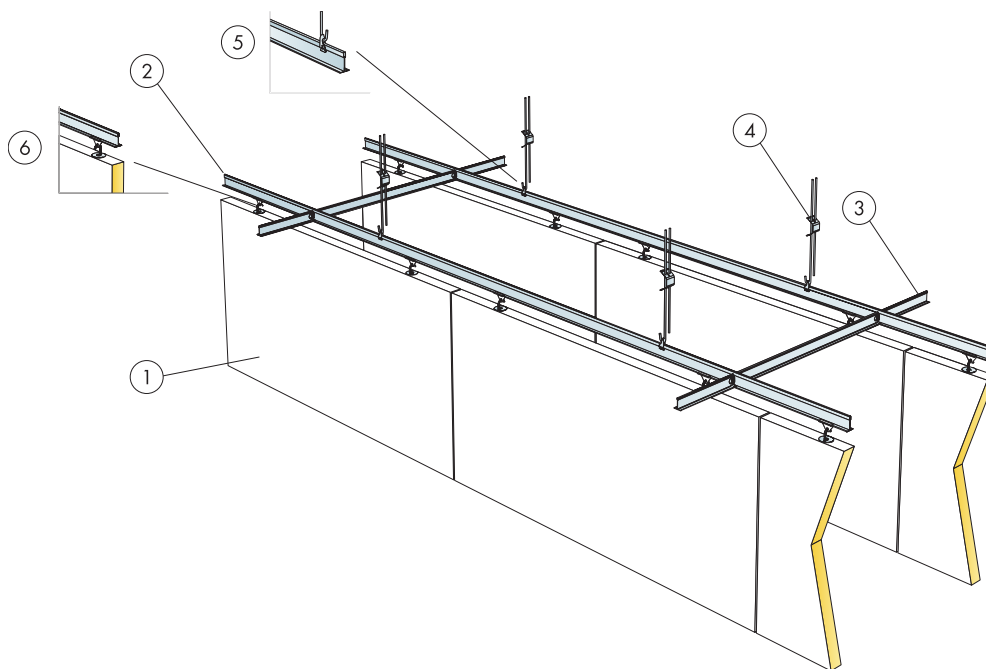

© Saint-Gobain Ecophon AB

IŠEIGA (NE)SK. ATLIEKŲ

		Matmenys, mm
		1200x600
1	Hygiene Performance Baffle	1,4/m ²
2	Connect T24 pagrindinis profilis C3, montuojamas kas 600 mm	1,7m/m ²
3	Connect T24 skersinis profilis C3, L=600 mm, montuojamas kas 1800 mm	0,6m/m ²
4	Connect reguliuojamas tvirtinimo kablys C3 c1200	1,4/m ²
5	Connect kablo fiksuatorius	1,4/m ²
6	Connect Baffle fiksuatorius C3	2,8/m ²

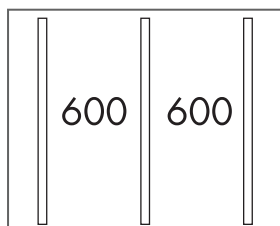

Montavimas eilėmis

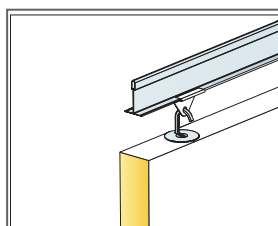

Kabinimo fragmentas

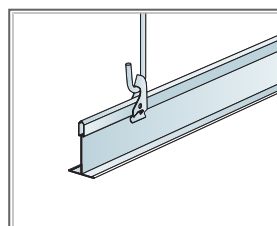

Kabinimas naudojant Connect reguliuojamą kabinimo kabli ir Connect kablo fiksuatorius

Matmenys, mm	Maks. Naudojimo apkrova [N]	Min. Keliamoji geba [N]
1200x600x50	0	160

Naudojimo apkrova/keliamoji geba

INSTALLATION DIAGRAM (M493C3) FOR ECOPHON HYGIENE PERFORMANCE™ Baffle C3 (IN RECTANGLES)

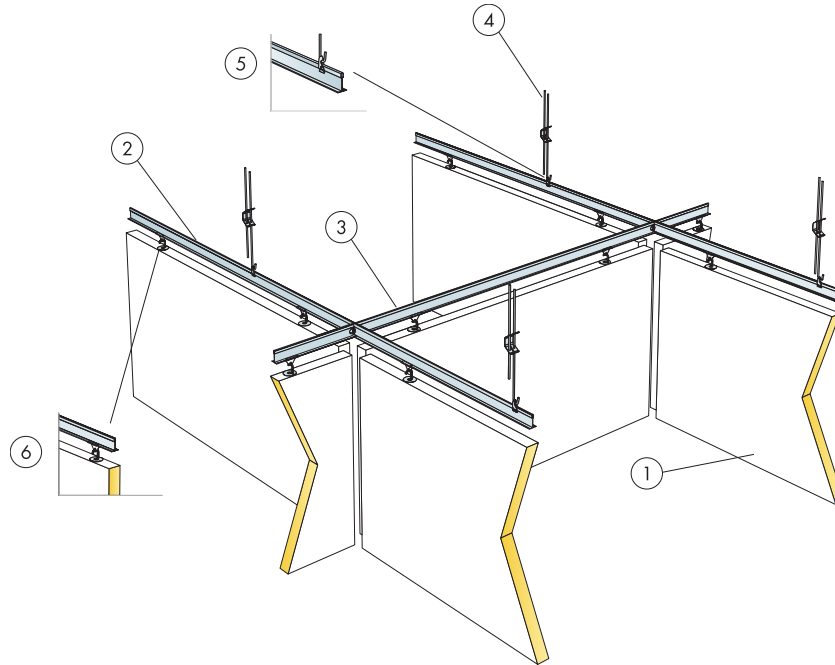

© Saint-Gobain Ecophon AB

IŠEIGA (NEJSK. ATLIEKŲ)

		Matmenys, mm
		1200x600
1	Hygiene Performance Baffle	1,3/m ²
2	Connect T24 pagrindinis profilis C3, montuojamas kas 1250 mm	0,8m/m ²
3	Connect T24 skersinis profilis C3, L=1250 mm, montuojamas kas 1300 mm	0,8m/m ²
4	Connect reguliuojamas tvirtinimo kablys C3	0,7/m ²
5	Connect kablo fiksatorius	0,7/m ²
6	Connect Baffle fiksatorius C3	2,5/m ²

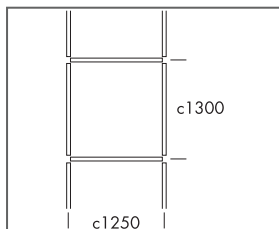

Montavimo stačiakampiai

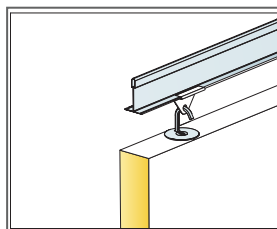

Kabinimo fragmentas

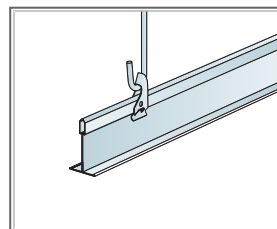

Kabinimas naudojant Connect reguliuojamą kabinimo kabli ir Connect kablo fiksatorių

Matmenys, mm	Maks. Naudojimo apkrova [N]	Min. Keliamoji geba [N]
1200x600x50	0	160

Naudojimo apkrova/keliamoji geba

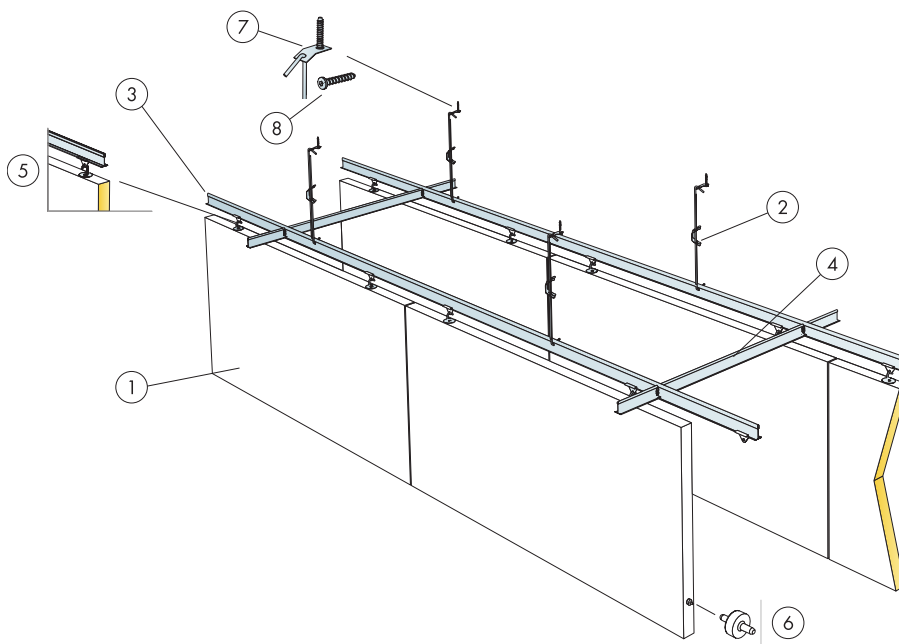

© Saint-Gobain Ecophon AB

IŠEIGA (NE)SK. ATLIEKŲ)

		Matmenys, mm
		1200x600
1	Hygiene Performance Baffle	1,4/m ²
2	Connect reguliuojamas tvirtinimo kablys C4 c 1200	1,4/m ²
3	Connect T24 pagrindinis profilis C4, montuojamas kas 600 mm	1,7m/m ²
4	Connect T24 skersinis profilis C4, L=600 mm, montuojamas kas 1800 mm	0,6m/m ²
5	Connect Baffle fiksatorius C4	2,8/m ²
6	Connect Guiding pin (kaištis), montuojamas kas 1200/1800 mm	2,8/m ²
7	Connect tvirtinimo plokštelė C4	1,4/m ²
8	Connect sraigtinis inkaras C4	1,4/m ²

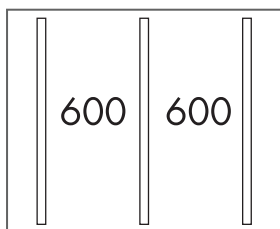

Montavimas eilėmis

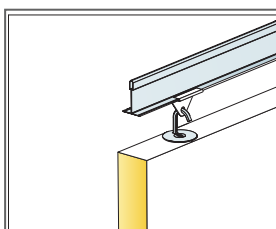

Kabinimo fragmentas

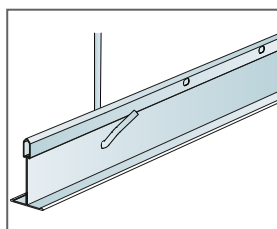

Kabinimas su Connect Adjustable Hanger C4

Matmenys, mm	Maks. Naudojimo apkrova [N]	Min. Keliamoji geba [N]
1200x600x50	0	160

Naudojimo apkrova/keliamoji geba

Ecophon Hygiene Performance™ Wall

„Ecophon Hygiene Performance™ Wall“ yra lengvai valoma, garsą sugerianti sienų plokščių sistema, tinkama drėgnoms zonoms. Plokštės atsparios kruopščiam valymui, pvz., reguliariam valymui garais ir plovimui aukšto / žemo slėgio čiurkšle.



TAVS kitchen, Tampere, Suomija

SISTEMOS INFORMACIJA

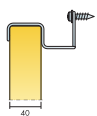

Matmenys, mm	1200x600
Nestandartinis Tvirtinimas	•
Storis (THK)	40
Montav. brėž.	M467

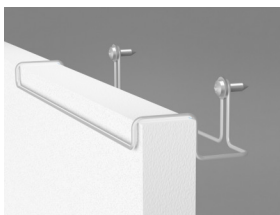
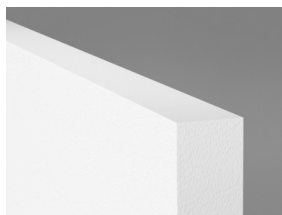

Connect Wall Fixing C3

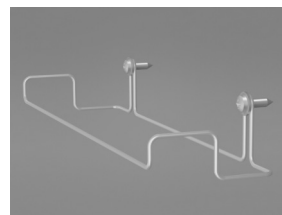

Connect Wall Fixing C3

Akustika



Garso sugertis:

Bandymų rezultatai atitinka standartą EN ISO 354. Klasifikavimas pagal standartą EN ISO 11654.

α_p , Praktinis garso sugerties koeficientas

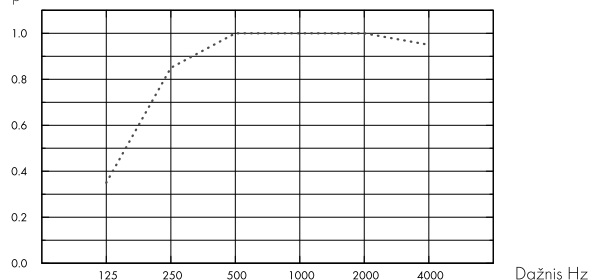

... Hygiene Performance Wall, 80 mm o.d.s.

o.d.s = konstrukcijos pakabinimo gylis

THK mm	o.d.s. mm	α_p , Praktinis garso sugerties koeficientas						α_w	Garso sugerties klasė
		125 Hz	250 Hz	500 Hz	1000 Hz	2000 Hz	4000 Hz		
40	80	0.35	0.85	1.00	1.00	1.00	0.95	1.00	A

THK mm	o.d.s. mm	NRC	SAA
40	80	0.95	0.95



Patalpų oro kokybė

Sertifikatai / Ženklinimas

French VOC

A

Finish M1

•



Cradle to Cradle Certified®



Šis produktas sertifikuotas Cradle to Cradle Certified® Bronzos lygiu (4.0 versija).



Material Health

Šis gaminy s gavo C2C Certified Material Health Certificate™ sidabro lygio sertifikatą (standartinė 4.0 versija). C2C Certified Material Health Certificate™ – tai gaminio sudėties sveikatos ir saugos patikrinimas, naudojant „Cradle-to-Cradle“ sertifikuoto gaminio standarto medžiagų sveikatos reikalavimus.



CO2 pėdsakas

	kg CO ₂ equiv/m ²
Hygiene Performance Wall	7,13

Gyvavimo ciklo etapai nuo A1 iki C4 iš EPD, pagal ISO 14025 / EN 15804



Perdirbimas

Minimalus perdirbtų žaliavų kiekis	54%
Perdirbimas	Visiškai perdirbama



Priešgaisrinė sauga

Šalis	Fire standard	Klasė
Europe	EN 13501-1	A2-s1,d0

Plokščių mineralinė vata yra išbandyta ir klasifikuojama kaip nedegi pagal EN ISO 1182.



Atsparumas drėgmei

Klasė C, santykinė drėgmė 95% ir 30°C, pagal EN 13964:2014 standartą



Šviesos atspindėjimas

White 500, artimiausia NCS spalva S 0500-N, šviesos atspindėjimas 84%.



Valymas

Standartas/Metodas	Dažnumas
Dulkių valymas	Kasdien
Šlapias valymas	Kas savaitę
Valymas garais	4k./metai
Žemo slėgio valymas	2k./metai
Aukšto slėgio valymas	2k./metai
Vandenilio peroksido garai	•



Paviršiaus patvarumas

Gaminys testuotas pagal ISO 11998 ir atlaiko 200 apsisukimų.



Atsparumas chemikalams/Dezinfekavimas

Chemikalas	Aktyvioji medžiaga	Koncentracija
Actichlor plus	NaDCC (Sodium Dichloroisocyanurate)	1%
LifeClean	Chlorine dioxide	Undiluted
Etanol	Etanol	70%
Chlorine	Sodium Hypochlorite solution	2,5%
Virkon S	Sulfamic acid	1%
Isopropanol	Isopropyl Alcohol	70%
Acipusfoam VF59	Nitric Acid	5%

Gaminys testuotas pagal ISO 11998 ir yra atsparus šiems chemikalams ar dezinfekavimo priemonėms.



Atsparumas pelėsiui ir bakterijoms

Standartas/Metodas	Klasė
ISO 846 :2019 C metodas (bakterijoms)	0 (Nėra augimo po mikroskopu)
ASTM D3273-16 (grybams)	10 (0% augimas ant paviršiaus)



Švarioji patalpa

Standartas/Metodas	Klasė
ISO 14644	Dalelių švarumo klasė ISO 4
NF S 90-351	Mikrobiologinė klasė M1/area 4
NF S 90-351	Dalelių pašalinimo kinetika CP(0,5) 5



Išmontavimo galimybės

Plokštės išmontuojamos.



Montavimas

Montuojama laikantis nurodymų montavimo brėžiniuose, instrukcijose ir pateiktuose pavyzdžiuose. Informacija apie minimalų sistemos kabinimo aukštį pateikta prie Medžiagų išieigos.



Sistemos svoris

	kg/m ²	Informacija apie svorį yra orientacinė ir gali skirtis.
Hygiene Performance Wall	4,0	



Mechaninės savybės

Žr. lentelę apie maksimalią apkrovą ir minimalią apkrovą bei funkcinius reikalavimus, mechanines savybes puslapyje www.ecophon.com/lt.



CE

Visi Ecophon akustinių kabamųjų lubų gaminiai turi CE ženklą, atitinkantį Europos standartą EN13964:2014. Konkretaus gaminio savybės nurodytos Eksploatacinių savybių deklaracijoje.

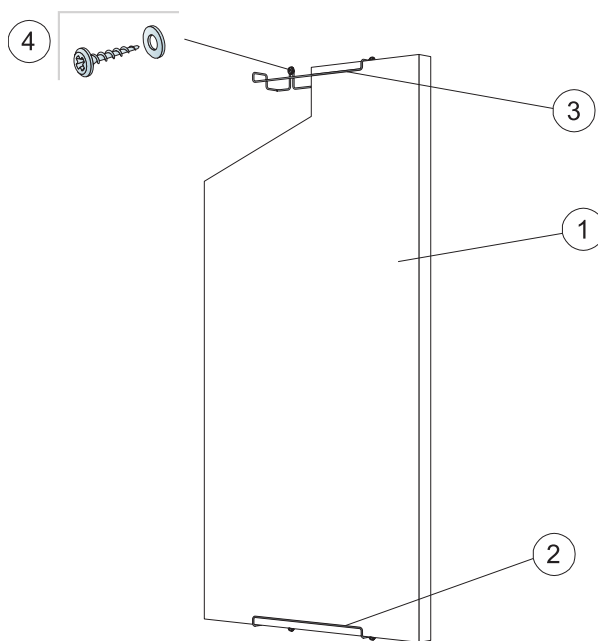

© Saint-Gobain Ecophon AB

IŠEIGA (NE)SK. ATLIEKŲ

		Matmenys, mm
		1200x600
1	Hygiene Performance VWall	1,4/m ²
2	Connect Wall Fixing C3, montuojama vertikaliai	2/plokštei
3	Connect Wall Fixing C3, montuojama horizontaliai	4/plokštei
4	Varžtas sienai, A2 medžiaga (Ecophon netiekia)	2/virtinimas prie sienos
Δ Min. sistemos kabinimo aukštis: 90 mm		-

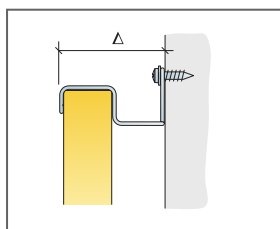

Žr. Medžiagų išeiigą

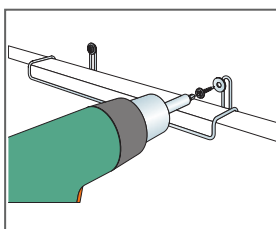

Montavimas prie nerūdijančio plieno paviršių (A2) naudojant varžtą

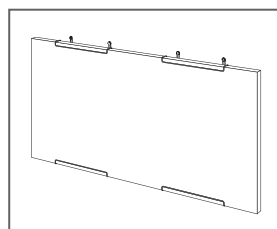

Horizontalus Performance Wall C3 montavimas

Matmenys, mm	Maks. Naudojimo apkrova [N]	Min. Keliamoji geba [N]
1200x600x40	0	-

Naudojimo apkrova/keliamoji geba



Ecophon Hygiene Performance™ Care Wall

„Ecophon Hygiene Performance™ Care Wall“ yra lengvai valoma, garsą sugerianti sienų plokščių sistema, skirta naudoti sveikatos priežiūros įstaigose ar kitose vietose, kur taikomi aukštesni higienos standartai. Paviršius atsparus įprastiems plovikliams ir dezinfekavimo medžiagoms. Plokštės atsparios valymui garais.



Healthcare launch 2019, Švedija

SISTEMOS INFORMACIJA

 40	Matmenys, mm	2700x1200
	Thinline Profilis	•
	Storis (THK)	40
	Montav. brėž.	M610



Akustika

Garso sugertis:

Bandyų rezultatai atitinka standartą EN ISO 354. Klasifikavimas pagal standartą EN ISO 11654.

α_p , Praktinis garso sugerties koeficientas

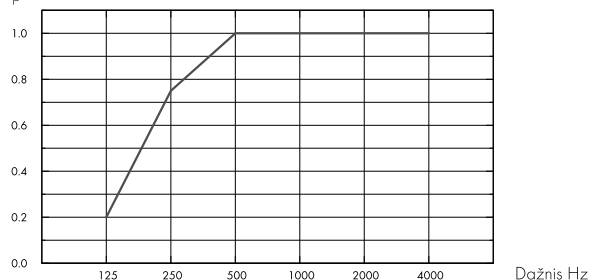

– Hygiene Performance Care Wall 40 mm, 50 mm o.d.s.

o.d.s = konstrukcijos pakabinimo gylis

THK mm	o.d.s. mm	α_p , Praktinis garso sugerties koeficientas						α_w	Garso sugerties klasė
		125 Hz	250 Hz	500 Hz	1000 Hz	2000 Hz	4000 Hz		
40	50	0.20	0.75	1.00	1.00	1.00	1.00	1.00	A

THK mm	o.d.s. mm	NRC	SAA
40	50	0.95	0.96



Patalpų oro kokybė

Sertifikatai / Ženklinimas

Eurofins Indoor Air Comfort®

IAC Gold

French VOC

A+



Cradle to Cradle Certified®



Šis produktas sertifikuotas Cradle to Cradle Certified® Bronzos lygiu (4.0 versija).



Material Health

Šis gaminy s gavo C2C Certified Material Health Certificate™ sidabro lygio sertifikatą (standartinė 4.0 versija). C2C Certified Material Health Certificate™ – tai gaminio sudėties sveikatos ir saugos patikrinimas, naudojant „Cradle-to-Cradle“ sertifikuoto gaminio standarto medžiagų sveikatos reikalavimus.



Perdirbimas

Minimalus perdirbtų žaliavų kiekis	58%
Perdirbimas	Visiškai perdirbama



Priešgaisrinė sauga

Šalis	Fire standard	Klasė
Europe	EN 13501-1	A2-s1,d0

Plokščių mineralinė vata yra išbandyta ir klasifikuojama kaip nedegi pagal EN ISO 1182.



Atsparumas drėgmei

Klasė C, santykinė drėgmė 95% ir 30°C, pagal EN 13964:2014 standartą



Šviesos atspindėjimas

White 500, artimiausia NCS spalva S 0500-N, šviesos atspindėjimas 84%.



Valymas

Standartas/Metodas	Dažnumas
Dulkių valymas	Kasdien
Šlapias valymas	Kas savaitę
Valymas garais	4k./metai
Vandenilio peroksido garai	•



Paviršiaus patvarumas

Gaminys testuotas pagal ISO 11998 ir atlaiko 200 apsisukimų.



Atsparumas chemikalams/Dezinfekavimas

Chemikalas	Aktyvioji medžiaga	Koncentracija
Actichlor plus	NaDCC (Sodium Dichloroisocyanurate)	1%
LifeClean	Chlorine dioxide	Undiluted
Etanol	Etanol	70%
Chlorine	Sodium Hypochlorite solution	2,5%
Virkon S	Sulfamic acid	1%
Isopropanol	Isopropyl Alcohol	70%
Acipusfoam VF59	Nitric Acid	5%

Gaminys testuotas pagal ISO 11998 ir yra atsparus šiems chemikalams ar dezinfekavimo priemonėms.



Atsparumas pelėsiui ir bakterijoms

Standartas/Metodas	Klasė
ISO 846 :2019 C metodas (bakterijoms)	0 (Nėra augimo po mikroskopu)
ASTM D3273-16 (grybams)	10 (0% augimas ant paviršiaus)



Švarioji patalpa

	Standartas/Metodas	Klasė
ISO 14644	Dalelių švarumo klasė	ISO 4
NF S 90-351	Mikrobiologinė klasė	M1/area 4
NF S 90-351	Dalelių pašalinimo kinetika	CP(0,5) 5



Išmontavimo galimybės

Plokštės neišmontuojamos, išskyrus atvejus, nurodytus montavimo brėžiniuose. Daugiau informacijos prie išėigos skaičiavimo.



Sistemos svoris

	kg/m ²	Informacija apie svorį yra orientacinė ir gali skirtis.
Hygiene Performance Care Wall	3,7	



Montavimas

Montuojama laikantis nurodymų montavimo brėžiniuose, instrukcijose ir pateiktuose pavyzdžiuose. Informacija apie minimalų sistemos kabinimo aukštį pateikta prie Medžiagų išėigos.



Mechaninės savybės

Žr. lentelę apie maksimalią apkrovą ir minimalią apkrovą bei funkcinis reikalavimus, mechanines savybes puslapyje www.ecophon.com/lt.



CE

Visi Ecophon akustinių kabamųjų lubų gaminiai turi CE ženklą, atitinkantį Europos standartą EN13964:2014. Konkretaus gaminio savybės nurodytos Eksploatacinių savybių deklaracijoje.

MONTAVIMO SCHEMA (M610) ECOPHON HYGIENE PERFORMANCE™ CARE WALL VERTIKALIAM INSTALIAVIMUI SU CONNECT THINLINE PROFILIU

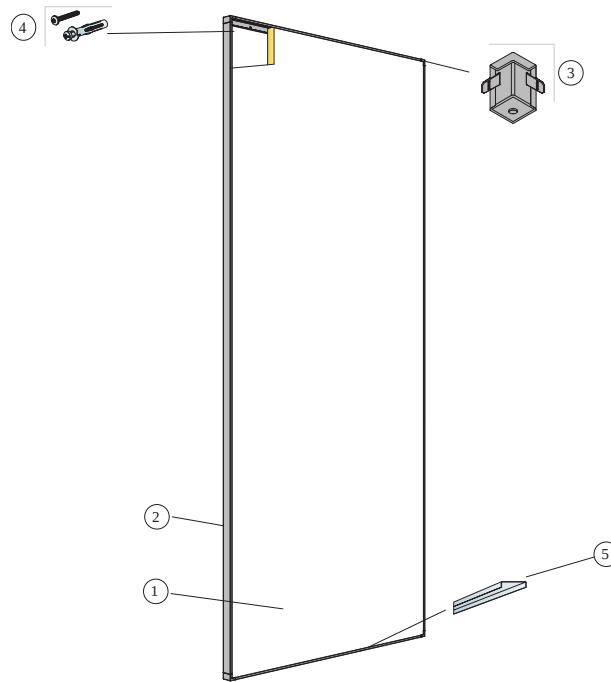

© Saint Gobain Ecophon AB

IŠEIGA (NEJŠK. ATLIEKŲ)

	Matmenys, mm
	2700x1200
1 Hygiene Performance Care Wall	0,31/m ²
2 Connect Thinline profilis, L=2658 mm	pagal poreikius
3 Connect Thinline kampas	pagal poreikius
4 Montavimo varžtas, montuojamas kas 200 mm (varžtą pasirinkti priklausomai nuo sienos medžiagos)	pagal poreikius
5 Connect Thinline Space Bar	pagal poreikius
Δ Sistemos kabinimo aukštis: 45 mm	-

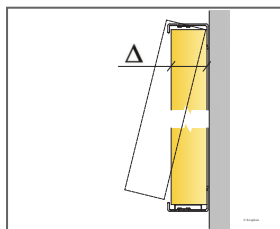

Žr. Medžiagų išeiigą

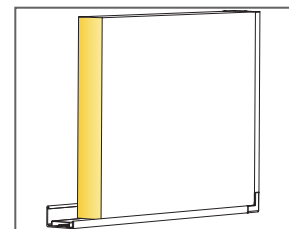

Plokštė su Thinline konstrukcija

Ecophon Hygiene Advance™

A

„Ecophon Hygiene Advance™ A“ yra garsą sugeriančios lubos su atvira konstrukcija, kurios atlaiko kasdienį kruopštų valymą ir dezinfekavimą stipriomis cheminėmis medžiagomis. Tinka sudėtingiausioms sąlygoms. Gali būti naudojamos C3 korozijos klasės konstrukcijos drėgnoms zonoms ir C4 klasės konstrukcijos nuolat drėgnoms zonoms.

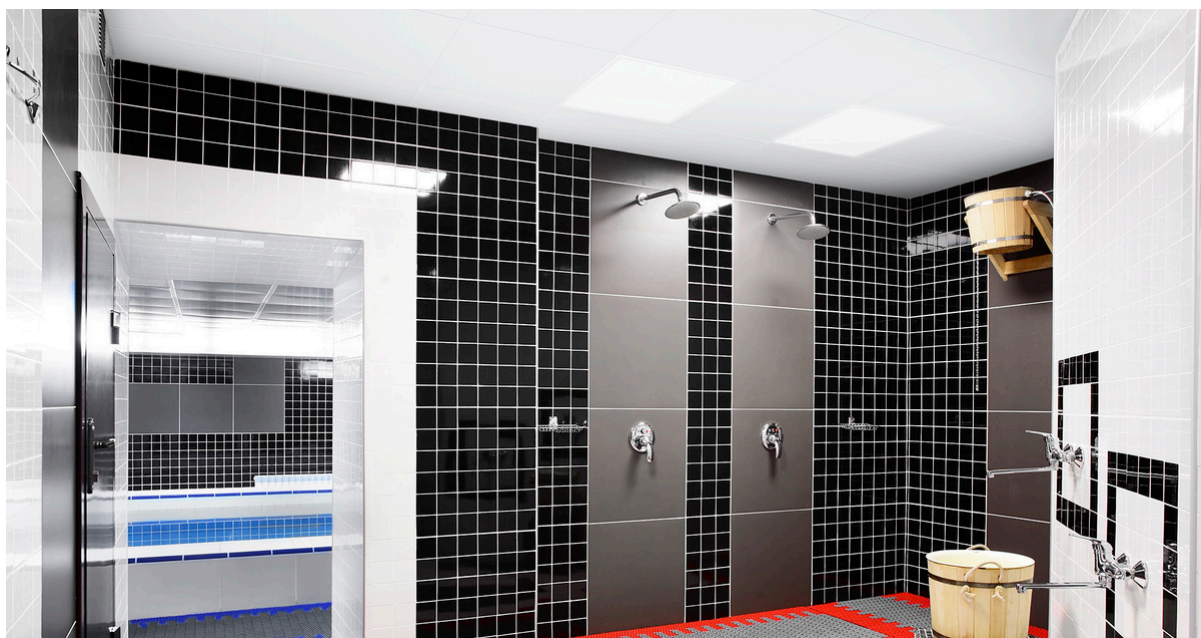

SISTEMOS INFORMACIJA

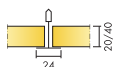

Matmenys, mm	600x600	600x600	1200x600	1200x600
T24	•	•	•	•
Storis (THK)	20	40	20	40
Montav. brėž.	M246C4, M252C3	M246C4, M252C3	M246C4, M252C3	M246C4, M252C3

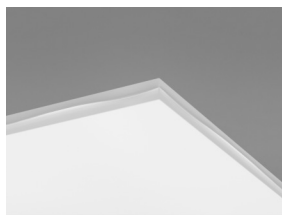

Akustika

Hygiene Advance techninių plokščių garso sugerties klasė nėra nustatyta.

Garso sugertis:

Bandymų rezultatai atitinka standartą EN ISO 354 ir NRC bei SAA vertes (Noise Reduction Coefficient ir Sound Absorption Average) pagal ASTM C 423 standartą.

α_p , Praktinis garso sugerties koeficientas

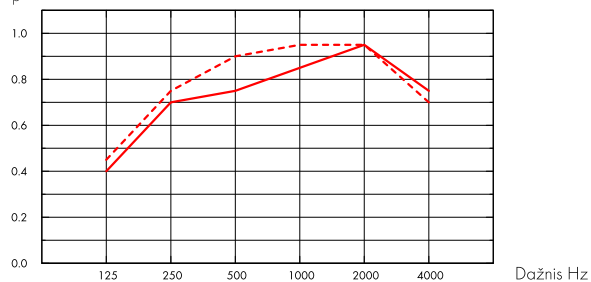

- Hygiene Advance A 20 mm, 200 mm s.k.a.
 - - - Hygiene Advance A 40 mm, 200 mm s.k.a.
- o.d.s = konstrukcijos pakabinimo gylis

THK mm	o.d.s. mm	α_p , Praktinis garso sugerties koeficientas						α_w	Garso sugerties klasė
		125 Hz	250 Hz	500 Hz	1000 Hz	2000 Hz	4000 Hz		
20	200	0.40	0.70	0.75	0.85	0.95	0.75	0.85	B
40	200	0.45	0.75	0.90	0.95	0.95	0.70	0.90	A

THK mm	o.d.s. mm	NRC	SAA
20	200	0.80	0.76
20	400	0.80	0.79
40	200	0.75	0.76
40	400	0.75	0.76



Patalpų oro kokybė

Sertifikatai / Ženklinimas

Eurofins Indoor Air Comfort®	IAC Gold
French VOC	A+
Finish M1	•



CO2 pėdsakas

	kg CO ₂ equiv./m ²
Advance A 20mm	9,32
Advance A 40mm	16,23

Gyvavimo ciklo etapai nuo A1 iki C4 iš EPD, pagal ISO 14025 / EN 15804



Perdirbimas

Minimalus perdirbtų žaliavų kiekis	59%
Perdirbimas	Visiškai perdirbama



Priešgaisrinė sauga

Šalis	Fire standard	Klasė
Europe	EN 13501-1	A2-s1,d0

Plokščių mineralinė vata yra išbandyta ir klasifikuojama kaip nedegi pagal EN ISO 1182.



Atsparumas drėgmei

Klasė D, santykinė drėgmė 97% ir 50°C, pagal EN 13964:2014 standartą



Šviesos atspindėjimas

White 141, artimiausia NCS spalva S 1000-N, šviesos atspindėjimas 73%. Pastaba: Hygiene Advance ir Hygiene Advance techninių plokščių blizgumas ir išvaizda nežymiai skiriasi.



Valymas

Standartas/Metodas	Dažnumas
Dulkių valymas	Kasdien
Šlapias valymas	Kasdien
Valymas garais	Kasdien
Žemo slėgio valymas	Kasdien
Aukšto slėgio valymas	Kasdien
Vandenilio peroksido garai	•
UV-C, BIFMA HCF 8.1-2019	•



Atsparumas chemikalams/Dezinfekavimas

Chemikalas	Koncentracija
Formalin	37%
Ammoniac	25%
Hydrogen peroxide	30%
Sulfuric acid	5%
Phosphoric acid	30%
Peracetic acid	15%
Hydrochloric acid	5%
Isopropanol	100%
Sodium hydroxide	5%
Sodium hypochlorite	5%

Tested according to ISO 2812-1 and classified according to ISO 4628-1 with excellent result for the following chemicals.



Atsparumas pelėsiui ir bakterijoms

Standartas/Metodas	Klasė
--------------------	-------



Švarioji patalpa

	Standartas/Metodas	Klasė
ISO 14644	Particle cleanliness class	ISO 3
NF S 90-351	Microbiological class	M1/area 4
NF S 90-351	Particle elimination kinetics	CP(0,5) 1



Pralaidumas orui

Advance 20 mm	Teigiamas slėgis m ³ /(h x m ²)	Neigiamas slėgis m ³ /(h x m ²)	Positive pressure L/s/m ²	Negative pressure L/s/m ²	Advance A 40 mm	Teigiamas slėgis m ³ /(h x m ²)	Neigiamas slėgis m ³ /(h x m ²)	Positive pressure L/s/m ²	Negative pressure L/s/m ²	Oro nutekėjimo greitis, matuojamas esant teigiamam arba neigiamam slėgiui patalpoje iki 50 Pa (Q50) EN ISO 9972 :2015
10 (Pa)	13,1	12,5	3,6	3,5	10 (Pa)	4,2	4,4	1,2	1,2	
20 (Pa)	20,9	17,9	5,8	5,0	20 (Pa)	6,1	6,3	1,7	1,7	
30 (Pa)	27,5	22,0	7,6	6,1	30 (Pa)	7,7	7,7	2,1	2,1	
40 (Pa)	33,4	25,5	9,3	7,1	40 (Pa)	9,1	8,9	2,5	2,5	
50 (Pa) /Q50	38,8	28,6	10,8	8,0	50 (Pa) /Q50	10,3	10,0	2,9	2,8	



Išmontavimo galimybės

Plokštės išmontuojamos. Minimalus išmontavimo aukštis nurodytas montavimo schemoje. Plokštės tvirtinamos Connect Hygiene fiksuojamais, kad neišsijudintų plaukiant. Fiksatoriai lengvai išmontuojami. Norėdami lengviau prieiti prie erdvės virš lubų, naudokite Connect Democlip 20 C4.



Montavimas

Montuojama laikantis nurodymų montavimo brėžiniuose, instrukcijose ir pateiktuose pavyzdžiuose. Nupjautos plokščių braunos turi būti apkljuotos Connect Hygiene Advance juoste. Tarpai užtaisomi tinkamu hermetiku.



Sistemos svoris

20 mm storio plokščių sistemos (įskaitant konstrukciją) svoris apie 3 kg/m² ir 40 mm - 4,5 kg/m².



Mechaninės savybės

Žr. lentelę apie maksimalią apkrovą ir minimalią apkrovą bei funkcinius reikalavimus, mechanines savybes puslapyje www.ecophon.com/lt.



CE

Visi Ecophon akustinių kabamųjų lubų gaminiai turi CE ženklą, atitinkantį Europos standartą EN13964:2014. Konkretaus gaminio savybės nurodytos Eksploatacinių savybių deklaracijoje.

ISO 846 :2019 C metodas
(bakterijoms)

0 (Nėra augimo po
mikroskopu)

ASTM D3273-16 (grybams)

10 (0% augimas ant paviršiaus)

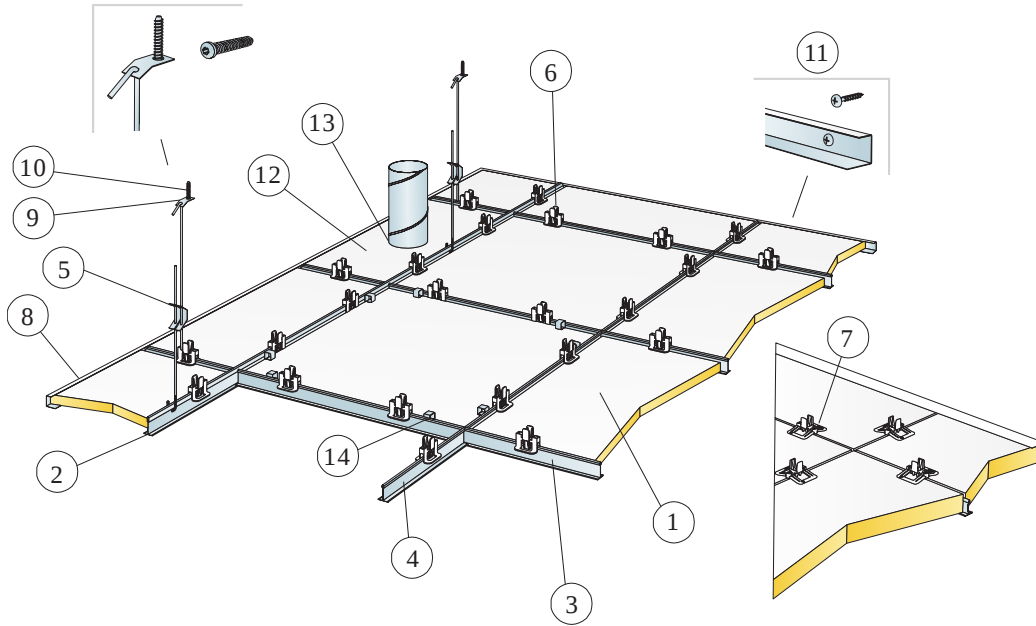

© Saint-Gobain Ecophon AB

IŠEIGA (NE)SK. ATLIKŲ)

	Matmenys, mm	
	600x600	1200x600
1 Hygiene Advance A	2,8/m ²	1,4/m ²
2 Connect T24 pagrindini profilis C4, c1200	0,9m/m ²	0,9m/m ²
3 Connect T24 skersinis profilis C4, l=1200, c600	1,7m/m ²	1,7m/m ²
4 Connect T24 skersinis profilis C4, l=600	0,9m/m ²	-
5 Connect reguliuojamas tvirtinimo kablys C4, c1200, (maks. 600 mm atstumas nuo sienos)	0,7/m ²	0,7/m ²
6 Connect Hygiene fiksatorius 20	11/m ²	7/m ²
7 Connect Hygiene fiksatorius 40 C4	11/m ²	7/m ²
8 Connect sieninis profilis C4, tvirtinamas kas 300 mm	pagal poreikius	
9 Connect tvirtinimo plokštelė C4	0,7/m ²	0,7/m ²
10 Connect sraigtinis inkaras C4	0,7/m ²	0,7/m ²
11 Connect varžtas C4	3,4/ U profilio C4 metrui	
12 Ecophon Hygiene Advance techninė plokštė	pagal poreikius	
13 Siūlių hermetikas (Ecophon netekia)	pagal poreikius	
14 Connect Demo fiksatorius 20 C4 (jei reikia priėjimo virš lubų)	pagal poreikius	
15 Connect Hygiene Advance juosta	pagal poreikius	
Δ Min. sistemos kabinimo aukštis: 150 mm	-	-
δ Min. išmontavimo aukštis: 150 mm	-	-

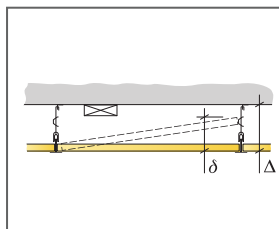

Žr. Medžiagų išeiigą

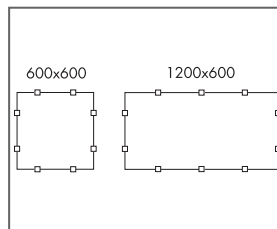

Fiksatorių išdėstymas

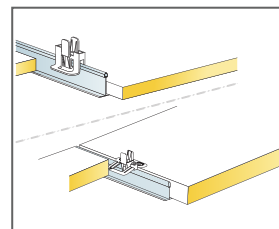

Fiksatorius prilaikyti 20/40 mm plokštės

Matmenys, mm	Maks. Naudojimo apkrova [N]	Min. Keliamoji geba [N]
600x600x20	40	160
600x600x40	40	160
1200x600x20	40	160
1200x600x40	40	160

Naudojimo apkrova/keliamoji geba

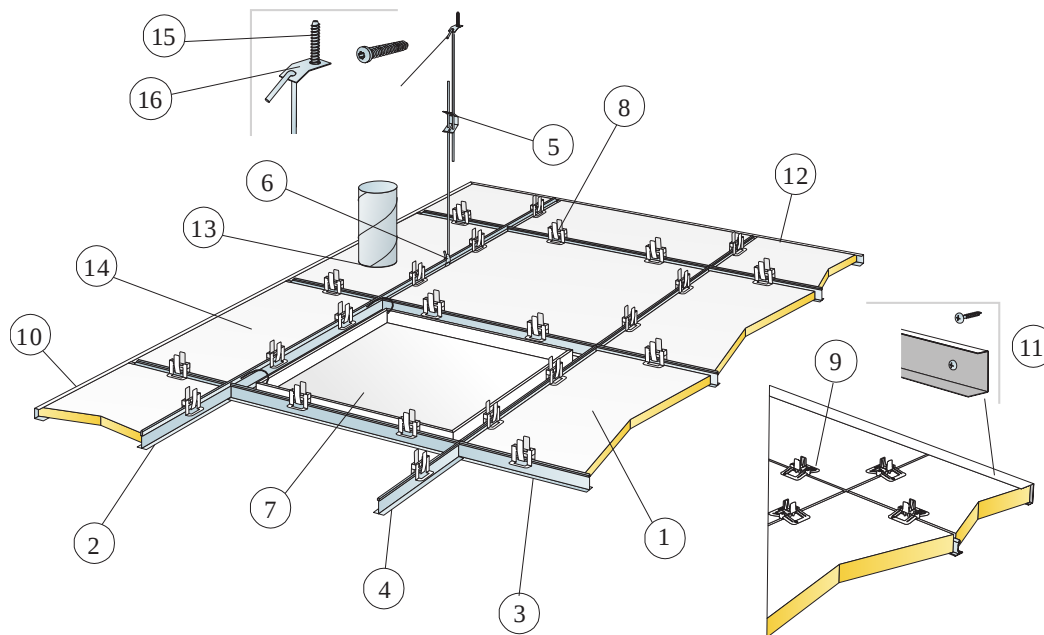

© Saint-Gobain Ecophon AB

IŠEIGA (NE)SK. ATLIEKŲ)

	Matmenys, mm	
	600x600	1200x600
1 Hygiene Advance A	2,8/m ²	1,4/m ²
2 Connect T24 pagrindinis profilis C3, montuojamas kas 1200 mm	0,9m/m ²	0,9m/m ²
3 Connect T24 skersinis profilis C3, L=1200 mm, montuojamas kas 600 mm	1,7m/m ²	1,7m/m ²
4 Connect T24 skersinis profilis C3, L=600 mm	0,9m/m ²	-
5 Connect reguliuojamas tvirtinimo kablys C3, montuojamas kas 1200 mm (maks. atstumas nuo sienos 600 mm)	0,7/m ²	0,7/m ²
6 Connect kablo fiksatorius (nerekomenduojama naudoti baseinuose)	0,7/m ²	0,7/m ²
7 Connect revizinis liukas C3	pagal poreikius	
8 Connect Hygiene fiksatorius 20	11/m ²	7/m ²
9 Connect Hygiene fiksatorius 40	11/m ²	7/m ²
10 Connect U profilis C3, tvirtinamas kas 300 mm (20 mm storio plokštėms)	pagal poreikius	
11 Connect U profilis C3, tvirtinamas kas 300 mm (40 mm storio plokštėms)	pagal poreikius	
12 Connect Hygiene Advance juosta	pagal poreikius	
13 Siūlių hermetikas (Ecophon netiekia)	pagal poreikius	
14 Ecophon Hygiene Advance techninė plokštė	pagal poreikius	
15 Connect staiginis inkaras C4	0,7/m ²	0,7/m ²
16 Connect tvirtinimo plokštelė C4	0,7/m ²	0,7/m ²

Δ Min. sistemos kabimo aukštis: 150 mm

δ Min. sistemos išmontavimo aukštis 20 mm: 150 mm

<p>δ Min. sistemos išmontavimo aukštis 40 mm: 170 mm</p>			<table border="1"> <thead> <tr> <th>Matmenys, mm</th> <th>Maks. Naudojimo apkrova [N]</th> <th>Min. Keliamoji geba [N]</th> </tr> </thead> <tbody> <tr> <td>600x600x20</td> <td>40</td> <td>160</td> </tr> <tr> <td>600x600x40</td> <td>40</td> <td>160</td> </tr> <tr> <td>1200x600x20</td> <td>40</td> <td>160</td> </tr> <tr> <td>1200x600x40</td> <td>40</td> <td>160</td> </tr> </tbody> </table>	Matmenys, mm	Maks. Naudojimo apkrova [N]	Min. Keliamoji geba [N]	600x600x20	40	160	600x600x40	40	160	1200x600x20	40	160	1200x600x40	40	160
Matmenys, mm	Maks. Naudojimo apkrova [N]	Min. Keliamoji geba [N]																
600x600x20	40	160																
600x600x40	40	160																
1200x600x20	40	160																
1200x600x40	40	160																

Žr. Medžiagų išeiigą

Fiksatorių išdėstymas

Fiksatorius plokštėms prilaikyti

Naudojimo apkrova/keliamoji geba

Ecophon Hygiene Advance™ Baffle

„Ecophon Hygiene Advance™ Baffle“ yra vertikali pertvara, atspari kasdieniam kruopščiam valymui ir dezinfekavimui stipriomis cheminėmis medžiagomis. Tinka sudėtingiausioms sąlygoms, įskaitant ore esančius riebalus ir nešvarumų daleles.



SISTEMOS INFORMACIJA



Matmenys, mm	1200x600
T24	•
Storis (THK)	40
Montav. brėž.	M259, M260

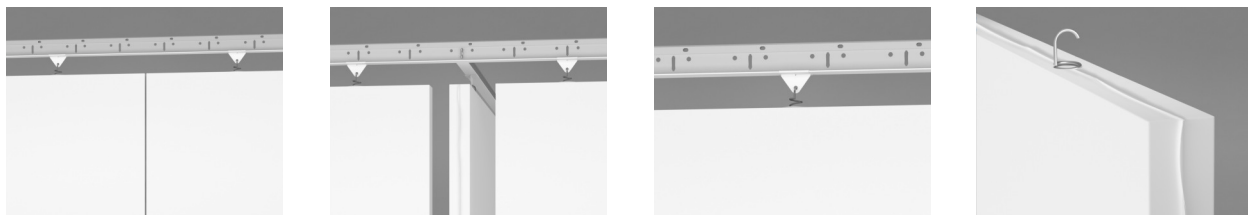

Akustika



Garso sugertis:

Bandymų rezultatai atitinka EN ISO 354:2003 standartą. DĖMESIO: Pateikti rezultatai negali būti lyginami su šio standarto ankstesnėmis versijomis dėl bandymų atlikimo skirtumų. Klasifikavimas pagal standartą EN ISO 11654, NRC ir SAA vertė (Noise Reduction Coefficient ir Sound Absorption Average) atitinka ASTM C 423 standartą.

α_p , Praktinis garso sugerties koeficientas

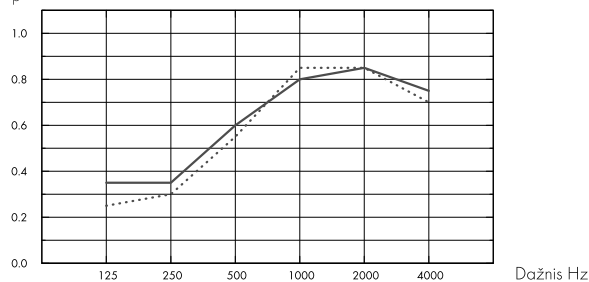

... Advance Baffle montuoti eilėmis, c600 mm, ~1,4 plokščių/m² lubų plotas, 600 mm s.k.a.

– Advance Baffle montuoti stačiu kampu, ~1,3 plokščių/m² lubų plotas, 600 mm s.k.a.

o.d.s = konstrukcijos pakabinimo gylis

	THK mm	o.d.s. mm	α_p , Praktinis garso sugerties koeficientas						α_{wv}	Garso sugerties klasė
			125 Hz	250 Hz	500 Hz	1000 Hz	2000 Hz	4000 Hz		
in rows	40	600	0.25	0.30	0.55	0.85	0.85	0.70	0.55	D
in rectangles	40	600	0.35	0.35	0.60	0.80	0.85	0.75	0.60	C

	THK mm	o.d.s. mm	NRC	SAA
in rows	40	600	1.00	1.00
in rectangles	40	600	1.00	1.00

Patalpų oro kokybė



Sertifikatai / Ženklinimas

Eurofins Indoor Air Comfort® | IAC Gold

French VOC | A+

Finish M1 | •



CO2 pėdsakas



kg CO₂ equiv/m²

Advance Baffle | 16,23

Gyvavimo ciklo etapai nuo A1 iki C4 iš EPD, pagal ISO 14025 / EN 15804



Perdirbimas

Minimalus perdirbtų žaliavų kiekis	64%
Perdirbimas	Visiškai perdirbama



Priešgaisrinė sauga

Šalis	Fire standard	Klasė
Europe	EN 13501-1	A2-s1,d0

Plokščių mineralinė vata yra išbandyta ir klasifikuojama kaip nedegi pagal EN ISO 1182.



Atsparumas drėgmei

C klasė, santykinė drėgmė iki 95% 30°C temperatūroje, pagal EN 13964:2014 standartą



Šviesos atspindėjimas

White 141, artimiausia NCS spalva S 1000-N, šviesos atspindėjimas 73%.



Valymas

Standartas/Metodas	Dažnumas
Dulkių valymas	Kasdien
Šlapias valymas	Kasdien
Valymas garais	Kasdien
Žemo slėgio valymas	Kasdien
Aukšto slėgio valymas	Kasdien
Vandenilio peroksido garai	•
UV-C, BIFMA HCF 8.1-2019	•



Atsparumas chemikalams/Dezinfekavimas

Chemikalas	Koncentracija
Formalin	37%
Ammoniac	25%
Hydrogen peroxide	30%
Sulfuric acid	5%
Phosphoric acid	30%
Peracetic acid	15%
Hydrochloric acid	5%
Isopropanol	100%
Sodium hydroxide	5%
Sodium hypochlorite	5%

Tested according to ISO 2812-1 and classified according to ISO 4628-1 with excellent result for the following chemicals.



Atsparumas pelėsiui ir bakterijoms

Standartas/Metodas	Klasė
--------------------	-------



Švarioji patalpa

	Standartas/Metodas	Klasė
ISO 14644	Particle cleanliness class	ISO 3
NF S 90-351	Microbiological class	M1/area 4
NF S 90-351	Particle elimination kinetics	CP(0,5) 1



Išmontavimo galimybės

Plokštės išmontuojamos.



Montavimas

Montuojama laikantis nurodymų montavimo brėžiniuose, instrukcijose ir pateiktuose pavyzdžiuose. Nupjautos plokščių briaunos turi būti apklijuotos Connect Hygiene Advance juostele. Tarpai užtaisomi tinkamu hermetiku.



Sistemos svoris

Sistemos (įskaitant konstrukciją) svoris apie 4 kg/m².



Mechaninės savybės

Žr. lentelę apie maksimalią apkrovą ir minimalią apkrovą bei funkcinis reikalavimus, mechanines savybes puslapyje www.ecophon.com/lt.



CE

Visi Ecophon akustinių kabamųjų lubų gaminiai turi CE ženklą, atitinkantį Europos standartą EN13964:2014. Konkretaus gaminio savybės nurodytos Eksploatacinių savybių deklaracijoje.

ISO 846 :2019 C metodas (bakterijoms)	0 (Nėra augimo po mikroskopu)
ASTM D3273-16 (grybams)	10 (0% augimas ant paviršiaus)

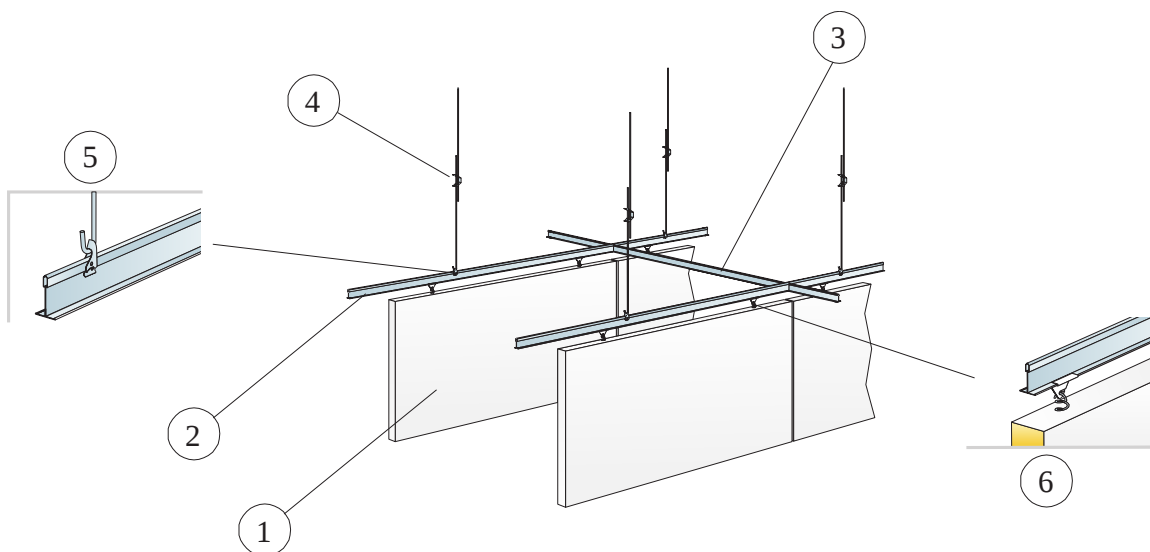

© Saint-Gobain Ecophon AB

IŠEIGA (NE)SK. ATLIEKŲ

		Matmenys, mm
		1200x600
1	Hygiene Advance Baffle	1,4/m ²
2	Connect T24 pagrindinis profilis C3, montuojamas kas 600 mm	1,7m/m ²
3	Connect T24 skersinis profilis C3, l=600 mm, montuojamas kas 1800 mm	0,6m/m ²
4	Connect reguliuojamas tvirtinimo kablys C3 c1200	1,4/m ²
5	Connect kablo fiksuatorius	1,4/m ²
6	Connect Baffle fiksuatorius C3	2,8/m ²

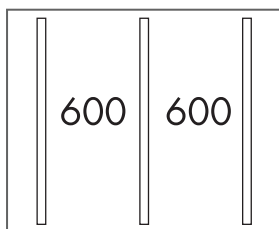

Montavimo eilėmis

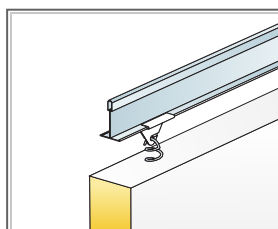

Kabinimo fragmentas

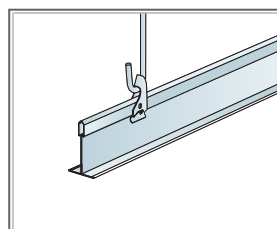

Kabinimas naudojant Connect reguliuojamą kabinimo kabli ir Connect kablo fiksuatorius

Matmenys, mm	Maks. Naudojimo apkrova [N]	Min. Keliamoji geba [N]
1200x600x40	0	160

Naudojimo apkrova/keliamoji geba

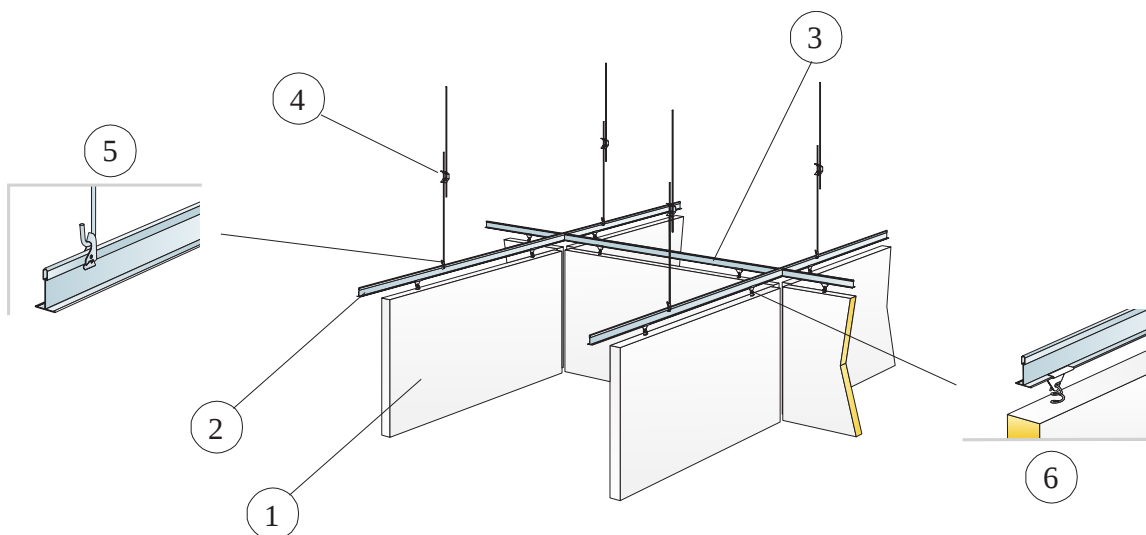

© Saint-Gobain Ecophon AB

IŠEIGA (NE)SK. ATLIEKŲ

		Matmenys, mm
		1200x600
1	Hygiene Advance Baffle	1,3/m ²
2	Connect T24 pagrindinis profilis C3, montuojamas kas 1250 mm	0,8m/m ²
3	Connect T24 skersinis profilis C3, l=1250 mm, montuojamas kas 1300 mm	0,8m/m ²
4	Connect reguliuojamas tvirtinimo kablys C3	0,7/m ²
5	Connect kablo fiksatorius	0,7/m ²
6	Connect Baffle fiksatorius C3	2,5/m ²

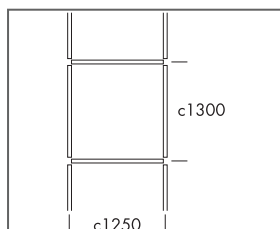

Montavimo stačiakampis

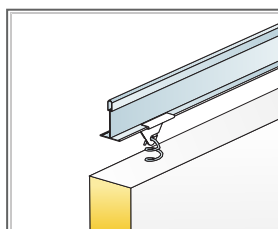

Kabinimo fragmentas

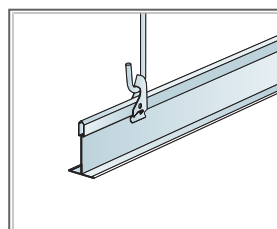

Kabinimas naudojant Connect reguliuojamą kabinimo kabli ir Connect kablo fiksatorių

Matmenys, mm	Maks. Naudojimo apkrova [N]	Min. Keliamoji geba [N]
1200x600x40	0	160

Naudojimo apkrova/keliamoji geba

Ecophon Hygiene Advance™ Wall

„Ecophon Hygiene Advance™ Wall“ yra sienų plokštės, atsparios kasdieniam kruopščiam valymui ir dezinfekavimui stipriomis cheminėmis medžiagomis. Tinka sudėtingiausioms sąlygoms, įskaitant ore esančius riebalus ir nešvarumų daleles.



SISTEMOS INFORMACIJA

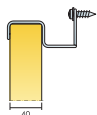

Matmenys, mm	1200x600
Nestandartinis Tvirtinimas	•
Storis (THK)	40
Montav. brėž.	M258

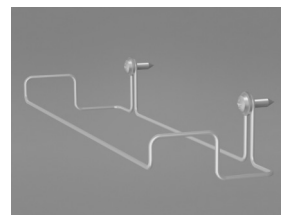

Connect Wall Fixing C3

Akustika



Garso sugertis:

Bandymų rezultatai atitinka standartą EN ISO 354. Klasifikavimas pagal standartą EN ISO 11654.

α_p , Praktinis garso sugerties koeficientas

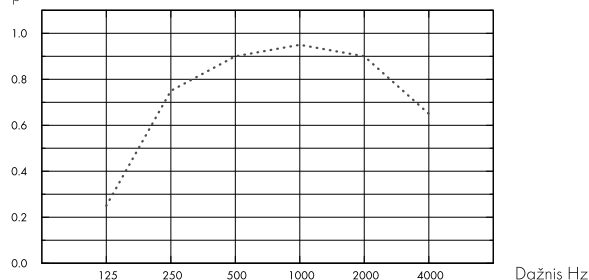

... Hygiene Advance Wall, 80 mm s.k.a.

o.d.s = konstrukcijos pakabinimo gylis

THK mm	o.d.s. mm	α_p , Praktinis garso sugerties koeficientas						α_w	Garso sugerties klasė
		125 Hz	250 Hz	500 Hz	1000 Hz	2000 Hz	4000 Hz		
40	80	0.25	0.75	0.90	0.95	0.90	0.65	0.85	B

Patalpų oro kokybė



Sertifikatai / Ženklinimas

Eurofins Indoor Air Comfort®	IAC Gold
French VOC	A+
Finish M1	•



CO2 pėdsakas



	kg CO ₂ equiv/m ²
Advance Wall	16,23

Gyvavimo ciklo etapai nuo A1 iki C4 iš EPD, pagal ISO 14025 / EN 15804

Perdirbimas



Minimalus perdirbtų žaliavų kiekis	64%
Perdirbimas	Visiškai perdirbama

Priešgaisrinė sauga



Šalis	Fire standard	Klasė
Europe	EN 13501-1	A2-s1,d0

Plokščių mineralinė vata yra išbandyta ir klasifikuojama kaip nedegi pagal EN ISO 1182.



Atsparumas drėgmei

C klasė, santykinė drėgmė iki 95% 30°C temperatūroje, pagal EN 13964:2014 standartą



Šviesos atspindėjimas

White 141, artimiausia NCS spalva S 1000-N, šviesos atspindėjimas 73%.



Valymas

Standartas/Metodas	Dažnumas
Dulkių valymas	Kasdien
Šlapias valymas	Kasdien
Valymas garais	Kasdien
Žemo slėgio valymas	Kasdien
Aukšto slėgio valymas	Kasdien
Vandenilio peroksido garai	•
UV-C, BIFMA HCF 8.1-2019	•



Atsparumas chemikalams/Dezinfekavimas

Chemikalas	Koncentracija
Formalin	37%
Ammoniac	25%
Hydrogen peroxide	30%
Sulfuric acid	5%
Phosphoric acid	30%
Peracetic acid	15%
Hydrochloric acid	5%
Isopropanol	100%
Sodium hydroxide	5%
Sodium hypochlorite	5%

Tested according to ISO 2812-1 and classified according to ISO 4628-1 with excellent result for the following chemicals.



Atsparumas pelėsiui ir bakterijoms

Standartas/Metodas	Klasė
ISO 846 :2019 C metodas (bakterijoms)	0 (Nėra augimo po mikroskopu)
ASTM D3273-16 (grybams)	10 (0% augimas ant paviršiaus)



Švarioji patalpa

	Standartas/Metodas	Klasė
ISO 14644	Particle cleanliness class	ISO 3
NF S 90-351	Microbiological class	M1/area 4
NF S 90-351	Particle elimination kinetics	CP(0,5) 1



Išmontavimo galimybės

Plokštės išmontuojamos.



Montavimas

Montuojama laikantis nurodymų montavimo brėžiniuose, instrukcijose ir pateiktuose pavyzdžiuose. Informacija apie minimalų sistemos kabinimo aukštį pateikta prie Medžiagų išėigos.



Sistemos svoris

Sistemos (įskaitant profilių sistemą) svoris apie 3 kg/pcs.



Mechaninės savybės

Žr. lentelę apie maksimalią apkrovą ir minimalią apkrovą bei funkcinis reikalavimus, mechanines savybes puslapyje www.ecophon.com/lt.



CE

Visi Ecophon akustinių kabamųjų lubų gaminiai turi CE ženklą, atitinkantį Europos standartą EN13964:2014. Konkretaus gaminio savybės nurodytos Eksploatacinių savybių deklaracijoje.

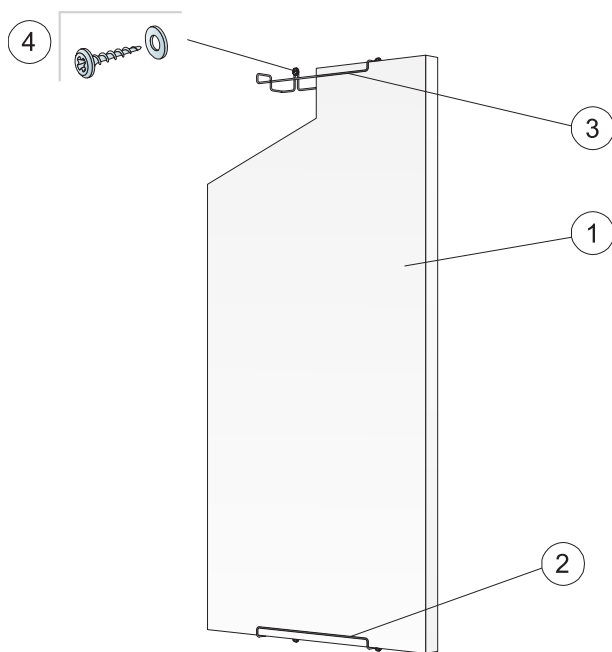

© Saint-Gobain Ecophon AB

IŠEIGA (NE)SK. ATLIEKŲ

		Matmenys, mm
		1200x600
1	Hygiene Advance Wall	1,4/m ²
2	Connect Wall Fixing C3, montuojama vertikaliai	2/plokštei
3	Connect Wall Fixing C3, montuojama horizontaliai	4/plokštei
4	Varžtas sienai, A2 medžiaga (Ecophon netiekia)	2/virtinimas prie sienos
Δ Min. sistemos kabinimo aukštis: 90 mm		-

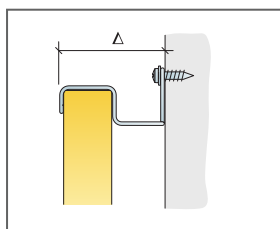

Žr. Medžiagų išeiigą

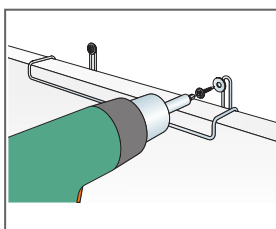

Montavimas prie nerūdijančio plieno paviršių (A2) naudojant varžtą

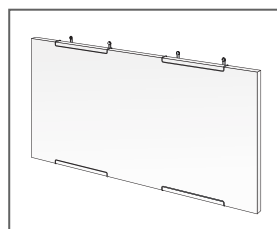

Horizontalus Advance Wall C3 montavimas

Matmenys, mm	Maks. Naudojimo apkrova [N]	Min. Keliamoji geba [N]
1200x600x40	0	-

Naudojimo apkrova/keliamoji geba