

Ecophon Sombra™ A

Ecophon Sombra™ A presenta un sistema de retícula vista. Para aplicaciones que requieran un techo negro con poca reflexión de la luz y buenas propiedades de absorción sonora. Adecuada para recintos sociales como bares o clubes nocturnos.

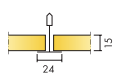

RANGO DEL SISTEMA



Formato, mm	600x600	609,6x609,6	1200x600
Connect T24	•	•	•
Espesor (Gr)	15	15	15
Diagrama de instalación.	M74	M74	M74

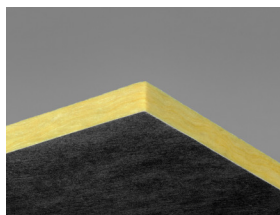

Placa Sombra A

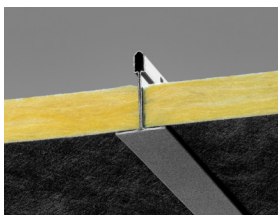

Sección del sistema Sombra A

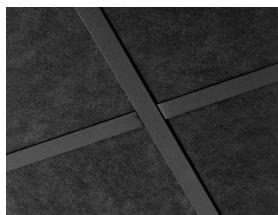

Sistema Sombra A

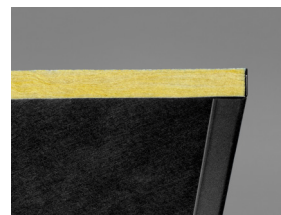

Sombra A con remate perimetral
Connect Perfil perimetral angular

Acústica



Absorción de sonido:

Resultados de ensayo de absorción acústica según EN ISO 354. Clasificación conforme a EN ISO 11654, y evaluación de valores de Coeficiente de Reducción de Ruido (NRC) y Media de Absorción del Sonido (SAA) según ASTM C 423.

α_{pr} Coeficiente práctico de absorción de sonido

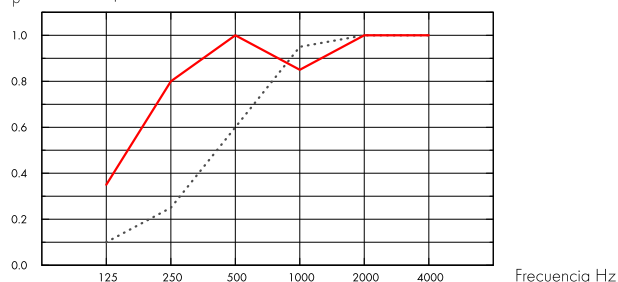

..... Sombra A 15 mm, 50 mm o.d.s.

— Sombra A 15 mm, 200 mm o.d.s.

o.d.s = g.t.s = grosor total del sistema

	Gr mm	g.t.s. mm	α_{pr} Coeficiente práctico de absorción de sonido						α_w	Clase de absorción de sonido
			125 Hz	250 Hz	500 Hz	1000 Hz	2000 Hz	4000 Hz		
-	15	50	0.10	0.25	0.60	0.95	1.00	1.00	0.55	D
-	15	200	0.35	0.80	1.00	0.85	1.00	1.00	0.95	A

	Gr mm	g.t.s. mm	NRC	SAA
-	15	50	0.70	0.71
-	15	200	0.90	0.91

Calidad del aire interior



Certificado / Sello

Eurofins Indoor Air Comfort®

IAC Gold

Francesa VOC

A+



Huella ambiental



kg CO₂ equiv/m²

Sombra A

2,14

Etapas de Ciclo de vida A1 a C4 del EPD en conformidad con ISO 14025 / EN 15804

Circularidad



Mínimo contenido reciclado post-consumo

55%

Reciclabilidad

Totalmente reciclable



Seguridad contra incendios

País	Clase estándar de fuego	Clase
Europa	EN 13501-1	A2-s1,d0

La lana de vidrio del núcleo de los paneles se ensaya y clasifica como no combustible de acuerdo con EN ISO 1182.



Resistencia a la humedad

Clase C, humedad relativa 95% y 30°C, de acuerdo con EN 13964:2014



Apariencia Visual

Negro 997, la muestra de color NCS más aproximada S 9000-N, reflectancia de la luz 3-4%.



Limpieza

Limpieza de polvo y aspirador semanalmente.



Accesibilidad

Los paneles son fácilmente desmontables. Profundidad mínima de desmontaje, según diagrama de instalación.



Instalación

Instalado según los diagramas de montaje, guías de montaje y esquemas. (Se deben instalar los paneles de acuerdo con las flechas en la parte posterior de cada panel).



Peso del sistema

	kg/m ²
Sombra A	1,1
Sombra A + Connect grid system	2,1

La información acerca del peso es indicativa y sujeta a variaciones.



Propiedades mecánicas

Consulte la tabla sobre Max. carga puntual y las exigencias de la capacidad de carga del soporte en : Propiedades Funcionales, Propiedades mecánicas.



CE

Los sistemas de techo Ecophon disponen de marcado CE, de acuerdo con la legislación de armonización europea EN 13964:2014. Los productos de construcción con marcado CE están cubiertos por la declaración de Prestaciones (DdP) que permite a los clientes y usuarios comparar fácilmente el rendimiento de los productos disponibles en el mercado europeo.

DIAGRAMA DE INSTALACIÓN (M74) PARA ECOPHON SOMBRA A

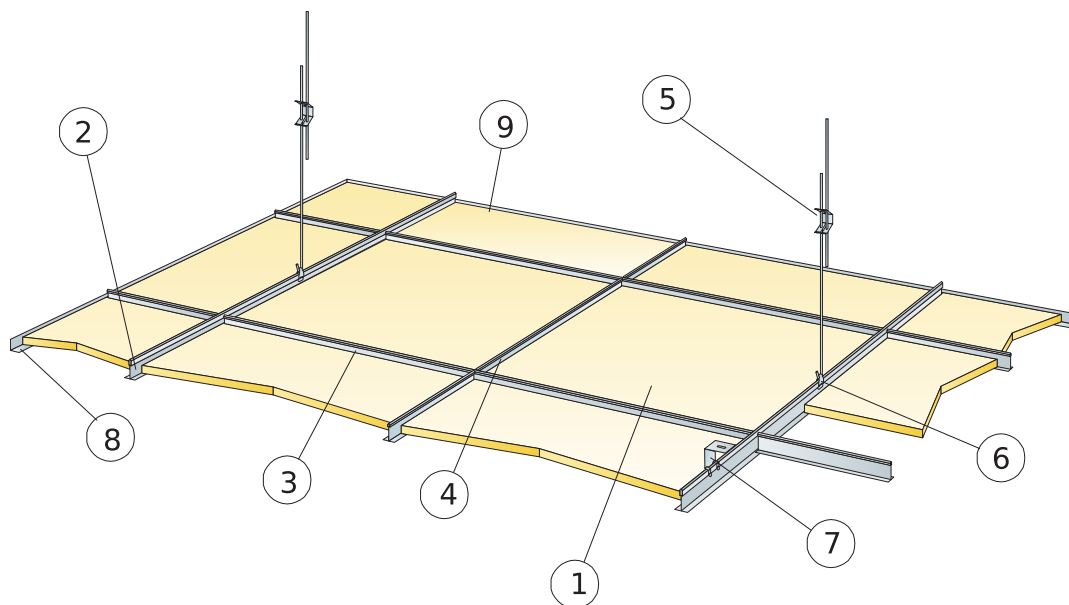

© Ecophon Group

REPERCUSION M2 (EXCLUYENDO DESPERDICIOS)

	Formato, mm		
	600x600	609,6x609,6	1200x600
1 Sombra A	2,8/m ²	2,69/m ²	1,4/m ²
2 Connect Perfil primario T24 negro, instalado a ejes cada 1200 mm [distancia máx. a pared de 600 mm. Puede ser ampliable a 1200mm, si 0,9m/m ² no existen cargas adicionales entre el perfil principal y el paramento].	-	-	0,9m/m ²
3 Connect Perfil secundario T24 negro, L=1200 mm, instalado cada 600mm	1,7m/m ²	-	1,7m/m ²
4 Connect Perfil secundario T24 negro, L=600 mm	0,9m/m ²	-	-
5 Connect Doble Varilla de Cuelgue regulable, instalada a ejes cada 1200 mm [distancia máx. a pared 600 mm]	0,7/m ²	0,7/m ²	0,7/m ²
6 Connect Clip de cuelgue (no utilizar en instalaciones de piscinas climatizadas)	0,7/m ²	-	0,7/m ²
7 Para instalación directa: Connect Escuadra de fijación directa, instalada a ejes cada 1200mm	0,7/m ²	-	0,7/m ²
8 Connect Perfil perimetral angular negro, fijado cada 300mm	como se requiera	-	como se requiera
Δ Profundidad mínima total del sistema con varilla regulable de cuelgue: 100 mm; con escuadra de fijación directa: 50 mm	-	-	-
δ Profundidad mínima para desmontaje: 120 mm	-	-	-



Ver cantidad especificada

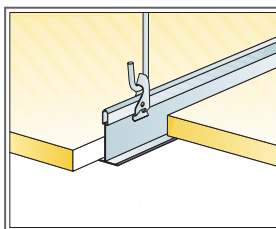

Suspensión con varilla y Clip de cuelgue

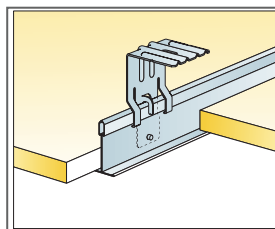

Connect Escuadra para fijación directa

Formato, mm	Máxima carga dinámica (N)	Mínima capacidad de carga (N)
600x600x15	50	160
609,6x609,6x15	50	160
1200x600x15	50	160

Capacidad de carga