

# Ecophon Access™ A

Ecophon Access™ A es un sistema de marco visto. Cada panel tiene función de trampilla de registro haciendo que las instalaciones sobre el falso techo queden fácilmente accesibles.



EMC hospital, Rotterdam, Netherlands

## RANGO DEL SISTEMA

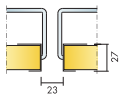

Formato, mm	2000x577	2000x1177
Fijación especial	•	•
Espesor (Gr)	27	27
Diagrama de instalación.	M60	M60

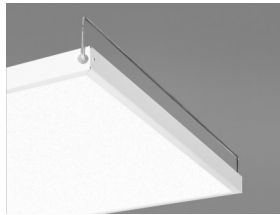

Placa Access A

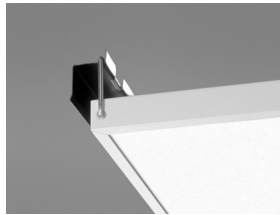

Remate de Access A con la pared mediante Perfil Universal Access

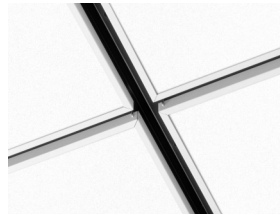

Sistema Access A

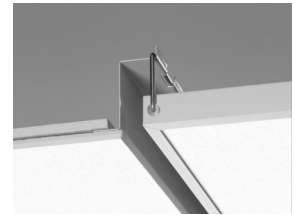

Sistema Access A con remate Access Frieze

## Acústica



### Absorción de sonido:

Resultados de ensayo de absorción acústica según EN ISO 354. Clasificación conforme a EN ISO 11654, y evaluación de valores de Coeficiente de Reducción de Ruido (NRC) y Media de Absorción del Sonido (SAA) según ASTM C 423.

$\alpha_p$ , Coeficiente práctico de absorción de sonido

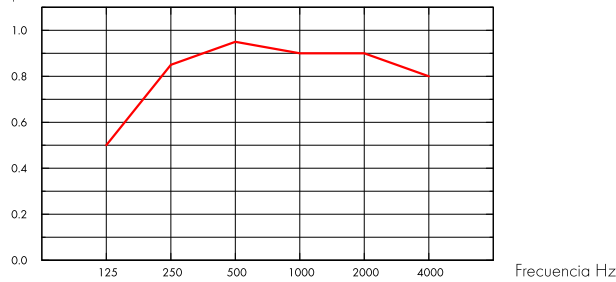

— Access A 25 mm, 200 mm o.d.s.  
o.d.s = g.t.s. = grosor total del sistema

Gr mm	g.t.s. mm	$\alpha_p$ , Coeficiente práctico de absorción de sonido						$\alpha_w$	Clase de absorción de sonido
		125 Hz	250 Hz	500 Hz	1000 Hz	2000 Hz	4000 Hz		
25	200	0.50	0.85	0.95	0.90	0.90	0.80	0.90	A

Gr mm	g.t.s. mm	NRC	SAA
25	200	1.00	0.96

## Calidad del aire interior



Certificado / Sello	Blank
Eurofins Indoor Air Comfort®	IAC
Francesa VOC	A
Finlandesa M1	•



## Circularidad



Mínimo contenido reciclado post-consumo	57%*
Reciclabilidad	Totalmente reciclable

\* Marco Access y accesorios excluidos

## Seguridad contra incendios



País	Fire standard	Clase
Europa	EN 13501-1	A2-s1,d0

Núcleo de lana clasificado como incombustible de acuerdo con EN ISO 1182. Consulte las exigencias seguridad contra incendios.



### Resistencia a la humedad

---

Clase C, humedad relativa 95% y 30°C, de acuerdo con EN 13964:2014



### Apariencia Visual

---

White Frost, la muestra de color NCS más aproximada S 0500-N, reflexión de la luz 85%. Brillo < 1.



### Limpieza

---

Posible limpieza diaria con un paño y aspirador. Permitida la limpieza semanal con un trapo húmedo.



### Accesibilidad

---

Los paneles son fácilmente desmontables. Profundidad mínima de desmontaje, según diagrama de instalación.



### Instalación

---

Instalado según diagrama de instalación, guías de instalación y detalles dwg. Para información referente a la profundidad mínima total del sistema, consulte el apartado de repercusión del sistema.



### Peso del sistema

---

El peso del sistema (incluyendo la perfilera) es, aproximadamente, 4 Kg/m<sup>2</sup>.



### Propiedades mecánicas

---

Consulte la tabla sobre Max. carga puntual y las exigencias de la capacidad de carga del soporte en : Propiedades Funcionales, Propiedades mecánicas.



### CE

---

Los sistemas de techo Ecophon disponen de marcado CE, de acuerdo con la legislación de armonización europea EN 13964:2014. Los productos de construcción con marcado CE están cubiertos por la declaración de Prestaciones (DdP) que permite a los clientes y usuarios comparar fácilmente el rendimiento de los productos disponibles en el mercado europeo.

DIAGRAMA DE INSTALACIÓN (M60) PARA ECOPHON ACCESS A

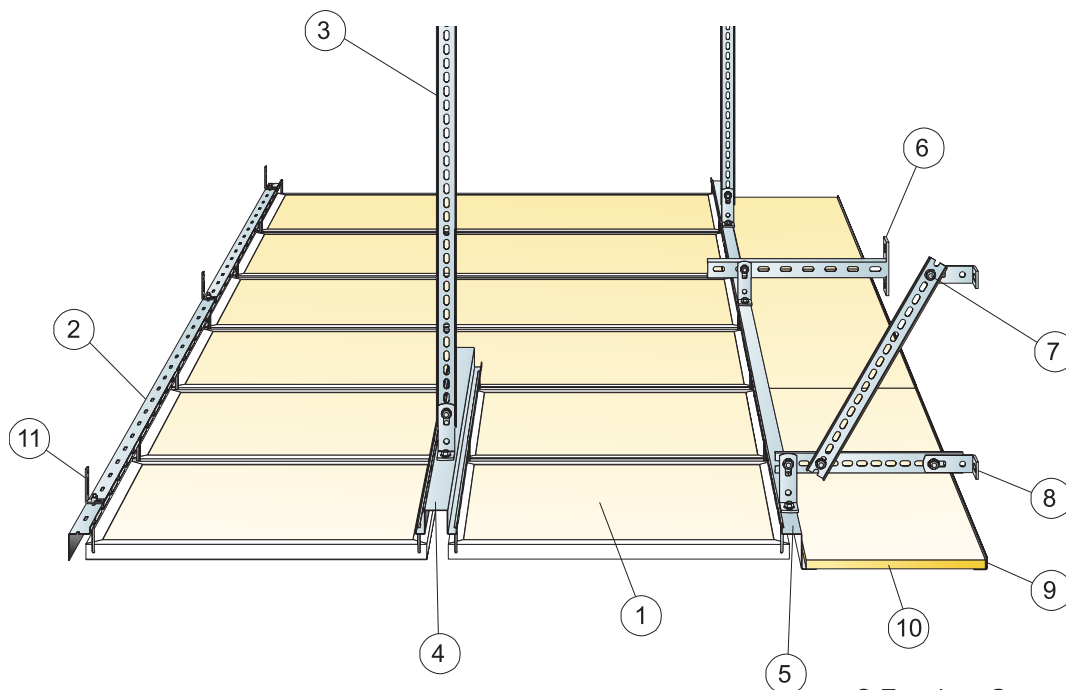

© Ecophon Group

REPERCUSION M2 (EXCLUYENDO DESPERDICIOS)

	Formato, mm	
	2000x577	2000x1177
1 Access A	como se requiera	como se requiera
2 Perfil Universal Access	como se requiera	como se requiera
3 Barra p/descuelgue Access	como se requiera	como se requiera
4 Perfil perimetral doble Access	como se requiera	como se requiera
5 Perfil de Transición Access	como se requiera	como se requiera
6 Escuadra fijación a pared Access. Alt. Escuadra fijación a techo Access	como se requiera	como se requiera
7 Tornillo de instalación Access	como se requiera	como se requiera
8 Escuadra Access	como se requiera	como se requiera
9 Connect Perfil perimetral angular, fijado cada 300mm	como se requiera	como se requiera
10 Placa Access Frieze (para instalación consulte IG144)	como se requiera	como se requiera
11 Pletina de fijación Access	como se requiera	como se requiera
Δ Profundidad mínima total del sistema: 120 mm	-	-
δ Profundidad mínima para desmontaje: 80 mm	-	-

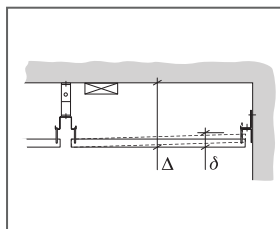

Ver cantidad especificada

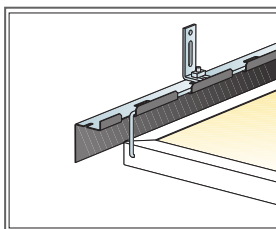

Remate con la pared

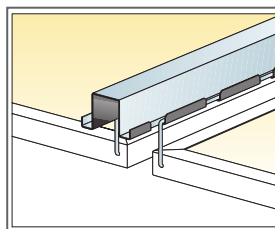

Perfil perimetral doble Access cuando hay más de una línea de placas

Formato, mm	Máxima carga dinámica [N]	Mínima capacidad de carga [N]
2000x577x27	60	220
2000x1177x27	30	220

Capacidad de carga

# Ecophon Access™ C

Ecophon Access™ C es un sistema de marco oculto. Cada panel tiene función de trampilla de registro haciendo que las instalaciones sobre el falso techo queden fácilmente accesibles.

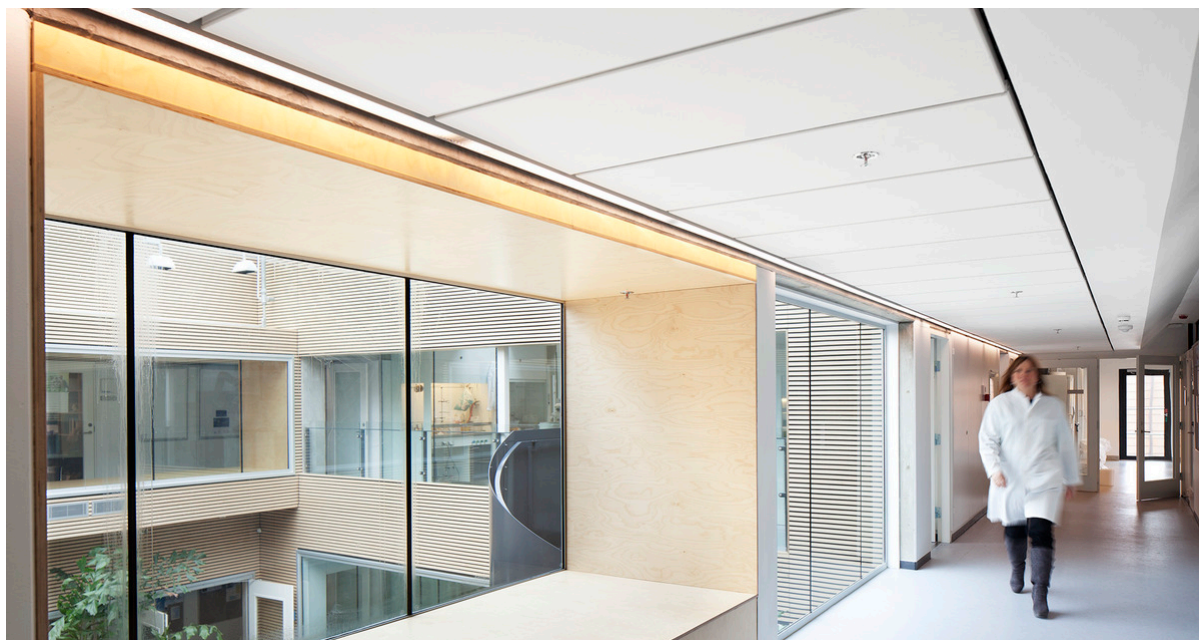

Syddansk universitet, Odense, Denmark

## RANGO DEL SISTEMA

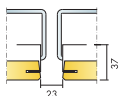

Formato, mm	2000x577	2000x1177
Fijación especial	•	•
Espesor (Gr)	37	37
Diagrama de instalación.	M63	M63

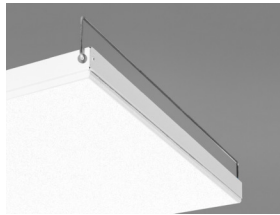

Panel Access C

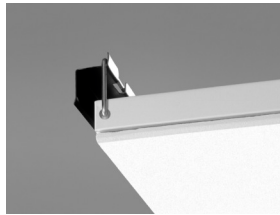

Remate de Access C con la pared mediante Perfil Universal Access

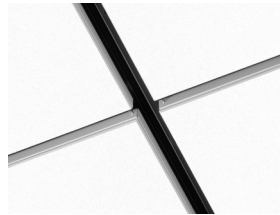

Sistema Access C

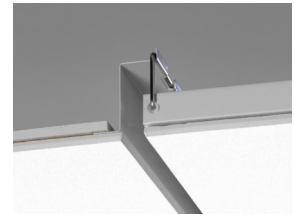

Access C con remate perimetral Access frieze

## Acústica



### Absorción de sonido:

Resultados de ensayo de absorción acústica según EN ISO 354. Clasificación conforme a EN ISO 11654, y evaluación de valores de Coeficiente de Reducción de Ruido (NRC) y Media de Absorción del Sonido (SAA) según ASTM C 423.

$\alpha_{pv}$  Coeficiente práctico de absorción de sonido

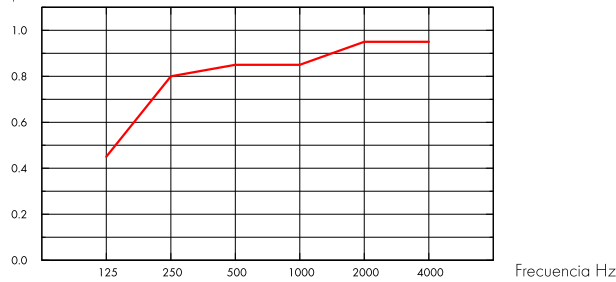

— Access C 20 mm, 200 mm o.d.s.

o.d.s = g.t.s. = grosor total del sistema

Gr mm	g.t.s. mm	$\alpha_{pv}$ Coeficiente práctico de absorción de sonido						$\alpha_w$	Clase de absorción de sonido
		125 Hz	250 Hz	500 Hz	1000 Hz	2000 Hz	4000 Hz		
20	200	0.45	0.80	0.85	0.85	0.95	0.95	0.90	A

Gr mm	g.t.s. mm	NRC	SAA
20	200	0.90	0.87

## Calidad del aire interior



Certificado / Sello	
Eurofins Indoor Air Comfort®	IAC
Francesa VOC	A
Finlandesa M1	•



## Circularidad



Mínimo contenido reciclado post-consumo	52%*
Reciclabilidad	Totalmente reciclable

\* Marco Access y accesorios excluidos

## Seguridad contra incendios



País	Fire standard	Clase
Europa	EN 13501-1	A2-s1,d0

Núcleo de lana clasificado como incombustible de acuerdo con EN ISO 1182. Consulte las exigencias seguridad contra incendios.



### Resistencia a la humedad

---

Clase C, humedad relativa 95% y 30°C, de acuerdo con EN 13964:2014



### Apariencia Visual

---

White Frost, la muestra de color NCS más aproximada S 0500-N, reflexión de la luz 85%. Brillo < 1.



### Limpieza

---

Posible limpieza diaria con un paño y aspirador. Permitida la limpieza semanal con un trapo húmedo.



### Accesibilidad

---

Los paneles son fácilmente desmontables. Profundidad mínima de desmontaje, según diagrama de instalación.



### Instalación

---

Instalado según diagrama de instalación, guías de instalación y detalles dwg. Para información referente a la profundidad mínima total del sistema, consulte el apartado de repercusión del sistema.



### Peso del sistema

---

El peso del sistema (incluyendo la perfilería) es, aproximadamente, 4 Kg/m<sup>2</sup>.



### Propiedades mecánicas

---

Consulte la tabla sobre Max. carga puntual y las exigencias de la capacidad de carga del soporte en : Propiedades Funcionales, Propiedades mecánicas.



### CE

---

Los sistemas de techo Ecophon disponen de marcado CE, de acuerdo con la legislación de armonización europea EN 13964:2014. Los productos de construcción con marcado CE están cubiertos por la declaración de Prestaciones (DdP) que permite a los clientes y usuarios comparar fácilmente el rendimiento de los productos disponibles en el mercado europeo.

## DIAGRAMA DE INSTALACIÓN (M63) PARA ECOPHON ACCESS C

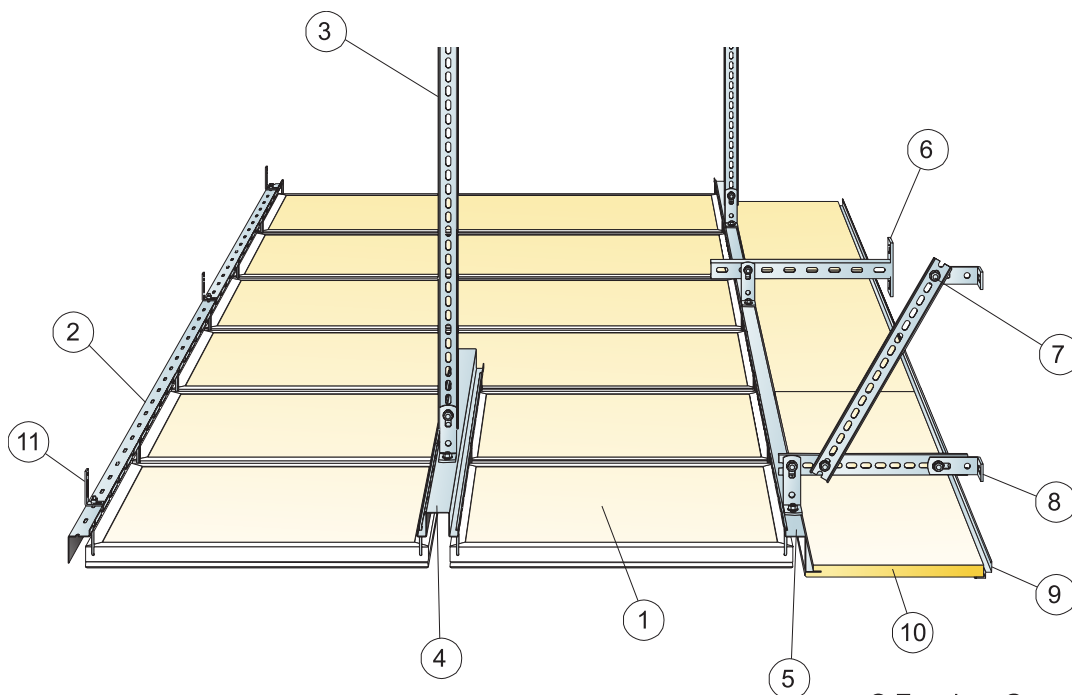

© Ecophon Group

### REPERCUSION M2 (EXCLUYENDO DESPERDICIOS)

	Formato, mm	
	2000x577	2000x1177
1 Access C	como se requiera	como se requiera
2 Perfil Universal Access	como se requiera	como se requiera
3 Barra p/descuelgue Access	como se requiera	como se requiera
4 Perfil perimetral doble Access	como se requiera	como se requiera
5 Perfil de Transición Access	como se requiera	como se requiera
6 Escuadra fijación a pared Access. Alt. Escuadra fijación a techo Access	como se requiera	como se requiera
7 Tornillo de instalación Access	como se requiera	como se requiera
8 Escuadra Access	como se requiera	como se requiera
9 Connect Perfil perimetral angular, fijado cada 300mm	como se requiera	como se requiera
10 Placa Access Frieze (para instalación consulte IG144)	como se requiera	como se requiera
11 Pletina de fijación Access	como se requiera	como se requiera
$\Delta$ Profundidad mínima total del sistema: 130 mm	-	-
$\delta$ Profundidad mínima para desmontaje: 90 mm	-	-

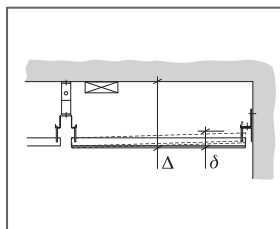

Ver cantidad especificada

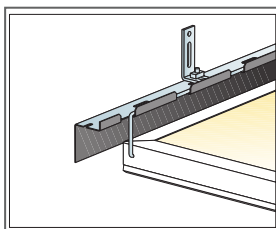

Remate con la pared

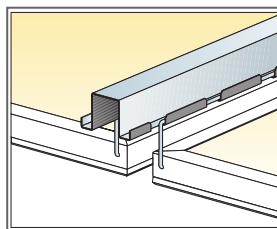

Perfil perimetral doble Access cuando hay más de una línea de placas

Formato, mm	Máxima carga dinámica [N]	Mínima capacidad de carga [N]
2000x577x37	60	220
2000x1177x37	30	220

Capacidad de carga



# Ecophon Access™ Frieze

Para aplicaciones en las que se necesita una transición continua entre el techo y la pared. Access Frieze se ha desarrollado para ser instalado junto con los paneles Ecophon Access™. Frieze enlaza con el paramento vertical sin ningún perfil perimetral visible. El canto biselado de las placas crea una estrecha junta entre placas. Los paneles no son desmontables.



Ecophon Head Office, Hylinge, Sweden

## RANGO DEL SISTEMA

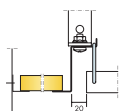

Formato, mm	2400x600
Fijación especial	•
Espesor (Gr)	20
Diagrama de instalación.	M114

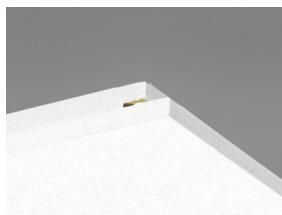

Remate Access frieze

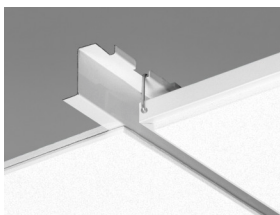

Sistema Access frieze

## Acústica



### Absorción de sonido:

Resultados de ensayo de absorción acústica según EN ISO 354. Clasificación conforme a EN ISO 11654, y evaluación de valores de Coeficiente de Reducción de Ruido (NRC) y Media de Absorción del Sonido (SAA) según ASTM C 423.

$\alpha_{pr}$  Coeficiente práctico de absorción de sonido

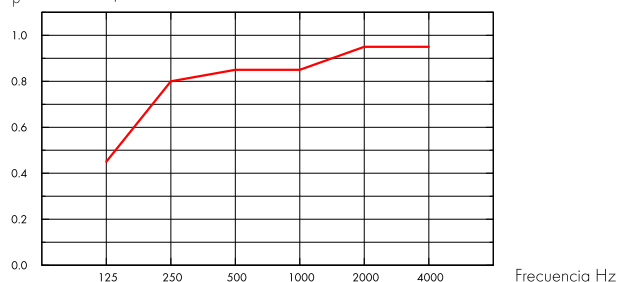

— Access Frieze 20 mm, 200 mm o.d.s.

o.d.s = g.t.s. = grosor total del sistema

Gr mm	g.t.s. mm	$\alpha_{pr}$ Coeficiente práctico de absorción de sonido						$\alpha_w$	Clase de absorción de sonido
		125 Hz	250 Hz	500 Hz	1000 Hz	2000 Hz	4000 Hz		
20	200	0.45	0.80	0.85	0.85	0.95	0.95	0.90	A

## Calidad del aire interior



Certificado / Sello	Blank
Eurofins Indoor Air Comfort®	IAC
Francesa VOC	A
Finlandesa M1	•



## Seguridad contra incendios



País	Fire standard	Clase
Europa	EN 13501-1	A2-s1,d0

Núcleo de lana clasificado como incombustible de acuerdo con EN ISO 1182. Consulte las exigencias seguridad contra incendios.

## Resistencia a la humedad



Clase A, humedad relativa 70% y 25°C, de acuerdo con EN 13964:2014

## Resistencia a la humedad



Clase C, humedad relativa 95% y 30°C, de acuerdo con EN 13964:2014

## Apariencia Visual



White Frost, la muestra de color NCS más aproximada S 0500-N, reflexión de la luz 85%. Brillo < 1.



## Limpieza

---

Posible limpieza diaria con un paño y aspirador. Permitida la limpieza semanal con un trapo húmedo.



## Accesibilidad

---

Las placas no son desmontables.



## Instalación

---

Instalado según diagrama de instalación, guías de instalación y detalles dwg. Para información referente a la profundidad mínima total del sistema, consulte el apartado de repercusión del sistema.



## Propiedades mecánicas

---

Consulte la tabla sobre Max. carga puntual y las exigencias de la capacidad de carga del soporte en : Propiedades Funcionales, Propiedades mecánicas.



## CE

---

Los sistemas de techo Ecophon disponen de marcado CE, de acuerdo con la legislación de armonización europea EN13964:2014. Los productos de construcción con marcado CE están cubiertos por la declaración de Prestaciones (DdP) que permite a los clientes y usuarios comparar fácilmente el rendimiento de los productos disponibles en el mercado europeo.

## DIAGRAMA DE INSTALACIÓN (M114) PARA ECOPHON ACCESS FRIEZE

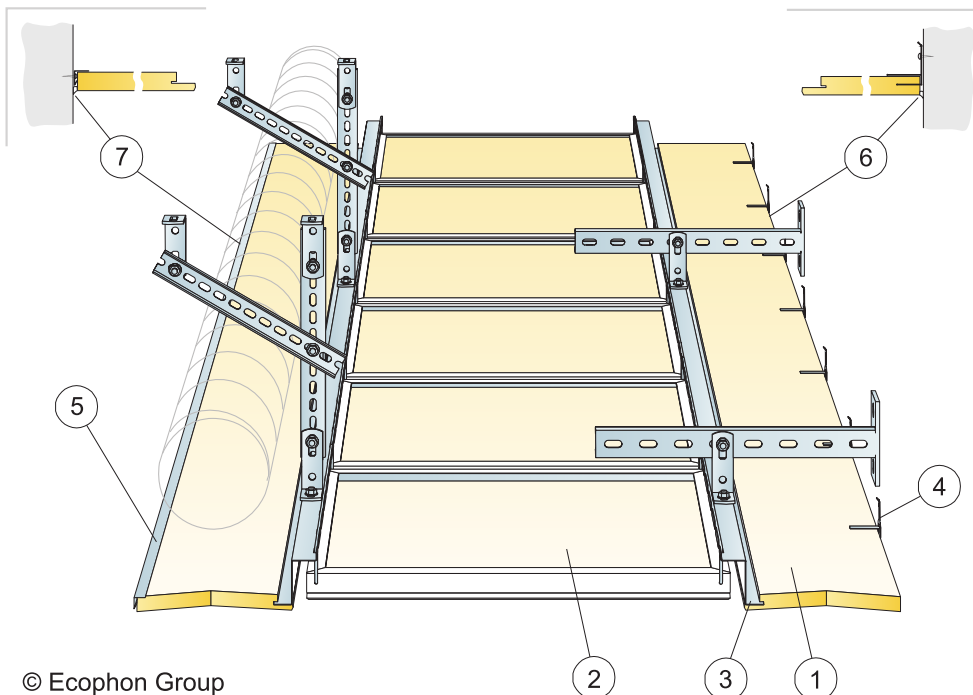

© Ecophon Group

REPERCUSION M2 (EXCLUYENDO DESPERDICIOS)

	<b>Formato, mm</b>
	<b>2400x600</b>
1 Access frieze	como se requiera
2 Panel Ecophon Access	como se requiera
3 Perfil de Transición Access	como se requiera
4 Connect Escuadra de remate Frieze, instalada a ejes cada máx.500 mm. Altura libre mínima sobre la placa 150 mm.	como se requiera
5 Connect Perfil perimetral Frieze trim, fijado cada 300mm. Altura libre mínima sobre la placa 0 mm.	como se requiera
6 Instalación del Connect Escuadra de remate Frieze con sellador acrílico (sellador no suministrado por Ecophon)	como se requiera
7 Instalación de Connect Perfil perimetral Frieze con sellador acrílico (sellador no suministrado por Ecophon)	como se requiera
$\Delta$ Profundidad mínima total del sistema: Consultar diagrama de instalación M60, M63 y M64	
$\delta$ Profundidad mínima para desmontaje: el sistema no es desmontable	
Access Frieze: puede ser dividido en dos partes , si el ancho es inferior a 300mm	

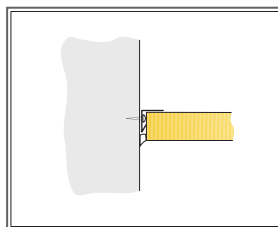
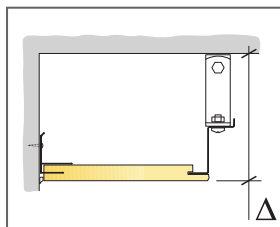

Fijación con Connect Perfil perimetral Frieze trim

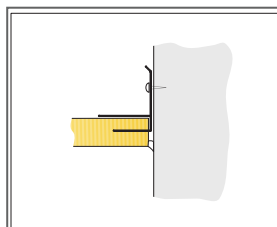

Fijación con Connect Escuadra de remate Frieze

Formato, mm	Máxima carga dinámica [N]	Mínima capacidad de carga [N]
2400x600x20	0	160

Capacidad de carga