

Ecophon Hygiene Clinic™ A

Ecophon Hygiene Clinic™ A ist ein höchstabsorbierendes Akustikdeckensystem für trockene Umgebungen. Die emissionsarmen Akustikdeckenplatten sorgen für eine hohe Raumluftqualität, sind gegenüber Schimmelbildung und Bakterienwachstum resistent und sind für die Reinigung mit Wasserstoffperoxid-Dampf geeignet. Die Kanten sind versiegelt.

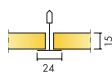

FORMATE



| | | |
|---------------|----------|----------|
| Abmessung, mm | 625x625 | 1250x625 |
| T24 | • | • |
| Stärke (d) | 15 | 15 |
| Montageskizze | M338 DIN | M338 DIN |

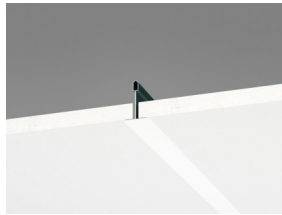

Abschnitt des Hygiene Clinic A Systems

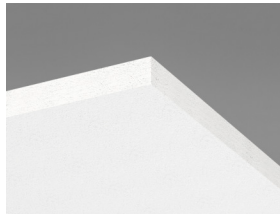

Hygiene Clinic A Akustikdeckenplatte



Hygiene Clinic A System

Akustik



Schallabsorption:

Die Testergebnisse wurden gemäß DIN EN ISO 354 ermittelt. Klassifikation gemäß DIN EN ISO 11654.

α_p , Praktischer Absorptionsgrad

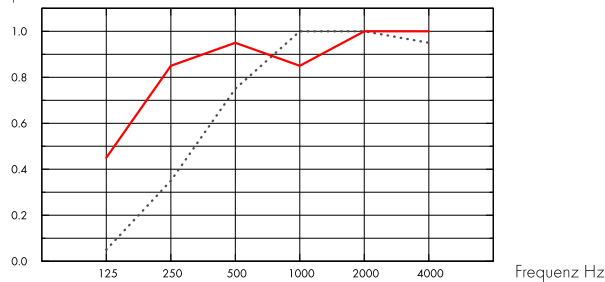

.... Hygiene Clinic A 15 mm, 50 mm o.d.s.
 — Hygiene Clinic A 15 mm, 200 mm o.d.s.
 o.d.s = tKh = totale Konstruktionshöhe

| d mm | tKh mm | α_p , Praktischer Absorptionsgrad | | | | | | α_w | Absorptionsklasse |
|---------|--------|--|--------|--------|---------|---------|---------|------------|-------------------|
| | | 125 Hz | 250 Hz | 500 Hz | 1000 Hz | 2000 Hz | 4000 Hz | | |
| 15 | 50 | 0.05 | 0.35 | 0.75 | 1.00 | 1.00 | 0.95 | 0.65 | C |
| 15 | 200 | 0.45 | 0.85 | 0.95 | 0.85 | 1.00 | 1.00 | 0.95 | A |

| d mm | tKh mm | NRC | SAA |
|---------|--------|------|------|
| 15 | 50 | 0.80 | 0.79 |
| 15 | 200 | 0.90 | 0.91 |

Raumluftqualität



| Zertifikat / Label | |
|-------------------------------|----------|
| Eurofins Innenraumluftkomfort | IAC Gold |
| Französisches VOC-Label | A+ |



Cradle to Cradle Certified®



Dieses Produkt ist Cradle to Cradle Certified® in der Zertifizierungsstufe Bronze (Standardversion 4.0).



Umweltsichere und gesunde Materialien



Dieses Produkt hat ein C2C Certified Material Health Certificate™ der Zertifizierungsstufe Silber (Standardversion 4.0) erhalten. Das C2C Certified Material Health Certificate™ basiert auf den Anforderungen für Umweltsichere und gesunde Materialien des Cradle-to-Cradle Certified Product Standards. Es bestätigt, dass die im Produkt verwendeten Chemikalien und Materialien so ausgewählt wurden, dass der Schutz der menschlichen Gesundheit und der Umwelt an erster Stelle steht.



Ökologischer Fußabdruck

| | kg CO ₂ equiv/m ² |
|------------------|---|
| Hygiene Clinic A | 2,55 |

Lebenszyklusstufen A1 bis C4 aus EPD, in Übereinstimmung mit ISO 14025 / EN 15804



Circularity

| | |
|---------------------------------------|------------------------|
| Minimaler Gehalt an recycelten Inhalt | 46% |
| Circularity | Vollständig recycelbar |



Das vollständige Recycling der Absorber erfolgt mittels unseres Rücknahmesystems „SoundCircularity“. Wir machen aus Ihren Abschnitten bzw. ganzen Platten wieder neue Glaswollprodukte.



Brandschutz

| Land | Fire standard | Klasse |
|--------|---------------|----------|
| Europa | EN 13501-1 | A2-s1,d0 |

Platten: Nicht brennbar nach DIN EN ISO 1182.



Feuchtigkeitsbeständigkeit

Klasse C, relative Luftfeuchtigkeit 95% und 30°C gemäß EN 13964:2014.



Visuelles Erscheinungsbild

White 500, ähnlich NCS 0500-N / RAL 9003, Lichtreflexionsgrad 84%.



Reinigung

| Standard/Methode | Frequency |
|--------------------------|-----------|
| Staubwischen | Täglich |
| Feuchtwischen | Täglich |
| Wasserstoffperoxid-Dampf | • |
| UV-C, BIFMA HCF 8.1-2019 | • |



Schimmel- und Bakterienbeständigkeit

| Standard/Methode | Klasse |
|---|---------------------------------------|
| ISO 846 :2019 Methode A (für Schimmelpilze) | 0 (kein Wachstum unter dem Mikroskop) |
| ISO 846 :2019 Methode C (für Bakterien) | 0 (kein Wachstum unter dem Mikroskop) |
| ASTM D3273-16 (für Schimmelpilze) | 10 (0% Wachstum auf der Oberfläche) |



Reinraumklassifizierung

| | Standard/Methode | Klasse |
|-------------|-------------------------|-----------|
| ISO 14644 | Reinraumklasse | ISO 4 |
| NF S 90-351 | Mikrobiologische Klasse | M1/area 4 |
| NF S 90-351 | Partikelemission | CP(0,5) 5 |



Demontierbarkeit

Die Platten sind demontierbar. Mindesthöhe siehe Montageskizze.



Montage

gemäß Montageskizze, Montageanleitung. Informationen zur minimalen totalen Konstruktionshöhe siehe Materialspezifikation.



Systemgewicht

| | kg/m ² |
|--|-------------------|
| Hygiene Clinic A | 1,3 |
| Hygiene Clinic A + Connect grid system | 2,3 |

Die Gewichtsangaben sind Richtwerte und können variieren.



Belastung

Zulässige Nutzlast, Tragkraft der Abhänger und Befestigungen siehe Montageskizze oder www.ecophon.de.



CE

Ecophon Deckensysteme sind CE-gekennzeichnet gemäß der europäischen einheitlichen Norm EN13964:2014. CE-gekennzeichnete Bauprodukte unterliegen einer Leistungserklärung (DoP), die es Kunden und Anwendern ermöglicht, die Leistung von auf dem europäischen Markt erhältlichen Produkten leicht zu vergleichen.

MONTAGESKIZZE (M338) FÜR ECOPHON HYGIENE CLINIC™ A

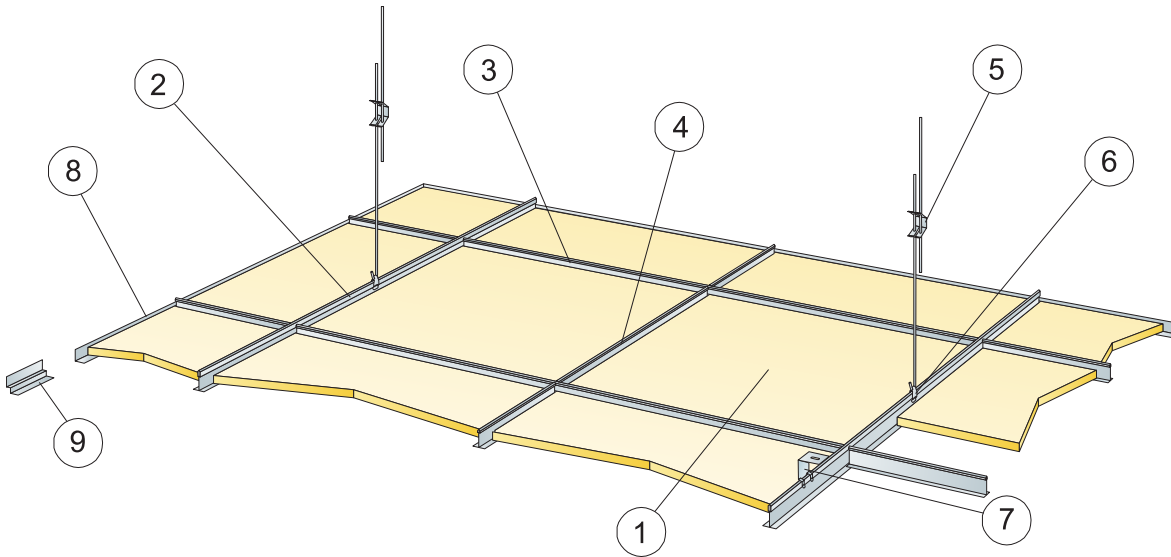

©Saint-Gobain Ecophon AB

MATERIALSPEZIFIKATION (OHNE VERSCHNITT)

| | Abmessung, mm | |
|---|---------------------|---------------------|
| | 625x625 | 1250x625 |
| 1 Hygiene Clinic A | 2,6/m ² | 1,3/m ² |
| 2 Connect T24 Hauptschiene, Achsmaß 1250 mm | 0,8m/m ² | 0,8m/m ² |
| 3 Connect T24 Querschiene, L=1250 mm, Achsmaß 625 mm | 1,6m/m ² | 1,6m/m ² |
| 4 Connect T24 Querschiene, L=625 mm | 0,8m/m ² | - |
| 5 Connect Schnellspannhänger, max. Befestigungsabstand 1250 mm (Maximalabstand von der Wand 600 mm) | 0,7/m ² | 0,7/m ² |
| 6 Connect Abhänge-Clip (nicht für Schwimmbadklima) | 0,7/m ² | 0,7/m ² |
| 7 Für Direktmontage: Connect Direktbefestigungsklammer, max. Befestigungsabstand 1200 mm | 0,7/m ² | 0,7/m ² |
| 8 Connect Wandwinkel, max. Befestigungsabstand 300 mm | nach Bedarf | nach Bedarf |
| 9 Connect Stufenwandwinkel, max. Befestigungsabstand 300 mm | nach Bedarf | nach Bedarf |
| Δ Min. totale Konstruktionshöhe: 100 mm mit Schnellspannhänger, 50 mm mit Direktbefestigungsklammer | - | - |
| δ Mindesthöhe für Demontierbarkeit: 120 mm | - | - |

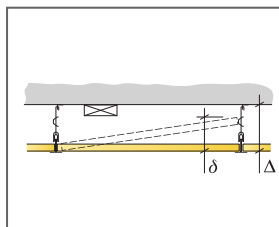

siehe Materialspezifikation

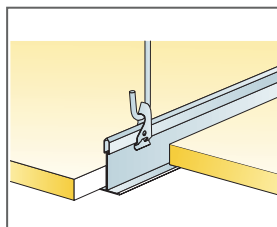

Abhängung mit Connect Schnellspannhänger und Connect Abhänge-Clip

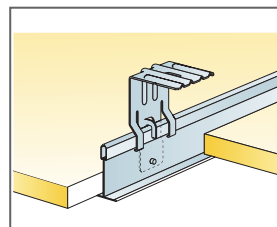

Abhängung mit Connect Direktbefestigungsklammer

| Abmessung, mm | Max. Nutzlast (N) | Mindesttragkraft (N) |
|---------------|-------------------|----------------------|
| 625x625x15 | 50 | 160 |
| 1250x625x15 | 50 | 160 |

Nutzlast/Tragkraft

Ecophon Hygiene Clinic™ E

Ecophon Hygiene Clinic™ E ist ein höchstabsorbierendes Akustikdeckensystem für trockene Umgebungen. Die emissionsarmen Akustikdeckenplatten sorgen für eine hohe Raumlufthqualität, sind gegenüber Schimmelbildung und Bakterienwachstum resistent und sind für die Reinigung mit Wasserstoffperoxid-Dampf geeignet. Die vertiefte Unterkonstruktion und die besondere Kantengestaltung sorgen für eine Decke mit Schatteneffekt, durch den jede Platte akzentuiert und



Centre de dialyse de Pau,

FORMATE

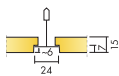

| Abmessung, mm | 600x600 | 625x625 | 1250x625 |
|---------------|---------|----------|----------|
| T24 | • | • | • |
| Stärke (d) | 15 | 15 | 15 |
| Montageskizze | M339 | M339 DIN | M339 DIN |



Hygiene Clinic E Akustikdeckenplatte

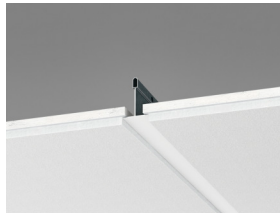

Abschnitt des Hygiene Clinic E Systems



Hygiene Clinic E System

Akustik



Schallabsorption:

Die Testergebnisse wurden gemäß DIN EN ISO 354 ermittelt.

Klassifikation gemäß DIN EN ISO 11654, Einzahlangaben für NRC (Noise Reduction Coefficient) und SAA (Sound Absorption Average) gemäß ASTM C 423.

α_p , Praktischer Absorptionsgrad

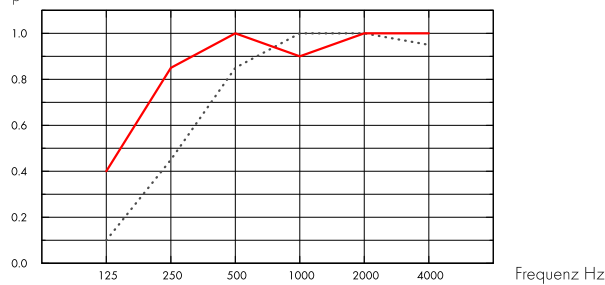

..... Hygiene Clinic E 15 mm, 60 mm o.d.s.
 — Hygiene Clinic E 15 mm, 200 mm o.d.s.
 o.d.s = tKh = totale Konstruktionshöhe

| d mm | tKh mm | α_p , Praktischer Absorptionsgrad | | | | | | α_w | Absorptionsklasse |
|---------|--------|--|--------|--------|---------|---------|---------|------------|-------------------|
| | | 125 Hz | 250 Hz | 500 Hz | 1000 Hz | 2000 Hz | 4000 Hz | | |
| 15 | 60 | 0.10 | 0.45 | 0.85 | 1.00 | 1.00 | 0.95 | 0.75 | C |
| 15 | 200 | 0.40 | 0.85 | 1.00 | 0.90 | 1.00 | 1.00 | 1.00 | A |



Raumluftqualität

Zertifikat / Label

Eurofins Innenraumluftkomfort

IAC Gold

Französisches VOC-Label

A+



Cradle to Cradle Certified®



Dieses Produkt ist Cradle to Cradle Certified® in der Zertifizierungsstufe Bronze (Standardversion 4.0).



Umweltsichere und gesunde Materialien



Dieses Produkt hat ein C2C Certified Material Health Certificate™ der Zertifizierungsstufe Silber (Standardversion 4.0) erhalten. Das C2C Certified Material Health Certificate™ basiert auf den Anforderungen für Umweltsichere und gesunde Materialien des Cradle-to-Cradle Certified Product Standards. Es bestätigt, dass die im Produkt verwendeten Chemikalien und Materialien so ausgewählt wurden, dass der Schutz der menschlichen Gesundheit und der Umwelt an erster Stelle steht.



Ökologischer Fußabdruck

| | kg CO ₂ equiv/m ² |
|------------------|---|
| Hygiene Clinic E | 2,19 |

Lebenszyklusstufen A1 bis C4 aus EPD, in Übereinstimmung mit ISO 14025 / EN 15804



Circularity

| | |
|---------------------------------------|------------------------|
| Minimaler Gehalt an recycelten Inhalt | 45% |
| Circularity | Vollständig recycelbar |

Das vollständige Recycling der Absorber erfolgt mittels unseres Rücknahmesystems „SoundCircularity“. Wir machen aus Ihren Abschnitten bzw. ganzen Platten wieder neue Glaswollprodukte.

SoundCircularity



Brandschutz

| Land | Fire standard | Klasse |
|--------|---------------|----------|
| Europa | EN 13501-1 | A2-s1,d0 |

Platten: Nicht brennbar nach DIN EN ISO 1182.



Feuchtigkeitsbeständigkeit

Klasse C, relative Luftfeuchtigkeit 95% und 30°C gemäß EN 13964:2014.



Visuelles Erscheinungsbild

White 500, ähnlich NCS 0500-N / RAL 9003, Lichtreflexionsgrad 84%.



Reinigung

| Standard/Methode | Frequency |
|--------------------------|-----------|
| Staubwischen | Täglich |
| Feuchtwischen | Täglich |
| Wasserstoffperoxid-Dampf | • |
| UV-C, BIFMA HCF 8.1-2019 | • |



Schimmel- und Bakterienbeständigkeit

| Standard/Methode | Klasse |
|---|---------------------------------------|
| ISO 846 :2019 Methode A (für Schimmelpilze) | 0 (kein Wachstum unter dem Mikroskop) |
| ISO 846 :2019 Methode C (für Bakterien) | 0 (kein Wachstum unter dem Mikroskop) |
| ASTM D3273-16 (für Schimmelpilze) | 10 (0% Wachstum auf der Oberfläche) |



Reinraumklassifizierung

| | Standard/Methode | Klasse |
|-------------|-------------------------|-----------|
| ISO 14644 | Reinraumklasse | ISO 4 |
| NF S 90-351 | Mikrobiologische Klasse | M1/area 4 |
| NF S 90-351 | Partikelemission | CP(0,5) 5 |



Demontierbarkeit

Die Platten sind demontierbar. Mindesthöhe siehe Montageskizze.



Montage

gemäß Montageskizze, Montageanleitung. Informationen zur minimalen totalen Konstruktionshöhe siehe Materialspezifikation.



Systemgewicht

| | kg/m ² |
|--|-------------------|
| Hygiene Clinic E | 1,3 |
| Hygiene Clinic E + Connect grid system | 2,3 |

Die Gewichtsangaben sind Richtwerte und können variieren.



Belastung

Zulässige Nutzlast, Tragkraft der Abhänger und Befestigungen siehe Montageskizze oder www.ecophon.de.



CE

Ecophon Deckensysteme sind CE-gekennzeichnet gemäß der europäischen einheitlichen Norm EN13964:2014. CE-gekennzeichnete Bauprodukte unterliegen einer Leistungserklärung (DoP), die es Kunden und Anwendern ermöglicht, die Leistung von auf dem europäischen Markt erhältlichen Produkten leicht zu vergleichen.

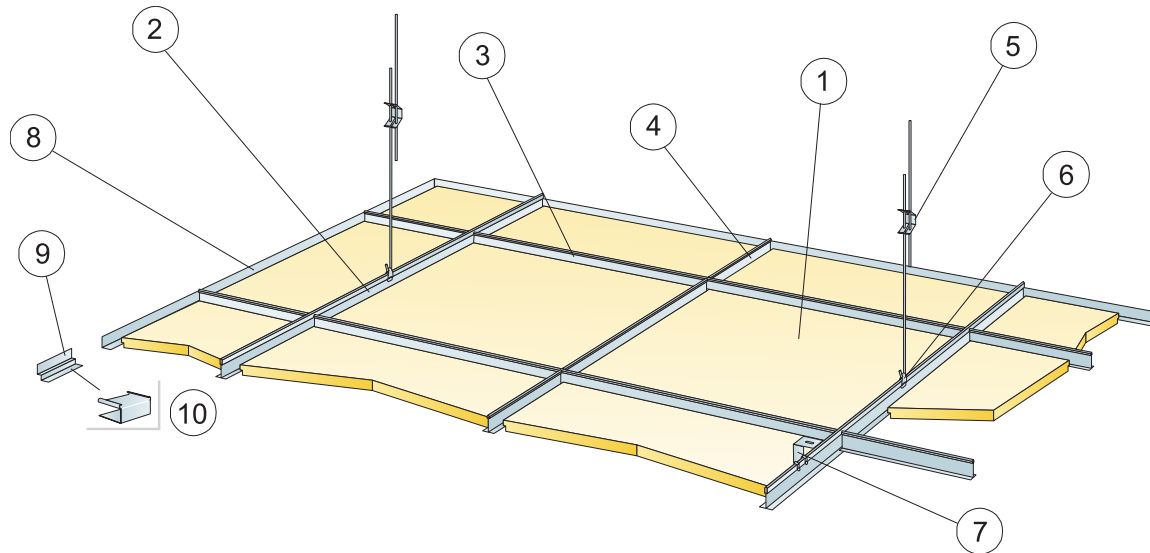

© Saint-Gobain Ecophon AB

MATERIALSPEZIFIKATION (OHNE VERSCHNITT)

| | | Abmessung, mm |
|---|---|----------------------|
| | | 600x600 |
| 1 | Hygiene Clinic E | 2,8/m ² |
| 2 | Connect T24 Hauptschiene, Achsmaß 1200 mm | 0,9m/m ² |
| 3 | Connect T24 Querschiene, L=1200 mm, max. Befestigungsabstand 600 mm | 1,7m/m ² |
| 4 | Connect Querschiene, L=600 mm | 0,9m/m ² |
| 5 | Connect Schnellspannhänger, max. Befestigungsabstand 1200 mm (Maximalabstand von der Wand 600 mm) | 0,7/m ² |
| 6 | Connect Abhänge-Clip (nicht für Schwimmbadklima) | 0,7/m ² |
| 7 | Für Direktmontage: Connect Direktbefestigungsklammer, max. Befestigungsabstand 1200 mm | 0,7/m ² |
| 8 | Connect Wandwinkel, max. Befestigungsabstand 300 mm | nach Bedarf |
| 9 | Connect Stufenwandwinkel, max. Befestigungsabstand 300 mm | nach Bedarf |
| 10 | Connect Aufstecksattel für Kante E (für Stufenwandwinkel) | nach Bedarf |
| Δ Min. totale Konstruktionshöhe: 110 mm mit Schnellspannhänger, 60 mm mit Direktbefestigungsklammer | | - |
| Mindesthöhe für Demontierbarkeit: T15: 110 mm, T24: 90 mm | | - |

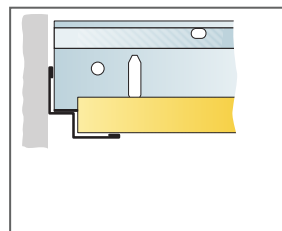
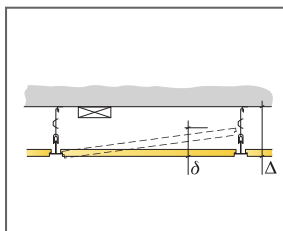

Gerade Schnittkante mit Stufenwandwinkel, Akustikdeckenplatte aufliegend

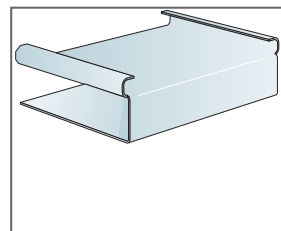

Connect Aufstecksattel Kante E

| Abmessung, mm | Max. Nutzlast [N] | Mindesttragkraft [N] |
|---------------|-------------------|----------------------|
| 600x600x15 | 50 | 160 |

Nutzlast/Tragkraft

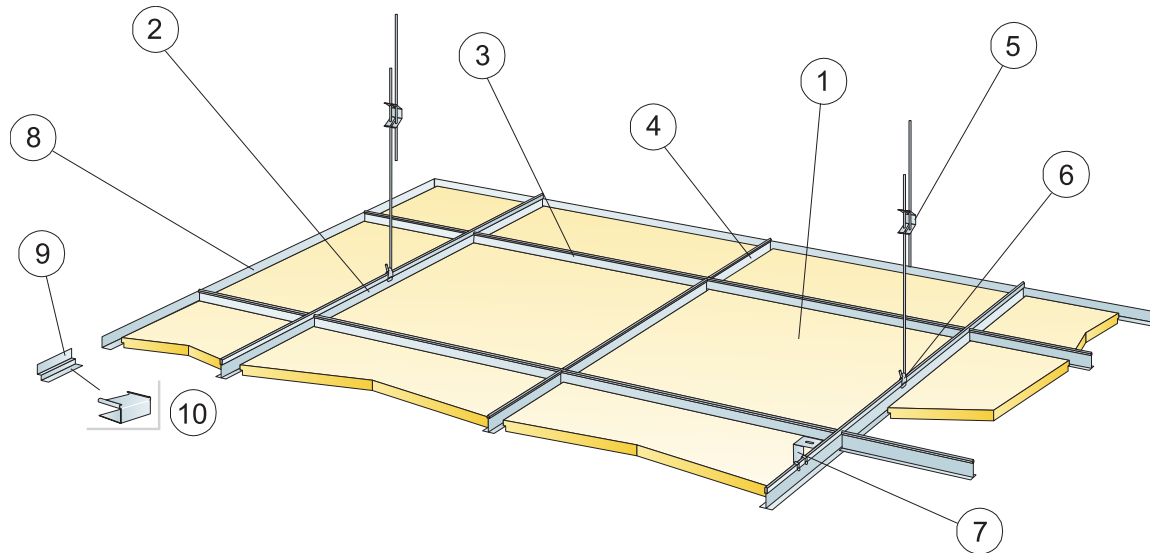

© Saint-Gobain Ecophon AB

MATERIALSPEZIFIKATION (OHNE VERSCHNITT)

| | Abmessung, mm | |
|---|---------------------|---------------------|
| | 625x625 | 1250x625 |
| 1 Hygiene Clinic E | 2,6/m ² | 1,3/m ² |
| 2 Connect T24 Hauptschiene, Achsmaß 1250 mm | 0,8m/m ² | 0,8m/m ² |
| 3 Connect T24 Querschiene, L=1250 mm, Achsmaß 625 mm | 1,6m/m ² | 1,6m/m ² |
| 4 Connect T24 Querschiene, L=625 mm | 0,8m/m ² | - |
| 5 Connect Schnellspannhänger, max. Befestigungsabstand 1250 mm (Maximalabstand von der Wand 600 mm) | 0,7/m ² | 0,7/m ² |
| 6 Connect Abhänge-Clip (nicht für Schwimmbadklima) | 0,7/m ² | 0,7/m ² |
| 7 Für Direktmontage: Connect Direktbefestigungsklammer, max. Befestigungsabstand 1200 mm | 0,7/m ² | 0,7/m ² |
| 8 Connect Wandwinkel, max. Befestigungsabstand 300 mm | nach Bedarf | nach Bedarf |
| 9 Connect Stufenwandwinkel, max. Befestigungsabstand 300 mm | nach Bedarf | nach Bedarf |
| 10 Connect Aufsteckssockel für Kante E (für Stufenwandwinkel) | nach Bedarf | nach Bedarf |
| Δ Min. totale Konstruktionshöhe: 110 mm mit Schnellspannhänger, 60 mm mit Direktbefestigungsklammer | - | - |
| Mindesthöhe für Demontierbarkeit: 90 mm | - | - |

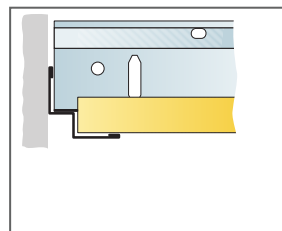
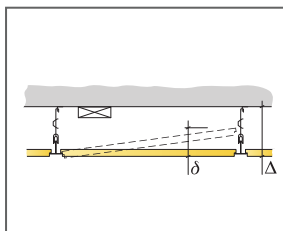

Gerade Schnittkante mit Stufenwandwinkel, Akustikdeckenplatte aufliegend

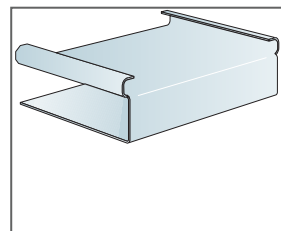

Connect Aufsteckssockel Kante E

| Abmessung, mm | Max. Nutzlast [N] | Mindestragkraft [N] |
|---------------|-------------------|---------------------|
| 625x625x15 | 50 | 160 |
| 1250x625x15 | 50 | 160 |

Nutzlast/Tragkraft

Ecophon Hygiene Meditec™

A

Ecophon Hygiene Meditec™ A ist ein höchstabsorbierendes Akustikdeckensystem für trockene Umgebungen, die einer regelmäßigen Reinigung und/ oder Desinfektion bedürfen. Die Oberfläche kann mit herkömmlichen Reinigungs- und/oder Desinfektionsmitteln gereinigt werden. Die emissionsarmen Akustikdeckenplatten sorgen für eine



FORMATE

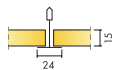

| | | | |
|---------------|---------|----------|----------|
| Abmessung, mm | 600x600 | 625x625 | 1200x600 |
| T24 | • | • | • |
| Stärke (d) | 15 | 15 | 15 |
| Montageskizze | M255 | M255 DIN | M255 |

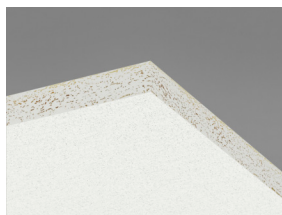

Hygiene Meditec A C1
Akustikdeckenplatte



Abschnitt des Hygiene Meditec A C1
Systems mit Connect Universal-Clip

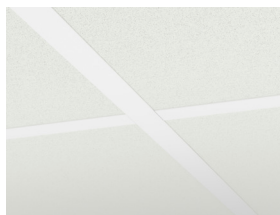

Hygiene Meditec A C1 System

Akustik



Schallabsorption:

Die Testergebnisse wurden gemäß DIN EN ISO 354 ermittelt. Klassifikation gemäß DIN EN ISO 11654.

α_p , Praktischer Absorptionsgrad

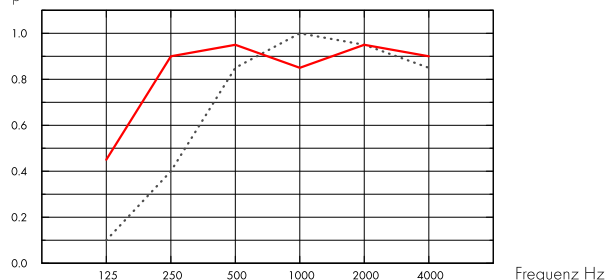

... Hygiene Meditec A 15 mm, 50 mm o.d.s.

— Hygiene Meditec A 15 mm, 200 mm o.d.s.

o.d.s. = tKh = totale Konstruktionshöhe

| d mm | tKh mm | α_p , Praktischer Absorptionsgrad | | | | | | α_w | Absorptionsklasse |
|---------|--------|--|--------|--------|---------|---------|---------|------------|-------------------|
| | | 125 Hz | 250 Hz | 500 Hz | 1000 Hz | 2000 Hz | 4000 Hz | | |
| 15 | 50 | 0.10 | 0.40 | 0.85 | 1.00 | 0.95 | 0.85 | 0.70 | C |
| 15 | 200 | 0.45 | 0.90 | 0.95 | 0.85 | 0.95 | 0.90 | 0.95 | A |

| d mm | tKh mm | NRC | SAA |
|---------|--------|------|------|
| 15 | 50 | 0.80 | 0.83 |
| 15 | 400 | 0.85 | 0.89 |

Raumluftqualität



Zertifikat / Label

Eurofins Innenraumluftkomfort

IAC Gold

Französisches VOC-Label

A+



Cradle to Cradle Certified®



Dieses Produkt ist Cradle to Cradle Certified® in der Zertifizierungsstufe Bronze (Standardversion 4.0).



Umweltsichere und gesunde Materialien



Dieses Produkt hat ein C2C Certified Material Health Certificate™ der Zertifizierungsstufe Silber (Standardversion 4.0) erhalten. Das C2C Certified Material Health Certificate™ basiert auf den Anforderungen für Umweltsichere und gesunde Materialien des Cradle-to-Cradle Certified Product Standards. Es bestätigt, dass die im Produkt verwendeten Chemikalien und Materialien so ausgewählt wurden, dass der Schutz der menschlichen Gesundheit und der Umwelt an erster Stelle steht.



Ökologischer Fußabdruck

| | kg CO ₂ equiv/m ² | Lebenszyklusstufen A1 bis C4 aus EPD, in Übereinstimmung mit ISO 14025 / EN 15804 |
|-------------------|---|---|
| Hygiene Meditec A | 2,71 | |



Circularity

| | |
|---------------------------------------|------------------------|
| Minimaler Gehalt an recycelten Inhalt | 44% |
| Circularity | Vollständig recycelbar |



Das vollständige Recycling der Absorber erfolgt mittels unseres Rücknahmesystems „SoundCircularity“. Wir machen aus Ihren Abschnitten bzw. ganzen Platten wieder neue Glaswollprodukte.



Brandschutz

| Land | Fire standard | Klasse | Platten: Nicht brennbar nach DIN EN ISO 1182. |
|--------|---------------|----------|---|
| Europa | EN 13501-1 | A2-s1,d0 | |



Feuchtigkeitsbeständigkeit

Klasse C, relative Luftfeuchtigkeit 95% und 30°C gemäß EN 13964:2014.



Visuelles Erscheinungsbild

Weiß 500, ähnlich NCS S 0500-N / RAL 9003, Lichtreflexionsgrad 84%.



Reinigung

| Standard/Methode | Frequency |
|--------------------------|-----------|
| Staubwischen | Täglich |
| Feuchtwischen | Täglich |
| Dampfreinigung | 1/Jahr |
| Wasserstoffperoxid-Dampf | • |



Abriebbeständigkeit

Getestet gemäß ISO 11998, hält 200 Scheuerzyklens stand.



Reinigungsbeständigkeit/Desinfektion

| Chemikalie | Aktive Substanz | Konzentration |
|-------------|--|---------------|
| Etanol | Ethanol | 70% |
| Chlorine | Natriumhypochlorit-Lösung (5%) | 2,5% |
| Virkon S | Dikaliumperoxodisulfat; Sulfaminsäure (10g/1 L H ₂ O) | 1% |
| Isopropanol | Isopropylalkohol | 70% |

Getestet gemäß ISO 11998 und hält den folgenden Reinigungs- und Desinfektionsmitteln stand.



Schimmel- und Bakterienbeständigkeit

| Standard/Methode | Klasse |
|---|---------------------------------------|
| ISO 846 :2019 Methode C (für Bakterien) | 0 (Kein Wachstum unter dem Mikroskop) |
| ASTM D3273-16 (für Schimmelpilze) | 10 (0% Wachstum auf der Oberfläche) |



Reinraumklassifizierung

| | Standard/Methode | Klasse |
|-------------|-------------------------|-----------|
| ISO 14644 | Reinraumklasse | ISO 4 |
| NF S 90-351 | Mikrobiologische Klasse | M1/area 4 |
| NF S 90-351 | Partikelemission | CP(0,5) 5 |



Demontierbarkeit

Die Platten sind demontierbar. Mindesthöhe siehe Montageskizze. Die Clips ermöglichen eine Reinigung im eingebauten Zustand. Die Hygiene Inspektionsluke ermöglicht den Zugang zum Deckenhohlraum.



Montage

Montage gemäß Montageskizze, Montageanleitung sowie Zeichnungen und Details. Versiegelung der Anschnittplatten mittels Connect Kantenfarbe. Abdichten von Durchführungen mittels geeigneter Fugendichtungsmasse.



Belastung

Zulässige Nutzlast, Tragkraft der Abhänger und Befestigungen siehe Montageskizze oder www.ecophon.de.



Systemgewicht

| | kg/m ² |
|---|-------------------|
| Hygiene Meditec A | 1,3 |
| Hygiene Meditec A + Connect grid system | 2,3 |

Die Gewichtsangaben sind Richtwerte und können variieren.



CE

Ecophon Deckensysteme sind CE-gekennzeichnet gemäß der europäischen einheitlichen Norm EN13964:2014. CE-gekennzeichnete Bauprodukte unterliegen einer Leistungserklärung (DoP), die es Kunden und Anwendern ermöglicht, die Leistung von auf dem europäischen Markt erhältlichen Produkten leicht zu vergleichen.

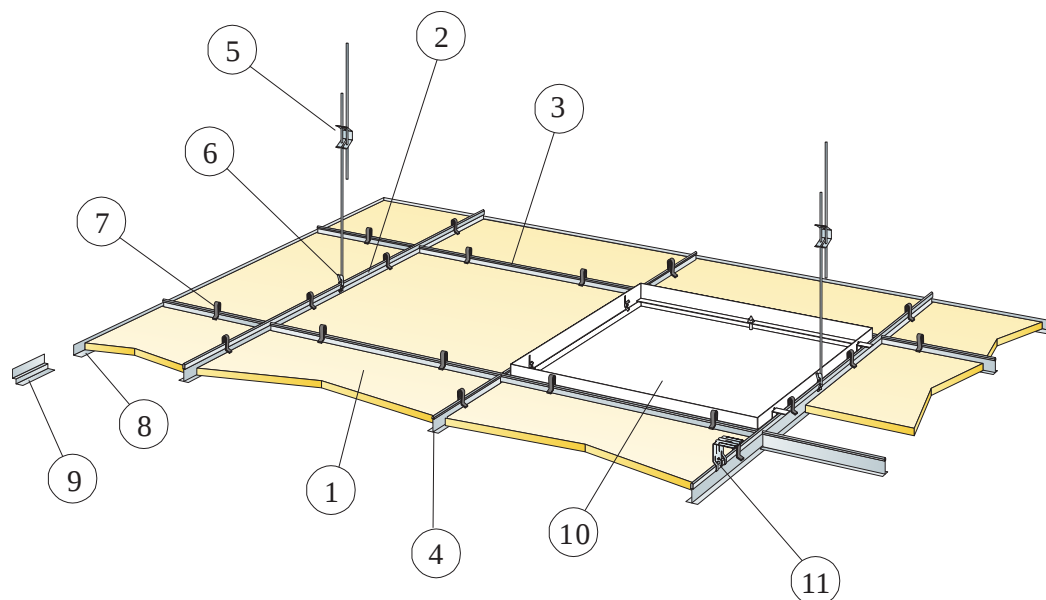

© Saint-Gobain Ecophon AB

MATERIALSPEZIFIKATION (OHNE VERSCHNITT)

| | Abmessung, mm | |
|--|---------------------|---------------------|
| | 600x600 | 1200x600 |
| 1 Hygiene Meditec A | 2,8/m ² | 1,4/m ² |
| 2 Connect T24 Hauptschiene, Achsmaß 1200 mm | 0,9m/m ² | 0,9m/m ² |
| 3 Connect T24 Querschiene, L=1200 mm, max. Befestigungsabstand 600 mm | 1,7m/m ² | 1,7m/m ² |
| 4 Connect Querschiene, L=600 mm | 0,9m/m ² | - |
| 5 Connect Schnellspannhänger, max. Befestigungsabstand 1200 mm (Maximalabstand von der Wand 600 mm) | 0,7/m ² | 0,7/m ² |
| 6 Connect Abhänge-Clip (nicht für Schwimmbadklima) | 0,7/m ² | 0,7/m ² |
| 7 Connect Universal-Clip | 11/m ² | 7/m ² |
| 8 Connect Wandwinkel, max. Befestigungsabstand 300 mm | nach Bedarf | nach Bedarf |
| 9 Connect Stufenwandwinkel, max. Befestigungsabstand 300 mm | nach Bedarf | nach Bedarf |
| 10 Connect Inspektionsluke | nach Bedarf | nach Bedarf |
| 11 Für Direktmontage: Connect Direktbefestigungsklammer, max. Befestigungsabstand 1200 mm | 0,7/m ² | 0,7/m ² |
| Δ Min. totale Konstruktionshöhe: 150 mm mit Schnellspannhänger und Universal-Clip, 50 mm mit Direktbefestigungsklammer (ohne Universal-Clip) | - | - |
| Mindesthöhe für Demontierbarkeit: 150 mm mit Universal-Clip, 100 mm ohne Universal-Clip | - | - |

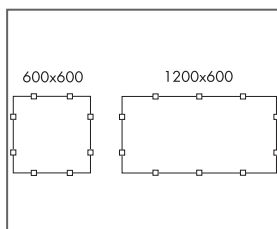
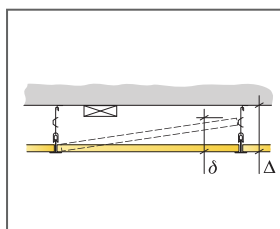

Anordnung der Clips

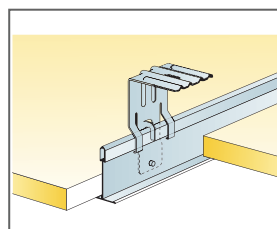

Abhängung mit Connect Direktbefestigungsklammer

| Abmessung, mm | Max. Nutzlast (N) | Mindesttragkraft (N) |
|---------------|-------------------|----------------------|
| 600x600x15 | 50 | 160 |
| 1200x600x15 | 50 | 160 |

Nutzlast/Tragkraft

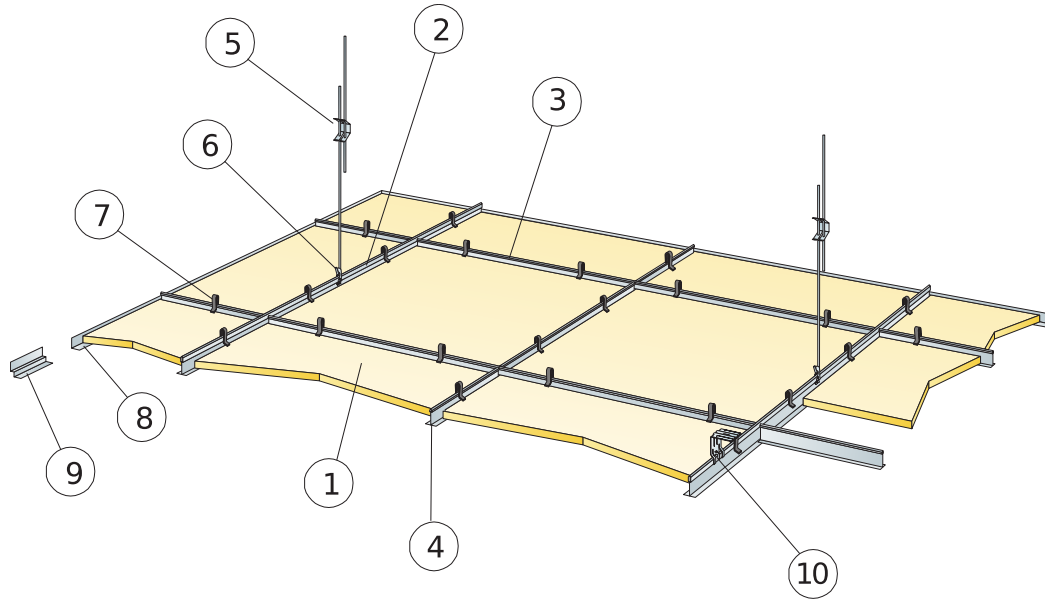

© Ecophon Group

MATERIALSPEZIFIKATION (OHNE VERSCHNITT)

| | Abmessung, mm |
|--|----------------------|
| | 625x625 |
| 1 Hygiene Meditec A | 2,6/m ² |
| 2 Connect T24 oder T15 Hauptschiene, Achsmaß 1250 mm | 0,8m/m ² |
| 3 Connect T24 oder T15 Querschiene, L=1250 mm, Achsmaß 625 mm | 1,6m/m ² |
| 4 Connect T24 oder T15 Querschiene, L=625 mm | 0,8m/m ² |
| 5 Connect Schnellspannabhänger, max. Befestigungsabstand 1250 mm (Maximalabstand von der Wand 600 mm) | 0,7/m ² |
| 6 Connect Abhänge-Clip (nicht für Schwimmbadklima) | 0,7/m ² |
| 7 Connect Universal-Clip | 10/m ² |
| 8 Connect Wandwinkel, max. Befestigungsabstand 300 mm | nach Bedarf |
| 9 Connect Stufenwandwinkel, max. Befestigungsabstand 300 mm | nach Bedarf |
| 10 Zur Direktmontage (ohne Universal-Clip): Connect Direktbefestigungsklammer, max. Befestigungsabstand 1200 mm. | 0,7/m ² |
| Δ Min. totale Konstruktionshöhe: 150 mm mit Schnellspannabhänger und Universal-Clip, 50 mm mit Direktbefestigungsklammer (ohne Universal-Clip) | - |
| Mindesthöhe für Demontierbarkeit: 150 mm mit Universal-Clip, 100 mm ohne Universal-Clip | - |

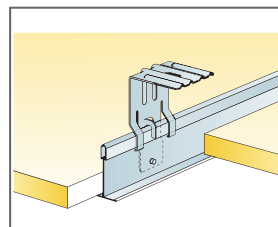
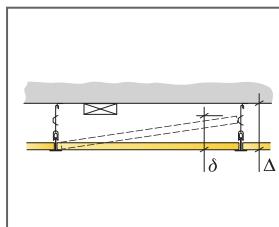

Abhängung mit Connect Direktbefestigungsklammer

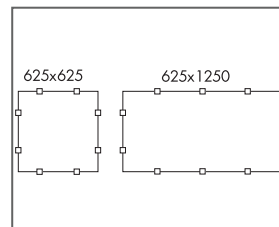

Anordnung der Clips

| Abmessung, mm | Max. Nutzlast [N] | Mindesttragkraft [N] |
|---------------|-------------------|----------------------|
| 625x625x15 | 50 | 160 |

Nutzlast/Tragkraft

Ecophon Hygiene Meditec™ E

Ecophon Hygiene Meditec™ E ist eine abgehängte Akustikdecke mit vertiefter Unterkonstruktion. Die besondere Kantengestaltung sorgt für eine Decke mit Schatteneffekt, durch den jede Platte akzentuiert und gleichzeitig die Unterkonstruktion partiell verdeckt wird. Sie ist ein höchstabsorbierendes Akustikdeckensystem für trockene Umgebungen, die einer regelmäßigen Reinigung und/ oder Desinfektion bedürfen.

Die emissionsarmen Akustikdeckenplatten sorgen für



FORMATE

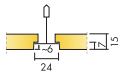

| | | |
|---------------|---------|----------|
| Abmessung, mm | 600x600 | 1200x600 |
| T24 | • | • |
| Stärke (d) | 15 | 15 |
| Montageskizze | M256 | M256 |



Akustik



Schallabsorption:

Die Testergebnisse wurden gemäß DIN EN ISO 354 ermittelt. Klassifikation gemäß DIN EN ISO 11654.

α_p , Praktischer Absorptionsgrad

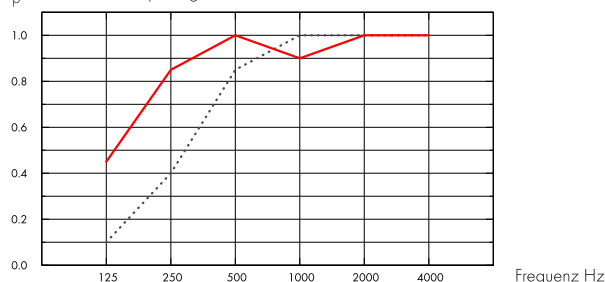

···· Hygiene Meditec E 15 mm, 60 mm o.d.s.
 — Hygiene Meditec E 15 mm, 200 mm o.d.s.
 o.d.s. = tKh = totale Konstruktionshöhe

| d mm | tKh mm | α_p , Praktischer Absorptionsgrad | | | | | | α_w | Absorptionsklasse |
|---------|--------|--|--------|--------|---------|---------|---------|------------|-------------------|
| | | 125 Hz | 250 Hz | 500 Hz | 1000 Hz | 2000 Hz | 4000 Hz | | |
| 15 | 60 | 0.10 | 0.40 | 0.85 | 1.00 | 1.00 | 1.00 | 0.70 | C |
| 15 | 200 | 0.45 | 0.85 | 1.00 | 0.90 | 1.00 | 1.00 | 1.00 | A |

| d mm | tKh mm | NRC | SAA |
|---------|--------|------|------|
| 15 | 60 | 0.90 | 0.87 |
| 15 | 400 | 0.85 | 0.89 |

Raumluftqualität



Zertifikat / Label

Eurofins Innenraumluftkomfort

IAC Gold

Französisches VOC-Label

A+



Cradle to Cradle Certified®



Dieses Produkt ist Cradle to Cradle Certified® in der Zertifizierungsstufe Bronze (Standardversion 4.0).



Umweltsichere und gesunde Materialien



Dieses Produkt hat ein C2C Certified Material Health Certificate™ der Zertifizierungsstufe Silber (Standardversion 4.0) erhalten. Das C2C Certified Material Health Certificate™ basiert auf den Anforderungen für Umweltsichere und gesunde Materialien des Cradle-to-Cradle Certified Product Standards. Es bestätigt, dass die im Produkt verwendeten Chemikalien und Materialien so ausgewählt wurden, dass der Schutz der menschlichen Gesundheit und der Umwelt an erster Stelle steht.



Ökologischer Fußabdruck

| | kg CO ₂ equiv/m ² |
|-------------------|---|
| Hygiene Meditec E | 2,37 |

Lebenszyklusstufen A1 bis C4 aus EPD, in Übereinstimmung mit ISO 14025 / EN 15804



Circularity

| | |
|---------------------------------------|------------------------|
| Minimaler Gehalt an recycelten Inhalt | 43% |
| Circularity | Vollständig recycelbar |

Das vollständige Recycling der Absorber erfolgt mittels unseres Rücknahmesystems „SoundCircularity“. Wir machen aus Ihren Abschnitten bzw. ganzen Platten wieder neue Glaswollprodukte.

SoundCircularity



Brandschutz

| Land | Fire standard | Klasse |
|--------|---------------|----------|
| Europa | EN 13501-1 | A2-s1,d0 |

Platten: Nicht brennbar nach DIN EN ISO 1182.



Feuchtigkeitsbeständigkeit

Klasse C, relative Luftfeuchtigkeit 95% und 30°C gemäß EN 13964:2014.



Visuelles Erscheinungsbild

Weiß 500, ähnlich NCS S 0500-N / RAL 9003, Lichtreflexionsgrad 84%.



Reinigung

| Standard/Methode | Frequency |
|--------------------------|-----------|
| Staubwischen | Täglich |
| Feuchtwischen | Täglich |
| Dampfreinigung | 1/Jahr |
| Wasserstoffperoxid-Dampf | • |



Abriebbeständigkeit

Getestet gemäß ISO 11998, hält 200 Scheuerzyklens stand.



Reinigungsbeständigkeit/Desinfektion

| Chemikalie | Aktive Substanz | Konzentration |
|-------------|--|---------------|
| Etanol | Ethanol | 70% |
| Chlorine | Natriumhypochlorit-Lösung (5%) | 2,5% |
| Virkon S | Dikaliumperoxodisulfat; Sulfaminsäure (10g/1 L H ₂ O) | 1% |
| Isopropanol | Isopropylalkohol | 70% |

Getestet gemäß ISO 11998 und hält den folgenden Reinigungs- und Desinfektionsmitteln stand.



Schimmel- und Bakterienbeständigkeit

| Standard/Methode | Klasse |
|---|---------------------------------------|
| ISO 846 :2019 Methode C (für Bakterien) | 0 (Kein Wachstum unter dem Mikroskop) |
| ASTM D3273-16 (für Schimmelpilze) | 10 (0% Wachstum auf der Oberfläche) |



Reinraumklassifizierung

| Standard/Methode | Klasse |
|------------------|-----------------------------------|
| ISO 14644 | Reinraumklasse ISO 4 |
| NF S 90-351 | Mikrobiologische Klasse M1/area 4 |
| NF S 90-351 | Partikelemission CP(0,5) 5 |



Demontierbarkeit

Die Platten sind demontierbar. Mindesthöhe siehe Montageskizze. Die Clips ermöglichen eine Reinigung im eingebauten Zustand. Die Hygiene Inspektionsluke ermöglicht den Zugang zum Deckenhohlraum.



Montage

Montage gemäß Montageskizze, Montageanleitung sowie Zeichnungen und Details. Versiegelung der Anschnittplatten mittels Connect Kantenfarbe. Abdichten von Durchführungen mittels geeigneter Fugendichtungsmasse.



Systemgewicht

| | kg/m ² |
|---|-------------------|
| Hygiene Meditec E | 1,4 |
| Hygiene Meditec E + Connect grid system | 2,4 |

Die Gewichtsangaben sind Richtwerte und können variieren.



Belastung

Zulässige Nutzlast, Tragkraft der Abhänger und Befestigungen siehe Montageskizze oder www.ecophon.de.



CE

Ecophon Deckensysteme sind CE-gekennzeichnet gemäß der europäischen einheitlichen Norm EN13964:2014. CE-gekennzeichnete Bauprodukte unterliegen einer Leistungserklärung (DoP), die es Kunden und Anwendern ermöglicht, die Leistung von auf dem europäischen Markt erhältlichen Produkten leicht zu vergleichen.

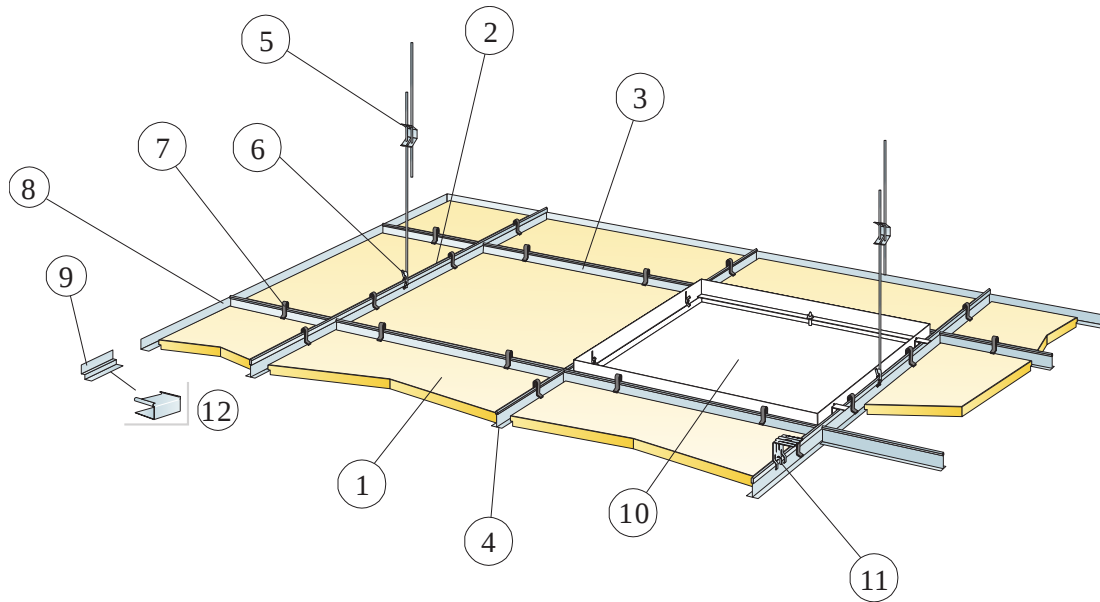

© Saint-Gobain Ecophon AB

MATERIALSPEZIFIKATION (OHNE VERSCHNITT)

| | Abmessung, mm | |
|--|---------------------|---------------------|
| | 600x600 | 1200x600 |
| 1 Hygiene Meditec E | 2,8/m ² | 1,4/m ² |
| 2 Connect T24 Hauptschiene, Achsmaß 1200 mm | 0,9m/m ² | 0,9m/m ² |
| 3 Connect T24 Querschiene, L=1200 mm, max. Befestigungsabstand 600 mm | 1,7m/m ² | 1,7m/m ² |
| 4 Connect Querschiene, L=600 mm | 0,9m/m ² | - |
| 5 Connect Schnellspannhänger, max. Befestigungsabstand 1200 mm (Maximalabstand von der Wand 600 mm) | 0,7/m ² | 0,7/m ² |
| 6 Connect Abhänge-Clip (nicht für Schwimmbadklima) | 0,7/m ² | 0,7/m ² |
| 7 Connect Universal-Clip | 11/m ² | 7/m ² |
| 8 Connect Wandwinkel, max. Befestigungsabstand 300 mm | nach Bedarf | nach Bedarf |
| 9 Connect Stufenwandwinkel, max. Befestigungsabstand 300 mm | nach Bedarf | nach Bedarf |
| 10 Connect Inspektionsluke | nach Bedarf | nach Bedarf |
| 11 Für Direktmontage: Connect Direktbefestigungsklammer, max. Befestigungsabstand 1200 mm | 0,7/m ² | 0,7/m ² |
| 12 Connect Aufstecksöckel für Kante E (für Stufenwandwinkel) | nach Bedarf | nach Bedarf |
| Δ Min. totale Konstruktionshöhe: 160 mm mit Schnellspannhänger und Universal-Clip, 60 mm mit Direktbefestigungsklammer (ohne Universal-Clip) | - | - |
| δ Mindesthöhe für Demontierbarkeit: 160 mm mit Universal-Clip, 110 mm ohne Universal-Clip | - | - |

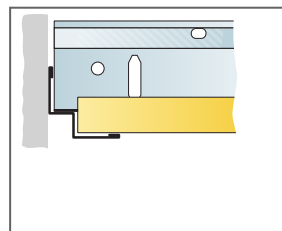
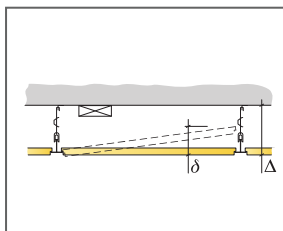

Gerade Schnittkante mit Stufenwandwinkel, Akustikdeckenplatte aufliegend

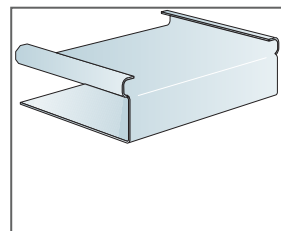

Connect Aufstecksöckel Kante E

| Abmessung, mm | Max. Nutzlast [N] | Mindesttragkraft [N] |
|---------------|-------------------|----------------------|
| 600x600x15 | 50 | 160 |
| 1200x600x15 | 50 | 160 |

Nutzlast/Tragkraft

Ecophon Hygiene Protec™ A

Ecophon Hygiene Protec™ A ist ein partikelabweisendes Akustikdeckensystem speziell für Reinräume, die einer regelmäßigen Desinfektion und/oder Reinigung bedürfen. Die emissionsarmen Akustikdeckenplatten sorgen für eine hohe Raumluftqualität, sind gegenüber Schimmelbildung und



Unilever Polska, Poland

FORMATE

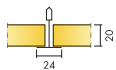

| Abmessung, mm | 600x600 | 625x625 | 1200x600 | 1250x625 |
|---------------|---------|----------|----------|----------|
| T24 | • | • | • | • |
| Stärke (d) | 20 | 20 | 20 | 20 |
| Montageskizze | M257 | M257 DIN | M257 | M257 DIN |

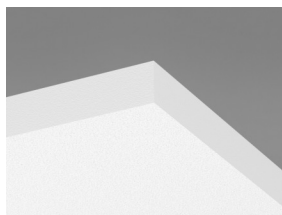

Abschnitt des Hygiene Protec A C1 Systems mit Connect Hygiene-Clip 20



Hygiene Protec A System

Akustik



Schallabsorption:

Die Testergebnisse wurden gemäß DIN EN ISO 354 ermittelt.

Klassifikation gemäß DIN EN ISO 11654, Einzahlangaben für NRC (Noise Reduction Coefficient) und SAA (Sound Absorption Average) gemäß ASTM C 423.

α_p , Praktischer Absorptionsgrad

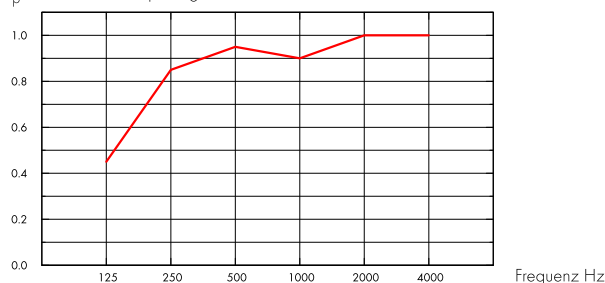

— Hygiene Protec A 20 mm, 200 mm o.d.s.
o.d.s = tKh = totale Konstruktionshöhe

| d mm | tKh mm | α_p , Praktischer Absorptionsgrad | | | | | | α_w | Absorptionsklasse |
|---------|--------|--|--------|--------|---------|---------|---------|------------|-------------------|
| | | 125 Hz | 250 Hz | 500 Hz | 1000 Hz | 2000 Hz | 4000 Hz | | |
| 20 | 200 | 0.45 | 0.85 | 0.95 | 0.90 | 1.00 | 1.00 | 0.95 | A |

| d mm | tKh mm | NRC | SAA |
|---------|--------|------|------|
| 20 | 200 | 0.95 | 0.98 |



Raumluftqualität

Zertifikat / Label

Eurofins Innenraumluftkomfort

IAC Gold

Französisches VOC-Label

A+



Cradle to Cradle Certified®



Dieses Produkt ist Cradle to Cradle Certified® in der Zertifizierungsstufe Bronze (Standardversion 4.0).



Umweltsichere und gesunde Materialien



Dieses Produkt hat ein C2C Certified Material Health Certificate™ der Zertifizierungsstufe Silber (Standardversion 4.0) erhalten. Das C2C Certified Material Health Certificate™ basiert auf den Anforderungen für Umweltsichere und gesunde Materialien des Cradle-to-Cradle Certified Product Standards. Es bestätigt, dass die im Produkt verwendeten Chemikalien und Materialien so ausgewählt wurden, dass der Schutz der menschlichen Gesundheit und der Umwelt an erster Stelle steht.



Ökologischer Fußabdruck

| | kg CO ₂ equiv/m ² |
|------------------|---|
| Hygiene Protec A | 5,25 |

Lebenszyklusstufen A1 bis C4 aus EPD, in Übereinstimmung mit ISO 14025 / EN 15804



Circularity

| | |
|---------------------------------------|------------------------|
| Minimaler Gehalt an recycelten Inhalt | 44% |
| Circularity | Vollständig recycelbar |

Das vollständige Recycling der Absorber erfolgt mittels unseres Rücknahmesystems „SoundCircularity“. Wir machen aus Ihren Abschnitten bzw. ganzen Platten wieder neue Glaswollprodukte.

SoundCircularity



Brandschutz

| Land | Fire standard | Klasse |
|--------|---------------|----------|
| Europa | EN 13501-1 | A2-s1,d0 |

Platten: Nicht brennbar nach DIN EN ISO 1182.



Feuchtigkeitsbeständigkeit

Klasse C, relative Luftfeuchtigkeit 95% und 30°C gemäß EN 13964:2014.



Visuelles Erscheinungsbild

Weiß 500, ähnlich NCS S 0500-N / RAL 9003, Lichtreflexionsgrad 84%.



Reinigung

| Standard/Methode | Frequency |
|--------------------------|-------------|
| Staubwischen | Täglich |
| Feuchtwischen | Wöchentlich |
| Dampfreinigung | 4/Jahr |
| Wasserstoffperoxid-Dampf | • |



Abriebbeständigkeit

Getestet gemäß ISO 11998, hält 200 Scheuerzyklens stand.



Reinigungsbeständigkeit/Desinfektion

| Chemikalie | Aktive Substanz | Konzentration |
|-------------|--|---------------|
| Ethanol | Ethanol | 70% |
| Chlorine | Natriumhypochlorit-Lösung (5%) | 2,5% |
| Virkon S | Dikaliumperoxodisulfat; Sulfaminsäure (10g/1 L H ₂ O) | 1% |
| Isopropanol | Isopropylalkohol | 70% |

Getestet gemäß ISO 11998 und hält den folgenden Reinigungs- und Desinfektionsmitteln stand.



Schimmel- und Bakterienbeständigkeit

| Standard/Methode | Klasse |
|---|---------------------------------------|
| ISO 846 :2019 Methode C (für Bakterien) | 0 (Kein Wachstum unter dem Mikroskop) |
| ASTM D3273-16 (für Schimmelpilze) | 10 (0% Wachstum auf der Oberfläche) |



Reinraumklassifizierung

| Standard/Methode | Klasse |
|------------------|---|
| ISO 14644 | Particle cleanliness class ISO 3 |
| NF S 90-351 | Microbiological class M1/area 4 |
| NF S 90-351 | Particle elimination kinetics CP(0,5) 1 |



Systemgewicht

| | kg/m ² |
|--|-------------------|
| Hygiene Protec A | 1,5 |
| Hygiene Protec A + Connect grid system | 2,5 |

Die Gewichtsangaben sind Richtwerte und können variieren.



Montage

Montage gemäß Montageskizze, Montageanleitung sowie Zeichnungen und Details. Versiegelung der Anschnittplatten mittels Connect Kantenfarbe. Abdichten von Durchführungen mittels geeigneter Fugendichtungsmasse.



Demontierbarkeit

Die Platten sind demontierbar. Mindesthöhe siehe Montageskizze. Die Clips ermöglichen eine Reinigung im eingebauten Zustand. Die Hygiene Inspektionsluke ermöglicht den Zugang zum Deckenhohlraum.



Belastung

Zulässige Nutzlast, Tragkraft der Abhänger und Befestigungen siehe Montageskizze oder www.ecophon.de.



CE

Ecophon Deckensysteme sind CE-gekennzeichnet gemäß der europäischen einheitlichen Norm EN13964:2014. CE-gekennzeichnete Bauprodukte unterliegen einer Leistungserklärung (DoP), die es Kunden und Anwendern ermöglicht, die Leistung von auf dem europäischen Markt erhältlichen Produkten leicht zu vergleichen.

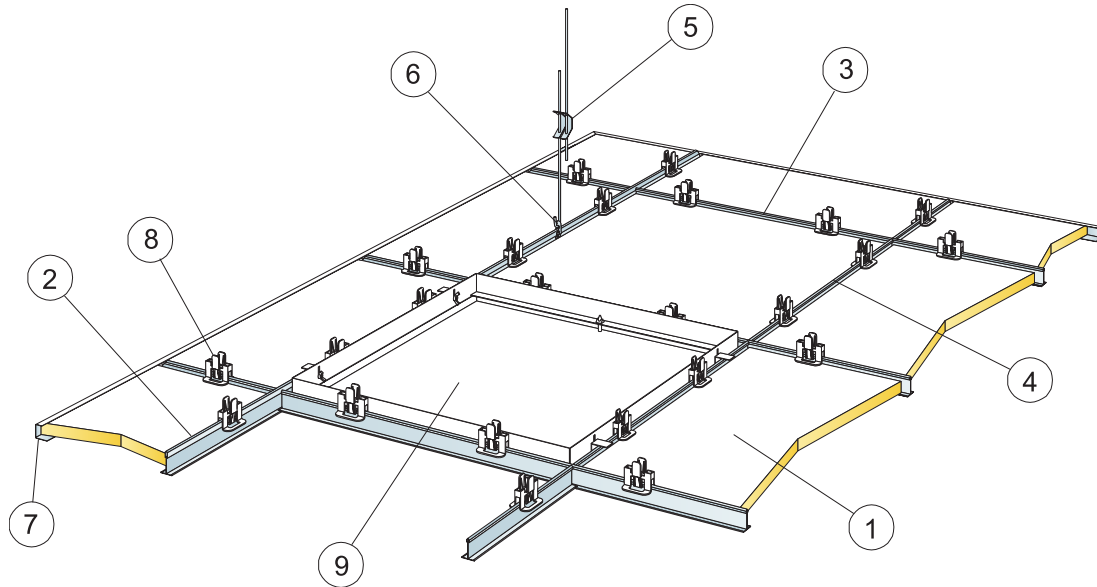

© Saint-Gobain Ecophon AB

MATERIALSPEZIFIKATION (OHNE VERSCHNITT)

| | Abmessung, mm | |
|---|---------------------|---------------------|
| | 600x600 | 1200x600 |
| 1 Hygiene Protec A | 2,8/m ² | 1,4/m ² |
| 2 Connect T24 Hauptschiene, Achsmaß 1200 mm | 0,9m/m ² | 0,9m/m ² |
| 3 Connect T24 Querschiene, L=1200 mm, max. Befestigungsabstand 600 mm | 1,7m/m ² | 1,7m/m ² |
| 4 Connect Querschiene, L=600 mm | 0,9m/m ² | - |
| 5 Connect Schnellspannhänger, max. Befestigungsabstand 1200 mm (Maximalabstand von der Wand 600 mm) | 0,7/m ² | 0,7/m ² |
| 6 Connect Abhänge-Clip (nicht für Schwimmbadklima) | 0,7/m ² | 0,7/m ² |
| 7 Connect U-Abschlussprofil, max. Befestigungsabstand 300 mm | nach Bedarf | nach Bedarf |
| 8 Connect Hygiene-Clip 20 | 11/m ² | 7/m ² |
| 9 Connect Inspektionsluke | nach Bedarf | nach Bedarf |
| Δ Min. totale Konstruktionshöhe: 150 mm | - | - |
| δ Mindesthöhe für Demontierbarkeit: 150 mm | - | - |

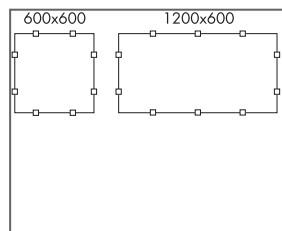
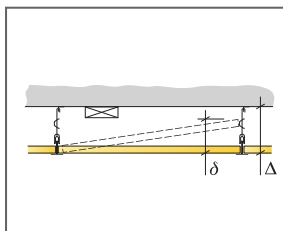

Anordnung der Clips

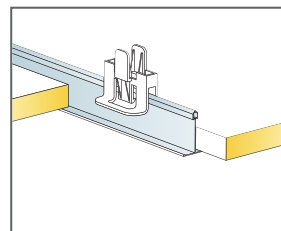

Abhängung mit Connect Schnellspannhänger und Connect Abhänge-Clip

| Abmessung, mm | Max. Nutzlast [N] | Mindestragkraft [N] |
|---------------|-------------------|---------------------|
| 600x600x20 | 50 | 160 |
| 1200x600x20 | 50 | 160 |

Nutzlast/Tragkraft

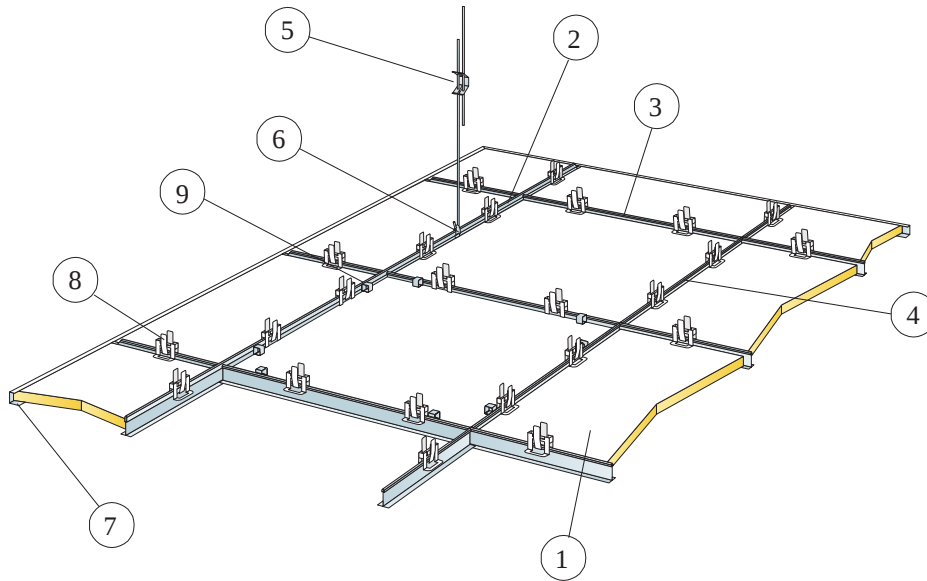

© Saint-Gobain Ecophon AB

MATERIALSPEZIFIKATION (OHNE VERSCHNITT)

| | Abmessung, mm | |
|---|---------------------|---------------------|
| | 625x625 | 1250x625 |
| 1 Hygiene Protec A | 2,6/m ² | 1,3/m ² |
| 2 Connect T24 Hauptschiene, Achsmaß 1250 mm | 0,8m/m ² | 0,8m/m ² |
| 3 Connect T24 Querschiene, L=1250 mm, Achsmaß 625 mm | 1,6m/m ² | 1,6m/m ² |
| 4 Connect T24 Querschiene, L=625 mm | 0,8m/m ² | - |
| 5 Connect Schnellspannhänger, max. Befestigungsabstand 1250 mm (Maximalabstand von der Wand 600 mm) | 0,7/m ² | 0,7/m ² |
| 6 Connect Abhänge-Clip (nicht für Schwimmbadklima) | 0,7/m ² | 0,7/m ² |
| 7 Connect U-Abschlussprofil, max. Befestigungsabstand 300 mm | nach Bedarf | - |
| 8 Connect Hygiene-Clip 20 | 10/m ² | - |
| 9 Connect Demo-Clip 20 C4 (bei Zugangsnotwendigkeit) | nach Bedarf | - |
| Δ Min. totale Konstruktionshöhe: 150 mm | - | - |
| δ Mindesthöhe für Demontierbarkeit: 150 mm | - | - |

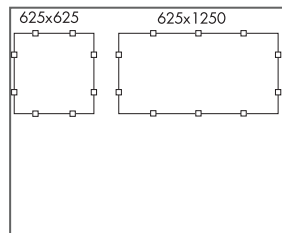
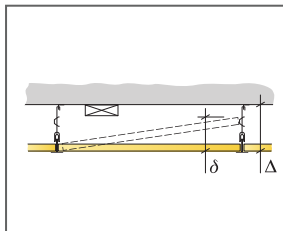

Anordnung der Clips

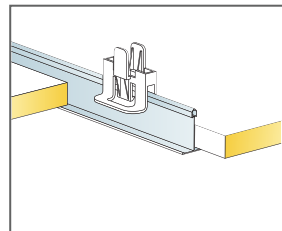

Abhängung mit Connect Schnellspannhänger und Connect Abhänge-Clip

| Abmessung, mm | Max. Nutzlast [N] | Mindesttragkraft [N] |
|---------------|-------------------|----------------------|
| 625x625x20 | 35 | 160 |
| 1250x625x20 | - | - |

Nutzlast/Tragkraft

Ecophon Hygiene Protec™ Ds

Ecophon Hygiene Protec™ Ds ist ein partikelabweisendes Akustikdeckensystem speziell für Reinräume, die einer regelmäßigen Desinfektion und/oder Reinigung bedürfen. Die Oberfläche kann mit herkömmlichen Reinigungs- und Desinfektionsmittel gereinigt werden. Die emissionsarmen Akustikdeckenplatten sorgen für eine hohe Raumluftqualität, sind gegenüber Schimmelbildung und



Pharma Labor-Vorbereitung, Greven, Germany

FORMATE

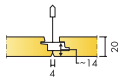

| | | |
|---------------|---------|----------|
| Abmessung, mm | 600x600 | 1200x600 |
| T24 | • | • |
| Stärke (d) | 20 | 20 |
| Montageskizze | M615 | M615 |

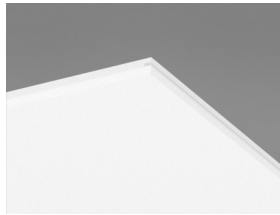

Hygiene Protec Ds Akustikdeckenplatte

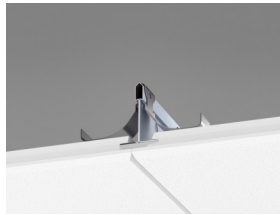

Abschnitt des Hygiene Protec Ds C1 Systems mit Connect Hygiene-Clip Ds

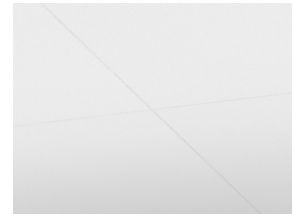

Hygiene Protec Ds C1 System

Akustik



Schallabsorption:

Die Testergebnisse wurden gemäß DIN EN ISO 354 ermittelt.

Klassifikation gemäß DIN EN ISO 11654, Einzahlangaben für NRC (Noise Reduction Coefficient) und SAA (Sound Absorption Average) gemäß ASTM C 423.

α_p , Praktischer Absorptionsgrad

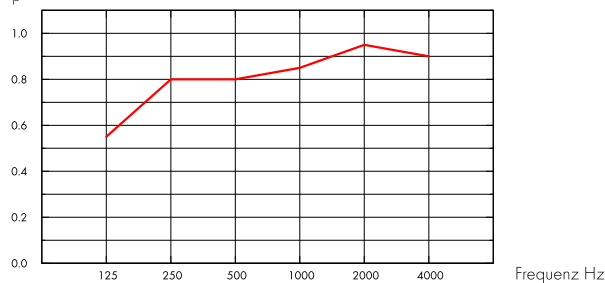

— Hygiene Protec Ds 20 mm, 200 mm o.d.s.
o.d.s = tKh = totale Konstruktionshöhe

| d mm | tKh mm | α_p , Praktischer Absorptionsgrad | | | | | | α_w | Absorptionsklasse |
|---------|--------|--|--------|--------|---------|---------|---------|------------|-------------------|
| | | 125 Hz | 250 Hz | 500 Hz | 1000 Hz | 2000 Hz | 4000 Hz | | |
| 20 | 200 | 0.55 | 0.80 | 0.80 | 0.85 | 0.95 | 0.90 | 0.85 | B |

| d mm | tKh mm | NRC | SAA |
|---------|--------|------|------|
| 20 | 200 | 0.85 | 0.85 |



Raumluftqualität

Zertifikat / Label

Eurofins Innenraumluftkomfort

IAC Gold

Französisches VOC-Label

A+



Cradle to Cradle Certified®



Dieses Produkt ist Cradle to Cradle Certified® in der Zertifizierungsstufe Bronze (Standardversion 4.0).



Dieses Produkt hat ein C2C Certified Material Health Certificate™ der Zertifizierungsstufe Silber (Standardversion 4.0) erhalten. Das C2C Certified Material Health Certificate™ basiert auf den Anforderungen für Umweltsichere und gesunde Materialien des Cradle-to-Cradle Certified Product Standards. Es bestätigt, dass die im Produkt verwendeten Chemikalien und Materialien so ausgewählt wurden, dass der Schutz der menschlichen Gesundheit und der Umwelt an erster Stelle steht.



Ökologischer Fußabdruck

| kg CO ₂ equiv/m ² | | Lebenszyklusstufen A1 bis C4 aus EPD, in Übereinstimmung mit ISO 14025 / EN 15804 |
|---|------|---|
| Hygiene Protec Ds | 7,06 | |



Circularity

| | |
|---------------------------------------|------------------------|
| Minimaler Gehalt an recycelten Inhalt | 47% |
| Circularity | Vollständig recycelbar |



Das vollständige Recycling der Absorber erfolgt mittels unseres Rücknahmesystems „SoundCircularity“. Wir machen aus Ihren Abschnitten bzw. ganzen Platten wieder neue Glaswollprodukte.



Brandschutz

| Land | Fire standard | Klasse | Platten: Nicht brennbar nach DIN EN ISO 1182. |
|--------|---------------|----------|---|
| Europa | EN 13501-1 | A2-s1,d0 | |



Feuchtigkeitsbeständigkeit

Klasse C, relative Luftfeuchtigkeit 95% und 30°C gemäß EN 13964:2014.



Visuelles Erscheinungsbild

Weiß 500, ähnlich NCS S 0500-N / RAL 9003, Lichtreflexionsgrad 84%.



Reinigung

| Standard/Methode | Frequency |
|--------------------------|-------------|
| Staubwischen | Täglich |
| Feuchtwischen | Wöchentlich |
| Dampfreinigung | 4/Jahr |
| Wasserstoffperoxid-Dampf | • |



Abriebbeständigkeit

Getestet gemäß ISO 11998, hält 200 Scheuerzyklens stand.



Reinigungsbeständigkeit/Desinfektion

| Chemikalie | Aktive Substanz | Konzentration |
|-------------|--|---------------|
| Etanol | Ethanol | 70% |
| Chlorine | Natriumhypochlorit-Lösung (5%) | 2,5% |
| Virkon S | Dikaliumperoxodisulfat; Sulfaminsäure (10g/1 l H ₂ O) | 1% |
| Isopropanol | Isopropylalkohol | 70% |

Getestet gemäß ISO 11998 und hält den folgenden Reinigungs- und Desinfektionsmitteln stand.



Schimmel- und Bakterienbeständigkeit

| Standard/Methode | Klasse |
|---|---------------------------------------|
| ISO 846 :2019 Methode C (für Bakterien) | 0 (Kein Wachstum unter dem Mikroskop) |
| ASTM D3273-16 (für Schimmelpilze) | 10 (0% Wachstum auf der Oberfläche) |



Reinraumklassifizierung

| | Standard/Methode | Klasse |
|-------------|-------------------------------|-----------|
| ISO 14644 | Particle cleanliness class | ISO 3 |
| NF S 90-351 | Microbiological class | M1/area 4 |
| NF S 90-351 | Particle elimination kinetics | CP(0,5) 1 |



Demontierbarkeit

Die Elemente sind leicht demontierbar.



Montage

Montage gemäß Montageskizze, Montageanleitung sowie Zeichnungen und Details. Versiegelung der Anschnittplatten mittels Connect Kantenfarbe. Abdichten von Durchführungen mittels geeigneter Fugendichtungsmasse.



Systemgewicht

| | kg/m ² |
|---|-------------------|
| Hygiene Protec Ds | 2,9 |
| Hygiene Protec Ds + Connect grid system | 3,8 |

Die Gewichtsangaben sind Richtwerte und können variieren.



Belastung

Zulässige Nutzlast, Tragkraft der Abhänger und Befestigungen siehe Montageskizze oder www.ecophon.de.



CE

Ecophon Deckensysteme sind CE-gekennzeichnet gemäß der europäischen einheitlichen Norm EN13964:2014. CE-gekennzeichnete Bauprodukte unterliegen einer Leistungserklärung (DoP), die es Kunden und Anwendern ermöglicht, die Leistung von auf dem europäischen Markt erhältlichen Produkten leicht zu vergleichen.

MONTAGESKIZZE (M615) FÜR ECOPHON HYGIENE PROTEC™ DS. ABGEHÄNGTE MONTAGE

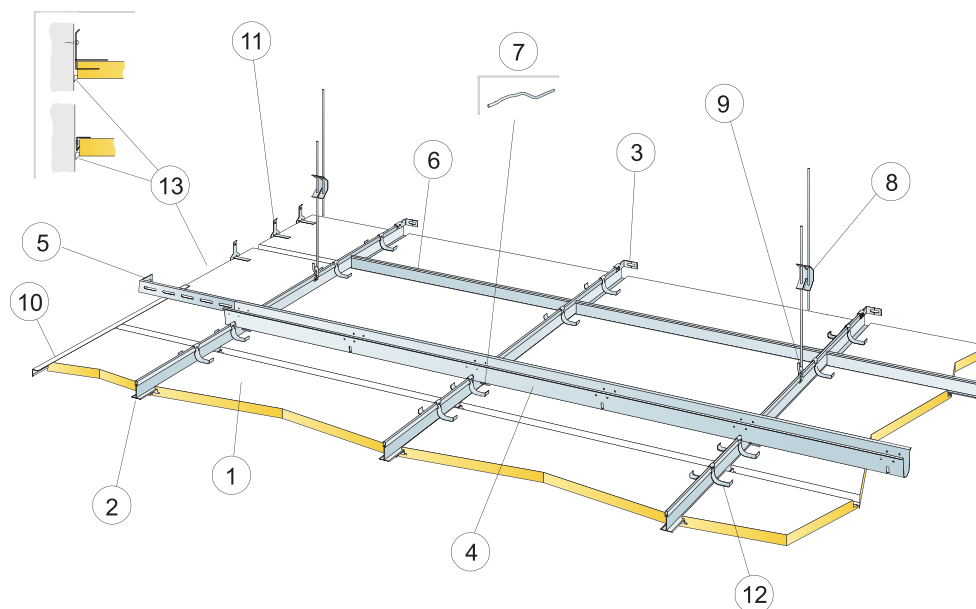

© Saint-Gobain Ecophon AB

MATERIALSPEZIFIKATION (OHNE VERSCHNITT)

| | Abmessung, mm | |
|---|---|---------------------|
| | 600x600 | 1200x600 |
| 1 Hygiene Protec Ds | 2,8/m ² | 1,4/m ² |
| 2 Connect T24 Hauptschiene PL, Achsmaß 600 mm | 1,7m/m ² | 1,7m/m ² |
| 3 Connect Wandbefestigung T-Profil | 1/ jede Reihe abgehängter Hauptschiene | |
| 4 Connect Distanzprofil, Achsmaß 1500 mm (Maximalabstand von der Wand 300 mm) | 0,7m/m ² | 0,7m/m ² |
| 5 Connect Wandbefestigung Distanzprofil, L=700 mm | 1 für jede Reihe des Distanzprofils | |
| 6 Connect T24 Querschiene, L=600 mm | 2/Reihe Hauptschiene HD | |
| 7 Connect Splint Distanzprofil, zur Verbindung des Distanzprofils mit der Hauptschiene | 1,4/m ² | 1,4/m ² |
| 8 Connect Schnellspannhänger, max. Befestigungsabstand 1200 mm (Maximalabstand von der Wand 600 mm) | 0,7/m ² | 0,7/m ² |
| 9 Connect Abhänge-Clip (nicht für Schwimmbadklima) | 0,7/m ² | 0,7/m ² |
| 10 Connect Frieze Wandwinkel, max. Befestigungsabstand 300 mm | nach Bedarf | nach Bedarf |
| 11 Connect Friesbefestigung 0043, max. Befestigungsabstand 500 mm, minimale Abhängehöhe 150 mm. | 2/Anschnittplatte mit einer tragenden Kante / 3/Anschnittplatte mit einer tragenden Kante | |
| 12 Connect Hygiene-Clip Ds | 2/Platte, 50-100 mm Eckabstand / 3/Platte, 50-100 mm Eckabstand | |
| 13 Dauerelastische Versiegelung (nicht im Ecophon-Lieferumfang) | nach Bedarf | nach Bedarf |
| Δ Min. totale Konstruktionshöhe: 170 mm | - | - |
| δ Mindesthöhe für Demontierbarkeit: 30 mm | - | - |

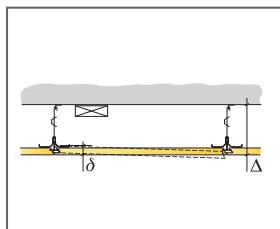

Siehe Materialspezifikation

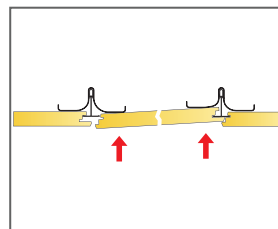
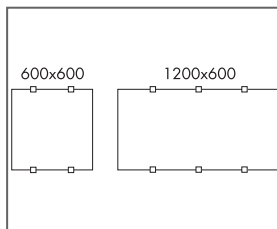

| Abmessung, mm | Max. Nutzlast (N) | Mindesttragkraft (N) |
|---------------|-------------------|----------------------|
| 600x600x20 | 30 | 160 |
| 1200x600x20 | 30 | 160 |

Nutzlast/Tragkraft

Ecophon Hygiene Protec™ Air A

Ecophon Hygiene Protec™ Air A hat eine sichtbare Unterkonstruktion und ist ein partikelabweisendes Akustikdeckensystem speziell für Reinräume, die einer regelmäßigen Desinfektion und/oder Reinigung bedürfen. Sie sind gegenüber Schimmelbildung und Bakterienwachstum resistent und für die Reinigung mit Wasserstoffperoxid-Dampf geeignet. Die Decken sind speziell für Bereiche geeignet, die eine Luftdruckregelung erfordern.



FORMATE

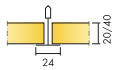

| Abmessung, mm | 600x600 | 600x600 | 1200x600 | 1200x600 |
|---------------|---------|---------|----------|----------|
| T24 | • | • | • | • |
| Stärke (d) | 20 | 40 | 20 | 40 |
| Montageskizze | M469 | M469 | M469 | M469 |

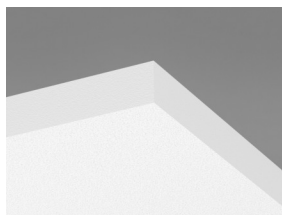

Hygiene Protec Air A
Akustikdeckenplatte



Abschnitt des Hygiene Protec Air A C1
Systems mit Connect Hygiene-Clip 20



Hygiene Protec Air A System

Akustik



Schallabsorption:

Die Testergebnisse wurden gemäß DIN EN ISO 354 ermittelt. Klassifikation gemäß DIN EN ISO 11654.

α_p , Praktischer Absorptionsgrad

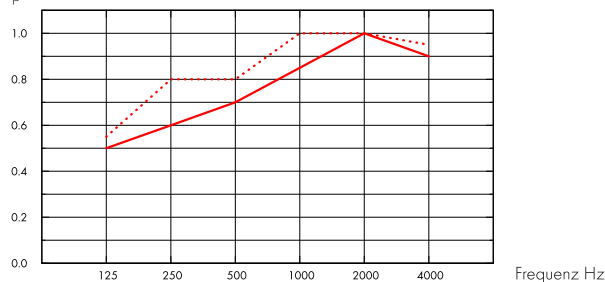

— Hygiene Protec Air A 20 mm, 200 mm o.d.s.

- - - Hygiene Protec Air A 40 mm, 200 mm o.d.s.

o.d.s. = tKh = totale Konstruktionshöhe

| d mm | tKh mm | α_p , Praktischer Absorptionsgrad | | | | | | α_w | Absorptionsklasse |
|---------|--------|--|--------|--------|---------|---------|---------|------------|-------------------|
| | | 125 Hz | 250 Hz | 500 Hz | 1000 Hz | 2000 Hz | 4000 Hz | | |
| 20 | 200 | 0,50 | 0,60 | 0,70 | 0,85 | 1,00 | 0,90 | 0,80 | B |
| 40 | 200 | 0,55 | 0,80 | 0,80 | 1,00 | 1,00 | 0,95 | 0,90 | A |

| d mm | tKh mm | NRC | SAA |
|---------|--------|------|------|
| 20 | 200 | 0,80 | 0,81 |
| 40 | 200 | 0,90 | 0,92 |

Raumluftqualität



| Zertifikat / Label | |
|---------------------------------------|----------|
| Eurofins Innenraumluftkomfort | IAC Gold |
| Französisches VOC-Label | A+ |
| Finnische Emissionsklassifizierung M1 | • |



Ökologischer Fußabdruck



| | kg CO ₂ equiv/m ² |
|----------------------|---|
| Hygiene Protec Air A | 4,45 |

Lebenszyklusstufen A1 bis C4 aus EPD, in Übereinstimmung mit ISO 14025 / EN 15804



Circularity

| | |
|---------------------------------------|------------------------|
| Minimaler Gehalt an recycelten Inhalt | 38% |
| Circularity | Vollständig recycelbar |



Das vollständige Recycling der Absorber erfolgt mittels unseres Rücknahmesystems „SoundCircularity“. Wir machen aus Ihren Abschnitten bzw. ganzen Platten wieder neue Glaswollprodukte.



Brandschutz

| Land | Fire standard | Klasse |
|--------|---------------|----------|
| Europa | EN 13501-1 | A2-s1,d0 |

Platten: Nicht brennbar nach DIN EN ISO 1182.



Feuchtigkeitsbeständigkeit

Klasse C, relative Luftfeuchtigkeit 95% und 30°C gemäß EN 13964:2014.



Visuelles Erscheinungsbild

Weiß 500, ähnlich NCS S 0500-N / RAL 9003, Lichtreflexionsgrad 84%.



Reinigung

Täglich Staubwischen und Staubsaugen sowie wöchentliche Feuchtreinigung möglich.



Spezialreinigung

Dampfreinigung. Geeignet für die Verwendung von Wasserstoffperoxid-Dampf.



Abriebbeständigkeit

Getestet gemäß ISO 11998, hält 200 Scheuerzyklens stand.



Reinigungsbeständigkeit/Desinfektion

| Chemikalie | Aktive Substanz | Konzentration |
|-------------|--|---------------|
| Ethanol | Ethanol | 70% |
| Chlorine | Natriumhypochlorit-Lösung (5%) | 2,5% |
| Virkon S | Dikaliumperoxodisulfat; Sulfaminsäure (10g/1 L H ₂ O) | 1% |
| Isopropanol | Isopropylalkohol | 70% |

Getestet gemäß ISO 11998 und hält den folgenden Reinigungs- und Desinfektionsmitteln stand.



Schimmel- und Bakterienbeständigkeit

| Standard/Methode | |
|---|---------------------------------------|
| ISO 846 :2019 Methode C (für Bakterien) | 0 (Kein Wachstum unter dem Mikroskop) |
| ASTM D3273-16 (für Schimmelpilze) | 10 (0% Wachstum auf der Oberfläche) |



Reinraumklassifizierung

| Standard/Methode | | Klasse |
|------------------|-------------------------------|-----------|
| ISO 14644 | Particle cleanliness class | ISO 3 |
| NF S 90-351 | Microbiological class | M1/area 4 |
| NF S 90-351 | Particle elimination kinetics | CP(0,5) 1 |



Luftdurchlässigkeit

| Produkt | Q ₅₀ , positive (m ³ /m ² /h) | Q ₅₀ , positive (l/s/m ²) | Q ₅₀ , negative (m ³ /m ² /h) | Q ₅₀ , negative (l/s/m ²) |
|--------------------------|--|--|--|--|
| Hygiene ProtecAir A 20mm | 57,7 | 16,0 | 36,7 | 10,2 |
| Hygiene ProtecAir A 40mm | 54,3 | 15,1 | 47,8 | 13,3 |

Gemessen bei positivem bzw. negativem Raumdruck bei 50 Pa (Q₅₀) EN ISO 9972 :2015



Demontierbarkeit

Die Platten sind demontierbar. Mindesthöhe siehe Montageskizze. Die Clips ermöglichen eine Reinigung im eingebauten Zustand. Die Hygiene Inspektionsluke ermöglicht den Zugang zum Deckenhohlraum.



Montage

Montage gemäß Montageskizze, Montageanleitung sowie Zeichnungen und Details. Versiegelung der Anschnittplatten mittels Connect Kantenfarbe. Abdichten von Durchführungen mittels geeigneter Fugendichtungsmasse.



Systemgewicht

| | kg/m ² |
|--|-------------------|
| Hygiene Protec Air A 20 mm | 2,0 |
| Hygiene Protec Air A 20 mm + Connect grid system | 3,0 |
| Hygiene Protec Air A 40 mm | 3,0 |
| Hygiene Protec Air A 40 mm + Connect grid system | 4,0 |

Die Gewichtsangaben sind Richtwerte und können variieren.



Belastung

Zulässige Nutzlast, Tragkraft der Abhänger und Befestigungen siehe Montageskizze oder www.ecophon.de.



CE

Ecophon Deckensysteme sind CE-gekennzeichnet gemäß der europäischen einheitlichen Norm EN13964:2014. CE-gekennzeichnete Bauprodukte unterliegen einer Leistungserklärung (DoP), die es Kunden und Anwendern ermöglicht, die Leistung von auf dem europäischen Markt erhältlichen Produkten leicht zu vergleichen.

MONTAGESKIZZE (M469) FÜR ECOPHON HYGIENE PROTEC™ AIR A

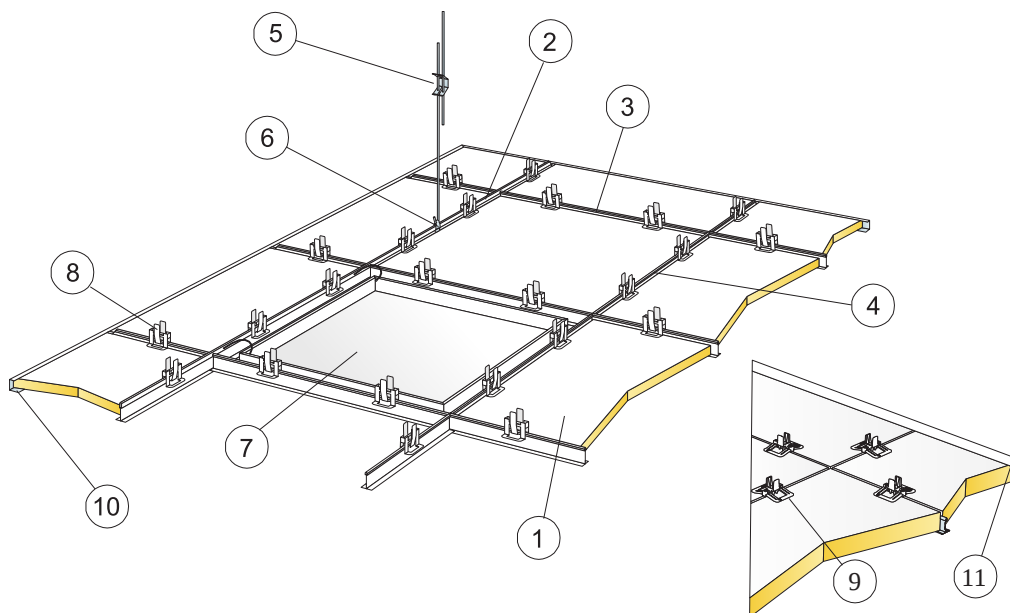

© Saint-Gobain Ecophon AB

MATERIALSPEZIFIKATION (OHNE VERSCHNITT)

| | Abmessung, mm | |
|---|---------------------|---------------------|
| | 600x600 | 1200x600 |
| 1 Hygiene Protec Air A | 2,8/m ² | 2,8/m ² |
| 2 Connect T24 Hauptschiene, Achsmaß 1200 mm (Maximalabstand von der Wand 300 mm) | 0,9m/m ² | 0,9m/m ² |
| 3 Connect T24 Querschiene, L=1200 mm, max. Befestigungsabstand 600 mm | 1,7m/m ² | 1,7m/m ² |
| 4 Connect Querschiene, L=600 mm | 0,9m/m ² | 0,9m/m ² |
| 5 Connect Schnellspannhänger, max. Befestigungsabstand 1200 mm (Maximalabstand von der Wand 600 mm) | 0,7/m ² | 0,7/m ² |
| 6 Connect Abhänge-Clip (nicht für Schwimmbadklima) | 0,7/m ² | 0,7/m ² |
| 7 Connect Inspektionsluke C3 | nach Bedarf | nach Bedarf |
| 8 Connect Hygiene-Clip 20 | 11/m ² | 11/m ² |
| 9 Connect Hygiene Clip 40 3254 | 11/m ² | 11/m ² |
| 10 Connect U-Abschlussprofil (für 20 mm starke Akustikdeckenplatten) | nach Bedarf | nach Bedarf |
| 11 Connect Hygiene U-Abschlussprofil (für 40 mm starke Akustikdeckenplatten) | nach Bedarf | nach Bedarf |
| Connect Edge Sealant | nach Bedarf | nach Bedarf |
| Δ Min. totale Konstruktionshöhe: 150 mm | - | - |
| Mindesthöhe für Demontierbarkeit: 150 mm | - | - |
| Mindesthöhe für Demontierbarkeit: Stärke 40 mm: 170 mm | - | - |

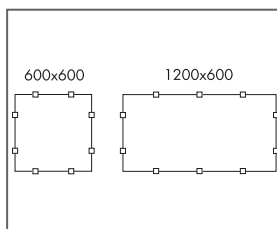
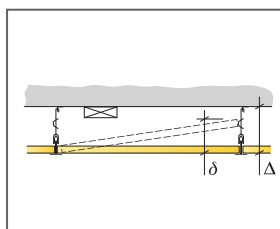

Anordnung der Clips

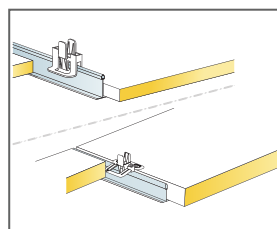

Clips fixieren die Platte in der Unterkonstruktion

| Abmessung, mm | Max. Nutzlast (N) | Mindesttragkraft (N) |
|---------------|-------------------|----------------------|
| 600x600x20 | 50 | 160 |
| 600x600x40 | 50 | 160 |
| 1200x600x20 | 50 | 160 |
| 1200x600x40 | 50 | 160 |

Nutzlast/Tragkraft

Ecophon Hygiene Performance™ A

Ecophon Hygiene Performance™ A ist ein leicht zu reinigendes Akustikdeckensystem, das speziell für Feuchträume konzipiert wurde, die regelmäßig einer gründlichen Dampf-, Hoch- und Niederdruckreinigung bedürfen. Die Oberfläche kann mit herkömmlichen Reinigungs- und Desinfektionsmittel gereinigt werden. Die emissionsarmen Akustikdeckenplatten sorgen für eine hohe Raumluftqualität, sind gegenüber Schimmelbildung und Bakterienwachstum resistent und sind für die Reinigung mit Wasserstoffperoxid



FORMATE

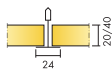

| Abmessung, mm | 600x600 | 600x600 | 625x625 | 1200x600 | 1200x600 | 1250x625 |
|---------------|-------------------|-------------------|---------------|-------------------|-------------------|---------------|
| T24 | • | • | • | • | • | • |
| Stärke (d) | 20 | 40 | 20 | 20 | 40 | 20 |
| Montageskizze | M395C3, M266C4 | M395C3, M266C4 | M395C4 DIN | M395C3, M266C4 | M395C3, M266C4 | M395C4 DIN |



Hygiene Performance A
Akustikdeckenplatte

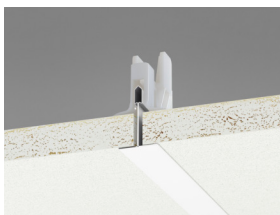

Abschnitt des Hygiene Performance A
C3 Systems mit Connect Hygiene-Clip
20

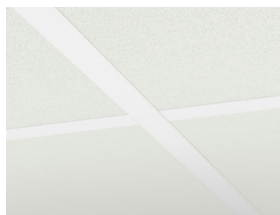

Hygiene Performance A System

Akustik



Schallabsorption:

Die Testergebnisse wurden gemäß DIN EN ISO 354 ermittelt. Klassifikation gemäß DIN EN ISO 11654.

α_p , Praktischer Absorptionsgrad

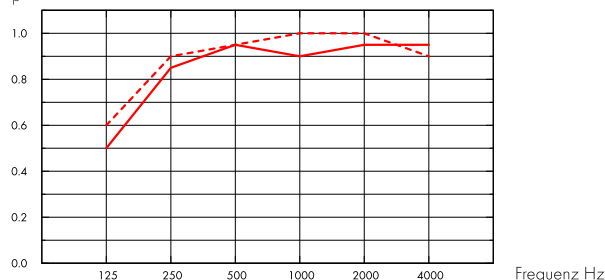

— Hygiene Performance A 20 mm, 200 mm o.d.s.

- - - Hygiene Performance A 40 mm, 200 mm o.d.s.

o.d.s = tKh = totale Konstruktionshöhe

| d mm | tKh mm | α_p , Praktischer Absorptionsgrad | | | | | | α_w | Absorptionsklasse |
|---------|--------|--|--------|--------|---------|---------|---------|------------|-------------------|
| | | 125 Hz | 250 Hz | 500 Hz | 1000 Hz | 2000 Hz | 4000 Hz | | |
| 20 | 200 | 0.50 | 0.85 | 0.95 | 0.90 | 0.95 | 0.95 | A | |
| 40 | 200 | 0.60 | 0.90 | 0.95 | 1.00 | 1.00 | 0.90 | A | |

| d mm | tKh mm | NRC | SAA |
|---------|--------|------|------|
| 20 | 200 | 0.90 | 0.92 |
| 40 | 200 | 0.95 | 0.96 |

Raumluftqualität



Zertifikat / Label

Eurofins Innenraumluftkomfort

IAC Gold

Französisches VOC-Label

A+



Cradle to Cradle Certified®



Dieses Produkt ist Cradle to Cradle Certified® in der Zertifizierungsstufe Bronze (Standardversion 4.0).



Umweltsichere und gesunde Materialien



Dieses Produkt hat ein C2C Certified Material Health Certificate™ der Zertifizierungsstufe Silber (Standardversion 4.0) erhalten. Das C2C Certified Material Health Certificate™ basiert auf den Anforderungen für Umweltsichere und gesunde Materialien des Cradle-to-Cradle Certified Product Standards. Es bestätigt, dass die im Produkt verwendeten Chemikalien und Materialien so ausgewählt wurden, dass der Schutz der menschlichen Gesundheit und der Umwelt an erster Stelle steht.



Ökologischer Fußabdruck

| | kg CO ₂ equiv/m ² |
|-----------------------------|---|
| Hygiene Performance A 20 mm | 2,56 |
| Hygiene Performance A 40 mm | 4,22 |

Lebenszyklusstufen A1 bis C4 aus EPD, in Übereinstimmung mit ISO 14025 / EN 15804



Circularity

| | |
|---------------------------------------|------------------------|
| Minimaler Gehalt an recycelten Inhalt | 47% |
| Circularity | Vollständig recycelbar |



Das vollständige Recycling der Absorber erfolgt mittels unseres Rücknahmesystems „SoundCircularity“. Wir machen aus Ihren Abschnitten bzw. ganzen Platten wieder neue Glaswollprodukte.



Brandschutz

| Land | Fire standard | Klasse |
|--------|---------------|----------|
| Europa | EN 13501-1 | A2-s1,d0 |

Platten: Nicht brennbar nach DIN EN ISO 1182.



Feuchtigkeitsbeständigkeit

Klasse D, relative Luftfeuchtigkeit 97% und 50°C gemäß EN 13964:2014.



Visuelles Erscheinungsbild

Weiß 500, ähnlich NCS S 0500-N / RAL 9003, Lichtreflexionsgrad 84%.



Reinigung

| Standard/Methode | Frequency |
|--------------------------|-------------|
| Staubwischen | Täglich |
| Feuchtwischen | Wöchentlich |
| Dampfreinigung | 4/Jahr |
| Niederdruckreinigung | 2/Jahr |
| Hochdruckreinigung | 2/Jahr |
| Wasserstoffperoxid-Dampf | • |



Abriebbeständigkeit

Getestet gemäß ISO 11998, hält 200 Scheuerzyklens stand.



Reinigungsbeständigkeit/Desinfektion

| Chemikalie | Aktive Substanz | Konzentration |
|----------------|-----------------------------------|---------------|
| Actichlor plus | NaDCC (Natriumdichlorisocyanurat) | 1% |

| | | | |
|------------------|--|------------|---|
| LifeClean | Chlordioxid | unverdünnt | Getestet gemäß ISO 11998 und hält den folgenden Reinigungs- und Desinfektionsmitteln stand. |
| Etanol | Ethanol | 70% | |
| Chlorine | Natriumhypochlorit-Lösung | 2,5% | |
| Virkon S | Dikaliumperoxodisulfat; Sulfaminsäure | 1% | |
| Isopropanol | Isopropylalkohol | 70% | |
| Oxivir Excel | Wasserstoffperoxid | 0,5% | |
| Sumabac D10 | Quaternäre Ammoniumverbindung, Natriumcarbonat | 1% | |
| Suredis VT1 | n-(3-Aminopropyl)-n-dodecylpropan-1,3-diamin | 1% | |
| Enduro Chlor VE5 | Kaliumhydroxid | 1,5 % | |
| Acipusfoam VF59 | Salpetersäure | 5% | |

MONTAGESKIZZE (M395) FÜR ECOPHON HYGIENE PERFORMANCE™ A C3

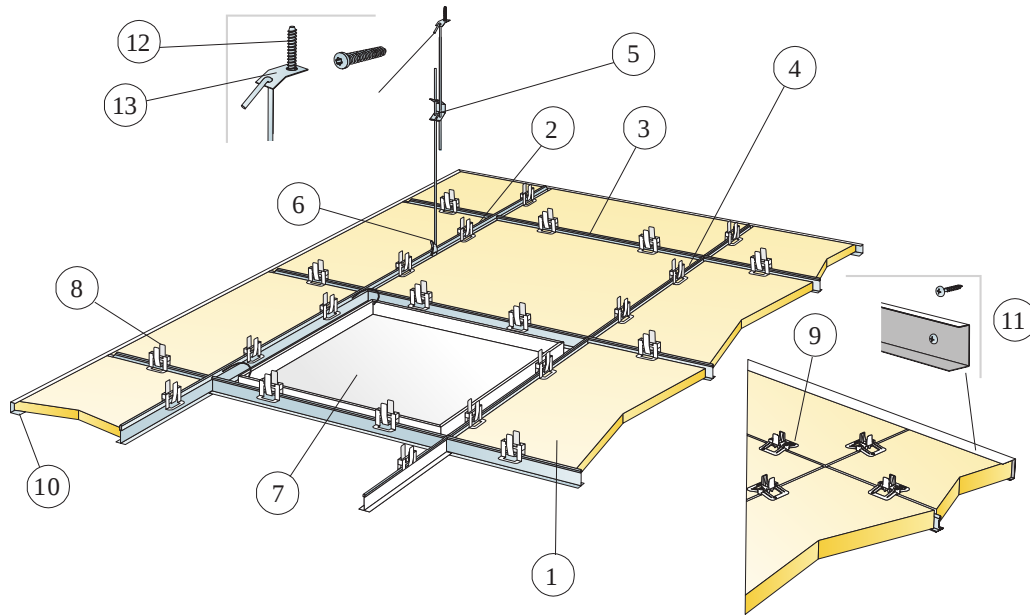

© Saint-Gobain Ecophon AB

MATERIALSPEZIFIKATION (OHNE VERSCHNITT)

| | Abmessung, mm | |
|--|---------------------|---------------------|
| | 600x600 | 1200x600 |
| 1 Hygiene Performance A | 2,8/m ² | 1,4/m ² |
| 2 Connect T24 Hauptschiene C3, Achsmaß 1200 mm | 0,9m/m ² | 0,9m/m ² |
| 3 Connect T24 Querschiene C3, L=600 mm | 0,9m/m ² | - |
| 4 Connect T24 Querschiene C3, L=1200 mm, Achsmaß 600 mm | 1,7m/m ² | 1,7m/m ² |
| 5 Connect Schnellspannhänger C3, max. Befestigungsabstand 1200 mm (Maximalabstand von der Wand 600 mm) | 0,7/m ² | 0,7/m ² |
| 6 Connect Abhänge-Clip (nicht für Schwimmbadklima) | 0,7/m ² | 0,7/m ² |
| 7 Connect Inspektionsluke C3 | nach Bedarf | nach Bedarf |
| 8 Connect Hygiene-Clip 20 | 11/m ² | 7/m ² |
| 9 Connect Hygiene Clip 40 3254 | 11/m ² | 7/m ² |
| 10 Connect U-Abschlussprofil C3 (für 20 mm starke Akustikdeckenplatten) | nach Bedarf | nach Bedarf |
| 11 Connect Hygiene C3 U-Abschlussprofil (für 40 mm starke Akustikdeckenplatten) | nach Bedarf | nach Bedarf |
| 12 C4 Befestigungsmittel Ihrer Wahl | 0,7/m ² | 0,7/m ² |
| 13 Connect Befestigungsblech C4 | 0,7/m ² | 0,7/m ² |
| Δ Min. totale Konstruktionshöhe: 150 mm | - | - |
| Mindesthöhe für Demontierbarkeit: 150 mm | - | - |
| Mindesthöhe für Demontierbarkeit: Stärke 40 mm: 170 mm | - | - |

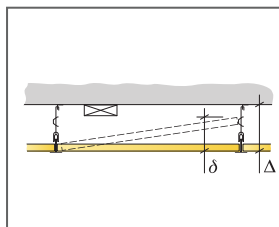

siehe Materialspezifikation

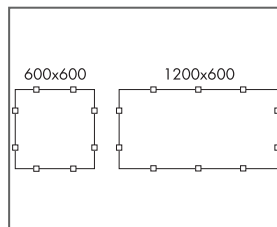

Anordnung der Clips

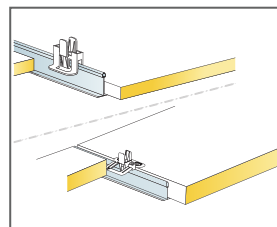

Clips fixieren die Platte in der Unterkonstruktion

| Abmessung, mm | Max. Nutzlast (N) | Mindesttragkraft (N) |
|---------------|-------------------|----------------------|
| 600x600x20 | 50 | 160 |
| 600x600x40 | 50 | 160 |
| 1200x600x20 | 50 | 160 |
| 1200x600x40 | 50 | 160 |

Nutzlast/Tragkraft

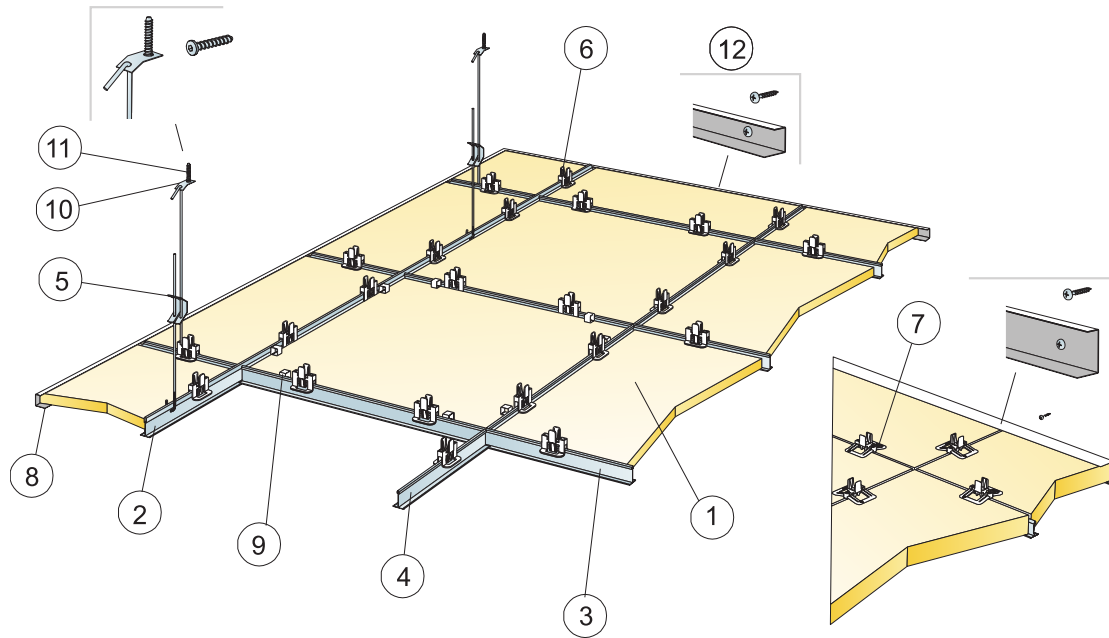

© Saint-Gobain Ecophon AB

MATERIALSPEZIFIKATION (OHNE VERSCHNITT)

| | Abmessung, mm | |
|--|------------------------------|---------------------|
| | 600x600 | 1200x600 |
| 1 Hygiene Performance A | 2,8/m ² | 1,4/m ² |
| 2 Connect T24 Hauptschiene C4, Achsmaß 1200 mm | 0,9m/m ² | 0,9m/m ² |
| 3 Connect T24 Querschiene C4, l=1200 mm, Achsmaß 600 mm | 1,7m/m ² | 1,7m/m ² |
| 4 Connect T24 Querschiene C4, l=600 mm | 0,9m/m ² | - |
| 5 Connect Schnellspannhänger C4, max. Befestigungsabstand 1200 mm (Maximalabstand von der Wand 600 mm) | 0,7/m ² | 0,7/m ² |
| 6 Connect Hygiene-Clip 20 | 11/m ² | 7/m ² |
| 7 Connect Hygiene-Clip 40 C4 | 11/m ² | 7/m ² |
| 8 Connect U-Abschlussprofil C4, max. Befestigungsabstand 300 mm | nach Bedarf | nach Bedarf |
| 9 Connect Demo-Clip 20 C4 (bei Zugangsnotwendigkeit) | nach Bedarf | nach Bedarf |
| 10 Connect Befestigungsblech C4 | 0,7/m ² | 0,7/m ² |
| 11 C4 Befestigungsmittel Ihrer Wahl | 0,7/m ² | 0,7/m ² |
| 12 Connect Montageschraube C4 | 3,4/llm U-Abschlussprofil C4 | |
| Δ Min. totale Konstruktionshöhe: 150 mm | - | - |
| δ Mindesthöhe für Demontierbarkeit: 150 mm | - | - |
| Mindesthöhe für Demontierbarkeit: Stärke 40 mm: 170 mm | - | - |

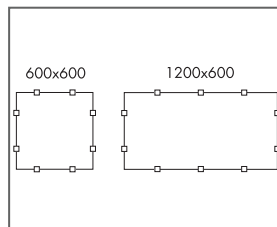
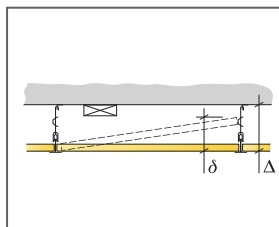

Anordnung der Clips

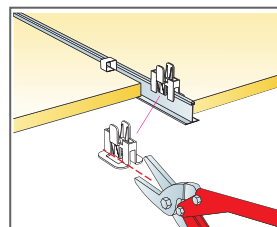

Kürzen des Connect Hygiene-Clips 20 bei revidierbarer Platte

| Abmessung, mm | Max. Nutzlast (N) | Mindesttragkraft (N) |
|---------------|-------------------|----------------------|
| 600x600x20 | 50 | 160 |
| 600x600x40 | 50 | 160 |
| 1200x600x20 | 50 | 160 |
| 1200x600x40 | 50 | 160 |

Nutzlast/Tragkraft

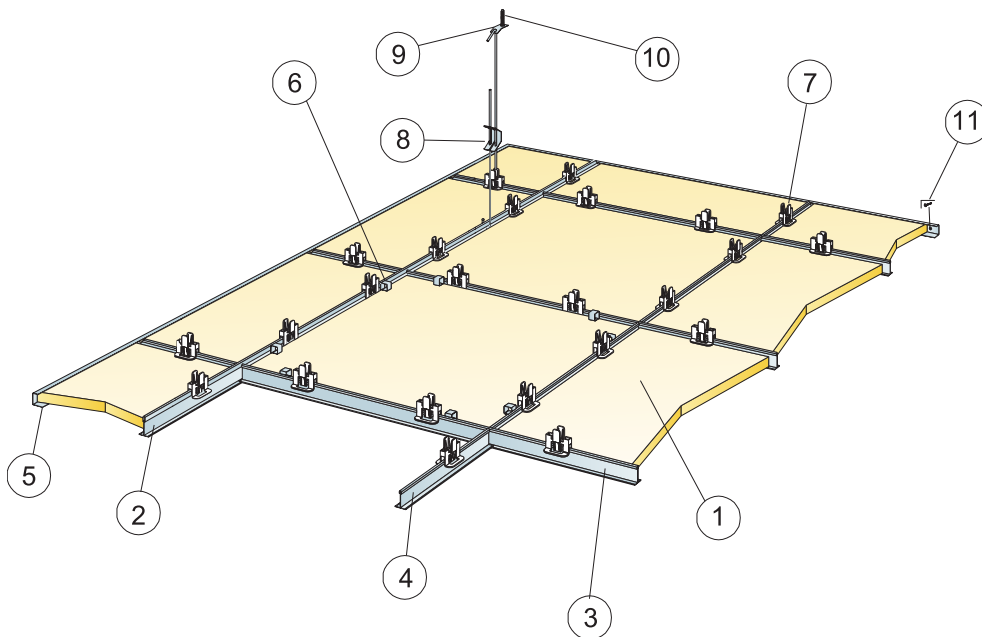

© Saint-Gobain Ecophon AB

MATERIALSPEZIFIKATION (OHNE VERSCHNITT)

| | Abmessung, mm | |
|--|------------------------------|---------------------|
| | 625x625 | 1250x625 |
| 1 Hygiene Performance A | 2,6/m ² | - |
| 2 Connect T24 C4 Hauptschiene, Achsmaß 1250 mm | 0,8m/m ² | 0,8m/m ² |
| 3 Connect T24 C4 Querschiene, l=1250 mm, Achsmaß 625 mm | 1,6m/m ² | 1,6m/m ² |
| 4 Connect T24 Querschiene C4, l=625 mm | 2m/m ² | - |
| 5 Connect U-Abschlussprofil C4, max. Befestigungsabstand 300 mm | nach Bedarf | - |
| 6 Connect Demo-Clip 20 C4 (bei Zugangsnotwendigkeit) | nach Bedarf | - |
| 7 Connect Hygiene-Clip 20 | 10/m ² | - |
| 8 Connect Schnellspannhänger C4, max. Befestigungsabstand 1250 mm (Maximalabstand von der Wand 600 mm) | 0,7/m ² | - |
| 9 Connect Befestigungsblech C4 | 0,7/m ² | - |
| 10 C4 Befestigungsmittel Ihrer Wahl | 0,7/m ² | - |
| 11 Connect Montageschraube C4 | 3,4/lfm U-Abschlussprofil C4 | - |
| Δ Min. totale Konstruktionshöhe: 385 mm | - | - |
| Mindesthöhe für Demontierbarkeit: 150 mm | - | - |

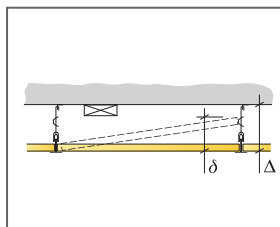

siehe Materialspezifikation

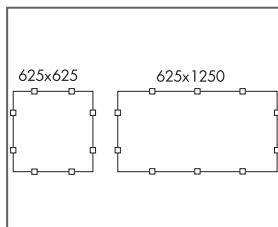

Anordnung der Clips

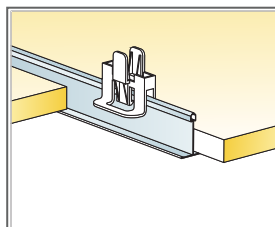

| Abmessung, mm | Max. Nutzlast (N) | Mindesttragkraft (N) |
|---------------|-------------------|----------------------|
| 625x625x20 | 40 | 160 |
| 1250x625x20 | - | - |

Nutzlast/Tragkraft

Ecophon Hygiene Performance™ B

Ecophon Hygiene Performance™ B Deckenplatten werden Stoß an Stoß auf die Rohdecke geklebt, sodass eine optisch homogene Deckenfläche entsteht. Durch die angefasten Kanten entsteht eine schmale Fuge zwischen den Platten. Ideal für Räume mit geringer Aufbauhöhe. Die Deckenplatten können regelmäßig feucht abgewischt und mit Dampf gereinigt werden.



FORMATE

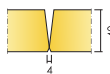

| | | |
|---------------|---------|----------|
| Abmessung, mm | 600x600 | 1200x600 |
| Direktmontage | • | • |
| Stärke (d) | 40 | 40 |
| Montageskizze | M638 | M638 |

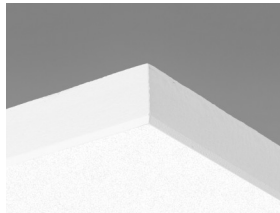

Hygiene Performance B
Akustikdeckenplatte

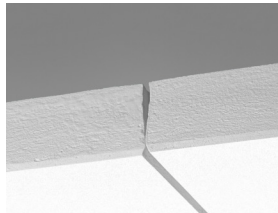

Abschnitt des Hygiene Performance B
Systems



Hygiene Performance B System

Akustik



Schallabsorption:

Die Testergebnisse wurden gemäß DIN EN ISO 354 ermittelt.

Klassifikation gemäß DIN EN ISO 11654, Einzelangaben für NRC (Noise Reduction Coefficient) und SAA (Sound Absorption Average) gemäß ASTM C 423.

α_p , Praktischer Absorptionsgrad

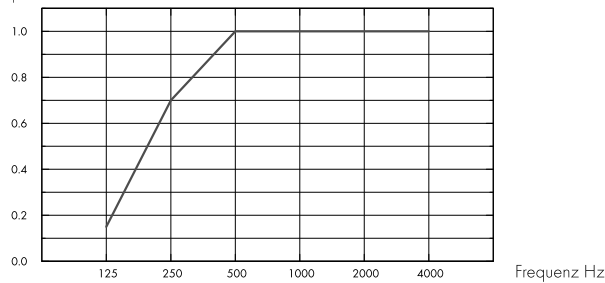

– Performance B, 43mm o.d.s.

o.d.s = tKh = totale Konstruktionshöhe

| d mm | tKh mm | α_p , Praktischer Absorptionsgrad | | | | | | α_w | Absorptionsklasse |
|---------|--------|--|--------|--------|---------|---------|---------|------------|-------------------|
| | | 125 Hz | 250 Hz | 500 Hz | 1000 Hz | 2000 Hz | 4000 Hz | | |
| 40 | 43 | 0.15 | 0.70 | 1.00 | 1.00 | 1.00 | 1.00 | 1.00 | A |

| d mm | tKh mm | NRC | SAA |
|---------|--------|------|------|
| 40 | 43 | 0.95 | 0.95 |

Raumluftqualität



Zertifikat / Label

Eurofins Innenraumluftkomfort

IAC Gold

Französisches VOC-Label

A+



Circularity



Minimaler Gehalt an
recyclten Inhalt

57%

Circularity

Vollständig
recyclbar



Das vollständige Recycling der Absorber erfolgt mittels unseres Rücknahmesystems „SoundCircularity“. Wir machen aus Ihren Abschnitten bzw. ganzen Platten wieder neue Glaswolleprodukte.



Brandschutz

| Land | Fire standard | Klasse |
|--------|---------------|----------|
| Europa | EN 13501-1 | A2-s1,d0 |

Platten: Nicht brennbar nach DIN EN ISO 1182.



Feuchtigkeitsbeständigkeit

| Klasse |
|--------------------------|
| Class C, RH 95% and 30°C |



Visuelles Erscheinungsbild

Weiß 500, ähnlich NCS S 0500-N / RAL 9003, Lichtreflexionsgrad 84%.



Reinigung

| Standard/Methode | Frequency |
|--------------------------|-------------|
| Staubwischen | Täglich |
| Feuchtwischen | Wöchentlich |
| Dampfreinigung | 4/Jahr |
| Wasserstoffperoxid-Dampf | • |



Abriebbeständigkeit

Getestet gemäß ISO 11998, hält 200 Scheuerzyklens stand.



Reinigungsbeständigkeit/Desinfektion

| Chemikalie | Aktive Substanz | Konzentration |
|------------------|--|---------------|
| Actichlor plus | NaDCC (Natriumdichlorisocyanurat) | 1% |
| LifeClean | Chlordioxid | unverdünnt |
| Etanol | Ethanol | 70% |
| Chlorine | Natriumhypochlorit-Lösung | 2,5% |
| Virkon S | Dikaliumperoxodisulfat; Sulfaminsäure | 1% |
| Isopropanol | Isopropylalkohol | 70% |
| Oxivir Excel | Wasserstoffperoxid | 0,5% |
| Sumabac D10 | Quaternäre Ammoniumverbindung, Natriumcarbonat | 1% |
| Suredis VT1 | n-(3-Aminopropyl)-n-dodecylpropan-1,3-diamin | 1% |
| Enduro Chlor VE5 | Kaliumhydroxid | 1,5 % |
| Acipusfoam VF59 | Salpetersäure | 5% |

Getestet gemäß ISO 11998 und hält den folgenden Reinigungs- und Desinfektionsmitteln stand.



Schimmel- und Bakterienbeständigkeit

| Standard/Methode | Klasse |
|---|---------------------------------------|
| ISO 846 :2019 Methode C (für Bakterien) | 0 (Kein Wachstum unter dem Mikroskop) |
| ASTM D3273-16 (für Schimmelpilze) | 10 (0% Wachstum auf der Oberfläche) |



Reinraumklassifizierung

| Standard/Methode | Klasse |
|------------------|-----------------------------------|
| ISO 14644 | Reinraumklasse ISO 4 |
| NF S 90-351 | Mikrobiologische Klasse M1/area 4 |
| NF S 90-351 | Partikelemission CP(0,5) 5 |



Demontierbarkeit

Die Akustikplatten sind nicht demontierbar.



Montage

Montage gemäß Montageskizze, Montageanleitung sowie Zeichnungen und Details. Versiegelung der Anschlittplatten mittels Connect Kantenfarbe. Abdichten von Durchführungen mittels geeigneter Fugendichtungsmasse.



Systemgewicht

| | kg/m ² |
|-----------------------|-------------------|
| Hygiene Performance B | 3,7 |

Die Gewichtsangaben sind Richtwerte und können variieren.



Belastung

Zusätzliche Nutzlasten müssen an der Rohdecke befestigt werden.



CE

Ecophon Deckensysteme sind CE-gekennzeichnet gemäß der europäischen einheitlichen Norm EN 13964:2014. CE-gekennzeichnete Bauprodukte unterliegen einer Leistungserklärung (DoP), die es Kunden und Anwendern ermöglicht, die Leistung von auf dem europäischen Markt erhältlichen Produkten leicht zu vergleichen.

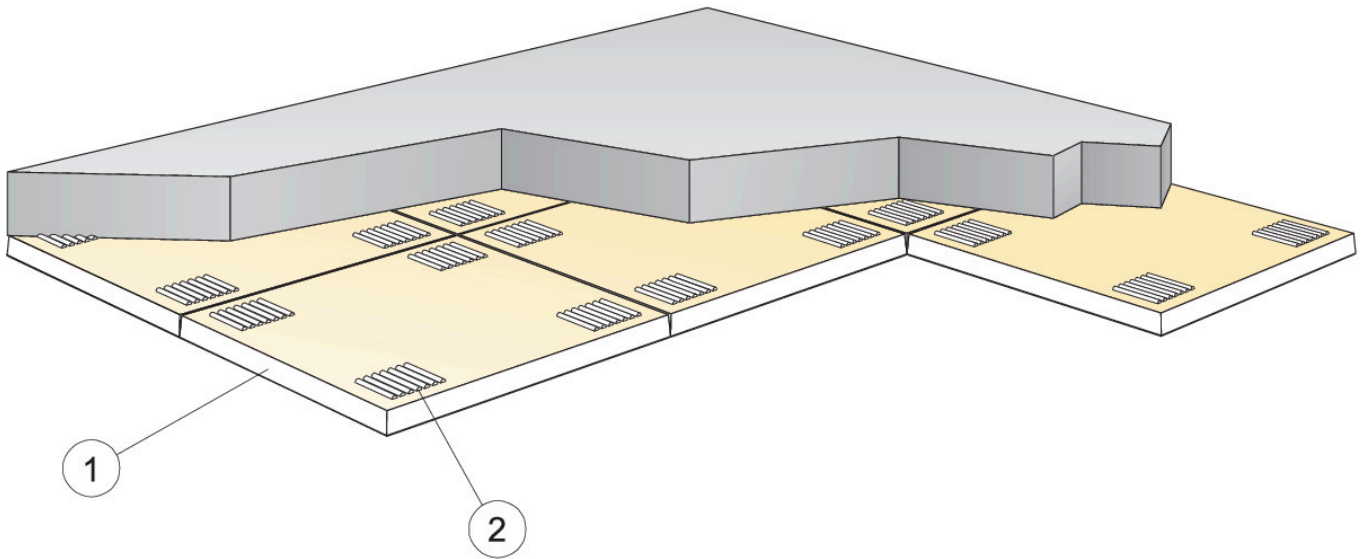

© Saint-Gobain Ecophon AB

MATERIALSPEZIFIKATION (OHNE VERSCHNITT)

| | Abmessung, mm | |
|---|--------------------|--------------------|
| | 600x600 | 1200x600 |
| 1 Hygiene Performance™ B | 2,8/m ² | 1,4/m ² |
| 2 Connect Kleber (0,25 l/m ² - 0,4 l/m ² entsprechend den Montagebedingungen) | nach Bedarf | nach Bedarf |
| Zum Auftragen des Klebers Connect Zahnpachtel verwenden. | - | - |
| Δ Min. totale Konstruktionshöhe: 43 mm | - | - |
| δ Mindesthöhe für Demontierbarkeit: Dieses System ist nicht demontierbar | - | - |
| Geschnittene sichtbare Kanten sollten farbbeschichtet werden. | - | - |

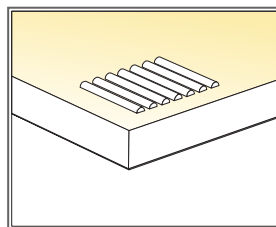
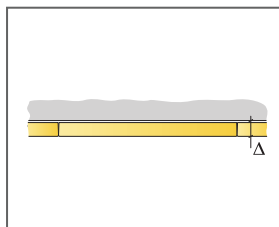

Auftrag des Klebers

| Abmessung, mm | Max. Nutzlast (N) | Mindesttragkraft (N) |
|---------------|-------------------|----------------------|
| 600x600x40 | - | - |
| 1200x600x40 | - | - |

Nutzlast/Tragkraft

Ecophon Hygiene Performance™ Ds

Ecophon Hygiene Performance™ Ds ist eine abgehängte Decke mit verdeckter Unterkonstruktion, bei der einzelne Platten schnell und einfach demontierbar sein müssen. Die Kanten sind farbbeschichtet. Ecophon Hygiene Performance™ Ds ist hervorragend geeignet für Schwimmbeckenbereiche und somit ein System für Bereiche mit hoher Luftfeuchtigkeit, mit Anforderungen an Korrosionsschutz und mit gelegentlichem



FORMATE

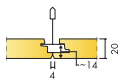

| | | |
|---------------|---------|----------|
| Abmessung, mm | 600x600 | 1200x600 |
| T24 | • | • |
| Stärke (d) | 20 | 20 |
| Montageskizze | M616C4 | M616C4 |

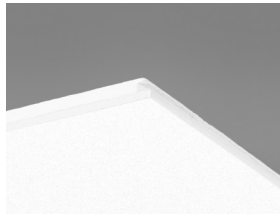

Performance Ds Akustikdeckenplatte

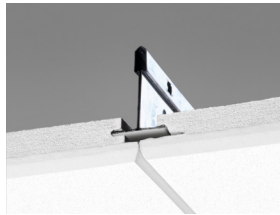

Abschnitt des Performance Ds Systems mit Connect T24 Hauptschiene C4

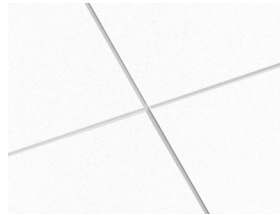

Performance Ds System



Akustik

Schallabsorption:

Die Testergebnisse wurden gemäß DIN EN ISO 354 ermittelt.

Klassifikation gemäß DIN EN ISO 11654, Einzahlangaben für NRC (Noise Reduction Coefficient) und SAA (Sound Absorption Average) gemäß ASTM C 423.

α_p , Praktischer Absorptionsgrad

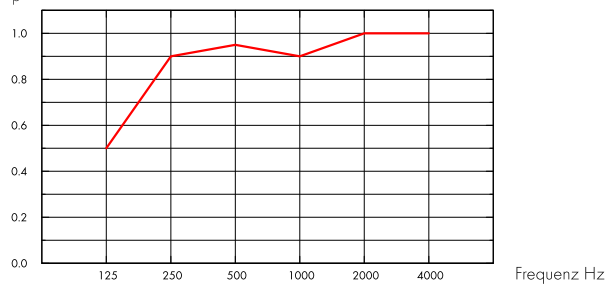

— Hygiene Performance Ds 20 mm, 200 mm o.d.s.

o.d.s = tKh = totale Konstruktionshöhe

| d mm | tKh mm | α_p , Praktischer Absorptionsgrad | | | | | | α_w | Absorptionsklasse |
|------|--------|--|--------|--------|---------|---------|---------|------------|-------------------|
| | | 125 Hz | 250 Hz | 500 Hz | 1000 Hz | 2000 Hz | 4000 Hz | | |
| 20 | 200 | 0.50 | 0.90 | 0.95 | 0.90 | 1.00 | 1.00 | 0.95 | A |

| d mm | tKh mm | NRC | SAA |
|------|--------|------|------|
| 20 | 200 | 0.95 | 0.95 |



Raumluftqualität

Zertifikat / Label

Eurofins Innenraumluftkomfort

IAC Gold

Französisches VOC-Label

A+



Ökologischer Fußabdruck

kg CO₂ equiv/m²

Lebenszyklusstufen A1 bis C4 aus EPD, in Übereinstimmung mit ISO 14025 / EN 15804

Hygiene Performance Ds (EN 15804+A2)

3,46



Circularity

| | |
|---------------------------------------|------------------------|
| Minimaler Gehalt an recycelten Inhalt | 51% |
| Circularity | Vollständig recycelbar |

Das vollständige Recycling der Absorber erfolgt mittels unseres Rücknahmesystems „SoundCircularity“. Wir machen aus Ihren Abschnitten bzw. ganzen Platten wieder neue Glaswollprodukte.



Brandschutz

| Land | Fire standard | Klasse |
|--------|---------------|----------|
| Europa | EN 13501-1 | A2-s1,d0 |

Platten: Nicht brennbar nach DIN EN ISO 1182.



Feuchtigkeitsbeständigkeit

Klasse C, relative Luftfeuchtigkeit 95% und 30°C gemäß EN 13964:2014.



Visuelles Erscheinungsbild

Weiß 500, ähnlich NCS S 0500-N / RAL 9003, Lichtreflexionsgrad 84%.



Reinigung

| Standard/Methode | Frequency |
|--------------------------|-------------|
| Staubwischen | Täglich |
| Feuchtwischen | Wöchentlich |
| Dampfreinigung | 4/Jahr |
| Wasserstoffperoxid-Dampf | • |



Abriebbeständigkeit

Getestet gemäß ISO 11998, hält 200 Scheuerzyklens stand.



Reinigungsbeständigkeit/Desinfektion

| Chemikalie | Aktive Substanz | Konzentration |
|------------------|--|---------------|
| Actichlor plus | NaDCC (Natriumdichlorisocyanurat) | 1% |
| LifeClean | Chlordioxid | unverdünnt |
| Etanol | Ethanol | 70% |
| Chlorine | Natriumhypochlorit-Lösung | 2,5% |
| Virkon S | Dikaliumperoxodisulfat; Sulfaminsäure | 1% |
| Isopropanol | Isopropylalkohol | 70% |
| Oxivir Excel | Wasserstoffperoxid | 0,5% |
| Sumabac D10 | Quaternäre Ammoniumverbindung, Natriumcarbonat | 1% |
| Suredis VT1 | n-(3-Aminopropyl)-n-dodecylpropan-1,3-diamin | 1% |
| Enduro Chlor VE5 | Kaliumhydroxid | 1,5 % |
| Aciplusfoam VF59 | Salpetersäure | 5% |

Getestet gemäß ISO 11998 und hält den folgenden Reinigungs- und Desinfektionsmitteln stand.



Schimmel- und Bakterienbeständigkeit

| Standard/Methode | Klasse |
|---|---------------------------------------|
| ISO 846 :2019 Methode C (für Bakterien) | 0 (Kein Wachstum unter dem Mikroskop) |
| ASTM D3273-16 (für Schimmelpilze) | 10 (0% Wachstum auf der Oberfläche) |



Reinraumklassifizierung

| | Standard/Methode | Klasse |
|-------------|-------------------------|-----------|
| ISO 14644 | Reinraumklasse | ISO 4 |
| NF S 90-351 | Mikrobiologische Klasse | M1/area 4 |
| NF S 90-351 | Partikelemission | CP(0,5) 5 |



Demontierbarkeit

Die Elemente sind leicht demontierbar.



Montage

Montage gemäß Montageskizze, Montageanleitung sowie Zeichnungen und Details. Versiegelung der Anschnittplatten mittels Connect Kantenfarbe. Abdichten von Durchführungen mittels geeigneter Fugendichtungsmasse.



Systemgewicht

| | kg/m ² |
|--|-------------------|
| Hygiene Performance Ds | 2,5 |
| Hygiene Performance Ds + Connect grid system | 3,4 |

Die Gewichtsangaben sind Richtwerte und können variieren.



Belastung

Zulässige Nutzlast, Tragkraft der Abhänger und Befestigungen siehe Montageskizze oder www.ecophon.de.



CE

Ecophon Deckensysteme sind CE-gekennzeichnet gemäß der europäischen einheitlichen Norm EN13964:2014. CE-gekennzeichnete Bauprodukte unterliegen einer Leistungserklärung (DoP), die es Kunden und Anwendern ermöglicht, die Leistung von auf dem europäischen Markt erhältlichen Produkten leicht zu vergleichen.

MONTAGESKIZZE (M616C4) FÜR PERFORMANCE™ DS C4. ABGEHÄNGTE MONTAGE

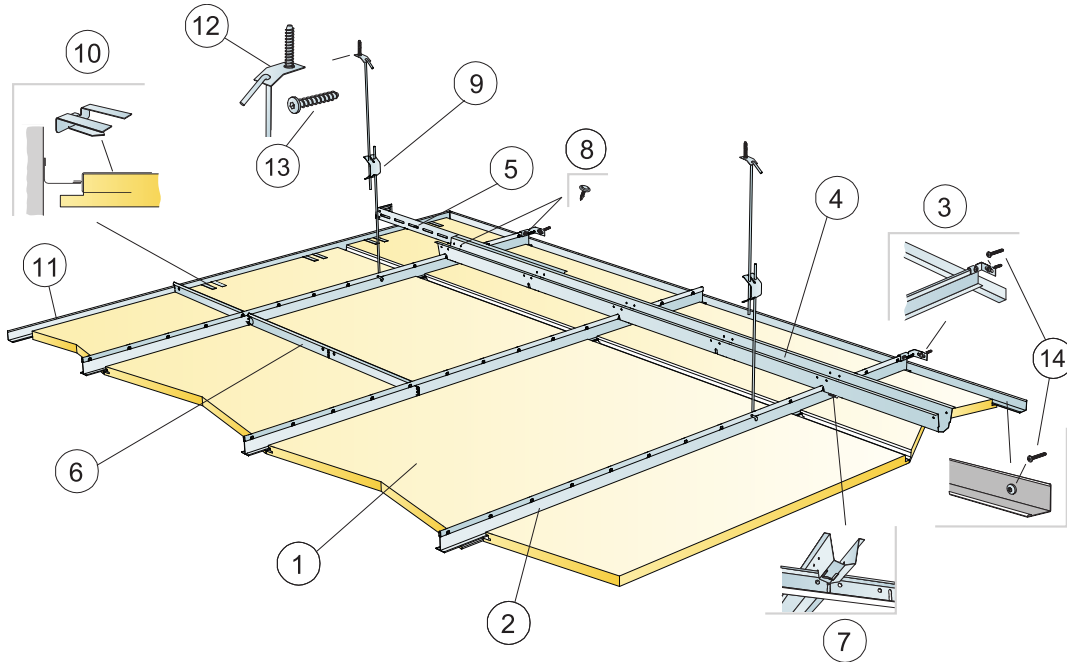

© Saint-Gobain Ecophon AB

MATERIALSPEZIFIKATION (OHNE VERSCHNITT)

| | Abmessung, mm | |
|--|--|---------------------|
| | 600x600 | 1200x600 |
| 1 Hygiene Performance Ds | 2,8/m ² | 1,4/m ² |
| 2 Connect T24 Hauptschiene C4, max. Befestigungsabstand 600 mm | 1,7m/m ² | 1,7m/m ² |
| 3 Connect Wandbefestigung T-Profil C4 | 1/ jede Reihe abgehängter Hauptschiene | |
| 4 Connect Distanzprofil C4, Achsmaß 1500 mm (Maximalabstand von der Wand 300 mm) | 0,7m/m ² | 0,7m/m ² |
| 5 Connect Wandbefestigung Distanzprofil C4, L=700 mm | 1 für jede Reihe des Distanzprofils | |
| 6 Connect T24 Querschiene C4, L=600 mm | 2/Reihe Hauptschiene HD | |
| 7 Connect Splint Distanzprofil C4, zur Verbindung des Distanzprofils mit der Hauptschiene | 1,4/m ² | 1,4/m ² |
| 8 C4-Schraube für Wandhalterungen (im Lieferumfang enthalten) | - | - |
| 9 Connect Schnellspannhänger C4, max. Befestigungsabstand 1200 mm (Maximalabstand von der Wand 600 mm) | 0,7/m ² | 0,7/m ² |
| 10 Connect Auflage-Clip Dg20 C4 | 1 Stück / 300-400 mm für jede Anschnittplatte (Längsseite) | |
| 11 Connect Wandwinkel 1.5/22 C4, max. Befestigungsabstand 300 mm | nach Bedarf | nach Bedarf |
| 12 Connect Befestigungsblech C4 | 0,7/m ² | 0,7/m ² |
| 13 C4 Befestigungsmittel Ihrer Wahl | 0,7/m ² | 0,7/m ² |
| 14 Connect Montageschraube C4 | 3,4/lfm U-Abschlussprofil C4 | |
| Δ Min. totale Konstruktionshöhe: 385 mm | - | - |
| δ Mindesthöhe für Demontierbarkeit: 30 mm | - | - |

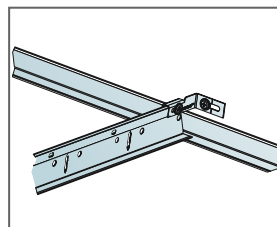
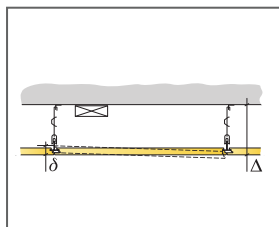

Hauptschiene C4 mit Connect Wandbefestigung C4

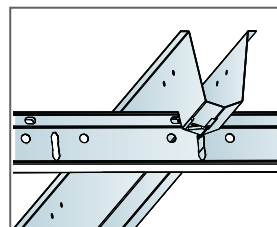

Verbindung der Profile mit dem Splint Distanzprofil

| Abmessung, mm | Max. Nutzlast (N) | Mindesttragkraft [N] |
|---------------|-------------------|----------------------|
| 600x600x20 | 40 | 160 |
| 1200x600x20 | 40 | 160 |

Nutzlast/Tragkraft

Ecophon Hygiene Performance™ Plus A

Ecophon Hygiene Performance™ Plus A ist ein leicht zu reinigendes Akustikdeckensystem, das speziell für Feuchträume konzipiert wurde, die regelmäßig einer gründlichen Dampf-, Hoch- und Niederdruckreinigung bedürfen. Die Oberfläche kann mit herkömmlichen Reinigungs- und Desinfektionsmittel gereinigt werden. Das Ecophon Hygiene Performance™ Plus A System besteht aus den widerstandsfähigen Akustikdeckenplatten sowie der dazugehörigen



Oatly, Landskrona, Sweden

FORMATE

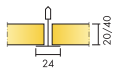

| Abmessung, mm | 600x600 | 600x600 | 625x625 | 1200x600 | 1200x600 |
|---------------|---------|---------|----------|----------|----------|
| T24 | • | • | • | • | • |
| Stärke (d) | 20 | 40 | 20 | 20 | 40 |
| Montageskizze | M466 | M466 | M470 DIN | M466 | M466 |

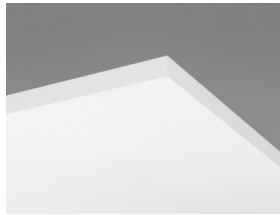

Hygiene Performance Plus A Akustikdeckenplatte

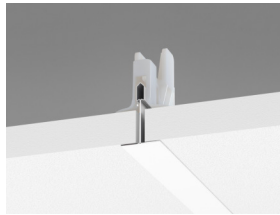

Abschnitt des Hygiene Performance Plus A C3 Systems mit Connect Hygiene-Clip 20



Hygiene Performance Plus A System

Akustik



Schallabsorption:

Die Testergebnisse wurden gemäß DIN EN ISO 354 ermittelt.

Klassifikation gemäß DIN EN ISO 11654, Einzahlangaben für NRC (Noise Reduction Coefficient) und SAA (Sound Absorption Average) gemäß ASTM C 423.

α_p , Praktischer Absorptionsgrad

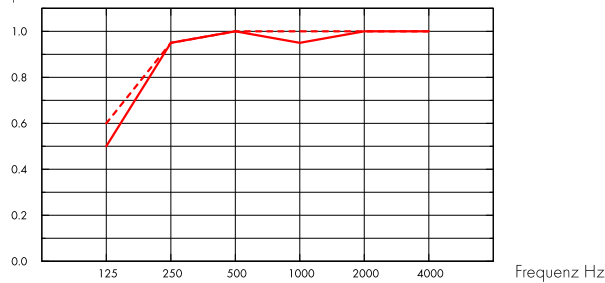

— Hygiene Performance Plus A 20 mm, 200 mm o.d.s.

- - - Hygiene Performance Plus A 40 mm, 200 mm o.d.s.

o.d.s = tKh = totale Konstruktionshöhe

| d mm | tKh mm | α_p , Praktischer Absorptionsgrad | | | | | | α_w | Absorptionsklasse |
|------|--------|--|--------|--------|---------|---------|---------|------------|-------------------|
| | | 125 Hz | 250 Hz | 500 Hz | 1000 Hz | 2000 Hz | 4000 Hz | | |
| 20 | 200 | 0.50 | 0.95 | 1.00 | 0.95 | 1.00 | 1.00 | 1.00 | A |
| 40 | 200 | 0.60 | 0.95 | 1.00 | 1.00 | 1.00 | 1.00 | 1.00 | A |

| d mm | tKh mm | NRC | SAA |
|------|--------|------|------|
| 20 | 200 | 1.00 | 0.97 |
| 40 | 200 | 1.00 | 0.99 |

Raumluftqualität



Zertifikat / Label

Eurofins Innenraumluftkomfort

IAC Gold

Französisches VOC-Label

A+



Cradle to Cradle Certified®



Dieses Produkt ist Cradle to Cradle Certified® in der Zertifizierungsstufe Bronze (Standardversion 4.0).



Umweltsichere und gesunde Materialien



Dieses Produkt hat ein C2C Certified Material Health Certificate™ der Zertifizierungsstufe Silber (Standardversion 4.0) erhalten. Das C2C Certified Material Health Certificate™ basiert auf den Anforderungen für Umweltsichere und gesunde Materialien des Cradle-to-Cradle Certified Product Standards. Es bestätigt, dass die im Produkt verwendeten Chemikalien und Materialien so ausgewählt wurden, dass der Schutz der menschlichen Gesundheit und der Umwelt an erster Stelle steht.



Ökologischer Fußabdruck

| | kg CO ₂ equiv./m ² | Lebenszyklusstufen A1 bis C4 aus EPD, in Übereinstimmung mit ISO 14025 / EN 15804 |
|----------------------------------|--|---|
| Hygiene Performance Plus A, 20mm | 3,22 | |
| Hygiene Performance Plus A, 40mm | 5,19 | |



Circularity

| | |
|---------------------------------------|------------------------|
| Minimaler Gehalt an recycelten Inhalt | 44% |
| Circularity | Vollständig recycelbar |



Das vollständige Recycling der Absorber erfolgt mittels unseres Rücknahmesystems „SoundCircularity“. Wir machen aus Ihren Abschnitten bzw. ganzen Platten wieder neue Glaswolleprodukte.



Brandschutz

| Land | Fire standard | Klasse | Platten: Nicht brennbar nach DIN EN ISO 1182. |
|--------|---------------|----------|---|
| Europa | EN 13501-1 | A2-s1,d0 | |



Feuchtigkeitsbeständigkeit

Klasse D, relative Luftfeuchtigkeit 97% und 50°C gemäß EN 13964:2014.



Visuelles Erscheinungsbild

Weiß 500, ähnlich NCS S 0500-N / RAL 9003, Lichtreflexionsgrad 84%.



Reinigung

| Standard/Methode | Frequency |
|--------------------------|-------------|
| Staubwischen | Täglich |
| Feuchtwischen | Wöchentlich |
| Dampfreinigung | 4/Jahr |
| Niederdruckreinigung | 2/Jahr |
| Hochdruckreinigung | 2/Jahr |
| Wasserstoffperoxid-Dampf | • |



Abriebbeständigkeit

Getestet gemäß ISO 11998, hält 200 Scheuerzyklens stand.



Reinigungsbeständigkeit/Desinfektion

Getestet gemäß ISO 11998 und hält den folgenden Reinigungs- und Desinfektionsmitteln stand.

| Chemikalie | Aktive Substanz | Konzentration |
|------------------|--|---------------|
| Actichlor plus | NaDCC (Natriumdichlorisocyanurat) | 1% |
| LifeClean | Chlordioxid | unverdünnt |
| Etanol | Ethanol | 70% |
| Chlorine | Natriumhypochlorit-Lösung | 2,5% |
| Virkon S | Dikaliumperoxodisulfat; Sulfaminsäure | 1% |
| Isopropanol | Isopropylalkohol | 70% |
| Oxivir Excel | Wasserstoffperoxid | 0,5% |
| Sumabac D10 | Quaternäre Ammoniumverbindung, Natriumcarbonat | 1% |
| Suredis VT1 | n-(3-Aminopropyl)-n-dodecylpropan-1,3-diamin | 1% |
| Enduro Chlor VE5 | Kaliumhydroxid | 1,5 % |
| Acipusfoam VF59 | Salpetersäure | 5% |



Schimmel- und Bakterienbeständigkeit

| Standard/Methode | Klasse |
|---|---------------------------------------|
| ISO 846 :2019 Methode C (für Bakterien) | 0 (Kein Wachstum unter dem Mikroskop) |
| ASTM D3273-16 (für Schimmelpilze) | 10 (0% Wachstum auf der Oberfläche) |



Reinraumklassifizierung

| Standard/Methode | Klasse |
|------------------|-----------------------------------|
| ISO 14644 | Reinraumklasse ISO 4 |
| NF S 90-351 | Mikrobiologische Klasse M1/area 4 |
| NF S 90-351 | Partikelemission CP(0,5) 5 |



Montage

Montage gemäß Montageskizze, Montageanleitung sowie Zeichnungen und Details. Versiegelung der Anschnittplatten mittels Connect Kantenfarbe. Abdichten von Durchführungen mittels geeigneter Fugendichtungsmasse.



Demontierbarkeit

Die Platten sind demontierbar. Mindesthöhe siehe Montageskizze. Die Clips ermöglichen eine Reinigung im eingebauten Zustand. Die Hygiene Inspektionsluke ermöglicht den Zugang zum Deckenhohlraum.



Systemgewicht

| | kg/m ² |
|--|-------------------|
| Hygiene Performance Plus A 20 mm | 1,5 |
| Hygiene Performance Plus A 20 mm + Connect grid system | 2,5 |
| Hygiene Performance Plus A 40 mm | 2,5 |
| Hygiene Performance Plus A 40 mm+ Connect grid system | 3,5 |

Die Gewichtsangaben sind Richtwerte und können variieren.



Belastung

Zulässige Nutzlast, Tragkraft der Abhänger und Befestigungen siehe Montageskizze oder www.ecophon.de.



CE

Ecophon Deckensysteme sind CE-gekennzeichnet gemäß der europäischen einheitlichen Norm EN 13964:2014. CE-gekennzeichnete Bauprodukte unterliegen einer Leistungserklärung (DoP), die es Kunden und Anwendern ermöglicht, die Leistung von auf dem europäischen Markt erhältlichen Produkten leicht zu vergleichen.

MONTAGESKIZZE (M466) FÜR ECOPHON HYGIENE PERFORMANCE™ PLUS A C3

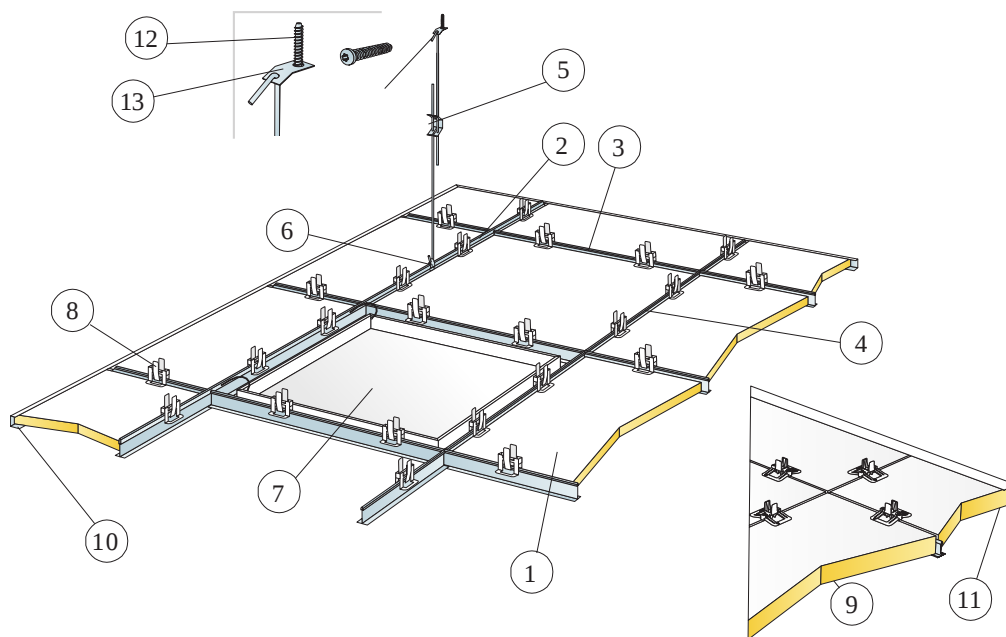

© Saint-Gobain Ecophon AB

MATERIALSPEZIFIKATION (OHNE VERSCHNITT)

| | Abmessung, mm | |
|--|---------------------|---------------------|
| | 600x600 | 1200x600 |
| 1 Hygiene Performance Plus A | 2,8/m ² | 1,4/m ² |
| 2 Connect T24 Hauptschiene C3, Achsmaß 1200 mm | 0,9m/m ² | 0,9m/m ² |
| 3 Connect T24 Querschiene C3, L=1200 mm, Achsmaß 600 mm | 1,7m/m ² | 1,7m/m ² |
| 4 Connect T24 Querschiene C3, L=600 mm | 0,9m/m ² | - |
| 5 Connect Schnellspannhänger C3, max. Befestigungsabstand 1200 mm (Maximalabstand von der Wand 600 mm) | 0,7/m ² | 0,7/m ² |
| 6 Connect Abhänge-Clip (nicht für Schwimmbadklima) | 0,7/m ² | 0,7/m ² |
| 7 Connect Inspektionsluke C3 | nach Bedarf | nach Bedarf |
| 8 Connect Hygiene-Clip 20 | 11/m ² | 7/m ² |
| 9 Connect Hygiene-Clip 40 | 11/m ² | 7/m ² |
| 10 Connect U-Abschlussprofil C3 (für 20 mm starke Akustikdeckenplatten) | nach Bedarf | nach Bedarf |
| 11 Connect Hygiene C3 U-Abschlussprofil (für 40 mm starke Akustikdeckenplatten) | nach Bedarf | nach Bedarf |
| 12 C4 Befestigungsmittel Ihrer Wahl | 0,7/m ² | 0,7/m ² |
| 13 Connect Befestigungsblech C4 | 0,7/m ² | 0,7/m ² |
| Δ Min. totale Konstruktionshöhe: 150 mm | - | - |
| Mindesthöhe für Demontierbarkeit: 150 mm | - | - |
| Mindesthöhe für Demontierbarkeit: Stärke 40 mm: 170 mm | - | - |

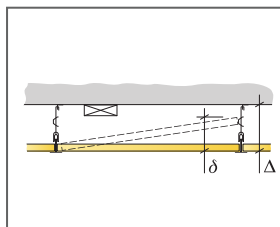

siehe Materialspezifikation

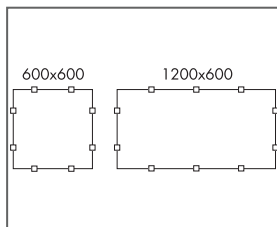

Anordnung der Clips

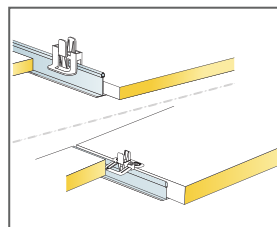

Clips fixieren die Platte in der Unterkonstruktion

| Abmessung, mm | Max. Nutzlast (N) | Mindesttragkraft (N) |
|---------------|-------------------|----------------------|
| 600x600x20 | 50 | 160 |
| 600x600x40 | 50 | 160 |
| 1200x600x20 | 50 | 160 |
| 1200x600x40 | 50 | 160 |

Nutzlast/Tragkraft

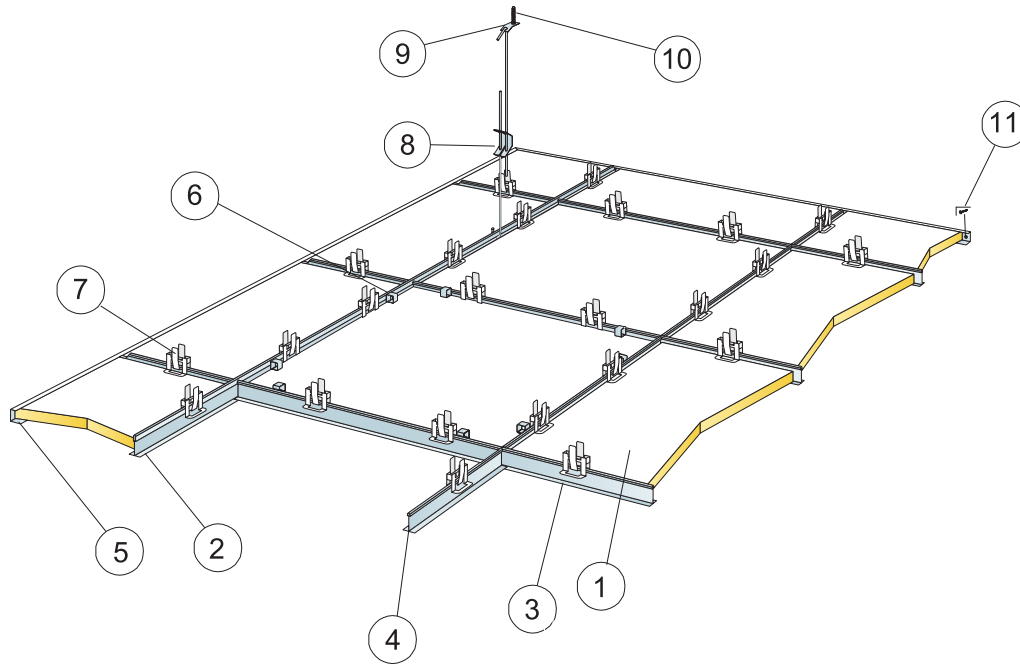

© Saint-Gobain Ecophon AB

MATERIALSPEZIFIKATION (OHNE VERSCHNITT)

| | Abmessung, mm |
|---|------------------------------|
| | 625x625 |
| 1 Hygiene Performance Plus A | 2,6/m ² |
| 2 Connect T24 C4 Hauptschiene, Achsmaß 1250 mm | 0,8m/m ² |
| 3 Connect T24 C4 Querschiene, L=1250 mm, Achsmaß 625 mm | 1,6m/m ² |
| 4 Connect T24 Querschiene C4, L=625 mm | 2m/m ² |
| 5 Connect U-Abschlussprofil C4 (für 20 mm starke Akustikdeckenplatten) | nach Bedarf |
| 6 Connect Demo-Clip 20 C4 (bei Zugangsnotwendigkeit) | nach Bedarf |
| 7 Connect Hygiene-Clip 20 | 10/m ² |
| 8 Connect Schnellspannabänger C4, max. Befestigungsabstand 1200 mm (Maximalabstand von der Wand 600 mm) | 0,7/m ² |
| 9 Connect Befestigungsblech C4 | 0,7/m ² |
| 10 C4 Befestigungsmittel Ihrer Wahl | 0,7/m ² |
| 11 Connect Montageschraube C4 | 3,4/lfm U-Abschlussprofil C4 |
| Δ Min. totale Konstruktionshöhe: 385 mm | - |
| Mindesthöhe für Demontierbarkeit: 150 mm | - |
| Mindesthöhe für Demontierbarkeit: Stärke 40 mm: 170 mm | - |

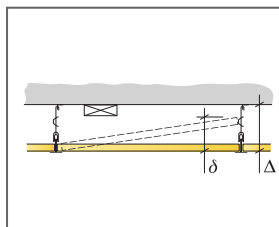

siehe Materialspezifikation

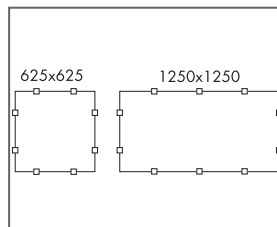

Anordnung der Clips

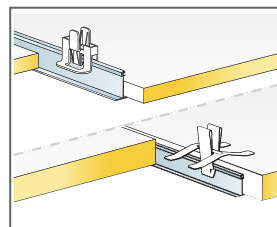

Clips fixieren die Platte in der Unterkonstruktion

| Abmessung, mm | Max. Nutzlast [N] | Mindesttragkraft [N] |
|---------------|-------------------|----------------------|
| 625x625x20 | 30 | 160 |

Nutzlast/Tragkraft

Ecophon Hygiene Performance™ Baffle

Ecophon Hygiene Performance™ Baffle ist ein leicht zu reinigendes Akustikdeckensystem mit vertikalen Baffeln, das speziell für Feuchträume konzipiert wurde, die regelmäßig einer gründlichen Dampf-, Hoch- und Niederdruckreinigung bedürfen. Die Oberfläche kann mit herkömmlichen Reinigungs- und Desinfektionsmittel gereinigt werden. Das System ist mit einer Korrosionsschutzklasse C3 für Feuchträume und einer Korrosionsschutzklasse C4 für Schwimmbäder erhältlich. Die Kanten sind

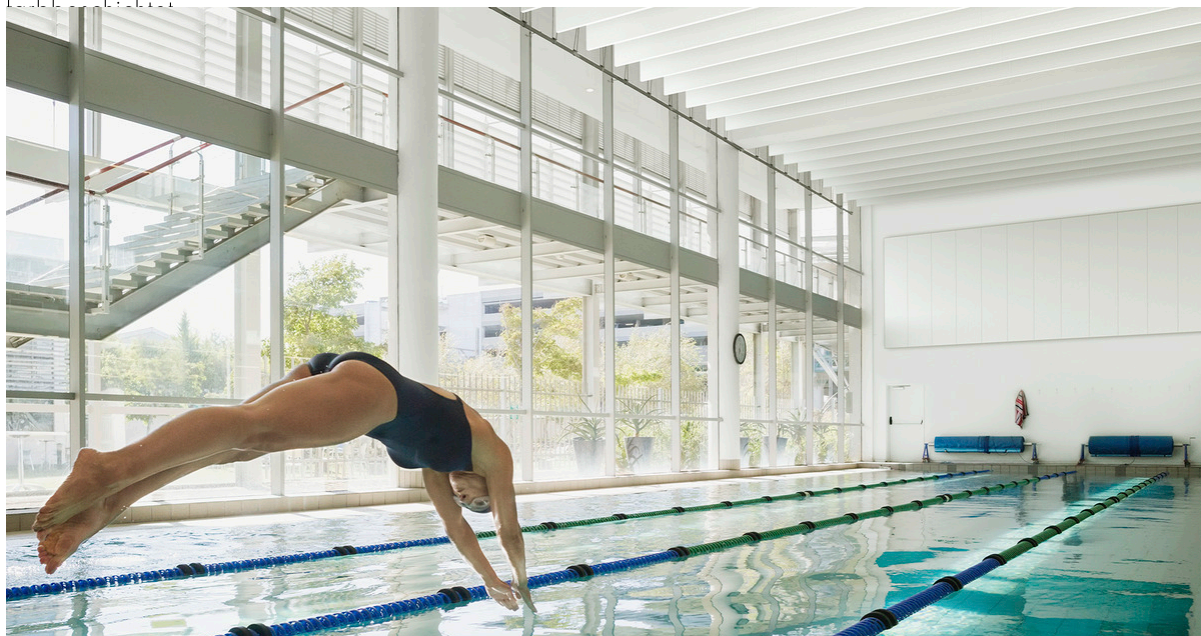

FORMATE



| | |
|---------------|------------------------|
| Abmessung, mm | 1200x600 |
| T24 | • |
| Stärke (d) | 50 |
| Montageskizze | M492C3, M493C3, M494C4 |

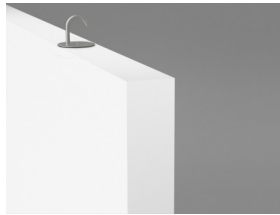

Solo Baffle/Haken

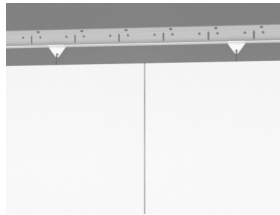

Hygiene Performance Baffle C4

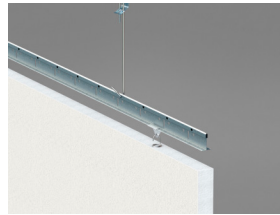

Hygiene Performance Baffle C4 Installation

Akustik



Schallabsorption:

Testergebnisse gemäß DIN EN ISO 354:2003 Achtung: Gezeigte Testergebnisse sind nicht vergleichbar mit denen älterer Versionen dieser Norm aufgrund von unterschiedlichen Prüfverfahren. Bewertung gemäß DIN EN ISO 11654, Einzahlbewertung NRC (Noise Reduction Coefficient) und SAA (Sound Absorption Average) gemäß ASTM C 423.

α_p , Praktischer Absorptionsgrad

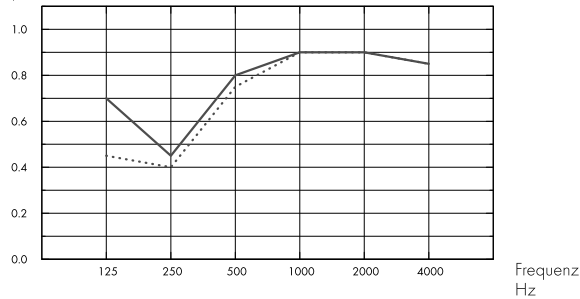

- ... Performance Baffle in Reihen angeordnet, Achsabstand 600 mm, mit $\sim 1,4$ Baffeln/m² Deckenfläche, 600 mm tKh
- Performance Baffle im Rechteck angeordnet, mit $\sim 1,3$ Baffeln/m² Deckenfläche, 600 mm tKh
- o.d.s = tKh = totale Konstruktionshöhe

| | d mm | tKh mm | α_p , Praktischer Absorptionsgrad | | | | | α_w | Absorptionsklasse | |
|---------------|------|--------|--|--------|--------|---------|---------|------------|-------------------|---------|
| | | | 125 Hz | 250 Hz | 500 Hz | 1000 Hz | 2000 Hz | | | 4000 Hz |
| in rows | 50 | 600 | 0.45 | 0.40 | 0.75 | 0.90 | 0.90 | 0.85 | 0.70 | C |
| in rectangles | 50 | 600 | 0.70 | 0.45 | 0.80 | 0.90 | 0.90 | 0.85 | 0.75 | C |

| | d mm | tKh mm | NRC | SAA |
|---------------|------|--------|------|------|
| in rows | 50 | 600 | 0.75 | 0.73 |
| in rectangles | 50 | 600 | 0.75 | 0.77 |

Raumluftqualität



Zertifikat / Label

Eurofins Innenraumlufthomfort

IAC Gold

Französisches VOC-Label

A+



Cradle to Cradle Certified®



Dieses Produkt ist Cradle to Cradle Certified® in der Zertifizierungsstufe Bronze (Standardversion 4.0).



Umweltsichere und gesunde Materialien



Dieses Produkt hat ein C2C Certified Material Health Certificate™ der Zertifizierungsstufe Silber (Standardversion 4.0) erhalten. Das C2C Certified Material Health Certificate™ basiert auf den Anforderungen für Umweltsichere und gesunde Materialien des Cradle-to-Cradle Certified Product Standards. Es bestätigt, dass die im Produkt verwendeten Chemikalien und Materialien so ausgewählt wurden, dass der Schutz der menschlichen Gesundheit und der Umwelt an erster Stelle steht.



Ökologischer Fußabdruck

| | kg CO ₂ equiv/m ² | Lebenszyklusstufen A1 bis C4 aus EPD, in Übereinstimmung mit ISO 14025 / EN 15804 |
|----------------------------|---|---|
| Hygiene Performance Baffle | 8,30 | |



Circularity

| | |
|---------------------------------------|------------------------|
| Minimaler Gehalt an recycelten Inhalt | 57% |
| Circularity | Vollständig recycelbar |



Das vollständige Recycling der Absorber erfolgt mittels unseres Rücknahmesystems „SoundCircularity“. Wir machen aus Ihren Abschnitten bzw. ganzen Platten wieder neue Glaswollprodukte.



Brandschutz

| Land | Fire standard | Klasse | Platten: Nicht brennbar nach DIN EN ISO 1182. |
|--------|---------------|----------|---|
| Europa | EN 13501-1 | A2-s1,d0 | |



Feuchtigkeitsbeständigkeit

Klasse C, relative Luftfeuchtigkeit 95% und 30°C gemäß EN 13964:2014.



Visuelles Erscheinungsbild

Weiß 500, ähnlich NCS S 0500-N / RAL 9003, Lichtreflexionsgrad 84%.



Reinigung

| Standard/Methode | Frequency |
|--------------------------|-------------|
| Staubwischen | Täglich |
| Feuchtwischen | Wöchentlich |
| Dampfreinigung | 4/Jahr |
| Niederdruckreinigung | 2/Jahr |
| Hochdruckreinigung | 2/Jahr |
| Wasserstoffperoxid-Dampf | • |



Abriebbeständigkeit

Getestet gemäß ISO 11998, hält 200 Scheuerzyklens stand.



Reinigungsbeständigkeit/Desinfektion

| Chemikalie | Aktive Substanz | Konzentration |
|------------------|--|---------------|
| Actichlor plus | NaDCC (Natriumdichlorisocyanurat) | 1% |
| LifeClean | Chlordioxid | unverdünnt |
| Etanol | Ethanol | 70% |
| Chlorine | Natriumhypochlorit-Lösung | 2,5% |
| Virkon S | Dikaliumperoxodisulfat; Sulfaminsäure | 1% |
| Isopropanol | Isopropylalkohol | 70% |
| Oxivir Excel | Wasserstoffperoxid | 0,5% |
| Sumabac D10 | Quaternäre Ammoniumverbindung, Natriumcarbonat | 1% |
| Suredis VT1 | n-(3-Aminopropyl)-n-dodecylpropan-1,3-diamin | 1% |
| Enduro Chlor VE5 | Kaliumhydroxid | 1,5 % |
| Acipusfoam VF59 | Salpetersäure | 5% |

Getestet gemäß ISO 11998 und hält den folgenden Reinigungs- und Desinfektionsmitteln stand.



Schimmel- und Bakterienbeständigkeit

| Standard/Methode | Klasse |
|---|---------------------------------------|
| ISO 846 :2019 Methode C (für Bakterien) | 0 (Kein Wachstum unter dem Mikroskop) |
| ASTM D3273-16 (für Schimmelpilze) | 10 (0% Wachstum auf der Oberfläche) |



Reinraumklassifizierung

| Standard/Methode | Klasse |
|------------------|-----------------------------------|
| ISO 14644 | Reinraumklasse ISO 4 |
| NF S 90-351 | Mikrobiologische Klasse M1/area 4 |
| NF S 90-351 | Partikelemission CP(0,5) 5 |



Demontierbarkeit

Die Elemente sind leicht demontierbar.



Montage

Montage gemäß Montageskizze, Montageanleitung sowie Zeichnungen und Details. Versiegelung der Anschnittplatten mittels Connect Kantenfarbe. Abdichten von Durchführungen mittels geeigneter Fugendichtungsmasse.



Systemgewicht

| | kg/m ² |
|----------------------------|-------------------|
| Hygiene Performance Baffle | 4,8 |

Die Gewichtsangaben sind Richtwerte und können variieren.



Belastung

Vibrationen, Luftzug und andere mechanische Beanspruchungen können die mechanischen Eigenschaften der Befestigung beeinflussen.



CE

Ecophon Deckensysteme sind CE-gekennzeichnet gemäß der europäischen einheitlichen Norm EN 13964:2014. CE-gekennzeichnete Bauprodukte unterliegen einer Leistungserklärung (DoP), die es Kunden und Anwendern ermöglicht, die Leistung von auf dem europäischen Markt erhältlichen Produkten leicht zu vergleichen.

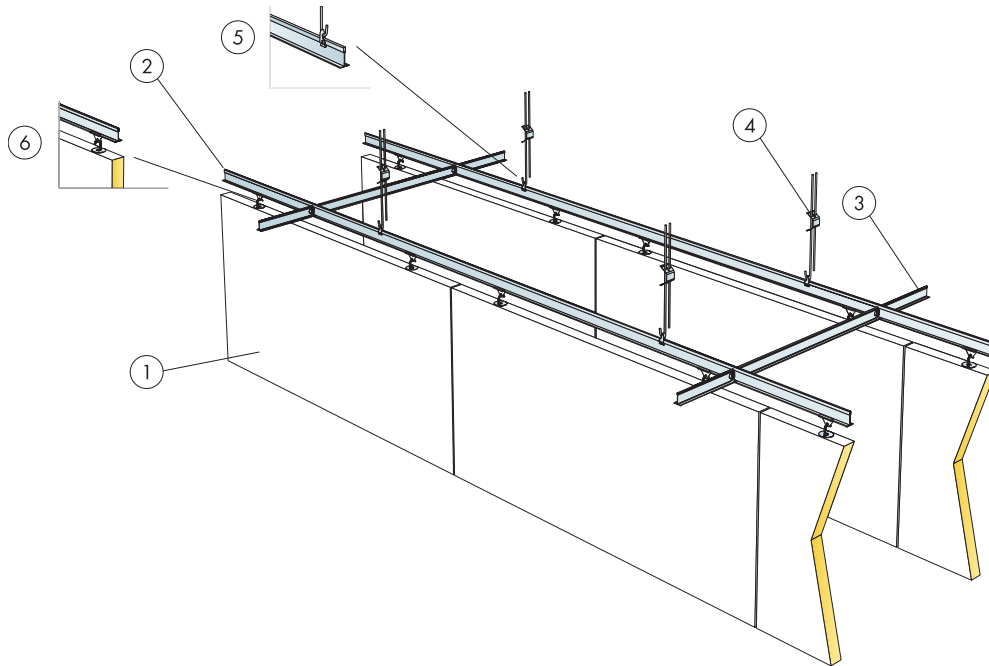

© Saint-Gobain Ecophon AB

MATERIALSPEZIFIKATION (OHNE VERSCHNITT)

| | | Abmessung, mm |
|---|---|----------------------|
| | | 1200x600 |
| 1 | Hygiene Performance Baffle | 1,4/m ² |
| 2 | Connect T24 Hauptschiene C3, Achsmaß 600 mm | 1,7m/m ² |
| 3 | Connect T24 Querschiene C3, L=600 mm, Achsmaß 1800 mm | 0,6m/m ² |
| 4 | Connect Schnellspannabhänger C3, max. Befestigungsabstand 1200 mm | 1,4/m ² |
| 5 | Connect Abhänge-Clip | 1,4/m ² |
| 6 | Connect Baffle-Clip C3 | 2,8/m ² |

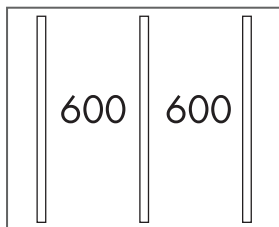

Reihenmontage

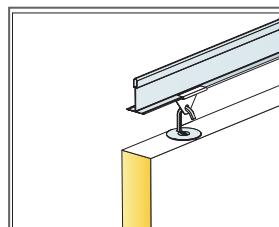

Abhängungsdetail

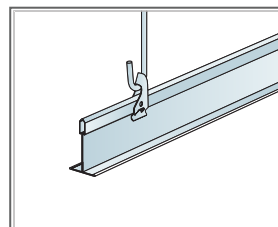

Abhängung mit Connect Schnellspannabhänger und Connect Abhänge-Clip

| Abmessung, mm | Max. Nutzlast (N) | Mindesttragkraft (N) |
|---------------|-------------------|----------------------|
| 1200x600x50 | 0 | 160 |

Nutzlast/Tragkraft

MONTAGESKIZZE (M493C3) FÜR ECOPHON HYGIENE PERFORMANCE™ BAFFLE C3 (IM RECHTECK ANGEORDNET)

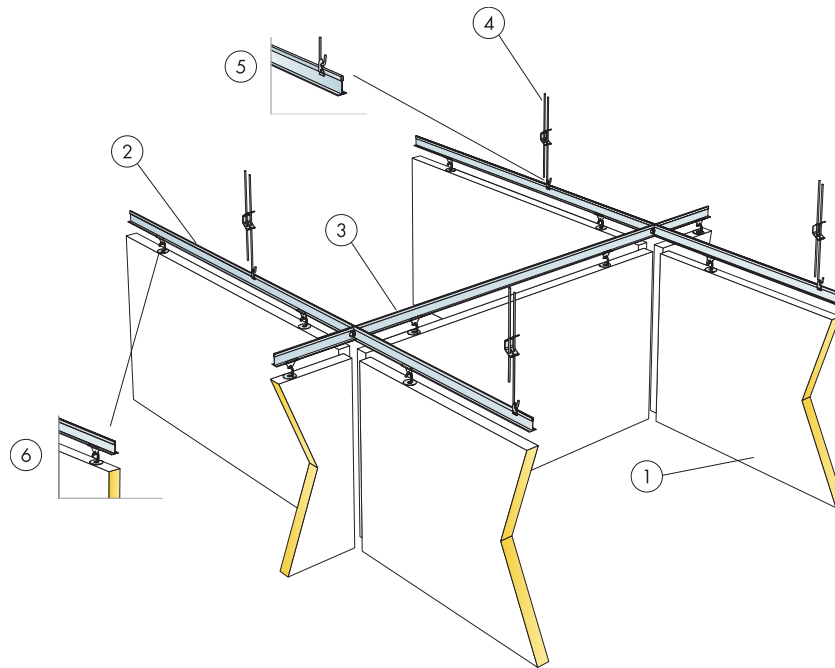

© Saint-Gobain Ecophon AB

MATERIALSPEZIFIKATION (OHNE VERSCHNITT)

| | | Abmessung, mm |
|---|---|----------------------|
| | | 1200x600 |
| 1 | Hygiene Performance Baffle | 1,3/m ² |
| 2 | Connect T24 Hauptschiene C3, Achsmaß 1250 mm | 0,8m/m ² |
| 3 | Connect T24 Hygiene C3 Querschiene, L=1250 mm, Achsmaß 1300 mm | 0,8m/m ² |
| 4 | Connect Schnellspannabhänger C3, max. Befestigungsabstand 1200 mm | 0,7/m ² |
| 5 | Connect Abhänge-Clip | 0,7/m ² |
| 6 | Connect Baffle-Clip C3 | 2,5/m ² |

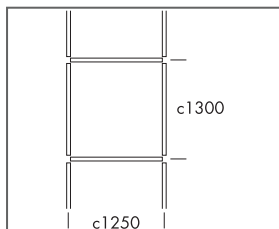

Rastermontage

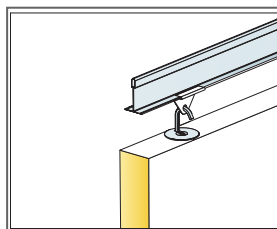

Abhängungsdetail

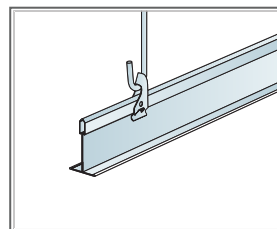

Abhängung mit Connect Schnellspannabhänger und Connect Abhänge-Clip

| Abmessung, mm | Max. Nutzlast (N) | Mindesttragkraft (N) |
|---------------|-------------------|----------------------|
| 1200x600x50 | 0 | 160 |

Nutzlast/Tragkraft

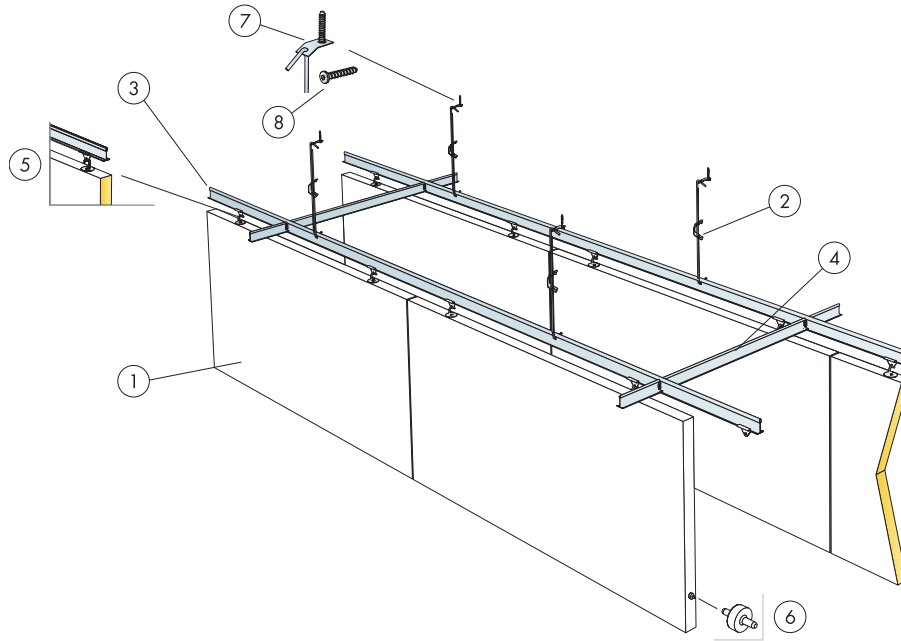

© Saint-Gobain Ecophon AB

MATERIALSPEZIFIKATION (OHNE VERSCHNITT)

| | Abmessung, mm |
|---|----------------------|
| | 1200x600 |
| 1 Hygiene Performance Baffle | 1,4/m ² |
| 2 Connect Schnellspannhänger C4, max. Befestigungsabstand 1200 mm | 1,4/m ² |
| 3 Connect T24 Hauptschiene C4, max. Befestigungsabstand 600 mm | 1,7m/m ² |
| 4 Connect T24 Querschiene C4, L=600 mm, Achsmaß 1800 mm | 0,6m/m ² |
| 5 Connect Baffle-Clip C4 | 2,8/m ² |
| 6 Connect Führungsstift, Achsabstand 1200/1800 mm | 2,8/m ² |
| 7 Connect Befestigungsblech C4 | 1,4/m ² |
| 8 C4 Befestigungsmittel Ihrer Wahl | 1,4/m ² |

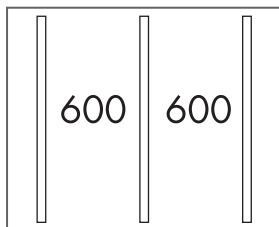

Reihenmontage

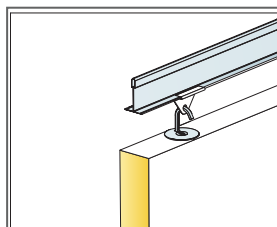

Abhängungsdetail

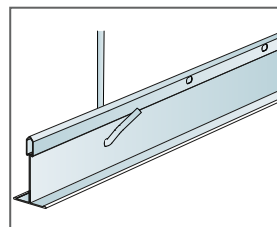

Abhängung mit Connect Schnellspannhänger C4

| Abmessung, mm | Max. Nutzlast (N) | Mindesttragkraft (N) |
|---------------|-------------------|----------------------|
| 1200x600x50 | 0 | 160 |

Nutzlast/Tragkraft

Ecophon Hygiene Performance™ Wall

Ecophon Hygiene Performance™ Wall ist ein leicht zu reinigendes Wandpaneelsystem, das speziell für Feuchträume konzipiert wurde, die regelmäßig einer gründlichen Dampf-, Hoch- und Niederdruckreinigung bedürfen. Die Oberfläche kann mit herkömmlichen Reinigungs- und Desinfektionsmittel gereinigt werden. Die emissionsarmen Wandpaneele sorgen für eine hohe Raumluftqualität, sind gegenüber Schimmelbildung und Bakterienwachstum resistent und sind für die Reinigung mit Wasserstoffperoxid-Dampf resistent.



TAYS kitchen, Tampere, Finland

FORMATE

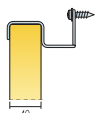

| | |
|--------------------|----------|
| Abmessung, mm | 1200x600 |
| Spezialbefestigung | • |
| Stärke (d) | 40 |
| Montageskizze | M467 |

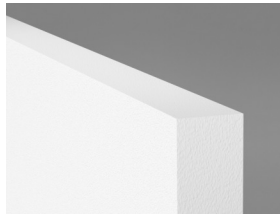

Hygiene Performance Wall

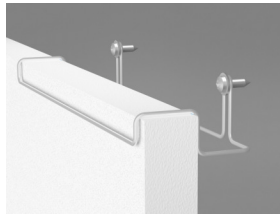

Connect Wandbefestigung C3



Hygiene Performance Wall C3 System

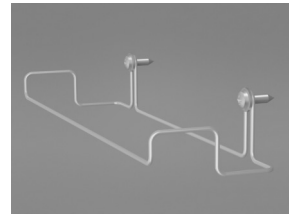

Connect Wandbefestigung C3

Akustik



Schallabsorption:

Die Testergebnisse wurden gemäß DIN EN ISO 354 ermittelt. Klassifikation gemäß DIN EN ISO 11654.

α_p , Praktischer Absorptionsgrad

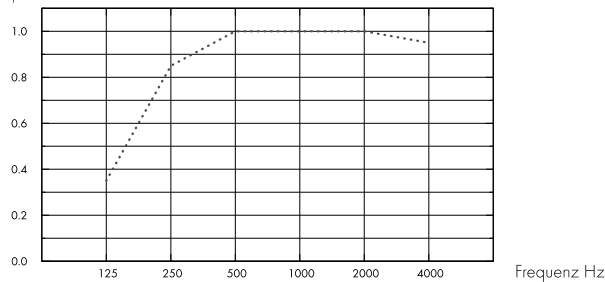

... Hygiene Performance Wall, 80 mm o.d.s.

o.d.s = tKh = totale Konstruktionshöhe

| d mm | tKh mm | α_p , Praktischer Absorptionsgrad | | | | | | α_w | Absorptionsklasse |
|---------|--------|--|--------|--------|---------|---------|---------|------------|-------------------|
| | | 125 Hz | 250 Hz | 500 Hz | 1000 Hz | 2000 Hz | 4000 Hz | | |
| 40 | 80 | 0.35 | 0.85 | 1.00 | 1.00 | 1.00 | 0.95 | 1.00 | A |

| d mm | tKh mm | NRC | SAA |
|---------|--------|------|------|
| 40 | 80 | 0.95 | 0.95 |

Raumluftqualität



Zertifikat / Label

Eurofins Innenraumluftkomfort

IAC Gold

Französisches VOC-Label

A+



Cradle to Cradle Certified®



Dieses Produkt ist Cradle to Cradle Certified® in der Zertifizierungsstufe Bronze (Standardversion 4.0).



Umweltsichere und gesunde Materialien



Dieses Produkt hat ein C2C Certified Material Health Certificate™ der Zertifizierungsstufe Silber (Standardversion 4.0) erhalten. Das C2C Certified Material Health Certificate™ basiert auf den Anforderungen für Umweltsichere und gesunde Materialien des Cradle-to-Cradle Certified Product Standards. Es bestätigt, dass die im Produkt verwendeten Chemikalien und Materialien so ausgewählt wurden, dass der Schutz der menschlichen Gesundheit und der Umwelt an erster Stelle steht.



Ökologischer Fußabdruck

| | kg CO ₂ equiv/m ² |
|--------------------------|---|
| Hygiene Performance Wall | 7,13 |

Lebenszyklusstufen A1 bis C4 aus EPD, in Übereinstimmung mit ISO 14025 / EN 15804



Circularity

| | |
|---------------------------------------|------------------------|
| Minimaler Gehalt an recycelten Inhalt | 54% |
| Circularity | Vollständig recycelbar |

Das vollständige Recycling der Absorber erfolgt mittels unseres Rücknahmesystems „SoundCircularity“. Wir machen aus Ihren Abschnitten bzw. ganzen Platten wieder neue Glaswollprodukte.



Brandschutz

| Land | Fire standard | Klasse |
|--------|---------------|----------|
| Europa | EN 13501-1 | A2-s1,d0 |

Platten: Nicht brennbar nach DIN EN ISO 1182.



Feuchtigkeitsbeständigkeit

Klasse C, relative Luftfeuchtigkeit 95% und 30°C gemäß EN 13964:2014.



Visuelles Erscheinungsbild

Weiß 500, ähnlich NCS S 0500-N / RAL 9003, Lichtreflexionsgrad 84%.



Reinigung

| Standard/Methode | Frequency |
|--------------------------|-------------|
| Staubwischen | Täglich |
| Feuchtwischen | Wöchentlich |
| Dampfreinigung | 4/Jahr |
| Niederdruckreinigung | 2/Jahr |
| Hochdruckreinigung | 2/Jahr |
| Wasserstoffperoxid-Dampf | • |



Abriebbeständigkeit

Getestet gemäß ISO 11998, hält 200 Scheuerzyklens stand.



Reinigungsbeständigkeit/Desinfektion

| Chemikalie | Aktive Substanz | Konzentration |
|------------------|--|---------------|
| Actichlor plus | NaDCC (Natriumdichlorisocyanurat) | 1% |
| LifeClean | Chlordioxid | unverdünnt |
| Etanol | Ethanol | 70% |
| Chlorine | Natriumhypochlorit-Lösung | 2,5% |
| Virkon S | Dikaliumperoxodisulfat; Sulfaminsäure | 1% |
| Isopropanol | Isopropylalkohol | 70% |
| Oxivir Excel | Wasserstoffperoxid | 0,5% |
| Sumabac D10 | Quaternäre Ammoniumverbindung, Natriumcarbonat | 1% |
| Suredis VT1 | n-(3-Aminopropyl)-n-dodecylpropan-1,3-diamin | 1% |
| Enduro Chlor VE5 | Kaliumhydroxid | 1,5 % |
| Acipusfoam VF59 | Salpetersäure | 5% |

Getestet gemäß ISO 11998 und hält den folgenden Reinigungs- und Desinfektionsmitteln stand.



Schimmel- und Bakterienbeständigkeit

| Standard/Methode | Klasse |
|---|---------------------------------------|
| ISO 846 :2019 Methode C (für Bakterien) | 0 (Kein Wachstum unter dem Mikroskop) |
| ASTM D3273-16 (für Schimmelpilze) | 10 (0% Wachstum auf der Oberfläche) |



Reinraumklassifizierung

| Standard/Methode | Klasse |
|------------------|-----------------------------------|
| ISO 14644 | Reinraumklasse ISO 4 |
| NF S 90-351 | Mikrobiologische Klasse M1/area 4 |
| NF S 90-351 | Partikelemission CP(0,5) 5 |



Demontierbarkeit

Die Elemente sind leicht demontierbar.



Montage

gemäß Montageskizze, Montageanleitung. Informationen zur minimalen totalen Konstruktionshöhe siehe Materialspezifikation.



Systemgewicht

| | kg/m ² |
|--------------------------|-------------------|
| Hygiene Performance Wall | 4,0 |

Die Gewichtsangaben sind Richtwerte und können variieren.



Belastung

Zulässige Nutzlast, Tragkraft der Abhänger und Befestigungen siehe Montageskizze oder www.ecophon.de.



CE

Ecophon Deckensysteme sind CE-gekennzeichnet gemäß der europäischen einheitlichen Norm EN 13964:2014. CE-gekennzeichnete Bauprodukte unterliegen einer Leistungserklärung (DoP), die es Kunden und Anwendern ermöglicht, die Leistung von auf dem europäischen Markt erhältlichen Produkten leicht zu vergleichen.

MONTAGESKIZZE (M467) FÜR ECOPHON HYGIENE PERFORMANCE™ WALL C3

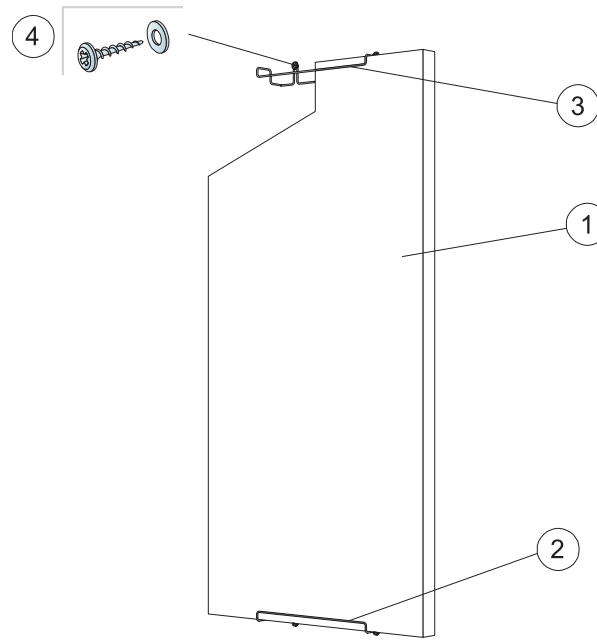

© Saint-Gobain Ecophon AB

MATERIALSPEZIFIKATION (OHNE VERSCHNITT)

| | | Abmessung, mm |
|--|---|----------------------|
| | | 1200x600 |
| 1 | Hygiene Performance Wall | 1,4/m ² |
| 2 | Connect Wandbefestigung C3, vertikale Montage | 2/Paneel |
| 3 | Connect Wandbefestigung C3, horizontale Montage | 4/Paneel |
| 4 | Schraube [nicht im Ecophon-Lieferumfang] | 2/Wandbefestigung |
| Δ Min. totale Konstruktionshöhe: 90 mm | | - |

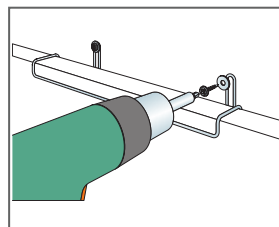
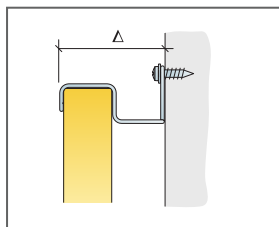

Montage mit Edelstahl-Schraube A2 (nicht im Ecophon-Lieferumfang)

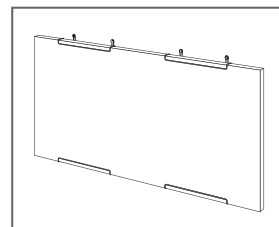

Horizontale Montage von Performance Wall C3

| Abmessung, mm | Max. Nutzlast (N) | Mindesttragkraft (N) |
|---------------|-------------------|----------------------|
| 1200x600x40 | 0 | - |

Nutzlast/Tragkraft

Ecophon Hygiene Performance™ Care Wall

Ecophon Hygiene Performance™ Care Wall ist ein leicht zu reinigendes Wandpaneelsystem, das sich z.B. für Anwendungen im Gesundheitswesen eignet. Die Oberfläche kann mit herkömmlichen Reinigungs- und Desinfektionsmittel gereinigt werden. Die emissionsarmen Wandpaneele sorgen für eine hohe Raumluftqualität, sind gegenüber Schimmelbildung und Bakterienwachstum resistent und sind für die Reinigung mit Wasserstoffperoxid-Dampf geeignet. Die Kanten im abgerundeten Profil sind gerundet.



Healthcare launch 2019, Sweden

FORMATE

| | |
|---|-----------|
|  Abmessung, mm | 2700x1200 |
| Thinline-Profil | • |
| Stärke (d) | 40 |
| Montageskizze | M610 |

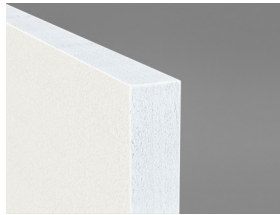

Hygiene Performance Care Wall



Hygiene Performance Care Wall system with Connect Thinline profiles

Akustik



Schallabsorption:

Die Testergebnisse wurden gemäß DIN EN ISO 354 ermittelt. Klassifikation gemäß DIN EN ISO 11654.

α_p , Praktischer Absorptionsgrad

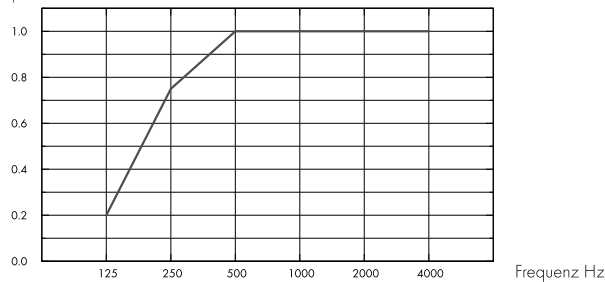

– Hygiene Performance Care Wall 40 mm, 50 mm o.d.s.

o.d.s = tKh = totale Konstruktionshöhe

| d mm | tKh mm | α_p , Praktischer Absorptionsgrad | | | | | | α_w | Absorptionsklasse |
|------|--------|--|--------|--------|---------|---------|---------|------------|-------------------|
| | | 125 Hz | 250 Hz | 500 Hz | 1000 Hz | 2000 Hz | 4000 Hz | | |
| 40 | 50 | 0.20 | 0.75 | 1.00 | 1.00 | 1.00 | 1.00 | 1.00 | A |

| d mm | tKh mm | NRC | SAA |
|------|--------|------|------|
| 40 | 50 | 0.95 | 0.96 |

Raumluftqualität



| Zertifikat / Label | |
|---------------------------------------|----------|
| Eurofins Innenraumluftkomfort | IAC Gold |
| Französisches VOC-Label | A+ |
| Finnische Emissionsklassifizierung M1 | • |



Cradle to Cradle Certified®



Dieses Produkt ist Cradle to Cradle Certified® in der Zertifizierungsstufe Bronze (Standardversion 4.0).



Umweltsichere und gesunde Materialien

Dieses Produkt hat ein C2C Certified Material Health Certificate™ der Zertifizierungsstufe Silber (Standardversion 4.0) erhalten. Das C2C Certified Material Health Certificate™ basiert auf den Anforderungen für Umweltsichere und gesunde Materialien des Cradle-to-Cradle Certified Product Standards. Es bestätigt, dass die im Produkt verwendeten Chemikalien und Materialien so ausgewählt wurden, dass der Schutz der menschlichen Gesundheit und der Umwelt an erster Stelle steht.



Circularity

| | |
|---------------------------------------|------------------------|
| Minimaler Gehalt an recycelten Inhalt | 58% |
| Circularity | Vollständig recycelbar |



Das vollständige Recycling der Absorber erfolgt mittels unseres Rücknahmesystems „SoundCircularity“. Wir machen aus Ihren Abschnitten bzw. ganzen Platten wieder neue Glaswollprodukte.



Brandschutz

| Land | Fire standard | Klasse |
|--------|---------------|----------|
| Europa | EN 13501-1 | A2-s1,d0 |

Platten: Nicht brennbar nach DIN EN ISO 1182.



Feuchtigkeitsbeständigkeit

Klasse C, relative Luftfeuchtigkeit 95% und 30°C gemäß EN 13964:2014.



Visuelles Erscheinungsbild

Weiß 500, ähnlich NCS S 0500-N / RAL 9003, Lichtreflexionsgrad 84%.



Reinigung

Täglich Staubwischen und Staubsaugen sowie wöchentliche Feuchtreinigung möglich.



Spezialreinigung

Dampfreinigung. Geeignet für die Verwendung von Wasserstoffperoxid-Dampf.



Abriebbeständigkeit

Getestet gemäß ISO 11998, hält 200 Scheuerzyklens stand.



Reinigungsbeständigkeit/Desinfektion

| Chemikalie | Aktive Substanz | Konzentration |
|------------------|--|---------------|
| Actichlor plus | NaDCC (Natriumdichlorisocyanurat) | 1% |
| LifeClean | Chlordioxid | unverdünnt |
| Etanol | Ethanol | 70% |
| Chlorine | Natriumhypochlorit-Lösung | 2,5% |
| Virkon S | Dikaliumperoxodisulfat; Sulfaminsäure | 1% |
| Isopropanol | Isopropylalkohol | 70% |
| Oxivir Excel | Wasserstoffperoxid | 0,5% |
| Sumabac D10 | Quaternäre Ammoniumverbindung, Natriumcarbonat | 1% |
| Suredis VT1 | n-(3-Aminopropyl)-n-dodecylpropan-1,3-diamin | 1% |
| Enduro Chlor VE5 | Kaliumhydroxid | 1,5 % |
| Acipusfoam VF59 | Salpetersäure | 5% |

Getestet gemäß ISO 11998 und hält den folgenden Reinigungs- und Desinfektionsmitteln stand.



Schimmel- und Bakterienbeständigkeit

| Standard/Methode | |
|---|---------------------------------------|
| ISO 846 :2019 Methode C (für Bakterien) | 0 (Kein Wachstum unter dem Mikroskop) |
| ASTM D3273-16 (für Schimmelpilze) | 10 (0% Wachstum auf der Oberfläche) |



Reinraumklassifizierung

| | Standard/Methode | Klasse |
|-------------|-------------------------------|-----------|
| ISO 14644 | Particle cleanliness class | ISO 4 |
| NF S 90-351 | Microbiological class | M1/area 4 |
| NF S 90-351 | Particle elimination kinetics | CP(0,5) 5 |



Demontierbarkeit

Die Paneele sind nicht demontierbar ausgenommen ausgewählte Montageskizzen. Siehe Materialspezifikation für weitere Informationen.



Systemgewicht

| | kg/m ² |
|-------------------------------|-------------------|
| Hygiene Performance Care Wall | 3,7 |

Die Gewichtsangaben sind Richtwerte und können variieren.



Montage

gemäß Montageskizze, Montageanleitung. Informationen zur minimalen totalen Konstruktionshöhe siehe Materialspezifikation.



Belastung

Zulässige Nutzlast, Tragkraft der Abhänger und Befestigungen siehe Montageskizze oder www.ecophon.de.



CE

Ecophon Deckensysteme sind CE-gekennzeichnet gemäß der europäischen einheitlichen Norm EN 13964:2014. CE-gekennzeichnete Bauprodukte unterliegen einer Leistungserklärung (DoP), die es Kunden und Anwendern ermöglicht, die Leistung von auf dem europäischen Markt erhältlichen Produkten leicht zu vergleichen.

MONTAGEANLEITUNG (M610) FÜR DIE MONTAGE VON ECOPHON HYGIENE PERFORMANCE™ CARE WALL MIT CONNECT THINLINE PROFIL

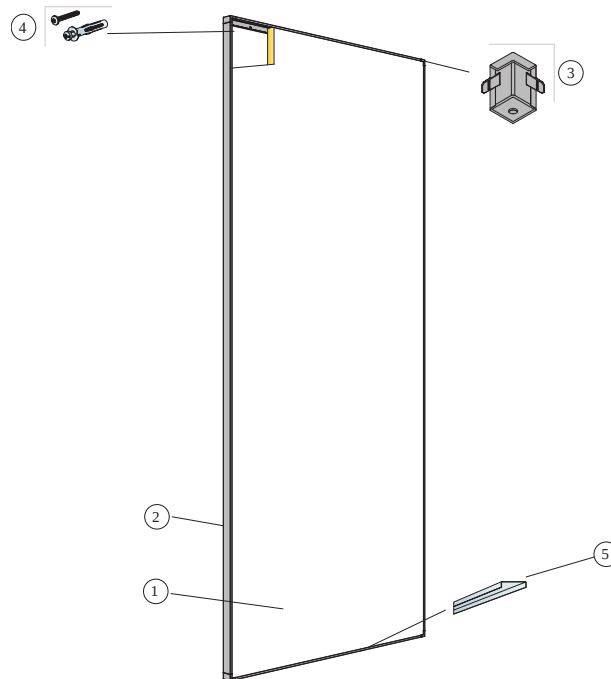

© Saint Gobain Ecophon AB

MATERIALSPEZIFIKATION (OHNE VERSCHNITT)

| | Abmessung, mm |
|---|----------------------|
| | 2700x1200 |
| 1 Hygiene Performance Care Wall | 0,31/m ² |
| 2 Connect Thinline-Profil, L=2658 mm | nach Bedarf |
| 3 Connect Thinline-Außenecke | nach Bedarf |
| 4 Montageschraube, max. Befestigungsabstand 200 mm (Wahl des Befestigungsmittels entsprechend des Untergrundes) | nach Bedarf |
| 5 Connect Thinline Distanzprofil | nach Bedarf |
| Δ Min. totale Konstruktionshöhe: 45 mm | - |

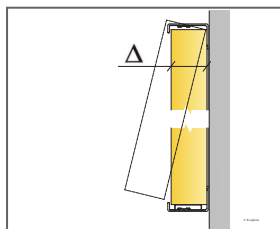

Siehe Materialspezifikation

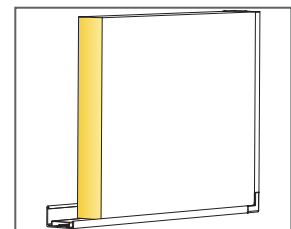

Detail des Panels mit Thinline-System

Ecophon Hygiene Advance™

A

Ecophon Hygiene Advance™ A ist ein schallabsorbierendes Akustikdeckensystem für anspruchsvollste Umgebungen, einschließlich luftgetragener Fette und Schmutzpartikel. Diese Systeme halten einer täglichen Spezialreinigung und Desinfektion mit starken Chemikalien stand. Geeignet für anspruchsvollste Umgebungen. Das System ist in den Korrosionsschutzklassen C3 (Feuchträume) und C4 (Schwimmbäder und andere Nassbereiche)



FORMATE

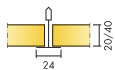

| Abmessung, mm | 600x600 | 600x600 | 1200x600 | 1200x600 |
|---------------|----------------|----------------|----------------|----------------|
| T24 | • | • | • | • |
| Stärke (d) | 20 | 40 | 20 | 40 |
| Montageskizze | M246C4, M252C3 | M246C4, M252C3 | M246C4, M252C3 | M246C4, M252C3 |

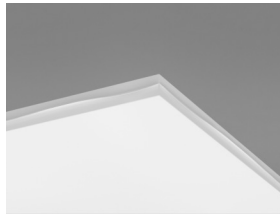

Hygiene Advance A
Akustikdeckenplatte

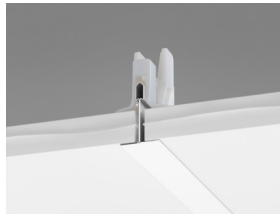

Abschnitt des Hygiene Advance A C4
Systems mit Connect Hygiene-Clip 20



Hygiene Advance A C4 System



Akustik

Hygiene Advance Passplatte wurde bezüglich der Schallabsorption nicht getestet (no performance determined (n.p.d.)).

Schallabsorption:

Die Testergebnisse wurden gemäß DIN EN ISO 354 ermittelt.

Klassifikation gemäß DIN EN ISO 11654, Einzulangaben für NRC (Noise Reduction Coefficient) und SAA (Sound Absorption Average) gemäß ASTM C 423.

α_p , Praktischer Absorptionsgrad

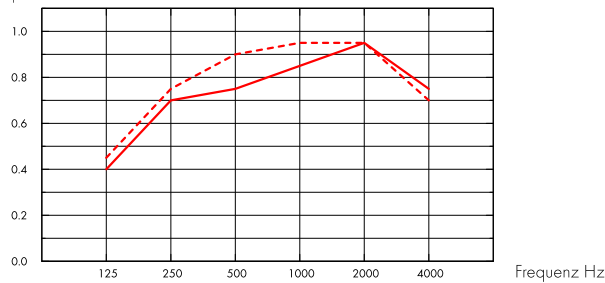

- Hygiene Advance A 20 mm, 200 mm o.d.s.
 - - - Hygiene Advance A 40 mm, 200 mm o.d.s.
- o.d.s = tKh = totale Konstruktionshöhe

| d mm | tKh mm | α_p , Praktischer Absorptionsgrad | | | | | | α_w | Absorptionsklasse |
|---------|--------|--|--------|--------|---------|---------|---------|------------|-------------------|
| | | 125 Hz | 250 Hz | 500 Hz | 1000 Hz | 2000 Hz | 4000 Hz | | |
| 20 | 200 | 0,40 | 0,70 | 0,75 | 0,85 | 0,95 | 0,75 | 0,85 | B |
| 40 | 200 | 0,45 | 0,75 | 0,90 | 0,95 | 0,95 | 0,70 | 0,90 | A |

| d mm | tKh mm | NRC | SAA |
|---------|--------|------|------|
| 20 | 200 | 0,80 | 0,76 |
| 20 | 400 | 0,80 | 0,79 |
| 40 | 200 | 0,75 | 0,76 |
| 40 | 400 | 0,75 | 0,76 |



Raumluftqualität

| Zertifikat / Label | |
|---------------------------------------|----------|
| Eurofins Innenraumluftkomfort | IAC Gold |
| Französisches VOC-Label | A+ |
| Finnische Emissionsklassifizierung M1 | • |





Ökologischer Fußabdruck

| | kg CO ₂ equiv/m ² |
|----------------|---|
| Advance A 20mm | 9,32 |
| Advance A 40mm | 16,23 |

Lebenszyklusstufen A1 bis C4 aus EPD, in Übereinstimmung mit ISO 14025 / EN 15804



Circularity

| | |
|---------------------------------------|------------------------|
| Minimaler Gehalt an recycelten Inhalt | 59% |
| Circularity | Vollständig recycelbar |



Brandschutz

| Land | Fire standard | Klasse |
|--------|---------------|----------|
| Europa | EN 13501-1 | A2-s1,d0 |

Platten: Nicht brennbar nach DIN EN ISO 1182.



Feuchtigkeitsbeständigkeit

Klasse D, relative Luftfeuchtigkeit 97% und 50°C gemäß EN 13964:2014.



Visuelles Erscheinungsbild

Weiß 141, ähnlich NCS S 1000-N / RAL 9003, Lichtreflexionsgrad 73%. Geringfügige Unterschiede im Glanzgrad und Erscheinungsbild zwischen Hygiene Advance Akustikdeckenplatte und Hygiene Advance Passplatte möglich.



Reinigung

| Standard/Methode | Frequency |
|--------------------------|-----------|
| Staubwischen | Täglich |
| Feuchtwischen | Täglich |
| Dampfreinigung | Täglich |
| Niederdruckreinigung | Täglich |
| Hochdruckreinigung | Täglich |
| Wasserstoffperoxid-Dampf | • |
| UV-C, BIFMA HCF 8.1-2019 | • |



Reinigungsbeständigkeit/Desinfektion

| Chemikalie | Konzentration |
|--------------------|---------------|
| Formalin | 37% |
| Ammoniak | 25% |
| Wasserstoffperoxid | 30% |
| Schwefelsäure | 5% |
| Phosphorsäure | 30% |
| Peressigsäure | 15% |
| Salzsäure | 5% |
| Isopropanol | 100% |
| Natriumhydroxid | 5% |
| Natriumhypochlorit | 5% |

Geprüft nach ISO 2812-1 und klassifiziert nach ISO 4628-1 mit einem sehr gutem Ergebnis für die folgenden Chemikalien



Schimmel- und Bakterienbeständigkeit

| Standard/Methode | Klasse |
|---|---------------------------------------|
| ISO 846 :2019 Methode C (für Bakterien) | 0 (Kein Wachstum unter dem Mikroskop) |
| ASTM D3273-16 (für Schimmelpilze) | 10 (0% Wachstum auf der Oberfläche) |



Reinraumklassifizierung

| | Standard/Methode | Klasse |
|-------------|-------------------------------|-----------|
| ISO 14644 | Particle cleanliness class | ISO 3 |
| NF S 90-351 | Microbiological class | M1/area 4 |
| NF S 90-351 | Particle elimination kinetics | CP{0,5} 1 |



Luftdurchlässigkeit

| Advance 20 mm | Überdruck m ³ /(h x m ²) | Unterdruck m ³ /(h x m ²) | Überdruck L/s/m ² | Unterdruck L/s/m ² | Advance A 40 mm | Überdruck m ³ /(h x m ²) | Unterdruck m ³ /(h x m ²) | Überdruck L/s/m ² | Unterdruck L/s/m ² |
|-----------------|--|---|---------------------------------|----------------------------------|-----------------|--|---|---------------------------------|----------------------------------|
| 10 (Pa) | 13,1 | 12,5 | 3,6 | 3,5 | 10 (Pa) | 4,2 | 4,4 | 1,2 | 1,2 |
| 20 (Pa) | 20,9 | 17,9 | 5,8 | 5,0 | 20 (Pa) | 6,1 | 6,3 | 1,7 | 1,7 |
| 30 (Pa) | 27,5 | 22,0 | 7,6 | 6,1 | 30 (Pa) | 7,7 | 7,7 | 2,1 | 2,1 |
| 40 (Pa) | 33,4 | 25,5 | 9,3 | 7,1 | 40 (Pa) | 9,1 | 8,9 | 2,5 | 2,5 |
| 50 (Pa) /Q50 | 38,8 | 28,6 | 10,8 | 8,0 | 50 (Pa) /Q50 | 10,3 | 10,0 | 2,9 | 2,8 |

Luftdurchlässigkeit gemessen bei positivem bzw. negativem Raumdruck bis 50 Pa (Q50) EN ISO 9972 :2015



Demontierbarkeit

Die Platten sind demontierbar. Mindesthöhe siehe Montageskizze. Die Clips ermöglichen eine Reinigung im eingebauten Zustand. Die Hygiene Inspektionsluke ermöglicht den Zugang zum Deckenhohlraum.



Montage

gemäß Montageskizze, Montageanleitung. Versiegelung der Anschnittplatten mittels Connect Hygiene Reparaturband. Abdichten von Durchführungen mittels Fugendichtungsmasse.



Systemgewicht

Das Gesamtgewicht beträgt ca. 3 kg/m² (20 mm) und ca. 4,5 kg/m² (40mm).



Belastung

Zulässige Nutzlast, Tragkraft der Abhänger und Befestigungen siehe Montageskizze oder www.ecophon.de.



CE

Ecophon Deckensysteme sind CE-gekennzeichnet gemäß der europäischen einheitlichen Norm EN 13964:2014. CE-gekennzeichnete Bauprodukte unterliegen einer Leistungserklärung (DoP), die es Kunden und Anwendern ermöglicht, die Leistung von auf dem europäischen Markt erhältlichen Produkten leicht zu vergleichen.

MONTAGESKIZZE (M246) FÜR ECOPHON HYGIENE ADVANCE™ A C4

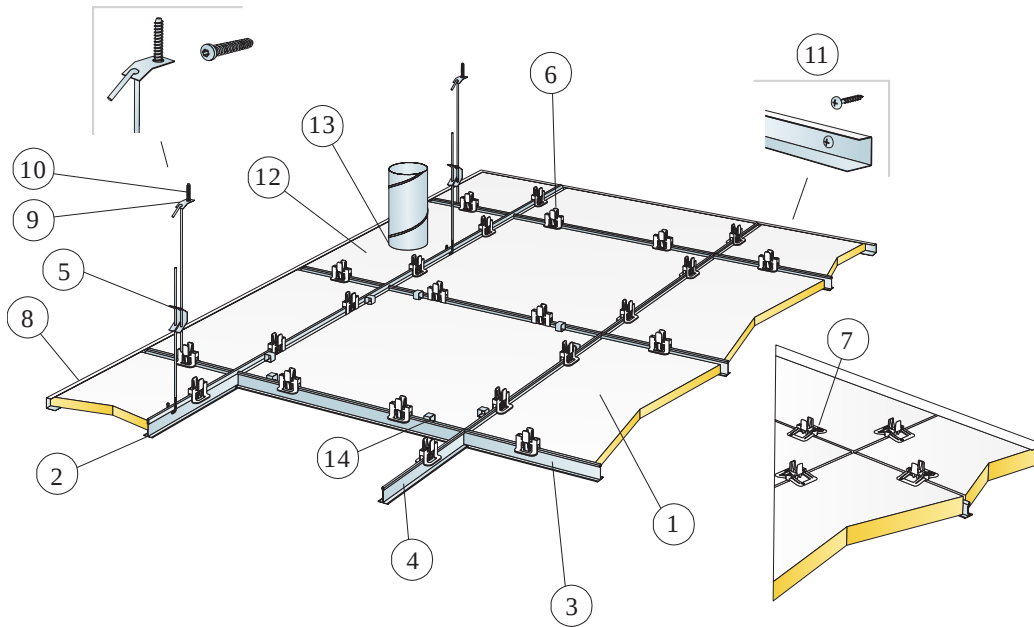

© Saint-Gobain Ecophon AB

MATERIALSPEZIFIKATION (OHNE VERSCHNITT)

| | Abmessung, mm | |
|--|------------------------------|---------------------|
| | 600x600 | 1200x600 |
| 1 Hygiene Advance A | 2,8/m ² | 1,4/m ² |
| 2 Connect T24 Hauptschiene C4, Achsmaß 1200 mm | 0,9m/m ² | 0,9m/m ² |
| 3 Connect T24 Querschiene C4, l=1200 mm, Achsmaß 600 mm | 1,7m/m ² | 1,7m/m ² |
| 4 Connect T24 Querschiene C4, l=600 mm | 0,9m/m ² | - |
| 5 Connect Schnellspannhänger C4, max. Befestigungsabstand 1200 mm (Maximalabstand von der Wand 600 mm) | 0,7/m ² | 0,7/m ² |
| 6 Connect Hygiene-Clip 20 | 11/m ² | 7/m ² |
| 7 Connect Hygiene-Clip 40 C4 | 11/m ² | 7/m ² |
| 8 Connect U-Abschlussprofil C4, max. Befestigungsabstand 300 mm | nach Bedarf | nach Bedarf |
| 9 Connect Befestigungsblech C4 | 0,7/m ² | 0,7/m ² |
| 10 C4 Befestigungsmittel Ihrer Wahl | 0,7/m ² | 0,7/m ² |
| 11 Connect Montageschraube C4 | 3,4/lfm U-Abschlussprofil C4 | |
| 12 Hygiene Advance Passplatte | nach Bedarf | nach Bedarf |
| 13 Dauerelastische Versiegelung (nicht im Ecophon-Lieferumfang) | nach Bedarf | nach Bedarf |
| 14 Connect Demo-Clip 20 C4 (bei Zugangsnotwendigkeit) | nach Bedarf | nach Bedarf |
| 15 Connect Hygiene Advance Reparaturband | nach Bedarf | nach Bedarf |
| Δ Min. totale Konstruktionshöhe: 150 mm | - | - |
| δ Mindesthöhe für Demontierbarkeit: 150 mm | - | - |

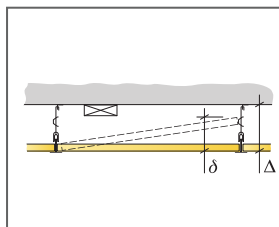

siehe Materialspezifikation

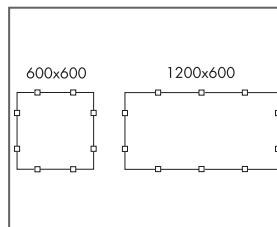

Anordnung der Clips

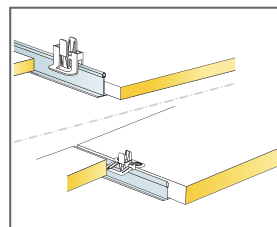

Clips fixieren die Platte in der Unterkonstruktion

| Abmessung, mm | Max. Nutzlast (N) | Mindesttragkraft (N) |
|---------------|-------------------|----------------------|
| 600x600x20 | 40 | 160 |
| 600x600x40 | 40 | 160 |
| 1200x600x20 | 40 | 160 |
| 1200x600x40 | 40 | 160 |

Nutzlast/Tragkraft

MONTAGESKIZZE (M252) FÜR ECOPHON HYGIENE ADVANCE™ A C3

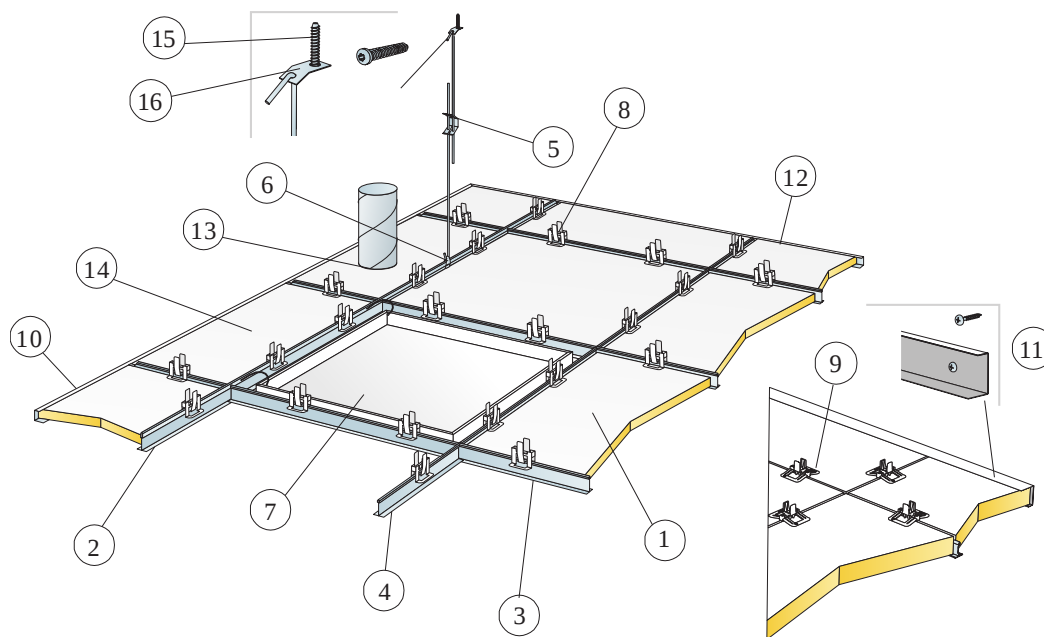

© Saint-Gobain Ecophon AB

MATERIALSPEZIFIKATION (OHNE VERSCHNITT)

| | Abmessung, mm | |
|--|---------------------|---------------------|
| | 600x600 | 1200x600 |
| 1 Hygiene Advance A | 2,8/m ² | 1,4/m ² |
| 2 Connect T24 Hauptschiene C3, Achsmaß 1200 mm | 0,9m/m ² | 0,9m/m ² |
| 3 Connect T24 Querschiene C3, l=1200 mm, Achsmaß 600 mm | 1,7m/m ² | 1,7m/m ² |
| 4 Connect T24 Querschiene C3, l=600 mm | 0,9m/m ² | - |
| 5 Connect Schnellspannhänger C3, max. Befestigungsabstand 1200 mm (Maximalabstand von der Wand 600 mm) | 0,7/m ² | 0,7/m ² |
| 6 Connect Abhänge-Clip (nicht für Schwimmbadklima) | 0,7/m ² | 0,7/m ² |
| 7 Connect Inspektionsluke C3 | nach Bedarf | nach Bedarf |
| 8 Connect Hygiene-Clip 20 | 11/m ² | 7/m ² |
| 9 Connect Hygiene Clip 40 3254 | 11/m ² | 7/m ² |
| 10 Connect U-Abschlussprofil C3 (für 20 mm starke Akustikdeckenplatten) | nach Bedarf | nach Bedarf |
| 11 Connect Hygiene C3 U-Abschlussprofil (für 40 mm starke Akustikdeckenplatten) | nach Bedarf | nach Bedarf |
| 12 Connect Hygiene Advance Reparaturband | nach Bedarf | nach Bedarf |
| 13 Dauerelastische Versiegelung (nicht im Ecophon-Lieferumfang) | nach Bedarf | nach Bedarf |
| 14 Hygiene Advance Passplatte | nach Bedarf | nach Bedarf |
| 15 C4 Befestigungsmittel Ihrer Wahl | 0,7/m ² | 0,7/m ² |
| 16 Connect Befestigungsblech C4 | 0,7/m ² | 0,7/m ² |

Δ Min. totale Konstruktionshöhe: 150 mm

Mindesthöhe für Demontierbarkeit: 150 mm

| <p>Mindesthöhe für Demontierbarkeit: Stärke 40 mm; 170 mm</p> | <p>Anordnung der Clips</p> | <p>Clips fixieren die Platte in der Unterkonstruktion</p> | <table border="1"> <thead> <tr> <th>Abmessung, mm</th> <th>Max. Nutzlast (N)</th> <th>Mindesttragkraft (N)</th> </tr> </thead> <tbody> <tr> <td>600x600x20</td> <td>40</td> <td>160</td> </tr> <tr> <td>600x600x40</td> <td>40</td> <td>160</td> </tr> <tr> <td>1200x600x20</td> <td>40</td> <td>160</td> </tr> <tr> <td>1200x600x40</td> <td>40</td> <td>160</td> </tr> </tbody> </table> <p>Nutzlast/Tragkraft</p> | Abmessung, mm | Max. Nutzlast (N) | Mindesttragkraft (N) | 600x600x20 | 40 | 160 | 600x600x40 | 40 | 160 | 1200x600x20 | 40 | 160 | 1200x600x40 | 40 | 160 |
|---|----------------------------|---|--|---------------|-------------------|----------------------|------------|----|-----|------------|----|-----|-------------|----|-----|-------------|----|-----|
| Abmessung, mm | Max. Nutzlast (N) | Mindesttragkraft (N) | | | | | | | | | | | | | | | | |
| 600x600x20 | 40 | 160 | | | | | | | | | | | | | | | | |
| 600x600x40 | 40 | 160 | | | | | | | | | | | | | | | | |
| 1200x600x20 | 40 | 160 | | | | | | | | | | | | | | | | |
| 1200x600x40 | 40 | 160 | | | | | | | | | | | | | | | | |
| <p>See Quantity Specification</p> | | | | | | | | | | | | | | | | | | |

Ecophon Hygiene Advance™ Baffle

Ecophon Hygiene Advance™ Baffle ist ein schallabsorbierendes Deckensystem mit vertikalen Baffeln für anspruchsvollste Umgebungen, einschließlich luftgetragener Fette und Schmutzpartikel. Die Baffle halten einer täglichen Spezialreinigung und Desinfektion mit starken Chemikalien stand. Die Ecophon Hygiene Advance™ Baffle besteht aus den Akustikbaffeln sowie der dazugehörigen Ecophon Connect™ Unterkonstruktion in

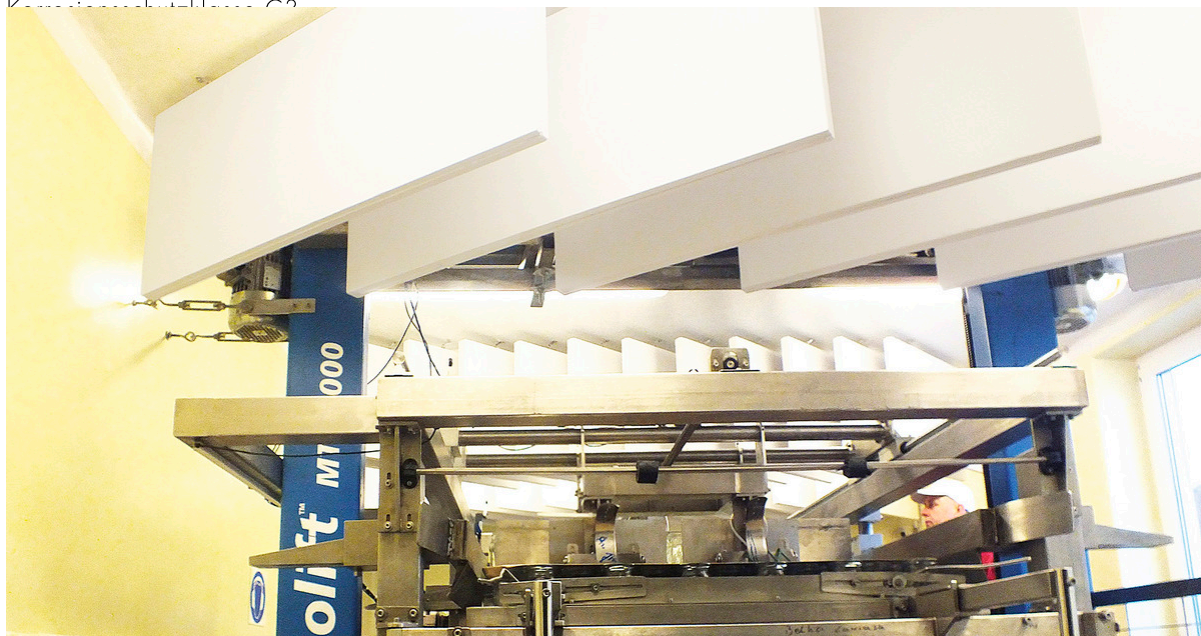

Katryn Majozezy, Poland

FORMATE



| | |
|---------------|------------|
| Abmessung, mm | 1200x600 |
| T24 | • |
| Stärke (d) | 40 |
| Montageskizze | M259, M260 |

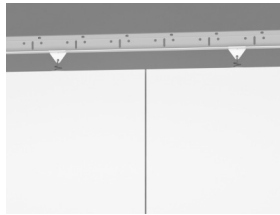

Hygiene Advance Baffle C3 als Reihenmontage

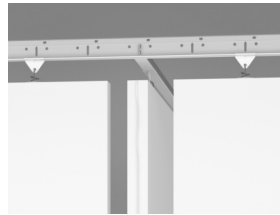

Hygiene Advance Baffle C3 als Rastermontage

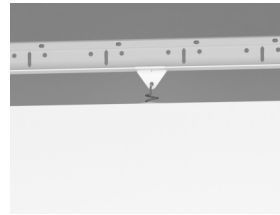

Hygiene Advance Baffle C3 mit Connect Baffle-Clip



Hygiene Advance Baffle

Akustik



Schallabsorption:

Testergebnisse gemäß DIN EN ISO 354:2003 Achtung: Gezeigte Testergebnisse sind nicht vergleichbar mit denen älterer Versionen dieser Norm aufgrund von unterschiedlichen Prüfverfahren. Bewertung gemäß DIN EN ISO 11654, Einzahlbewertung NRC (Noise Reduction Coefficient) und SAA (Sound Absorption Average) gemäß ASTM C 423.

α_p , Praktischer Absorptionsgrad

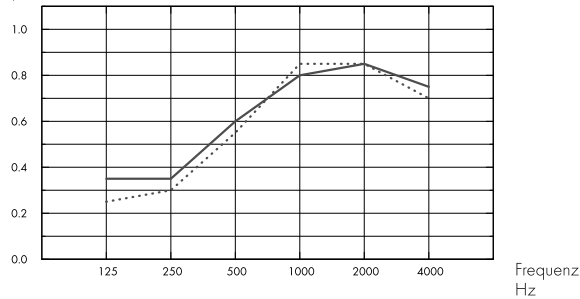

... Advance Baffle in Reihen angeordnet, Achsabstand 600 mm, mit $\sim 1,4$ Baffeln/m² Deckenfläche, 600 mm tKh

– Advance Baffle im Rechteck angeordnet, mit $\sim 1,3$ Baffeln/m² Deckenfläche, 600 mm tKh

o.d.s = tKh = totale Konstruktionshöhe

| | d mm | tKh mm | α_p , Praktischer Absorptionsgrad | | | | | α_w | Absorptionsklasse | |
|---------------|------|--------|--|--------|--------|---------|---------|------------|-------------------|---------|
| | | | 125 Hz | 250 Hz | 500 Hz | 1000 Hz | 2000 Hz | | | 4000 Hz |
| in rows | 40 | 600 | 0.25 | 0.30 | 0.55 | 0.85 | 0.85 | 0.70 | 0.55 | D |
| in rectangles | 40 | 600 | 0.35 | 0.35 | 0.60 | 0.80 | 0.85 | 0.75 | 0.60 | C |

| | d mm | tKh mm | NRC | SAA |
|---------------|------|--------|------|------|
| in rows | 40 | 600 | 1.00 | 1.00 |
| in rectangles | 40 | 600 | 1.00 | 1.00 |

Raumluftqualität



| Zertifikat / Label | |
|---------------------------------------|----------|
| Eurofins Innenraumlufthofort | IAC Gold |
| Französisches VOC-Label | A+ |
| Finnische Emissionsklassifizierung M1 | • |



Ökologischer Fußabdruck



| | kg CO ₂ equiv./m ² |
|----------------|--|
| Advance Baffle | 16,23 |

Lebenszyklusstufen A1 bis C4 aus EPD, in Übereinstimmung mit ISO 14025 / EN 15804



Circularity

| | |
|---------------------------------------|------------------------|
| Minimaler Gehalt an recycelten Inhalt | 64% |
| Circularity | Vollständig recycelbar |



Brandschutz

| Land | Fire standard | Klasse |
|--------|---------------|----------|
| Europa | EN 13501-1 | A2-s1,d0 |

Platten: Nicht brennbar nach DIN EN ISO 1182.



Feuchtigkeitsbeständigkeit

Klasse C, relative Luftfeuchtigkeit 95% und 30°C gemäß EN 13964:2014.



Visuelles Erscheinungsbild

Weiß 141, ähnlich NCS S 1000-N / RAL 9003, Lichtreflexionsgrad 73%.



Reinigung

| Standard/Methode | Frequency |
|--------------------------|-----------|
| Staubwischen | Täglich |
| Feuchtwischen | Täglich |
| Dampfreinigung | Täglich |
| Niederdruckreinigung | Täglich |
| Hochdruckreinigung | Täglich |
| Wasserstoffperoxid-Dampf | • |
| UV-C, BIFMA HCF 8.1-2019 | • |



Reinigungsbeständigkeit/Desinfektion

| Chemikalie | Konzentration |
|--------------------|---------------|
| Formalin | 37% |
| Ammoniak | 25% |
| Wasserstoffperoxid | 30% |
| Schwefelsäure | 5% |
| Phosphorsäure | 30% |
| Peressigsäure | 15% |
| Salzsäure | 5% |
| Isopropanol | 100% |
| Natriumhydroxid | 5% |
| Natriumhypochlorit | 5% |

Geprüft nach ISO 2812-1 und klassifiziert nach ISO 4628-1 mit einem sehr gutem Ergebnis für die folgenden Chemikalien



Schimmel- und Bakterienbeständigkeit

| Standard/Methode | Klasse |
|---|---------------------------------------|
| ISO 846 :2019 Methode C (für Bakterien) | 0 (Kein Wachstum unter dem Mikroskop) |
| ASTM D3273-16 (für Schimmelpilze) | 10 (0% Wachstum auf der Oberfläche) |



Reinraumklassifizierung

| Standard/Methode | Klasse |
|------------------|---|
| ISO 14644 | Particle cleanliness class ISO 3 |
| NF S 90-351 | Microbiological class M1/area 4 |
| NF S 90-351 | Particle elimination kinetics CP(0,5) 1 |



Demontierbarkeit

Die Elemente sind leicht demontierbar.



Montage

gemäß Montageskizze, Montageanleitung. Versiegelung der Anschnittplatten mittels Connect Hygiene Reparaturband. Abdichten von Durchführungen mittels Fugendichtungsmasse.



Systemgewicht

Das Gesamtgewicht des Systems einschließlich Unterkonstruktion beträgt ca. 4 kg/m².



Belastung

Zulässige Nutzlast, Tragkraft der Abhänger und Befestigungen siehe Montageskizze oder www.ecophon.de.



CE

Ecophon Deckensysteme sind CE-gekennzeichnet gemäß der europäischen einheitlichen Norm EN13964:2014. CE-gekennzeichnete Bauprodukte unterliegen einer Leistungserklärung (DoP), die es Kunden und Anwendern ermöglicht, die Leistung von auf dem europäischen Markt erhältlichen Produkten leicht zu vergleichen.

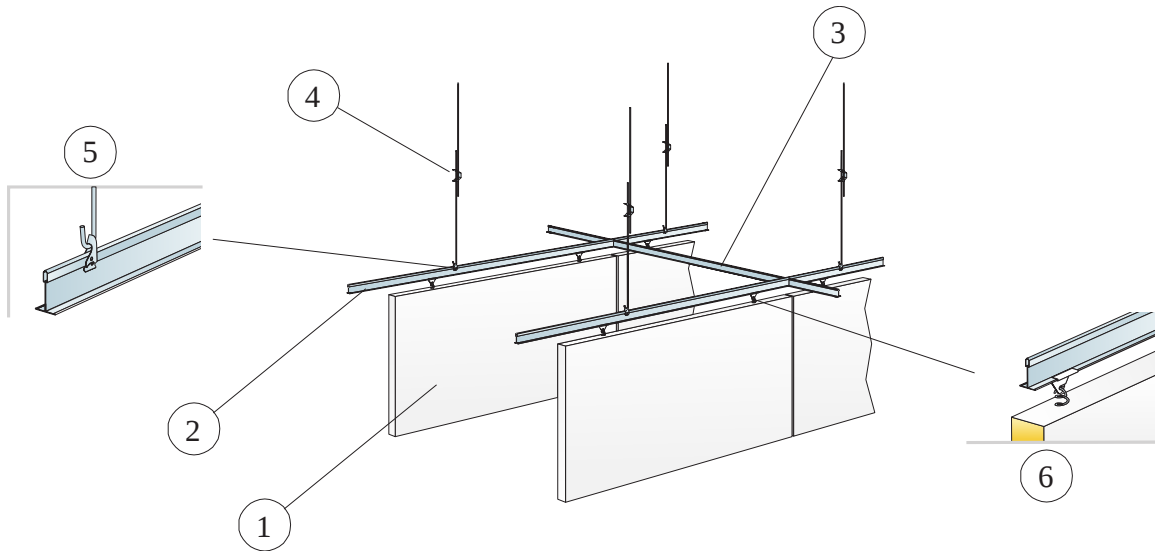

© Saint-Gobain Ecophon AB

MATERIALSPEZIFIKATION (OHNE VERSCHNITT)

| | | Abmessung, mm |
|---|---|----------------------|
| | | 1200x600 |
| 1 | Hygiene Advance Baffle | 1,4/m ² |
| 2 | Connect T24 Hauptschiene C3, Achsmaß 600 mm | 1,7m/m ² |
| 3 | Connect T24 Querschiene C3, L=600 mm, Achsmaß 1800 mm | 0,6m/m ² |
| 4 | Connect Schnellspannhänger C3, max. Befestigungsabstand 1200 mm | 1,4/m ² |
| 5 | Connect Abhänge-Clip | 1,4/m ² |
| 6 | Connect Baffle-Clip C3 | 2,8/m ² |

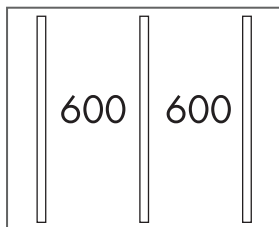

Reihenmontage

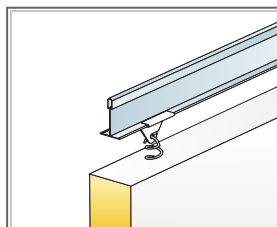

Abhängungsdetail

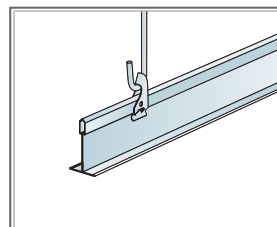

Abhängung mit Schnellspannhänger und Abhänge-Clip

| Abmessung, mm | Max. Nutzlast (N) | Mindesttragkraft (N) |
|---------------|-------------------|----------------------|
| 1200x600x40 | 0 | 160 |

Nutzlast/Tragkraft

MONTAGESKIZZE (M260) FÜR ECOPHON HYGIENE ADVANCE™ BAFFLE C3 (IM RECHTECK ANGEORDNET)

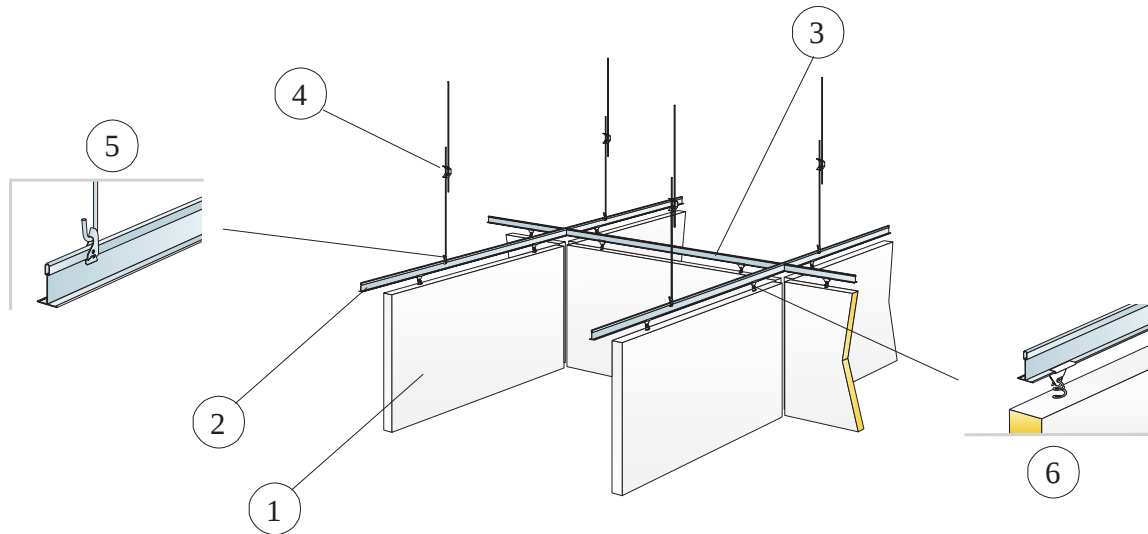

© Saint-Gobain Ecophon AB

MATERIALSPEZIFIKATION (OHNE VERSCHNITT)

| | | Abmessung, mm |
|---|---|----------------------|
| | | 1200x600 |
| 1 | Hygiene Advance Baffle | 1,3/m ² |
| 2 | Connect T24 Hauptschiene C3, Achsmaß 1250 mm | 0,8m/m ² |
| 3 | Connect T24 Hygiene C3 Querschiene, L=1250 mm, Achsmaß 1300 mm | 0,8m/m ² |
| 4 | Connect Schnellspannabhänger C3, max. Befestigungsabstand 1200 mm | 0,7/m ² |
| 5 | Connect Abhänge-Clip | 0,7/m ² |
| 6 | Connect Baffle-Clip C3 | 2,5/m ² |

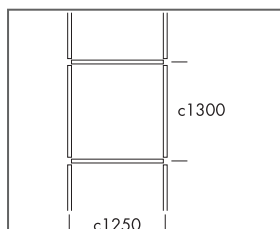

Rastermontage

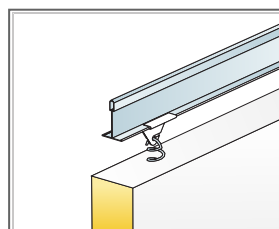

Abhängungsdetail

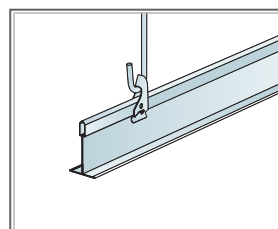

Abhängung mit Connect Schnellspannabhänger und Connect Abhänge-Clip

| Abmessung, mm | Max. Nutzlast (N) | Mindesttragkraft (N) |
|---------------|-------------------|----------------------|
| 1200x600x40 | 0 | 160 |

Nutzlast/Tragkraft

Ecophon Hygiene Advance™ Wall

Ecophon Hygiene Advance™ Wall ist ein schallabsorbierendes Wandpaneelsystem für anspruchsvollste Umgebungen, einschließlich luftgetragener Fette und Schmutzpartikel. Das Wandpaneelsystem hält einer täglichen Spezialreinigung und Desinfektion mit starken Chemikalien stand. Das Ecophon Hygiene Advance™ Wall System besteht aus den Wandpaneelen sowie der dazugehörigen Ecophon Connect™ Wandbefestigung C3 aus Edelstahlraht.



FORMATE

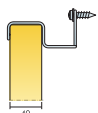

| | |
|--------------------|----------|
| Abmessung, mm | 1200x600 |
| Spezialbefestigung | • |
| Stärke (d) | 40 |
| Montageskizze | M258 |



Connect Wandbefestigung C3

Akustik



Schallabsorption:

Die Testergebnisse wurden gemäß DIN EN ISO 354 ermittelt. Klassifikation gemäß DIN EN ISO 11654.

α_p , Praktischer Absorptionsgrad

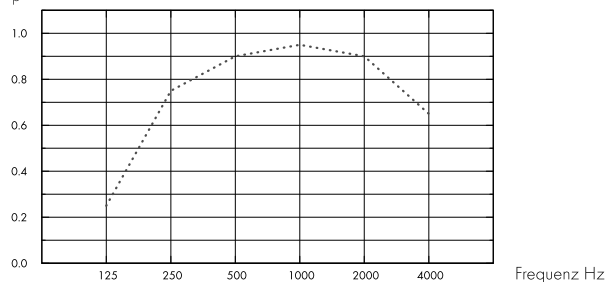

... Hygiene Advance Wall, 80 mm o.d.s.

o.d.s = tKh = totale Konstruktionshöhe

| d mm | tKh mm | α_p , Praktischer Absorptionsgrad | | | | | | α_w | Absorptionsklasse |
|---------|--------|--|--------|--------|---------|---------|---------|------------|-------------------|
| | | 125 Hz | 250 Hz | 500 Hz | 1000 Hz | 2000 Hz | 4000 Hz | | |
| 40 | 80 | 0.25 | 0.75 | 0.90 | 0.95 | 0.90 | 0.65 | 0.85 | B |

Raumluftqualität



| Zertifikat / Label | |
|---------------------------------------|----------|
| Eurofins Innenraumluftkomfort | IAC Gold |
| Französisches VOC-Label | A+ |
| Finnische Emissionsklassifizierung M1 | • |



Ökologischer Fußabdruck



| kg CO ₂ equiv/m ² | | Lebenszyklusstufen A1 bis C4 aus EPD, in Übereinstimmung mit ISO 14025 / EN 15804 |
|---|-------|---|
| Advance Wall | 16,23 | |

Circularity



| | |
|---------------------------------------|------------------------|
| Minimaler Gehalt an recycelten Inhalt | 64% |
| Circularity | Vollständig recycelbar |

Brandschutz



| Land | Fire standard | Klasse | Platten: Nicht brennbar nach DIN EN ISO 1182. |
|--------|---------------|----------|---|
| Europa | EN 13501-1 | A2-s1,d0 | |



Feuchtigkeitsbeständigkeit

Klasse C, relative Luftfeuchtigkeit 95% und 30°C gemäß EN 13964:2014.



Visuelles Erscheinungsbild

Weiß 141, ähnlich NCS S 1000-N / RAL 9003, Lichtreflexionsgrad 73%.



Reinigung

| Standard/Methode | Frequency |
|--------------------------|-----------|
| Staubwischen | Täglich |
| Feuchtwischen | Täglich |
| Dampfreinigung | Täglich |
| Niederdruckreinigung | Täglich |
| Hochdruckreinigung | Täglich |
| Wasserstoffperoxid-Dampf | • |
| UV-C, BIFMA HCF 8.1-2019 | • |



Reinigungsbeständigkeit/Desinfektion

| Chemikalie | Konzentration |
|--------------------|---------------|
| Formalin | 37% |
| Ammoniak | 25% |
| Wasserstoffperoxid | 30% |
| Schwefelsäure | 5% |
| Phosphorsäure | 30% |
| Peressigsäure | 15% |
| Salzsäure | 5% |
| Isopropanol | 100% |
| Natriumhydroxid | 5% |
| Natriumhypochlorit | 5% |

Gepüft nach ISO 2812-1 und klassifiziert nach ISO 4628-1 mit einem sehr gutem Ergebnis für die folgenden Chemikalien



Schimmel- und Bakterienbeständigkeit

| Standard/Methode | Klasse |
|---|---------------------------------------|
| ISO 846 :2019 Methode C (für Bakterien) | 0 (Kein Wachstum unter dem Mikroskop) |
| ASTM D3273-16 (für Schimmelpilze) | 10 (0% Wachstum auf der Oberfläche) |



Reinraumklassifizierung

| | Standard/Methode | Klasse |
|-------------|-------------------------------|-----------|
| ISO 14644 | Particle cleanliness class | ISO 3 |
| NF S 90-351 | Microbiological class | M1/area 4 |
| NF S 90-351 | Particle elimination kinetics | CP(0,5) 1 |



Demontierbarkeit

Die Elemente sind leicht demontierbar.



Montage

gemäß Montageskizze, Montageanleitung. Informationen zur minimalen totalen Konstruktionshöhe siehe Materialspezifikation.



Systemgewicht

Das Gesamtgewicht des Systems einschließlich Unterkonstruktion beträgt ca. 3 kg/Stück.



Belastung

Zulässige Nutzlast, Tragkraft der Abhänger und Befestigungen siehe Montageskizze oder www.ecophon.de.



CE

Ecophon Deckensysteme sind CE-gekennzeichnet gemäß der europäischen einheitlichen Norm EN13964:2014. CE-gekennzeichnete Bauprodukte unterliegen einer Leistungserklärung (DoP), die es Kunden und Anwendern ermöglicht, die Leistung von auf dem europäischen Markt erhältlichen Produkten leicht zu vergleichen.

MONTAGESKIZZE (M258) FÜR ECOPHON HYGIENE ADVANCE™ WALL C3

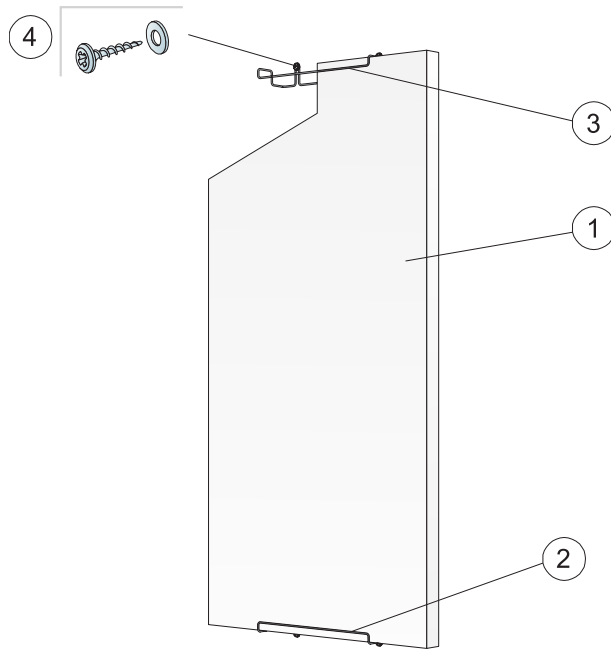

© Saint-Gobain Ecophon AB

MATERIALSPEZIFIKATION (OHNE VERSCHNITT)

| | | Abmessung, mm |
|--|---|----------------------|
| | | 1200x600 |
| 1 | Hygiene Advance Wall | 1,4/m ² |
| 2 | Connect Wandbefestigung C3, vertikale Montage | 2/Paneel |
| 3 | Connect Wandbefestigung C3, horizontale Montage | 4/Paneel |
| 4 | Schraube [nicht im Ecophon-Lieferumfang] | 2/Wandbefestigung |
| Δ Min. totale Konstruktionshöhe: 90 mm | | - |

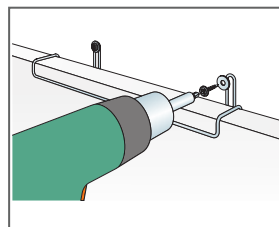
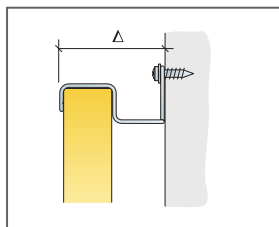

Montage mit Edelstahl-Schraube A2 (nicht im Ecophon-Lieferumfang)

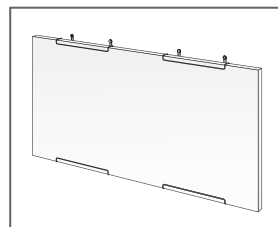

| Abmessung, mm | Max. Nutzlast (N) | Mindesttragkraft (N) |
|---------------|-------------------|----------------------|
| 1200x600x40 | 0 | - |

Nutzlast/Tragkraft