

Ecophon Akusto™ Wall A

Ecophon Akusto™ Wall A se compose de profils apparents avec une variété d'options de surface. Ce panneau mural absorbant s'associe à un plafond acoustique pour obtenir d'excellentes propriétés sonores dans la pièce.



P20 Office & Business, Poland

GAMME DE SYSTÈME

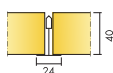

Taille, mm	2700x1200
Coulisse de rive	•
Profil Thinline	•
Épaisseur (ép)	40
Schéma de montage	M353, M504, M593, M595



Akusto Wall A



Système Akusto Wall A avec coulisse de rive Connect et profil porteur T24



Système Akusto Wall A avec coulisse de rive Connect et profil à joint creux



Système Akusto Wall avec Connect profils Thinline

Acoustique



Absorption acoustique:

Résultats selon la norme EN ISO 354. Classification selon la norme EN ISO 11654, et valeurs estimatives du coefficient de réduction sonore NRC et de la moyenne d'absorption acoustique SAA selon la norme ASTM C 423.

α_p , Coefficient d'absorption pratique

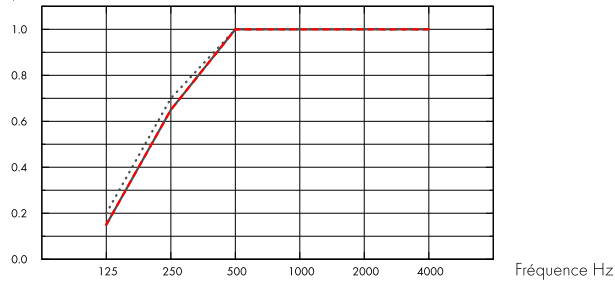

... Akusto Wall A Akutex FT 40 mm, 43 mm o.d.s.

— Akusto Wall A Texona 40 mm, 43 mm o.d.s.

- - - Akusto Wall A Super G 40 mm, 43 mm o.d.s.

o.d.s = hht = hauteur hors tout du système

	ép mm	hht mm	α_p , Coefficient d'absorption pratique						α_w	Classe d'absorption acoustique
			125 Hz	250 Hz	500 Hz	1000 Hz	2000 Hz	4000 Hz		
Akutex FT	40	43	0.20	0.70	1.00	1.00	1.00	1.00	1.00	A
Texona	40	43	0.15	0.65	1.00	1.00	1.00	1.00	1.00	A
Super G	40	43	0.15	0.65	1.00	1.00	1.00	1.00	0.95	A

ép mm	AC(1.5)
40	230

Classe d'absorption acoustique, ASTM E1111, ASTM E1110

Qualité de l'air intérieur



Certificat / Label

Eurofins Indoor Air Comfort®

IAC Gold

Etiquetage Sanitaire

A+



Cradle to Cradle Certified®



Les produits Akusto avec une surface Akutex FT sont Certifiés® Cradle to Cradle au niveau Bronze (version 4.0).



Matériaux santé



Les produits Akusto avec revêtement Akutex FT ont reçu un Certificat™C2C Certified Material Health au niveau Silver (standard version 4.0). Le Certificat™ C2C Certified Material Health est une vérification de la santé et de la sécurité de la composition d'un produit utilisant les exigences de la santé des matériaux de la norme produit certifiée Cradle-to-Cradle .



Empreinte environnementale

	kg CO ₂ equiv/m ²
Akusto Wall A - Texona	5,62
Akusto Wall A - Akutex FT	4,51
Akusto Wall A - Super G	7,07

Etapes de cycle de vie A1 à C4 de la FDES, en conformité avec NF EN 15804/CN



Circularité

Minimum post-consumer recycled content	53%
Recyclability	Fully recyclable



Sécurité incendie

Pays	Norme feu	Classe
Europe	EN 13501-1	A2-s1,d0

La laine de verre des panneaux est testée et classée comme non combustible selon la norme EN ISO 1182 / D.O.P. téléchargeable sur www.ecophon.fr



Résistance à l'humidité

Essais réalisés pour une classe C, humidité relative de 95% et température de 30°C, selon la norme EN 13964:2014



Rendement lumineux

Akusto Wall en blanc a une haute réflexion lumineuse. Réflexion lumineuse et échantillon de couleur NCS le plus proche: Voir la palette de couleurs Ecophon



Entretien

Peut être épousseté ou dépoussiéré à l'aspirateur quotidiennement, nettoyé au chiffon humide une fois par semaine (surface Super G et Akutex FT); épousseté ou dépoussiéré à l'aspirateur une fois par semaine (surface Texona).



Utilisation de désinfectants

Texona Ginger, Sea Salt, Thym, Oyster et Garlic résiste à l'utilisation fréquente de désinfectants à base d'éthanol (70%). Humidifiez un chiffon doux en microfibres de polyester avec la solution et essuyez la surface en effectuant de légers mouvements circulaires.



Accessibilité

Les panneaux ne sont pas démontables, sauf exception sur certains schémas de montage. Voir "quantités spécifiques" pour plus d'informations.



Mise en oeuvre

Installation selon schémas de montage, guides d'installation et logiciels de dessin assisté. Pour la hauteur minimum de l'ensemble du système voir quantitatif. Les systèmes ne doivent pas être placés derrière les cages de buts ou les zones similaires, au risque d'être touchés par les tirs puissants de balles. Dans de tels cas, un filet de protection à l'avant du système est recommandé.



Poids du système

	kg/m ²
Akusto Wall A/Akutex FT	2,5
Akusto Wall A/Texona	2,5
Akusto Wall A/Super G	2,7

L'information sur le poids est indicative et sujette à variations.



Propriétés mécaniques

Aucune charge additionnelle n'est autorisée



Résistance aux chocs

Surface	Schéma de montage	Classement
Super G	M353	Fulfills

Testé et classé selon la norme EN 13964 annexe D et satisfait aux exigences correspondants à la norme DIN 18032 part 3. La surface Texona est d'une résistance modérée aux impacts. Merci de noter: Lorsque les panneaux sont sujets à des chocs fréquents derrière les buts, prévoir une protection mécanique.



CE

Tous les plafonds Ecophon sont marqués CE selon la norme Européenne harmonisée EN13964:2014, et la performance individuelle du produit (Absorption acoustique, Réaction au feu, tenue mécanique, émission) est déclarée dans la Déclaration de Performance (DoP)

SCHÉMA DE MONTAGE (M353) POUR ECOPHON AKUSTO WALL A

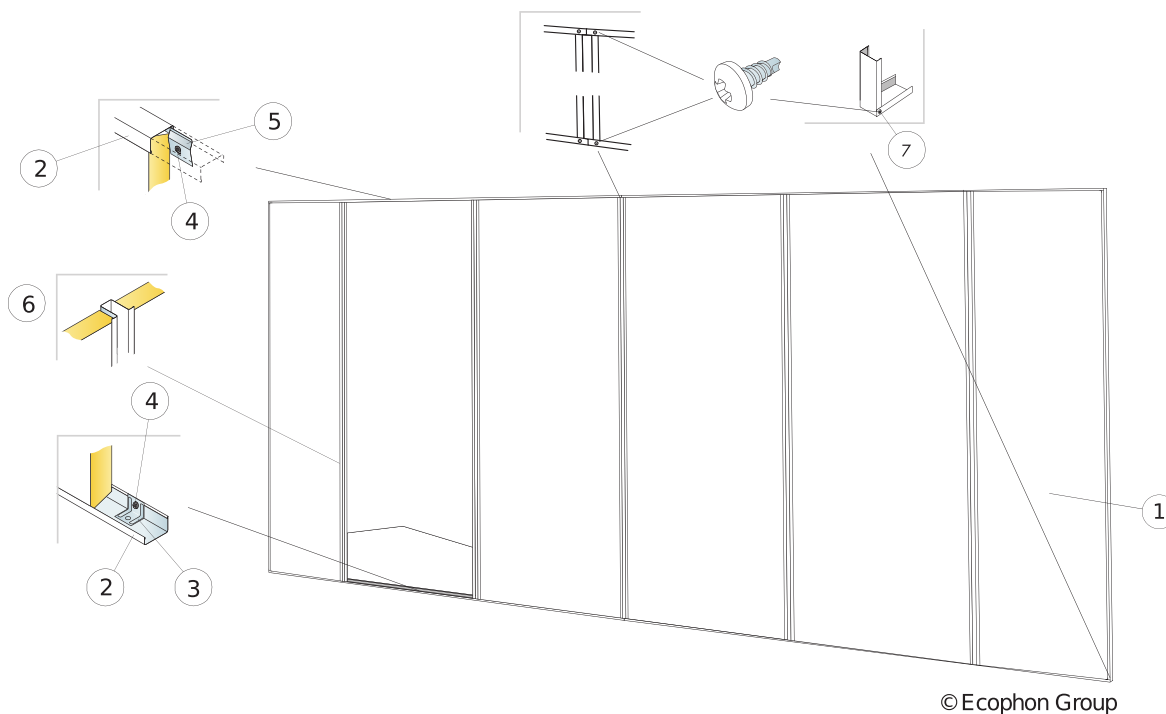

QUANTITÉS SPÉCIFIQUES (HORS CHUTES)

	Taille, mm
	2700x1200
1 Ecophon Akusto Wall A/Super G	0,31/m ²
2 Coulisse de rive Connect, (fixation tous les 300 mm max.) Equerres Connect Direct placées à l'intérieur si le panneau n'est pas posé au sol.	Cf. calepinage
3 L'équerre de fixation directe Connect	Cf. calepinage
4 Vis Connect F (pour plâtre ou tasseau)	Cf. calepinage
5 Installation avec platine de fixation Connect et vis tous les 400 mm	Cf. calepinage
6 Profil à joint creux plus Connect	Cf. calepinage
7 Vis de montage Connect	Cf. calepinage
Δ Encombrement total du système : 44 mm	-

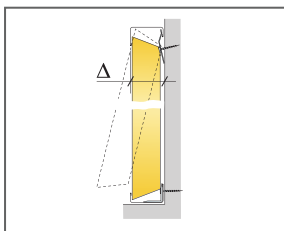

Encombrement total

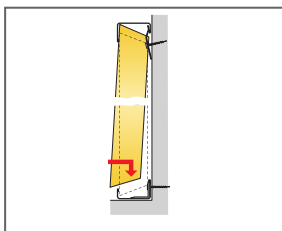

Détail de mise en oeuvre

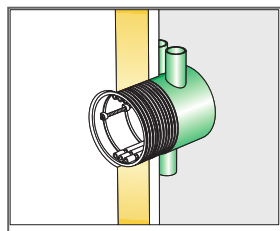

Accessoires pour câbles électriques

Taille, mm	Charge maximale utile	Capacité de charge minimale
2700x1200x40	0	-

Charge appliquée/ Surcharge admissible

SCHÉMA DE MONTAGE (M504) POUR ECOPHON AKUSTO WALL A



QUANTITÉS SPÉCIFIQUES (HORS CHUTES)

	Taille, mm
	2700x1200
1 Ecophon Akusto Wall A	0,31/m ²
2 Coulisse de rive Connect, (fixation tous les 300 mm max.) Equerres Connect Direct placées à l'intérieur si le panneau n'est pas posé au sol.	Cf. calepinage
3 Connect angle pour coulisse	Cf. calepinage
4 Vis de montage Connect	Cf. calepinage
5 Alt. 1 Profil porteur Connect T24, (mise en œuvre : maintenu par les coulisses de rive)	Cf. calepinage
6 Option 1: Profil à joint creux Connect, (mise en œuvre : maintenu par les coulisses de rive)	Cf. calepinage
7 Réhausseur Connect WP, L=2400 mm	Cf. calepinage
Δ Encombrement total du système : 44 mm	-
Vis Connect F (pour plâtre ou tasseau)	Cf. calepinage

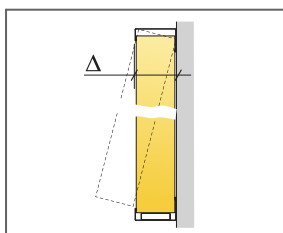

Encombrement total

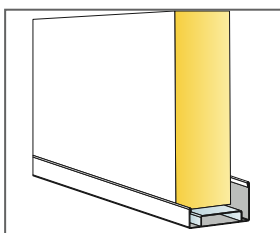

Montage pour coulisse et profil réhausseur WP

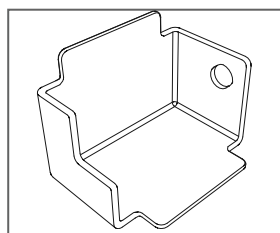

Connect angle de coulisse pour profil de 44mm

Taille, mm	Charge maximale utile	Capacité de charge minimale
2700x1200x40	-	-

Charge appliquée/Surcharge admissible

SCHÉMA DE MONTAGE (M593) POUR ECOPHON AKUSTO WALL A AVEC PROFILS CONNECT THINLINE.

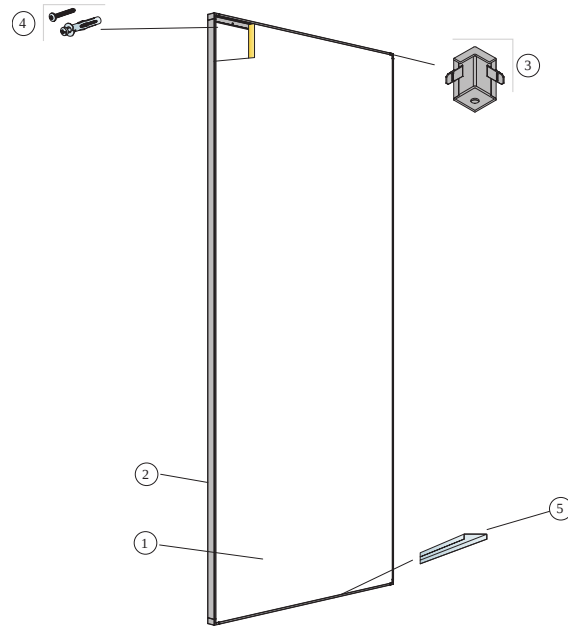

© Ecophon

QUANTITÉS SPÉCIFIQUES (HORS CHUTES)

	Taille, mm
	2700x1200
1 Ecophon Akusto Wall A	0,31/m ²
2 Profil Connect Thinline, L=2658 mm	Cf. calepinage
3 Angle Connect Thinline	Cf. calepinage
4 Installation avec vis tous les 400 mm (choisir la vis selon matériaux pleins ou creux du mur)	Cf. calepinage
5 Réhausseur Connect pour Thinline	Cf. calepinage
Δ Encombrement total du système : 45 mm	-

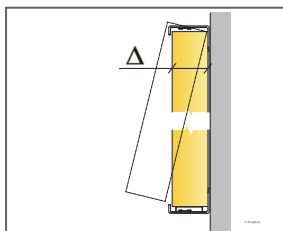

Encombrement total

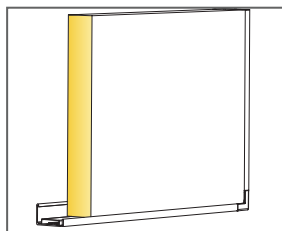

Détail du panneau avec encadrement Thinline

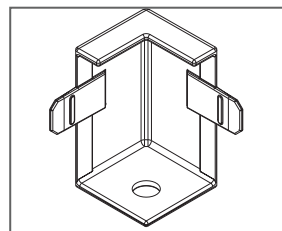

Détail de l'angle Thinline

Taille, mm	Charge maximale utile	Capacité de charge minimale
2700x1200x40	-	-

Charge appliquée/Surcharge admissible

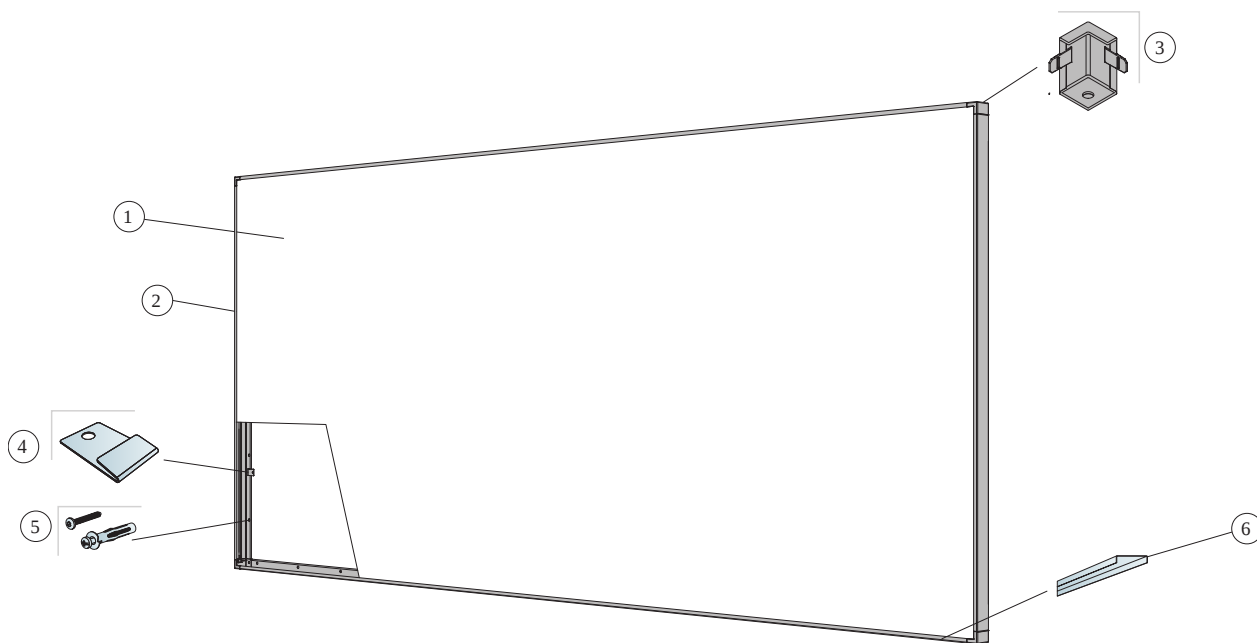

© Ecophon

QUANTITÉS SPÉCIFIQUES (HORS CHUTES)

	Taille, mm
	2700x1200
1 Ecophon Akusto Wall A	0,31/m ²
2 Profil Connect Thinline, L=2658 mm	Cf. calepinage
3 Angle Connect Thinline	Cf. calepinage
4 Connect Thinline Locking Clip support	Cf. calepinage
5 Installation avec vis tous les 400 mm (choisir la vis selon matériaux pleins ou creux du mur)	Cf. calepinage
6 Réhausseur Connect pour Thinline	Cf. calepinage
Δ Encombrement total du système : 45 mm	-

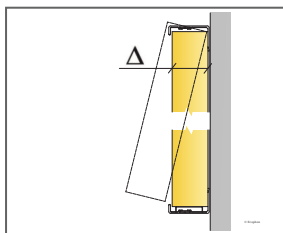

Encombrement total

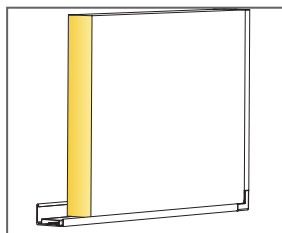

Détail du panneau avec encadrement Thinline

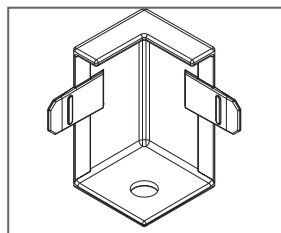

Détail de l'angle Thinline

Taille, mm	Charge maximale utile	Capacité de charge minimale
2700x1200x40	-	-

Charge appliquée/Surcharge admissible

Ecophon Akusto™ Wall C

Ecophon Akusto™ Wall C est sans profils apparents et les bords chanfreinés forment un grain d'orge discret entre chaque panneau. Disponible dans une variété d'options de surface. Utilisé en complément d'un plafond acoustique, il permet d'obtenir d'excellentes propriétés sonores dans une pièce.



Family Image, Sweden

GAMME DE SYSTÈME

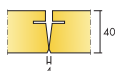

Taille, mm	2700x600
Profil Thinline	•
Profil WP	•
Épaisseur (ép)	40
Schéma de montage	M609, M354, M355, M592



Akusto Wall C

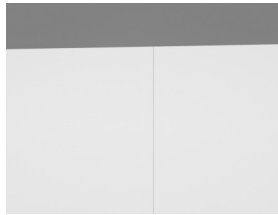

Coupe sur système Akusto Wall C



Système Akusto Wall C avec un profil Connect WP et un angle extérieur



Acoustique

Absorption acoustique:

Résultats selon la norme EN ISO 354. Classification selon la norme EN ISO 11654, et valeurs estimatives du coefficient de réduction sonore NRC et de la moyenne d'absorption acoustique SAA selon la norme ASTM C 423.

α_p , Coefficient d'absorption pratique

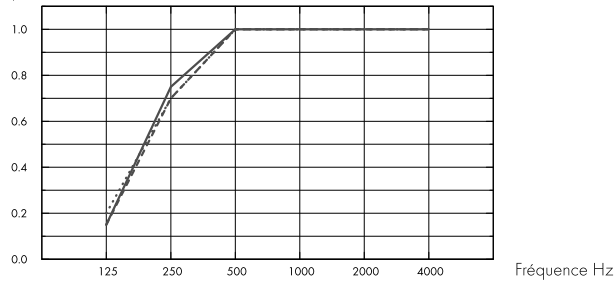

.... Akusto Wall C Akutex FT 40 mm, 45 mm o.d.s.

— Akusto Wall C Texona 40 mm, 45 mm o.d.s.

--- Akusto Wall C Super G 40 mm, 45 mm o.d.s.

o.d.s = hht = hauteur hors tout du système

	ép mm	hht mm	α_p , Coefficient d'absorption pratique						α_w	Classe d'absorption acoustique
			125 Hz	250 Hz	500 Hz	1000 Hz	2000 Hz	4000 Hz		
Akutex FT	40	45	0.20	0.70	1.00	1.00	1.00	1.00	1.00	A
Texona	40	45	0.15	0.75	1.00	1.00	1.00	1.00	1.00	A
Super G	40	45	0.15	0.70	1.00	1.00	1.00	1.00	1.00	A

	ép mm	hht mm	NRC	SAA
Texona	40	45	0.95	0.96
Super G	40	45	0.95	0.96

ép mm	AC(1.5)
40	240

Classe d'absorption acoustique, ASTM E1111, ASTM E1110

Qualité de l'air intérieur



Certificat / Label

Eurofins Indoor Air Comfort®

IAC Gold

Etiquetage Sanitaire

A+





Cradle to Cradle Certified®



Les produits Akusto avec une surface Akutex FT sont Certifiés® Cradle to Cradle au niveau Bronze (version 4.0).



Matériaux santé



Les produits Akusto avec revêtement Akutex FT ont reçu un Certificat™ C2C Certified Material Health au niveau Silver (standard version 4.0). Le Certificat™ C2C Certified Material Health est une vérification de la santé et de la sécurité de la composition d'un produit utilisant les exigences de la santé des matériaux de la norme produit certifiée Cradle-to-Cradle .



Empreinte environnementale

	kg CO ₂ equiv/m ²
Akusto Wall C - Texona	8,79
Akusto Wall C - Akutex FT	8,25
Akusto Wall C - Super G	10,16

Etapes de cycle de vie A1 à C4 de la FDES, en conformité avec NF EN 15804/CN



Circularité

Contenu minimum recyclé post-consommation	60%
Recyclabilité	Totalement recyclable



Sécurité incendie

Pays	Norme feu	Classe
Europe	EN 13501-1	A2-s1,d0

La laine de verre des panneaux est testée et classée comme non combustible selon la norme EN ISO 1182 / D.O.P. téléchargeable sur www.ecophon.fr



Résistance à l'humidité

Essais réalisés pour une classe C, humidité relative de 95% et température de 30°C, selon la norme EN 13964:2014



Rendement lumineux

Akusto Wall en blanc a une haute réflexion lumineuse. Réflexion lumineuse et échantillon de couleur NCS le plus proche: Voir la palette de couleurs Ecophon



Entretien

Peut être épousseté ou dépoussiéré à l'aspirateur quotidiennement, nettoyé au chiffon humide une fois par semaine (surface Super G et Akutex FT); épousseté ou dépoussiéré à l'aspirateur une fois par semaine (surface Texona).



Utilisation de désinfectants

Texona Ginger, Sea Salt, Thym, Oyster et Garlic résiste à l'utilisation fréquente de désinfectants à base d'éthanol (70%). Humidifiez un chiffon doux en microfibres de polyester avec la solution et essuyez la surface en effectuant de légers mouvements circulaires.



Accessibilité

Les panneaux ne sont pas démontables, sauf exception sur certains schémas de montage. Voir "quantités spécifiques" pour plus d'informations.



Mise en oeuvre

Installation selon schémas de montage, guides d'installation et logiciels de dessin assisté. Pour la hauteur minimum de l'ensemble du système voir quantitatif. Les systèmes ne doivent pas être placés derrière les cages de buts ou les zones similaires, au risque d'être touchés par les tirs puissants de balles. Dans de tels cas, un filet de protection à l'avant du système est recommandé.



Poids du système

	kg/m ²
Akusto Wall C/Akutex FT	3,5
Akusto Wall C/Texona	3,5
Akusto Wall C/Super G	3,7

L'information sur le poids est indicative et sujette à variations.



Propriétés mécaniques

Aucune charge additionnelle n'est autorisée



Résistance aux chocs

Surface	Schéma de montage	Classement
Super G	M354	Fulfills

Testé et classé selon la norme EN 13964 annexe D et satisfait aux exigences correspondant à la norme DIN 18032 partie 3.



CE

Tous les panneaux Ecophon sont marqués CE selon la norme Européenne harmonisée EN13964:2014, et la performance individuelle du produit (Absorption acoustique, Réaction au feu, tenue mécanique, émission) est déclarée dans la Déclaration de Performance (DoP)

SCHÉMA DE MONTAGE (M609) POUR ECOPHON AKUSTO WALL C EN POSE VERTICALE AVEC LES PROFILS CONNECT THINLINE

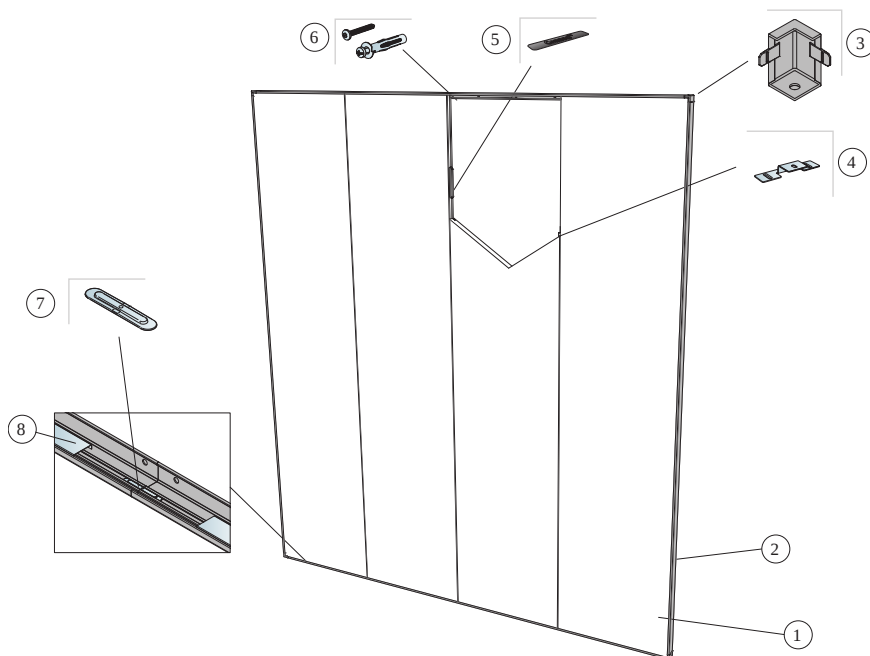

© Ecophon

QUANTITÉS SPÉCIFIQUES (HORS CHUTES)

	Taille, mm
	2700x600
1 Akusto Wall C	0,62/m ²
2 Profil Connect Thinline, L=2658 mm	Cf. calepinage
3 Angle Connect Thinline	Cf. calepinage
4 Platine de fixation directe Connect, installée tous les 500 mm	Cf. calepinage
5 Connect languette	Cf. calepinage
6 Installation avec vis tous les 400 mm (choisir la vis selon matériaux pleins ou creux du mur)	Cf. calepinage
7 Connect support jonction pour profil Thinline, utilisé pour assembler 2 profils Thinline bout à bout si nécessaire.	Cf. calepinage
8 Réhausseur Connect pour Thinline	Cf. calepinage
Δ Encombrement total du système : 45 mm	-

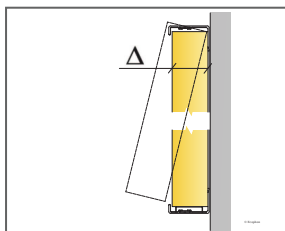

Encombrement total

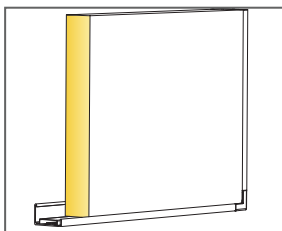

Détail du panneau avec encadrement Thinline

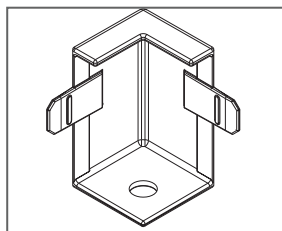

Détail de l'angle Thinline

Taille, mm	Charge maximale utile	Capacité de charge minimale
2700x600x40	0	-

Charge appliquée/Surcharge admissible

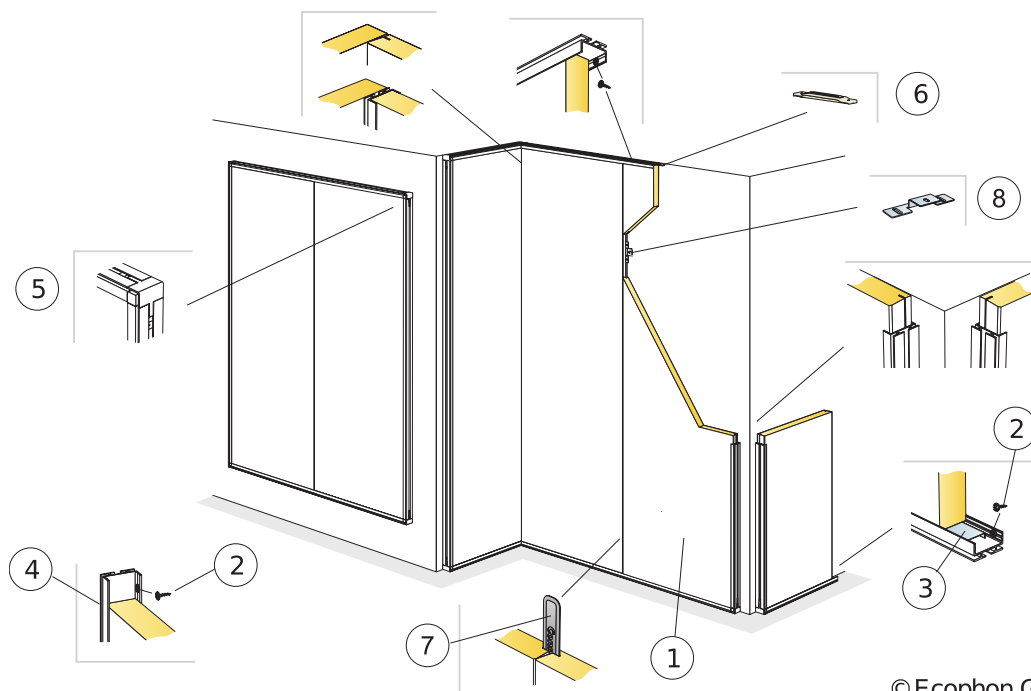

© Ecophon Group

QUANTITÉS SPÉCIFIQUES (HORS CHUTES)

	Taille, mm
	2700x600
1 Akusto Wall C (Akusto Wall C/Super G for Ball Impact Resistance)	0,62/m ²
2 Vis Connect F (pour plâtre ou tasseau)	Cf. calepinage
3 Réhausseur Connect WP, L=2400 mm	Cf. calepinage
4 Profil WP Connect, L= 2687 mm, fixé tous les 400 mm.	Cf. calepinage
5 Angle extérieur WP Connect monté avec profil WP Connect	Cf. calepinage
6 Eclisse Connect pour profil WP, utilisée pour assembler 2 profils WP bout à bout si nécessaire.	Cf. calepinage
7 Connect Languette	Cf. calepinage
8 Platine de fixation directe Connect, installée tous les 500 mm	Cf. calepinage
Δ Encombrement total du système : 44 mm	

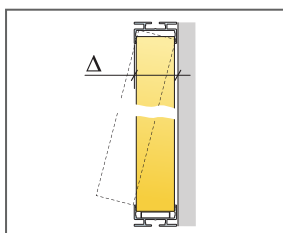

Encombrement total

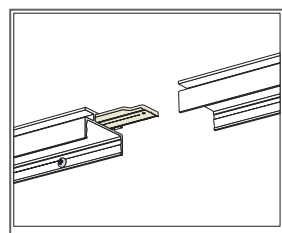
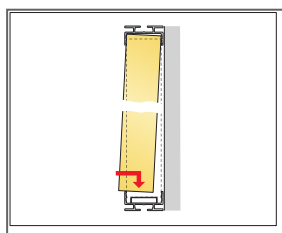

Détail de jonction entre profils avec éclisse

Taille, mm	Charge maximale utile	Capacité de charge minimale
2700x600x40	0	-

Charge appliquée/Surcharge admissible



© Ecophon Group

QUANTITÉS SPÉCIFIQUES (HORS CHUTES)

	Taille, mm
	2700x600
1 Akusto Wall C	0,62/m ²
2 Profil WP Connect, L= 2687 mm, fixé tous les 400 mm.	Cf. calepinage
3 Vis Connect F (pour plâtre ou tasseau)	Cf. calepinage
4 Option: Installation avec platine de fixation Connect et vis tous les 400 mm	Cf. calepinage
5 Platine de fixation directe Connect, installée tous les 500 mm	Cf. calepinage
6 Eclisse Connect pour profil WP, utilisée pour assembler 2 profils WP bout à bout si nécessaire.	Cf. calepinage
7 Angle extérieur WP Connect monté avec profil WP Connect	Cf. calepinage
Δ Encombrement total du système : 44 mm	

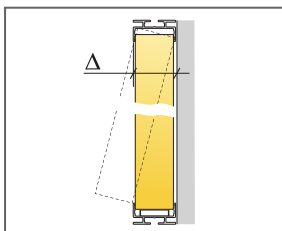

Encombrement total

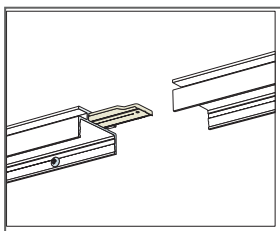

Détail de jonction entre profils avec éclisse

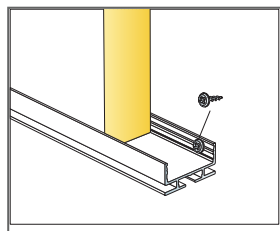

Taille, mm	Charge maximale utile	Capacité de charge minimale
2700x600x40	0	-

Charge appliquée/Surcharge admissible

SCHÉMA DE MONTAGE (M592) POUR ECOPHON AKUSTO WALL C, INSTALLATION HORIZONTALE AVEC THINLINE

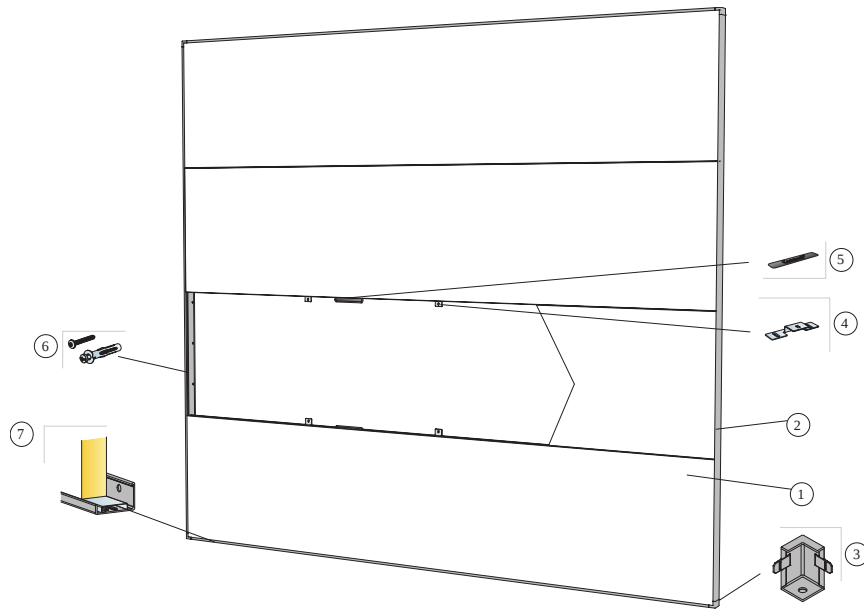

© Ecophon

QUANTITÉS SPÉCIFIQUES (HORS CHUTES)

	Taille, mm
	2700x600
1 Akusto Wall C	0,62/m ²
2 Profil Connect Thinline, L=2658 mm	Cf. calepinage
3 Angle Connect Thinline	Cf. calepinage
4 Platine de fixation directe Connect, installée tous les 500 mm	Cf. calepinage
5 Connect Languette	Cf. calepinage
6 Installation avec vis tous les 400 mm [choisir la vis selon matériaux pleins ou creux du mur]	Cf. calepinage
7 Réhausseur Connect pour Thinline	Cf. calepinage
Δ Encombrement total du système : 45 mm	-

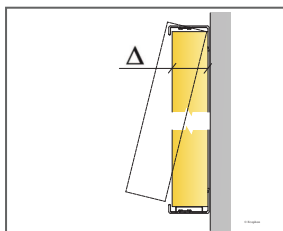

Encombrement total

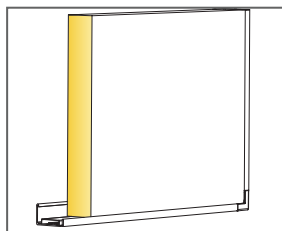

Détail du panneau avec encadrement Thinline

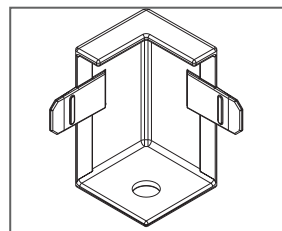

Détail de l'angle Thinline

Taille, mm	Charge maximale utile	Capacité de charge minimale
2700x600x40	-	-

Charge appliquée/Surcharge admissible



Ecophon Akusto™ Wall C Extra Bass

Ecophon Akusto™ Wall C Extra Bass est en ossature cachée et bord chanfreiné pour créer une rainure étroite entre les panneaux. Disponible en Akutex FT ou Texona, le panneau a d'excellentes propriétés d'absorption acoustique en hautes comme en basses fréquences. Les meilleures performances acoustiques s'obtiennent en le combinant avec des plafonds absorbants.



Family Image, Sweden

GAMME DE SYSTÈME

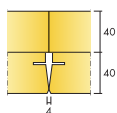

Taille, mm	2700x600
Akusto Extra Bass (40mm)	•
Épaisseur (ép)	40
Schéma de montage	M535, M547



système Akusto Wall C Extra Bass



Système Akusto Wall C Extra Bass de dessus

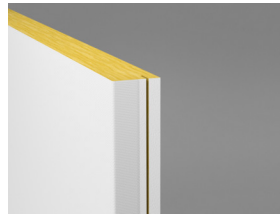

Akusto Wall C



Acoustique

Absorption acoustique:

Résultats selon la norme EN ISO 354. Classification selon la norme EN ISO 11654, et valeurs estimatives du coefficient de réduction sonore NRC et de la moyenne d'absorption acoustique SAA selon la norme ASTM C 423.

α_p , Coefficient d'absorption pratique

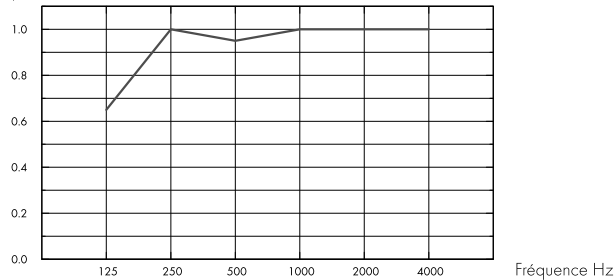

– Akusto Wall C Extra Bass 80 mm, 80 mm o.d.s.
o.d.s = hht = hauteur hors tout du système

	ép mm	hht mm	α_p , Coefficient d'absorption pratique						α_w	Classe d'absorption acoustique
			125 Hz	250 Hz	500 Hz	1000 Hz	2000 Hz	4000 Hz		
Extra Bass	80	80	0.65	1.00	0.95	1.00	1.00	1.00	1.00	A

	ép mm	hht mm	NRC	SAA
Extra Bass	80	80	1.00	1.00



Qualité de l'air intérieur

Certificat / Label	
Eurofins Indoor Air Comfort®	IAC Gold
Etiquetage Sanitaire	A+



Empreinte environnementale

	kg CO ₂ equiv/m ²
Akusto Wall C Extra Bass/Texona	7,42
Akusto Wall C Extra Bass/Akutex FT	7,26
Akusto Wall C Extra Bass/Super G	8,74

Étapes de cycle de vie A1 à C4 de l'EPD, en conformité avec ISO 14025 / EN 15804



Circularité

Contenu minimum recyclé post-consommation	60%
Recyclabilité	Totalement recyclable



Sécurité incendie

Pays	Norme feu	Classe
Europe	EN 13501-1	A2-s1,d0

La laine de verre des panneaux est testée et classée comme non combustible selon la norme EN ISO 1182 / D.O.P. téléchargeable sur www.ecophon.fr



Résistance à l'humidité

Essais réalisés pour une classe C, humidité relative de 95% et température de 30°C, selon la norme EN 13964:2014



Rendement lumineux

Akusto Wall en blanc a une haute réflexion lumineuse. Réflexion lumineuse et échantillon de couleur NCS le plus proche: Voir la palette de couleurs Ecophon



Entretien

Peut être épousseté ou dépoussiéré à l'aspirateur quotidiennement, nettoyé au chiffon humide une fois par semaine (surface Akutex FT); épousseté ou dépoussiéré à l'aspirateur une fois par semaine (surface Texona).



Utilisation de désinfectants

Texona Ginger, Sea Salt, Thym, Oyster et Garlic résiste à l'utilisation fréquente de désinfectants à base d'éthanol (70%). Humidifiez un chiffon doux en microfibres de polyester avec la solution et essuyez la surface en effectuant de légers mouvements circulaires.



Accessibilité

Les dalles ne sont pas démontables.



Mise en oeuvre

Mise en oeuvre selon les schémas de montage, guides d'installation et logiciels de dessin assisté.



Poids du système

	kg/m ²
Akusto Wall C/Akutex FT	3,5
Akusto Wall C/Texona	3,5
Akusto Extra Bass	1,2

L'information sur le poids est indicative et sujette à variations.



Propriétés mécaniques

Aucune charge additionnelle n'est autorisée



CE

Tous les panneaux Ecophon sont marqués CE selon la norme Européenne harmonisée EN13964:2014, et la performance individuelle du produit (Absorption acoustique, Réaction au feu, tenue mécanique, émission) est déclarée dans la Déclaration de Performance (DoP)

SCHÉMA DE MONTAGE (M535) POUR ECOPHON AKUSTO WALL C EXTRA BASS INSTALLATION VERTICALE AVEC COULISSE À JOINT CREUX CONNECT.

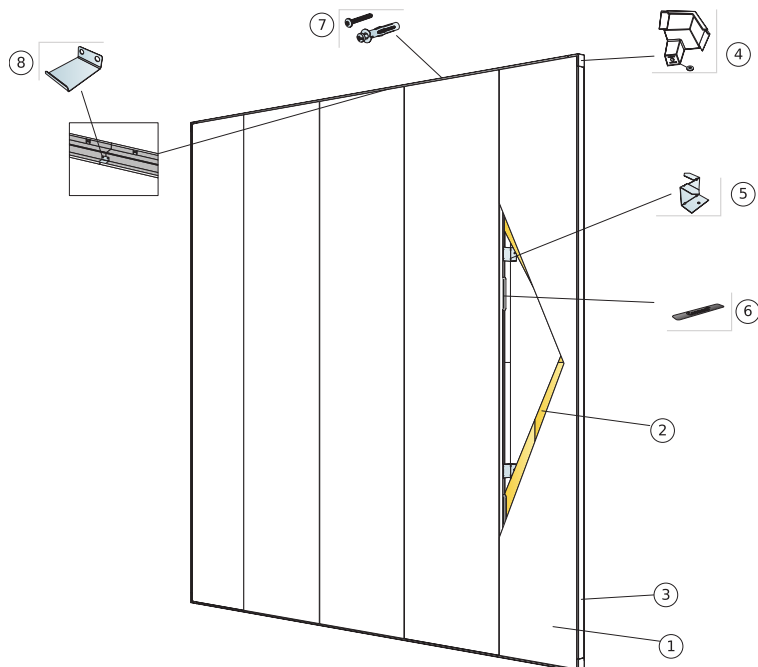

© Ecophon Group

QUANTITÉS SPÉCIFIQUES (HORS CHUTES)

	Taille, mm
	2700x600
1 Akusto Wall C	0,62/m ²
2 Akusto Extra Bass	1,25/m ²
3 Connect Coulisse à joint creux	Cf. calepinage
4 Connect angle pour coulisse à joint creux (comprends une rondelle pour ajustement)	Cf. calepinage
5 Connect fixation Ambit tous les 1000 mm	Cf. calepinage
6 Connect Langue	Cf. calepinage
7 Installation avec vis tous les 200 mm (choisir la vis selon matériaux pleins ou creux du mur)	Cf. calepinage
8 Connect liaison pour coulisse à joint creux mis bout à bout.	Cf. calepinage

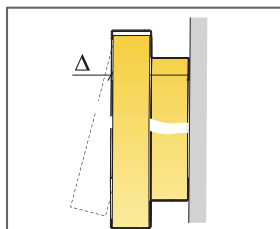

Voir le quantitatif

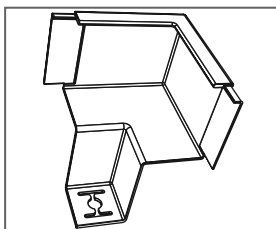

Connect angle pour profil joint creux

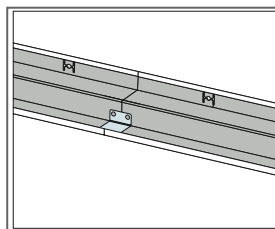

Détail du panneau avec encadrement Thinline

Taille, mm	Charge maximale utile	Capacité de charge minimale
2700x600x40	0	-

Charge appliquée/Surcharge admissible

SCHÉMA DE MONTAGE (M547) POUR ECOPHON AKUSTO WALL BASS HORIZONTAL INSTALLATION AVEC CONNECT PROFILS À JOINT CREUX.

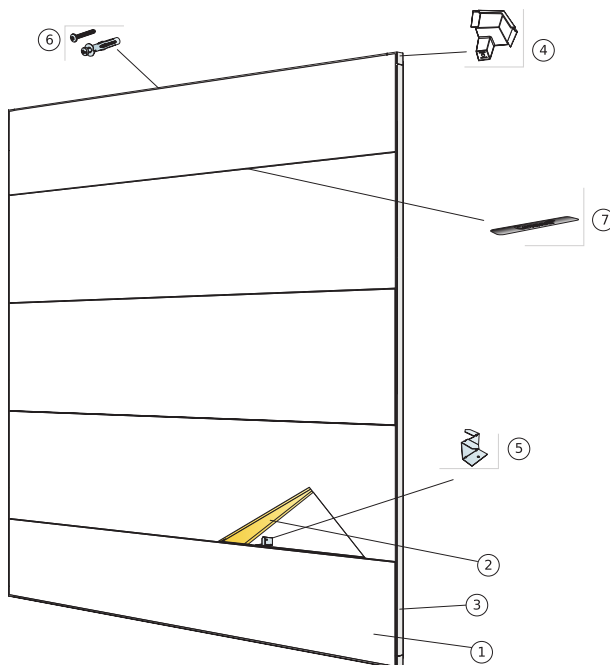

© Ecophon Group

QUANTITÉS SPÉCIFIQUES (HORS CHUTES)

	Taille, mm
	2700x600
1 Akusto Wall C	0,62/m ²
2 Akusto Extra Bass	1,25/m ²
3 Connect Coulisse à joint creux	Cf. calepinage
4 Connect angle pour coulisse à joint creux (comprends une rondelle pour ajustement)	Cf. calepinage
5 Connect fixation Ambit tous les 1000 mm	Cf. calepinage
6 Installation avec vis tous les 200 mm (choisir la vis selon matériaux pleins ou creux du mur)	Cf. calepinage
7 Connect Languette	Cf. calepinage
8 Connect liaison pour coulisse à joint creux mis bout à bout.	Cf. calepinage

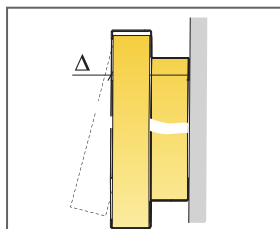

Voir le quantitatif

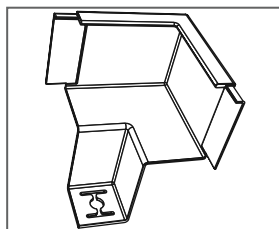

Connect angle pour profil joint creux

Taille, mm	Charge maximale utile	Capacité de charge minimale
2700x600x40	0	-

Charge appliquée/Surcharge admissible



Ecophon Akusto™ Wall C Akutex HS

Ecophon Akusto™ Wall C Akutex HS est sans profils apparents et les bords chanfreinés forment un grain d'orge discret entre chaque panneau. Système bien adapté pour les halls de bassins de piscine, compatible avec les ambiances de forte humidité relative et de corrosion, et résiste aux projections directes d'eau occasionnellement.



GAMME DE SYSTÈME

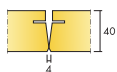

Taille, mm	2700x600
Profil Thinline	•
Epaisseur (ép)	40
Schéma de montage	M594C4

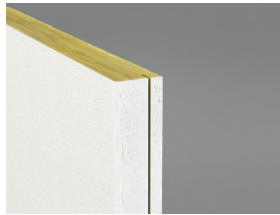

Akusto Wall C Akutex HS

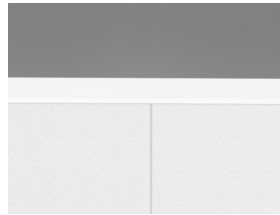

Coupe sur système Akusto Wall C Akutex HS



Système Akusto Wall Akutex HS avec profil Connect Thinline et cale de distance

Acoustique



Absorption acoustique:

Résultats selon la norme EN ISO 354. Classification selon la norme EN ISO 11654.

$\alpha_{p,r}$ Coefficient d'absorption pratique

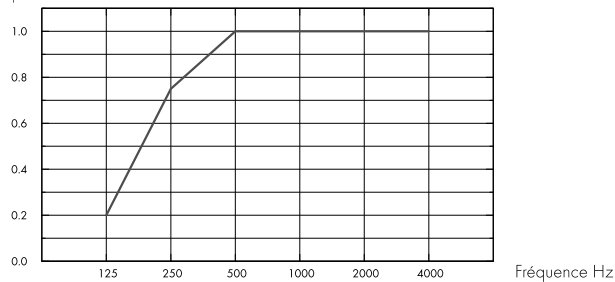

– Akusto Wall C Akutex HS 40 mm, 50 mm o.d.s.

o.d.s = hht = hauteur hors tout du système

	ép mm	hht mm	$\alpha_{p,r}$ Coefficient d'absorption pratique						α_{wv}	Classe d'absorption acoustique
			125 Hz	250 Hz	500 Hz	1000 Hz	2000 Hz	4000 Hz		
Akutex HS	40	50	0.20	0.75	1.00	1.00	1.00	1.00	1.00	A

	ép mm	hht mm	NRC	SAA
Akutex HS	40	50	0.95	0.96

Qualité de l'air intérieur



Certificat / Label

Eurofins Indoor Air Comfort®

IAC Gold

Etiquetage Sanitaire

A+



Circularité



Contenu minimum recyclé post-consommation

60%

Recyclabilité

Totalement recyclable



Sécurité incendie



Pays

Norme feu

Classe

Europe

EN 13501-1

A2-s1,d0

La laine de verre des panneaux est testée et classée comme non combustible selon la norme EN ISO 1182 / D.O.P. téléchargeable sur www.ecophon.fr



Résistance à l'humidité

Essais réalisés pour une classe C, humidité relative de 95% et température de 30°C, selon la norme EN 13964:2014



Rendement lumineux

Blanc 500, échantillon de couleur NCS le plus proche: S 0500-N, 84% de réflexion lumineuse.



Entretien

Peut être épousseté ou dépeussé à l'aspirateur quotidiennement, et/ou nettoyé au chiffon humide une fois par semaine.



Accessibilité

Les panneaux ne sont pas démontables, sauf exception sur certains schémas de montage. Voir "quantités spécifiques" pour plus d'informations.



Mise en oeuvre

Installation selon schémas de montage, guides d'installation et logiciels de dessin assisté. Pour la hauteur minimum de l'ensemble du système voir quantitatif. Les systèmes ne doivent pas être placés derrière les cages de buts ou les zones similaires, au risque d'être touchés par les tirs puissants de balles. Dans de tels cas, un filet de protection à l'avant du système est recommandé.



Poids du système

	kg/m ²	L'information sur le poids est indicative et sujette à variations.
Akusto Wall C Akutex HS	3,6	



Propriétés mécaniques

Concernant la charge et les conditions de surcharge du système, voir les tableaux sous les schémas de montage correspondants, ou consulter sur le site, la fiche produit : onglet "propriétés techniques", rubrique "propriétés mécaniques".



Cradle to Cradle Certified®



Ce produit est Certifié® cradle to cradle niveau Bronze (version 4.0).



Matériaux santé

Ce produit a reçu un Certificat™ C2C Certified Material Health au niveau Silver (standard version 4.0). Le certificat™ C2C Certified Material Health est une vérification de la santé et de la sécurité de la composition d'un produit utilisant les exigences Material Health de la norme produit certifié Cradle-to-Cradle



CE

Tous les panneaux Ecophon sont marqués CE selon la norme Européenne harmonisée EN13964:2014, et la performance individuelle du produit (Absorption acoustique, Réaction au feu, tenue mécanique, émission) est déclarée dans la Déclaration de Performance (DoP)

SCHÉMA DE MONTAGE (M594C4) POUR ECOPHON AKUSTO™ WALL C AKUTEX HS EN INSTALLATION VERTICALE AVEC PROFIL CONNECT THINLINE ET CALE DE DISTANCE.

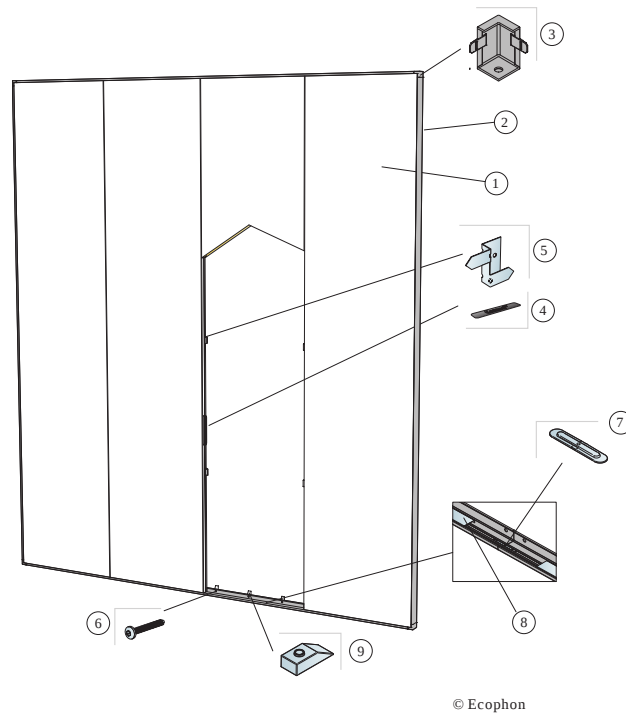

QUANTITÉS SPÉCIFIQUES (HORS CHUTES)

	Taille, mm
	2700x600
1 Akusto Wall C Akutex HS	0,62/m ²
2 Profil Connect Thinline, L=2658 mm	Cf. calepinage
3 Angle Connect Thinline	Cf. calepinage
4 Connect languette	Cf. calepinage
5 Montage Thinline C4, fixation pour support de panneau bord C tous les 1000 mm	Cf. calepinage
6 Vis de montage C4, fixée à 200 mm entraxe (choisir la fixation adaptée au support)	Cf. calepinage
7 Connect support jonction pour profil Thinline, utilisé pour assembler 2 profils Thinline bout à bout si nécessaire.	Cf. calepinage
8 Réhausseur Connect pour Thinline	Cf. calepinage
9 Connect cale de distance C4, fixée à 200 mm d'entraxe	Cf. calepinage
Δ Encombrement total du système : 55 mm	-

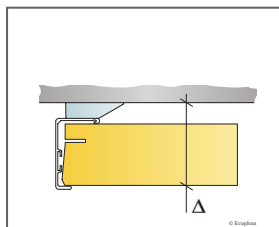

Encombrement total

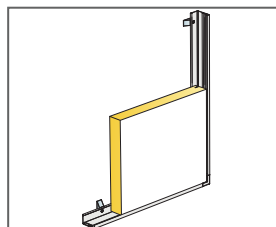

Détail du panneau avec système Thinline et cale de distance

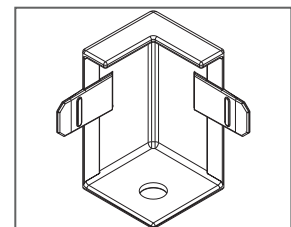

Détail de l'angle Thinline

Ecophon Akusto™ One

Ecophon Akusto™ One est un panneau pour applications murales proposé dans les formats carrés, rectangulaires ou en forme de cercle. Il offre une multitude de possibilités de design grâce aux nombreux formats et couleurs différents.



Helsingborg, Sweden

GAMME DE SYSTÈME

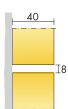
	Taille, mm	Ø592	592x592	Ø792	Ø1192	1192x292	1192x592
	Fixation spécifique	•	•	•	•	•	•
	Épaisseur (ép)	40	40	40	40	40	40
	Schéma de montage	M372	M371	M372	M372	M371	M371

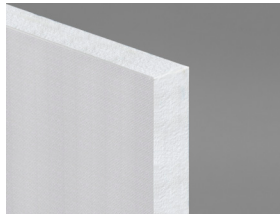

Panneau Akusto One

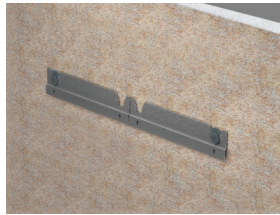

Installation avec le profil One Connect™ et la vis d'ancrage One Connect™



Installation avec le crochet One Connect™

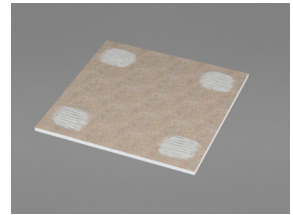

Installation avec la colle Connect™



Acoustique

Les valeurs acoustiques du diagramme se réfèrent à une seule unité. Si les unités sont disposées en groupe avec des distances entre les unités de moins de 0,5 mètres, l'Aire d'absorption équivalente par unité sera légèrement réduite.

Absorption acoustique:

Tests résultant selon la norme EN ISO 354.

A_{eq} Aire d'absorption équivalent par panneau (m^2 sabin)

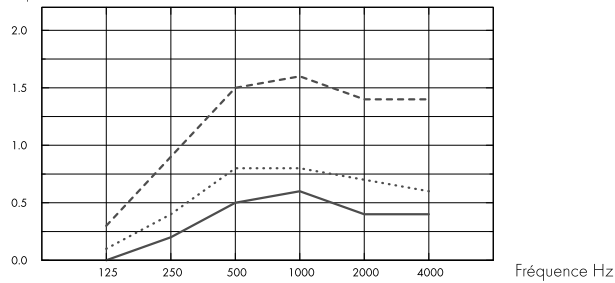

- Akusto One Ø592, 48 mm o.d.s.
 - Akusto One Ø792, 48 mm o.d.s.
 - Akusto One Ø1192, 48 mm o.d.s.
- o.d.s = hht = hauteur hors tout du système

A_{eq} Aire d'absorption équivalent par panneau (m^2 sabin)

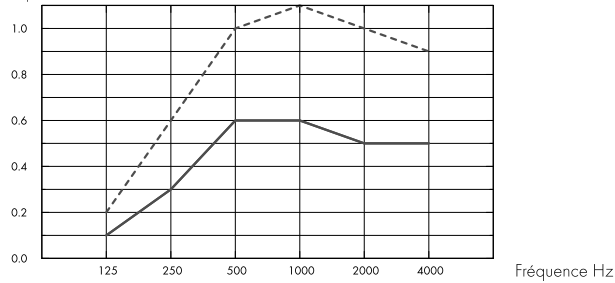

- Akusto One 592x592, 48 mm o.d.s.
 - Akusto One 1192x292, 48 mm o.d.s.
 - Akusto One 1192x592, 48 mm o.d.s.
- o.d.s = hht = hauteur hors tout du système

	ép mm	hht mm	A_{eq} Aire d'absorption équivalent par panneau (m^2 sabin)					
			125 Hz	250 Hz	500 Hz	1000 Hz	2000 Hz	4000 Hz
Ø592	40	48	0.0	0.2	0.5	0.6	0.4	0.4
Ø792	40	48	0.1	0.4	0.8	0.8	0.7	0.6
Ø1192	40	48	0.3	0.9	1.5	1.6	1.4	1.4

	ép mm	hht mm	A_{eq} Aire d'absorption équivalent par panneau (m^2 sabin)					
			125 Hz	250 Hz	500 Hz	1000 Hz	2000 Hz	4000 Hz
592x592	40	48	0.1	0.3	0.6	0.6	0.5	0.5
1192x292	40	48	0.1	0.3	0.6	0.6	0.5	0.5
1192x592	40	48	0.2	0.6	1.0	1.1	1.0	0.9



Qualité de l'air intérieur

Certificat / Label	
Eurofins Indoor Air Comfort®	IAC Gold
Etiquetage Sanitaire	A+



Cradle to Cradle Certified®



Les produits Akusto avec une surface Akutex FT sont Certifiés® Cradle to Cradle au niveau Bronze (version 4.0).



Matériaux santé



Les produits Akusto avec revêtement Akutex FT ont reçu un Certificat™C2C Certified Material Health au niveau Silver (standard version 4.0). Le Certificat™ C2C Certified Material Health est une vérification de la santé et de la sécurité de la composition d'un produit utilisant les exigences de la santé des matériaux de la norme produit certifiée Cradle-to-Cradle .



Empreinte environnementale

	kg CO ₂ equiv/m ²
Akusto One - Akutex FT	8,72
Akusto One - Texona	10,60

Étapes de cycle de vie A1 à C4 de la FDES, en conformité avec NF EN 15804/CN.



Circularité

Minimum post-consumer recycled content	61%
Recyclability	Fully recyclable



Sécurité incendie

Pays	Norme feu	Classe
Europe	EN 13501-1	A2-s1,d0

La laine de verre des panneaux est testée et classée comme non combustible selon la norme EN ISO 1182 / D.O.P. téléchargeable sur www.ecophon.fr



Résistance à l'humidité

Essais réalisés pour une classe C, humidité relative de 95% et température de 30°C, selon la norme EN 13964:2014



Rendement lumineux

Akusto Wall en blanc a une haute réflexion lumineuse. Réflexion lumineuse et échantillon de couleur NCS le plus proche: Voir la palette de couleurs Ecophon



Entretien

Peut être épousseté ou dépoussiéré à l'aspirateur quotidiennement, nettoyé au chiffon humide une fois par semaine (surface Akutex FT); épousseté ou dépoussiéré à l'aspirateur une fois par semaine (surface Texona).



Accessibilité

Les panneaux sont facilement démontables, sauf en cas de pose collée. Pour plus d'information, voir les quantités spécifiques sur le schéma d'installation.



Mise en oeuvre

Mise en œuvre selon les schémas de montage, guides d'installation et logiciels de dessin assisté. Pour la hauteur minimum de l'ensemble du système voir quantitatif.



Poids du système

	kg/m ²
Akusto One/Akutex FT	3,5
Akusto One/Texona	3,6
Akusto Freedom	3,5

L'information sur le poids est indicative et sujette à variations.



Propriétés mécaniques

Aucune charge utile supplémentaire n'est autorisée.



CE

Tous les panneaux Ecophon sont marqués CE selon la norme Européenne harmonisée EN13964:2014, et la performance individuelle du produit (Absorption acoustique, Réaction au feu, tenue mécanique, émission) est déclarée dans la Déclaration de Performance (DoP)

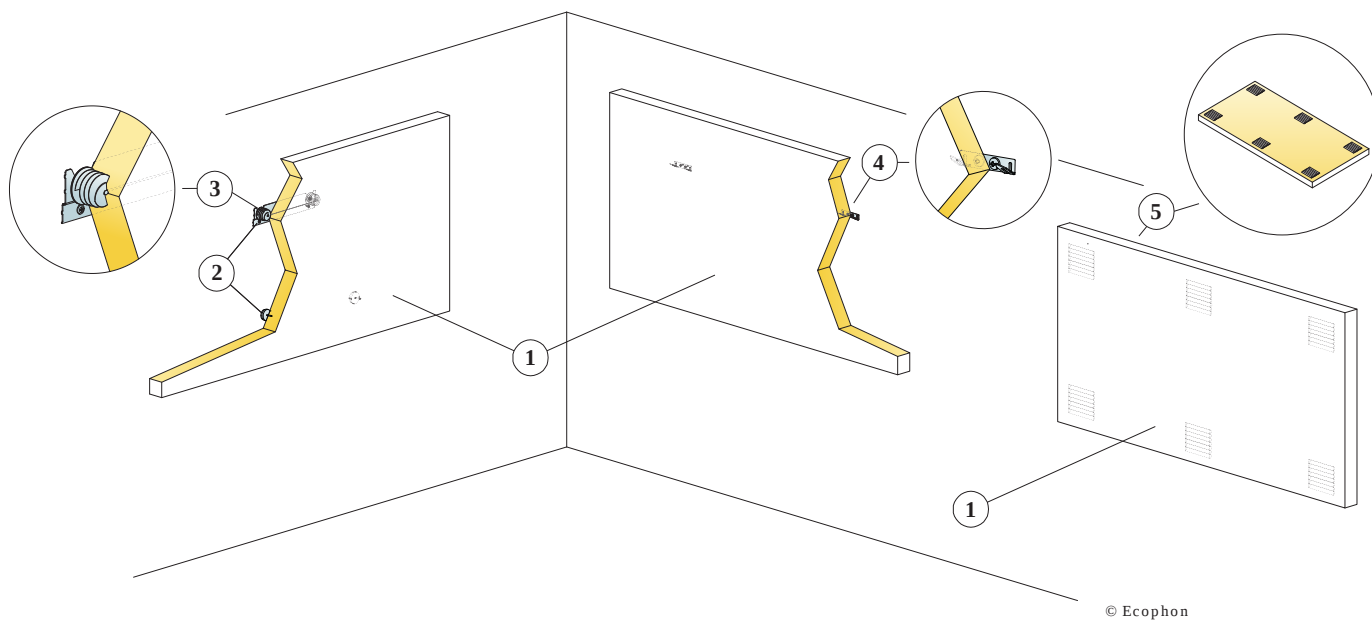

QUANTITÉS SPÉCIFIQUES (HORS CHUTES)

	Taille, mm		
	592x592	1192x292	1192x592
1 Akusto One	2,8/m ²	2,8/m ²	1,4/m ²
2 Option 1 Profil One Connect (y compris la cale murale)	0,5/panneau	1/panneau	1/panneau
3 Option 1 Vis d'ancrage One Connect	2/panneau	2/panneau	2/panneau
4 Option 2 Crochet One Connect	2/panneau	2/panneau	2/panneau
5 Alt. 3 Colle Connect pour panneau (0,25 l/m ² - 0,4 l/m ² dépend des conditions de l'installation)	Cf. calepinage		
Utiliser la spatule Connect pour appliquer la colle.			
Δ Epaisseur totale mini du système: Δ1 48 mm/70mm / Δ2 44 mm. Non démontable	-	-	-
Δ Epaisseur mini du système: Δ3 43 mm. Non démontable	-	-	-

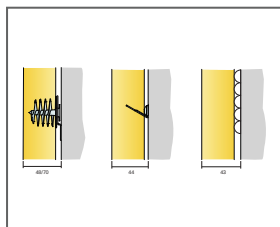

Selon quantitatif

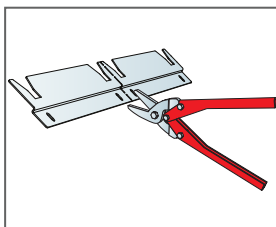

Le profil One Connect peut être séparé en deux profils de suspension.

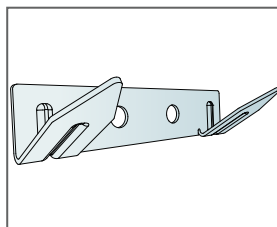

Crochet One Connect

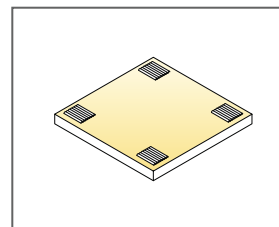

Application de la colle

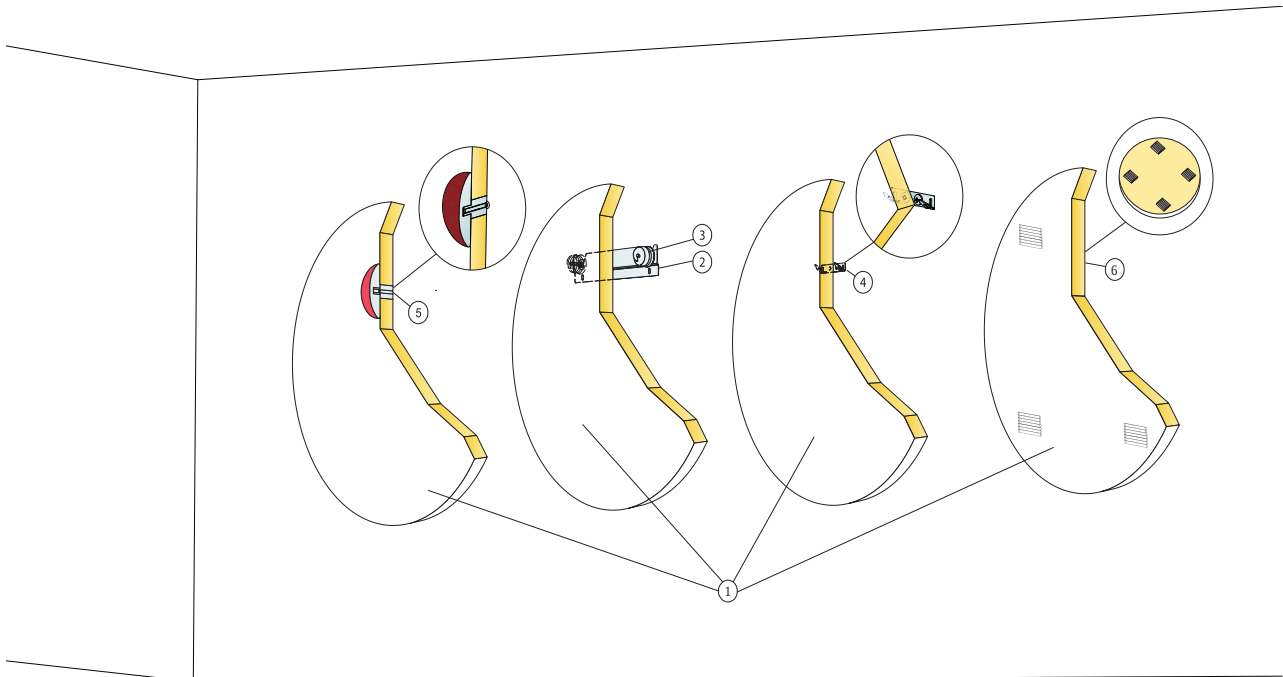

© Ecophon

QUANTITÉS SPÉCIFIQUES (HORS CHUTES)

	Taille, mm		
	Ø592	Ø792	Ø1192
1 Akusto One	3,5/m ²	2/m ²	0,9/m ²
2 Option 1 Profil One Connect (y compris la cale murale)	0,5/panneau	1/panneau	1/panneau
3 Option 1 Vis d'ancrage One Connect	2/panneau	2/panneau	2/panneau
4 Option 2 Crochet One Connect	2/panneau	2/panneau	2/panneau
5 Fixation One Connect	1/panneau	1/panneau	1/panneau
6 Alt. 4 Colle Connect pour panneau (0,25 l/m ² - 0,4 l/m ² dépend des conditions de l'installation)	Cf. calepinage		
Utiliser la spatule Connect pour appliquer la colle.	-	-	-
Δ Epaisseur totale mini du système: Δ1 48 mm/70mm / Δ2 44 mm / Δ3 40mm. Non démontable	-	-	-
Δ Epaisseur mini du système: Δ4 43 mm. Non démontable	-	-	-

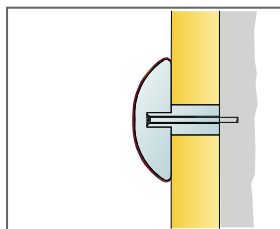

Selon quantitatif

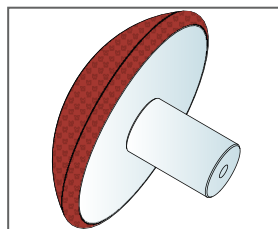

La fixation One Connect est disponible en 4 couleurs.

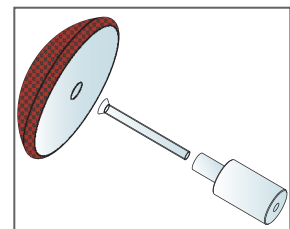

Installation avec la fixation One Connect

Ecophon Akusto™ Triangle

Ecophon Akusto™ Triangle, un panneau mural triangulaire, qui vous permet de créer une variété infinie de motifs sur vos murs.

Pour l'installer, vous avez le choix entre une fixation rapide avec de la colle ou l'utilisation de deux types de profils Connect One, qui offrent deux options de distance pour obtenir un effet 3D.



Helmingborg, Sweden

GAMME DE SYSTÈME

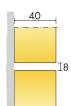

Taille, mm	513x592
Fixation spécifique	•
Épaisseur (ép)	40
Schéma de montage	M585



Panneau Akusto Triangle

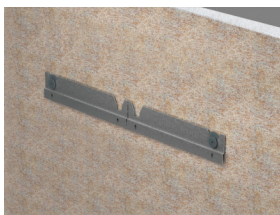

Installation avec le profil One Connect™ et la vis d'ancrage One Connect™



Installation avec le crochet One Connect™

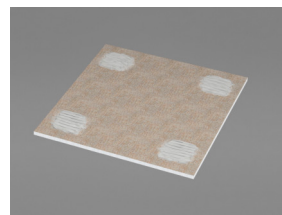

Installation avec la colle Connect™

Acoustique



The values in the diagram refer to a single unit.

Absorption acoustique:

Basé sur les tests résultant selon la norme EN ISO 354.

A_{eq} Aire d'absorption équivalent par panneau (m^2 sabin)

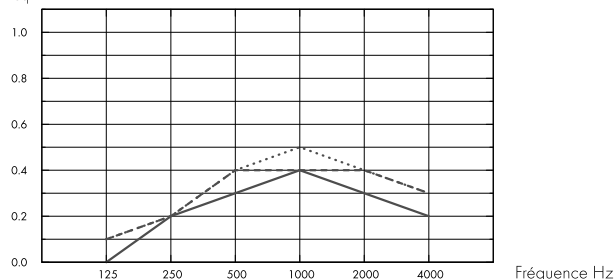

- Akusto Triangle, 43 mm o.d.s
 - - - Akusto Triangle, 48 mm o.d.s
 - ... Akusto Triangle, 70 mm o.d.s
- o.d.s = hht = hauteur hors tout du système

ép mm	hht mm	A_{eq} Aire d'absorption équivalent par panneau (m^2 sabin)					
		125 Hz	250 Hz	500 Hz	1000 Hz	2000 Hz	4000 Hz
40	43	0.0	0.2	0.3	0.4	0.3	0.2
40	48	0.1	0.2	0.4	0.4	0.4	0.3
40	70	0.1	0.2	0.4	0.5	0.4	0.3

Qualité de l'air intérieur



Certificat / Label

Eurofins Indoor Air Comfort®

IAC Gold



Etiquetage Sanitaire

A+



Cradle to Cradle Certified®



Les produits Akusto avec une surface Akutex FT sont Certifiés® Cradle to Cradle au niveau Bronze (version 4.0).



Matériaux santé



Les produits Akusto avec revêtement Akutex FT ont reçu un Certificat™ C2C Certified Material Health au niveau Silver (standard version 4.0). Le Certificat™ C2C Certified Material Health est une vérification de la santé et de la sécurité de la composition d'un produit utilisant les exigences de la santé des matériaux de la norme produit certifiée Cradle-to-Cradle.



Empreinte environnementale

	kg CO ₂ equiv/m ²
Akusto Triangle	1,06

Etapes de cycle de vie A1 à C4 de l'EPD, en conformité avec ISO 14025 / EN 15804



Circularité

Contenu minimum recyclé post-consommation	60%
Recyclabilité	Totalement recyclable



Sécurité incendie

Pays	Norme feu	Classe
Europe	EN 13501-1	A2-s1,d0

La laine de verre des panneaux est testée et classée comme non combustible selon la norme EN ISO 1182 / D.O.P. téléchargeable sur www.ecophon.fr



Résistance à l'humidité

Essais réalisés pour une classe C, humidité relative de 95% et température de 30°C, selon la norme EN 13964:2014



Rendement lumineux

Akusto Wall en blanc a une haute réflexion lumineuse. Réflexion lumineuse et échantillon de couleur NCS le plus proche: Voir la palette de couleurs Ecophon



Entretien

Akutex FT: Nettoyage quotidien à l'aspirateur. Nettoyage humide hebdomadaire. Pour plus d'information, voir couleurs et surfaces.



Accessibilité

Les panneaux sont facilement démontables, sauf en cas de pose collée. Pour plus d'information, voir les quantités spécifiques sur le schéma d'installation.



Mise en oeuvre

Installé conformément aux schémas d'installation et aux guides de montage. Pour les informations concernant l'encombrement total du système, voir la partie "quantités spécifiques" sur le schéma de montage. Pour une installation collée : Le support doit avoir une résistance suffisante pour pouvoir supporter la charge des panneaux. En cas de doute, un test d'adhérence doit être effectué. Avant collage, s'assurer d'une surface plane, lisse, propre, sèche et dure.



Poids du système

	kg/m ²
Akusto Triangle	3,5

L'information sur le poids est indicative et sujette à variations.



Propriétés mécaniques

Aucune charge utile supplémentaire n'est autorisée.



CE

Tous les panneaux Ecophon sont marqués CE selon la norme Européenne harmonisée EN13964:2014, et la performance individuelle du produit (Absorption acoustique, Réaction au feu, tenue mécanique, émission) est déclarée dans la Déclaration de Performance (DoP)

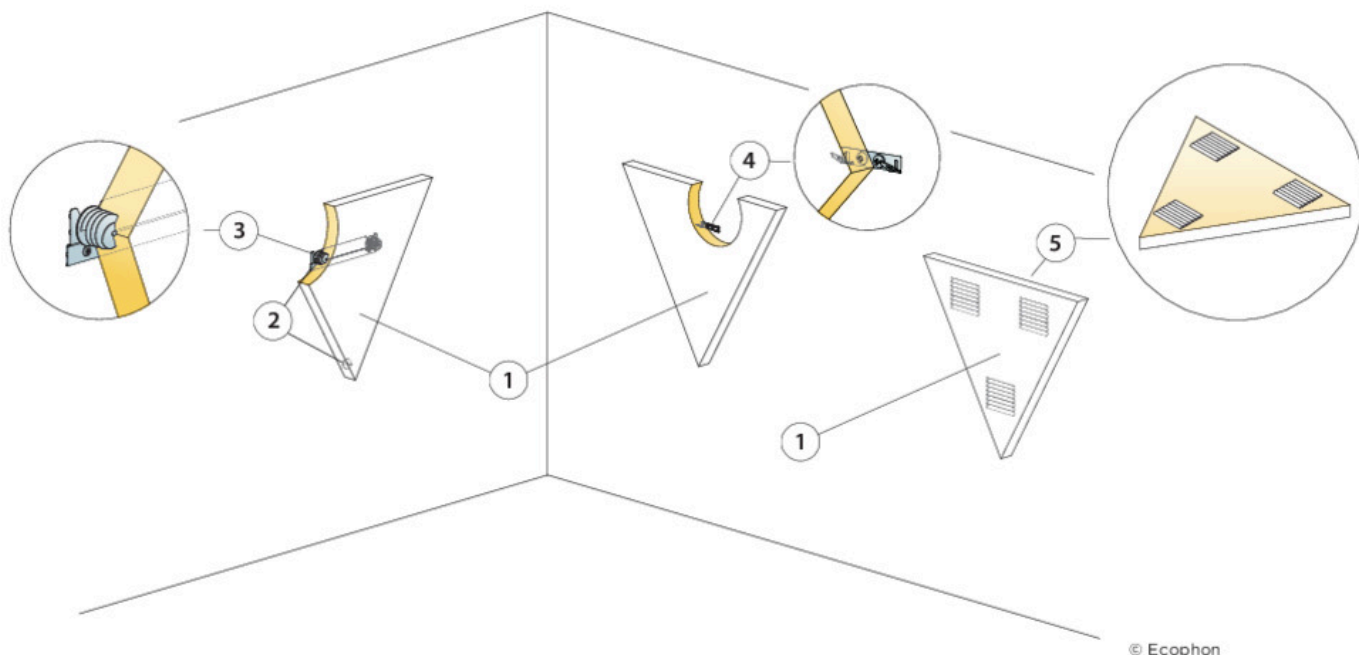

© Ecophon

QUANTITÉS SPÉCIFIQUES (HORS CHUTES)

	Taille, mm
	513x592
1 Akusto Triangle	3,2/m ²
2 Option 1 Profil One Connect (y compris la cale murale)	0,5/panneau
3 Option 1 Vis d'ancrage One Connect	2/panneau
4 Option 2 Crochet One Connect	2/panneau
5 Alt. 3 Colle Connect pour panneau (0,25 l/m ² - 0,4 l/m ² dépend des conditions de l'installation)	Cf. calepinage
Utiliser la spatule Connect pour appliquer la colle.	
Δ Épaisseur totale mini du système: Δ1 48 mm/70mm / Δ2 44 mm. Non démontable	
Δ Épaisseur mini du système: Δ3 43 mm. Non démontable	

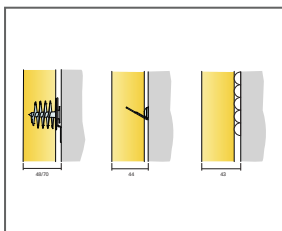

Selon quantitatif

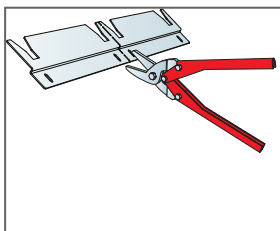

Le profil One Connect peut être séparé en deux profils de suspension.

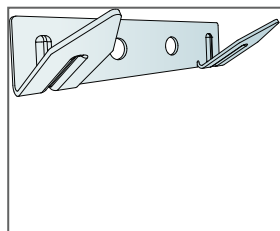

Crochet One Connect

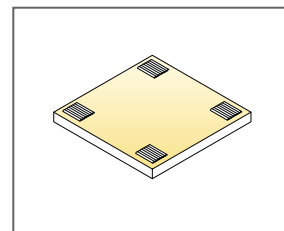

Application de la colle

Ecophon Akusto™ Hexagon

Ecophon Akusto™ Hexagon est un panneau mural en forme d'hexagone qui vous permet de créer une variété infinie de motifs sur vos murs.

Pour l'installer, vous avez le choix entre une fixation rapide avec de la colle ou l'utilisation de deux types de profils Connect One, qui offrent deux options de distance pour obtenir un effet 3D.



Helsingborg, Sweden

GAMME DE SYSTÈME

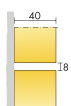

Taille, mm	513x592
Fixation spécifique	•
Épaisseur (ép)	40
Schéma de montage	M586

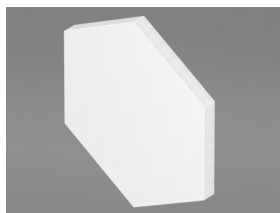

Panneau Akusto Hexagon



Installation avec le profil One Connect™ et la vis d'ancrage One Connect™



Installation avec le crochet One Connect™

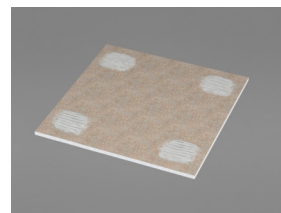

Installation avec la colle Connect™

Acoustique



Les valeurs du graphique se réfèrent à un seul panneau.

Absorption acoustique:

Basé sur les tests résultant selon la norme EN ISO 354.

A_{eq} Aire d'absorption équivalent par panneau (m² sabin)

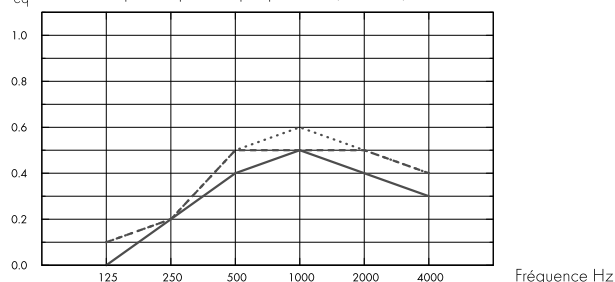

- Akusto Hexagon, 43 mm o.d.s
 - Akusto Hexagon, 48 mm o.d.s
 - Akusto Hexagon, 70 mm o.d.s
- o.d.s = hht = hauteur hors tout du système

ép mm	hht mm	A_{eq} Aire d'absorption équivalent par panneau (m ² sabin)					
		125 Hz	250 Hz	500 Hz	1000 Hz	2000 Hz	4000 Hz
40	43	0.0	0.2	0.4	0.5	0.4	0.3
40	48	0.1	0.2	0.5	0.5	0.5	0.4
40	70	0.1	0.2	0.5	0.6	0.5	0.4

Qualité de l'air intérieur



Certificat / Label

Eurofins Indoor Air Comfort®

IAC Gold



Etiquetage Sanitaire

A+



Cradle to Cradle Certified®



Les produits Akusto avec une surface Akutex FT sont Certifiés® Cradle to Cradle au niveau Bronze (version 4.0).



Matériaux santé



Les produits Akusto avec revêtement Akutex FT ont reçu un Certificat™ C2C Certified Material Health au niveau Silver (standard version 4.0). Le Certificat™ C2C Certified Material Health est une vérification de la santé et de la sécurité de la composition d'un produit utilisant les exigences de la santé des matériaux de la norme produit certifiée Cradle-to-Cradle.



Empreinte environnementale

	kg CO ₂ equiv/m ²
Akusto Hexagon	1,43

Etapes de cycle de vie A1 à C4 de l'EPD, en conformité avec ISO 14025 / EN 15804



Circularité

Contenu minimum recyclé post-consommation	60%
Recyclabilité	Totalement recyclable



Sécurité incendie

Pays	Norme feu	Classe
Europe	EN 13501-1	A2-s1,d0

La laine de verre des panneaux est testée et classée comme non combustible selon la norme EN ISO 1182 / D.O.P. téléchargeable sur www.ecophon.fr



Résistance à l'humidité

Essais réalisés pour une classe C, humidité relative de 95% et température de 30°C, selon la norme EN 13964:2014



Rendement lumineux

Akusto Wall en blanc a une haute réflexion lumineuse. Réflexion lumineuse et échantillon de couleur NCS le plus proche: Voir la palette de couleurs Ecophon



Entretien

Akutex FT: Nettoyage quotidien à l'aspirateur. Nettoyage humide hebdomadaire. Pour plus d'information, voir couleurs et surfaces.



Accessibilité

Les panneaux sont facilement démontables, sauf en cas de pose collée. Pour plus d'information, voir les quantités spécifiques sur le schéma d'installation.



Mise en oeuvre

Installé conformément aux schémas d'installation et aux guides de montage. Pour les informations concernant l'encombrement total du système, voir la partie "quantités spécifiques" sur le schéma de montage. Pour une installation collée : Le support doit avoir une résistance suffisante pour pouvoir supporter la charge des panneaux. En cas de doute, un test d'adhérence doit être effectué. Avant collage, s'assurer d'une surface plane, lisse, propre, sèche et dure.



Poids du système

	kg/m ²
Akusto Hexagon	3,5

L'information sur le poids est indicative et sujette à variations.



Propriétés mécaniques

Aucune charge utile supplémentaire n'est autorisée.



CE

Tous les panneaux Ecophon sont marqués CE selon la norme Européenne harmonisée EN13964:2014, et la performance individuelle du produit (Absorption acoustique, Réaction au feu, tenue mécanique, émission) est déclarée dans la Déclaration de Performance (DoP)

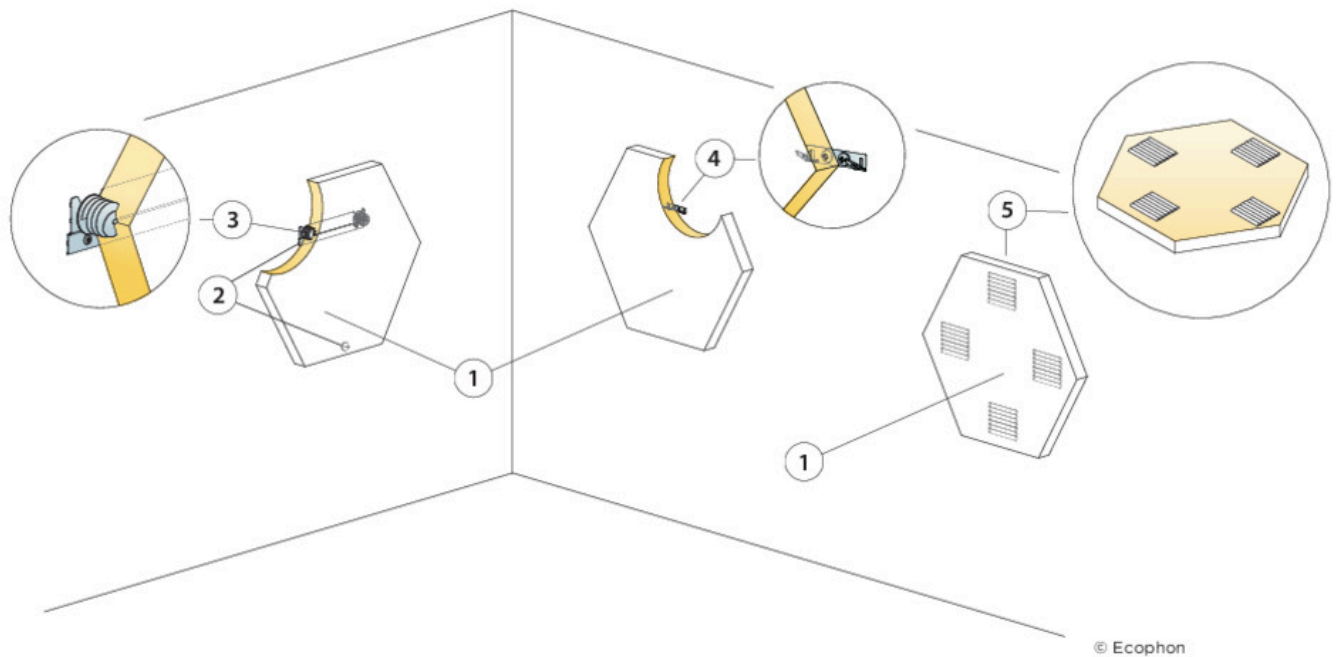

© Ecophon

QUANTITÉS SPÉCIFIQUES (HORS CHUTES)

	Taille, mm
	513x592
1 Akusto Hexagon	3,2/m ²
2 Option 1 Profil One Connect (y compris la cale murale)	0,5/panneau
3 Option 1 Vis d'ancrage One Connect	2/panneau
4 Option 2 Crochet One Connect	2/panneau
5 Alt. 3 Colle Connect pour panneau (0,25 l/m ² - 0,4 l/m ² dépend des conditions de l'installation)	Cf. calepinage
Utiliser la spatule Connect pour appliquer la colle.	
Δ Épaisseur totale mini du système: Δ1 48 mm/70mm / Δ2 44 mm. Non démontable	
Δ Épaisseur mini du système: Δ3 43 mm. Non démontable	

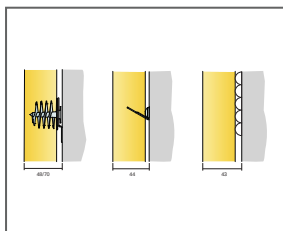

Selon quantitatif

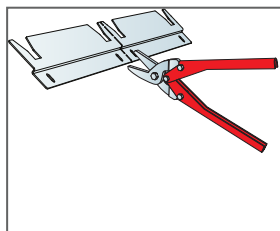

Le profil One Connect peut être séparé en deux profils de suspension.

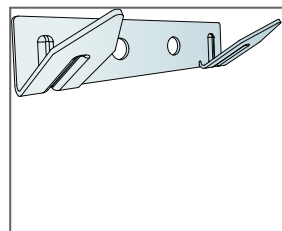

Crochet One Connect

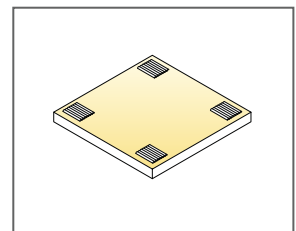

Application de la colle

Ecophon Akusto™ Screen

Ecophon Akusto™ Screen est présenté dans un profil d'encadrement. Les dimensions sont: hauteur 1500mm et largeur 1200mm, épaisseur 40 mm. Disponible en tissu Texona. Convient aux bureaux en espaces ouverts. Se combine avec un plafond absorbant acoustique pour apporter d'excellentes propriétés acoustiques dans la pièce.



GAMME DE SYSTÈME

	Taille, mm	1500x1200
	Sur pieds	•
	Épaisseur (ép)	40
	Schéma de montage	M526

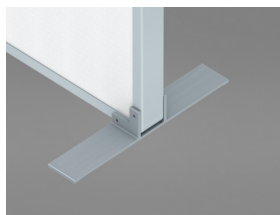

Pied pour Akusto Screen



Angle pour Akusto Screen



Système Akusto Screen

Acoustique



Absorption acoustique:

> Résultats des tests d'absorption et d'atténuation acoustique selon la norme ISO 20189.

A_{eq} Aire d'absorption équivalent par panneau (m² sabin)

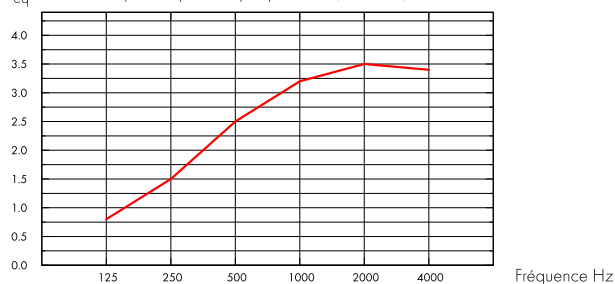

— Akusto Screen, size 1500x1200 mm

Atténuation sonore de l'écran ΔL_s (dB)

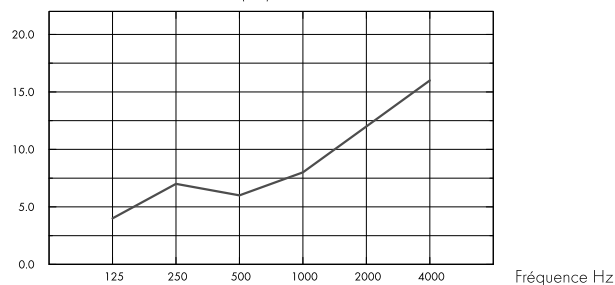

— Akusto Screen, size 1500x1200 mm

1500x1200	ép mm	A_{eq} Aire d'absorption équivalent par panneau (m ² sabin)					
		125 Hz	250 Hz	500 Hz	1000 Hz	2000 Hz	4000 Hz
	40	0.8	1.5	2.5	3.2	3.5	3.4

1500x1200	ép mm	Atténuation sonore de l'écran ΔL_s (dB)						Atténuation sonore pondérée de l'écran (dB)
		125 Hz	250 Hz	500 Hz	1000 Hz	2000 Hz	4000 Hz	
	40	4.0	7.0	6.0	8.0	12.0	16.0	10.0

Qualité de l'air intérieur



Certificat / Label

Eurofins Indoor Air Comfort®

IAC Gold

Étiquetage Sanitaire

A+





Circularité

Minimum post-consumer recycled content	48%*
Recyclability	Fully recyclable



*cette valeur ne tient pas compte du cadre en aluminium



Résistance à l'humidité

Essais réalisés pour une classe A, humidité relative de 70% et température de 25°C, selon la norme EN 13964:2014.



Rendement lumineux

Texona en blanc a une réflexion lumineuse élevée. Pour plus d'informations sur l'aspect visuel de nos surfaces : Voir Couleurs et surfaces Ecophon.



Entretien

Peut être épousseté ou dépoussiéré à l'aspirateur une fois par semaine.



Utilisation de désinfectants

Les revêtements Texona Ginger, Sea Salt, Thyme, Oyster et Garlic peuvent supporter une désinfection basée sur une solution contenant de l'éthanol 70%, pour une fréquence estimée à 2 fois par an. La désinfection pourra se faire à l'aide d'un chiffon microfibre humidifié de la solution désinfectante utilisée.



Mise en oeuvre

Installé suivant le guide imprimé livré avec le produit.



Propriétés mécaniques

Le produit a été testé suivant la norme EN1023.

SCHÉMA DE MONTAGE (M526) POUR ECOPHON AKUSTO SCREEN

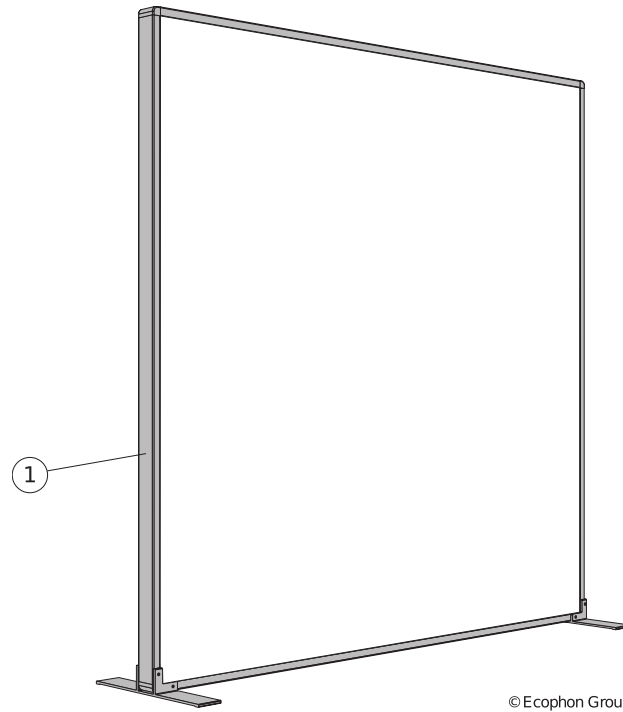

© Ecophon Group

QUANTITÉS SPÉCIFIQUES (HORS CHUTES)

		Taille, mm
		1500x1200
1	Ecophon Akusto Screen	-