

# Ecophon Solo™ Square

Solo Square är en frihängande enhet som erbjuder stora designmöjligheter. Tre olika upphängningssystem gör det möjligt att skapa flera olika lager och vinklar. Detta är en fördel när man vill upprätthålla rummets storlek eller när det inte går att installera ett vägg till vägg-tak.



Impol Papier, Bardo (Dobroskiel), Polen

## SYSTEMÖVERSIKT

<input type="checkbox"/>	Format c, mm	1200x1200
	Specialfästen	•
	Tjocklek (tj)	40
	Principskiss	M402, M507

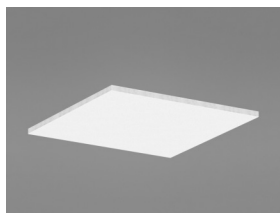

Solo Square

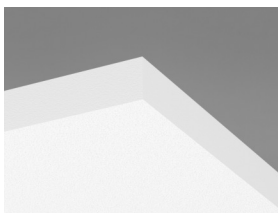

Solo absorbernt



Montage med Connect Justerbar Wireupphängning och Absorbentankare



Montage med Connect Solo Justerbart Direktfäste och Connect Solo Absorbentankare



## Akustik

Värdena i diagrammet avser en absorbernt. Om absorbernterna monteras i grupp med mindre inbördes avstånd än 0,5 meter, kommer absorptionsmängden per styck att bli lägre.

### Ljudabsorption:

Provningsresultat enligt EN ISO 354.

$A_{eq}$  Absorptionsmängd per st ( $m^2$  sabin)

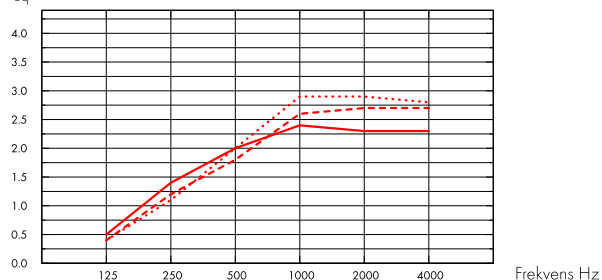

- Solo Square 1200x1200, 200 mm o.d.s.
  - - - Solo Square 1200x1200, 400 mm o.d.s.
  - ... Solo Square 1200x1200, 1000 mm o.d.s.
- o.d.s = t<sub>kh</sub> = total konstruktionshöjd

t <sub>j</sub> mm	t <sub>kh</sub> mm	$A_{eq}$ Absorptionsmängd per st ( $m^2$ sabin)					
		125 Hz	250 Hz	500 Hz	1000 Hz	2000 Hz	4000 Hz
40	200	0.5	1.4	2.0	2.4	2.3	2.3
40	400	0.4	1.2	1.8	2.6	2.7	2.7
40	1000	0.4	1.1	2.0	2.9	2.9	2.8



## Inomhusmiljö

### Miljömärkning

Eurofins Indoor Air Comfort®

IAC Gold

Fransk VOC

A+



## Cradle to Cradle Certified®



Denna produkt är Cradle to Cradle Certified® på bronsnivå (version 4.0).



## Materialhälsa



Denna produkt är certifierad enligt C2C Certified Material Health Certificate™ på Silver-nivå (standardversion 4.0). C2C Certified Material Health Certificate™ är en verifiering av hälsa och säkerhet för produktens sammansättning med hjälp av kraven på materialhälsa i Cradle-to-Cradle Certified Product Standard.



## Koldioxidavtryck

	kg CO <sub>2</sub> equiv/m <sup>2</sup>
Solo Square	9,37

Livscykelstegen A1 till C4 från EPD, i enlighet med ISO 14025 / EN 15804



## Cirkularitet

Minsta andel återvunnet material efter konsumentledet	57 %
Återvinningsbarhet	Helt återvinningsbar



## Brandsäkerhet

Land	Fire standard	Klass
Europa	EN 13501-1	A2-s1,d0

Ljudabsorbenternas kärna är testad och klassificerad som ej brännbar enligt EN ISO 1182.



## Fuktbeständighet

Klass C, relativ luftfuktighet 95 % och 30 °C, enligt EN 13964: 2014



## Ljuseffektivitet

White Frost, närmaste NCS-färgprov S 0500-N, 85 % ljusreflektion. Glans <1.



## Rengörbarhet

Systemet tål daglig dammtorkning och dammsugning samt våtavtorkning en gång per vecka.



## Tillgänglighet

Absorbenterna är demonterbara.



## Montering

Monteras enligt Principskisser, Installationsguider och Drawing Aid. För information om minsta totala konstruktionshöjd se Materialspecifikation.



## Systemvikt

	kg/m <sup>2</sup>
Solo Square	4,6
Solo Freedom	4,6

Viktuppgifterna är vägledande och kan variera.



## Mekaniska egenskaper

Absorbenten kan bära punktlaster och utbredda laster. Se Funktionskrav, Mekaniska egenskaper på [www.ecophon.se](http://www.ecophon.se).



## CE

Ecophons undertakssystem är CE-märkta enligt den europeiska harmoniserade standarden EN13964: 2014. CE-märkta byggprodukter omfattas av en prestandadeklaration (DOP) som gör det möjligt för kunder och användare att enkelt jämföra prestanda för produkter som är tillgängliga på den europeiska marknaden.

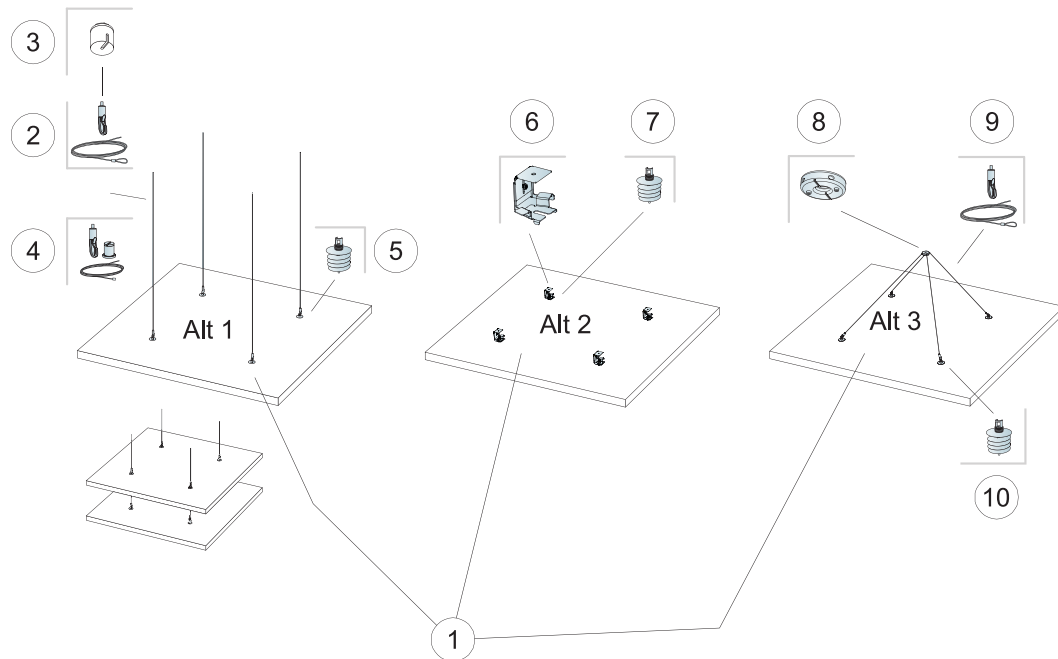

© Saint-Gobain Ecophon AB

### MATERIALSPECIFIKATION (EXKL. SPILL)

		Storlek, mm
		1200x1200
1	Solo Square	1,44m <sup>2</sup> /panel
2	Connect Justerbar Wireupphängning (Alt 1)	4/absorbent
3	Connect Solo Takkopp (Alt 1, valfritt)	4/absorbent
4	Connect Wireupphängning (Alt 1, valfritt)	4/absorbent
5	Connect Absorbentankare (Alt 1)	4/absorbent
6	Connect Solo Justerbart Direktfäste (Alt 2)	4/absorbent
7	Connect Absorbentankare (Alt 2)	4/absorbent
8	Connect Enpunktsfäste (Alt 3)	1/absorbent
9	Connect Justerbar Wireupphängning (Alt 3)	2/absorbent
10	Connect Absorbentankare (Alt 3)	4/absorbent
Δ Min. total konstruktionshöjd: Δ1 140 mm / Δ2 90 mm / Δ3 500 mm		-

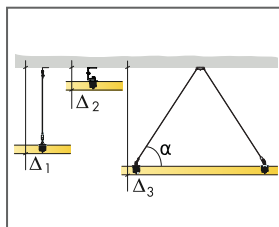

Se Materialspecifikation

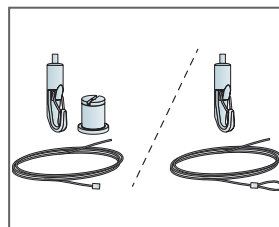

Två typer av lösningar med Wireupphängning

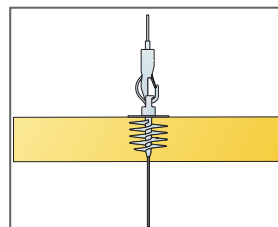

Absorbenterna kan hängas under varandra

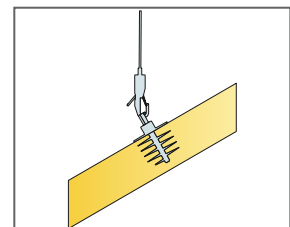

Absorbenterna kan monteras i vinklar

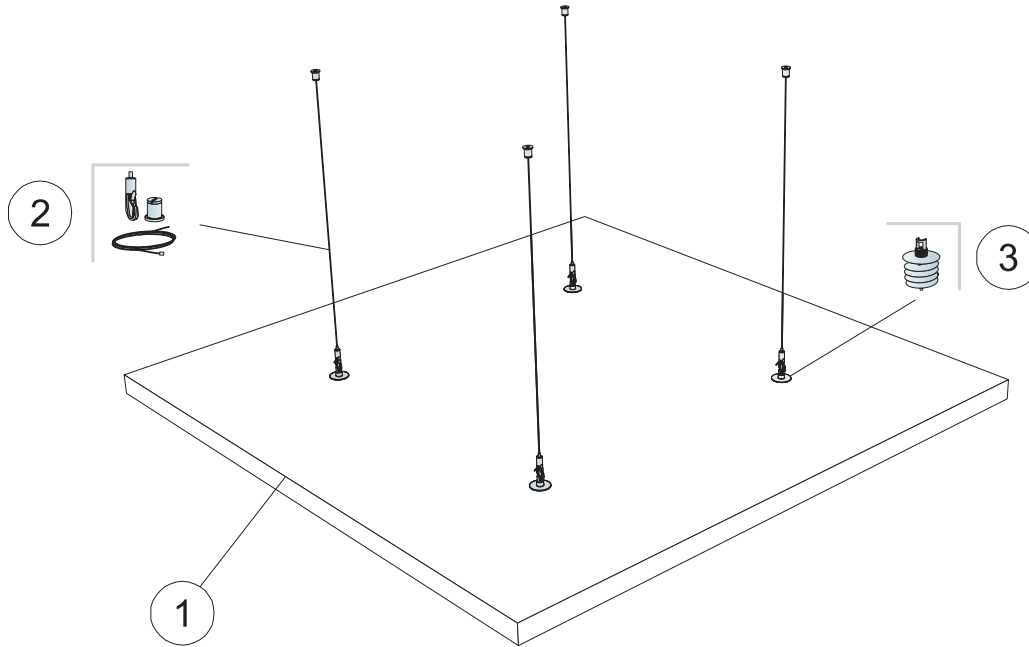

### MATERIALSPECIFIKATION (EXKL. SPILL)

	Storlek, mm
	<b>1200x1200</b>
1 Solo Square Kit	1,44m <sup>2</sup> /panel
2 Connect Justerbar Wireupphängning 1500mm (ingår)	-
3 Connect Absorbentankare (ingår)	-
Δ Min. total konstruktionshöjd: Δ 140 mm	-
För att montera Connect Solo Absorbentankare, använd Connect Solo Absorbentankarbit.	-

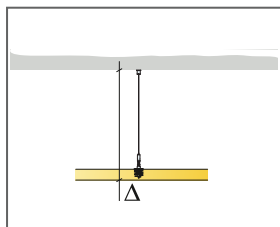

Se Materialspecifikation

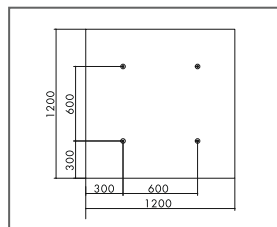

Placering av Connect Absorbentankare, format 1200x1200

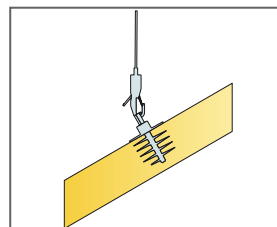

Absorbenterna kan monteras i vinklar

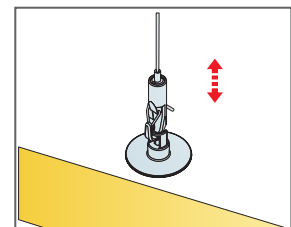

Enkelt justerbart montage med Connect Wireupphängning

# Ecophon Solo™ Rectangle

Solo Rectangle är en frihängande enhet som erbjuder stora designmöjligheter. Tre olika upphängningssystem gör det möjligt att skapa flera olika lager och vinklar. Detta är en fördel när man vill upprätthålla rummets storlek eller när det inte går att installera ett vägg till vägg-tak.



M30 Achilleen, Oisterwijk, Nederländerna

## SYSTEMÖVERSIKT

Format c, mm	1200x600	1800x1200	2400x600	2400x1200	3000x1200
Specialfästen	•	•	•	•	•
Tjocklek (tj)	40	40	40	40	40
Principskiss	M637	M404, M506	M405	M406, M407, M506	M408

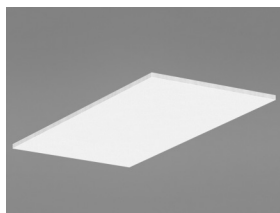

Solo Rectangle

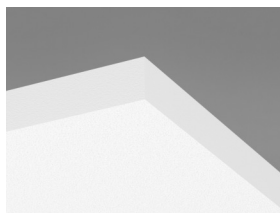

Solo absorbent



Montage med Connect Justerbar Wireupphängning och Absorbentankare



Montage med Connect Solo Justerbart Direktfäste och Connect Solo Absorbentankare



## Akustik

Värdena i diagrammet avser en absorbent. Om absorbenterna monteras i grupp med mindre inbördes avstånd än 0,5 meter, kommer absorptionsmängden per styck att bli lägre.

### Ljudabsorption:

Provningsresultat enligt EN ISO 354.

$A_{eq}$ , Absorptionsmängd per st ( $m^2$  sabin)

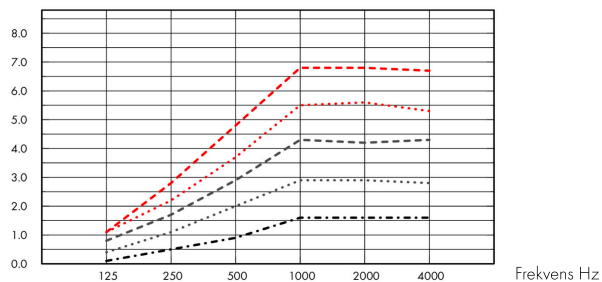

- ..... Solo Rectangle 2400x1200, 1000 mm o.d.s.
  - Solo Rectangle 1800x1200, 1000 mm o.d.s.
  - ..... Solo Rectangle 2400x600, 1000 mm o.d.s.
  - Solo Rectangle 3000x1200, 1000 mm o.d.s.
  - Solo Rectangle 1200x600, 1000 mm o.d.s.
- o.d.s = tkh = total konstruktionshöjd

	tj mm	tkh mm	$A_{eq}$ Absorptionsmängd per st ( $m^2$ sabin)					
			125 Hz	250 Hz	500 Hz	1000 Hz	2000 Hz	4000 Hz
2400x1200	40	200	1.3	2.8	3.5	4.1	4.1	3.9
2400x1200	40	400	1.2	2.4	3.3	4.7	4.9	4.7
2400x1200	40	1000	1.1	2.2	3.7	5.5	5.6	5.3
1800x1200	40	200	0.6	2.0	2.9	3.4	3.3	3.1
1800x1200	40	400	0.8	1.9	2.6	3.7	3.7	3.6
1800x1200	40	1000	0.8	1.7	2.9	4.3	4.2	4.3
2400x600	40	200	0.5	1.4	2.0	2.4	2.3	2.3
2400x600	40	400	0.4	1.2	1.8	2.6	2.7	2.7
2400x600	40	1000	0.4	1.1	2.0	2.9	2.9	2.8
3000x1200	40	200	1.1	3.3	4.4	5.1	5.1	5.0
3000x1200	40	400	1.2	3.0	4.2	5.8	5.8	5.7
3000x1200	40	1000	1.1	2.8	4.8	6.8	6.8	6.7
1200x600	40	200	0.1	0.7	1.0	1.3	1.3	1.4
1200x600	40	400	0.2	0.5	0.9	1.4	1.5	1.6
1200x600	40	1000	0.1	0.5	0.9	1.6	1.6	1.6



## Inomhusmiljö

Miljömärkning

Eurofins Indoor Air Comfort®

IAC Gold

Fransk VOC

A+





## Cradle to Cradle Certified®



Denna produkt är Cradle to Cradle Certified® på bronsnivå (version 4.0).



## Materialhälsa



Denna produkt är certifierad enligt C2C Certified Material Health Certificate™ på Silver-nivå (standardversion 4.0). C2C Certified Material Health Certificate™ är en verifiering av hälsa och säkerhet för produktens sammansättning med hjälp av kraven på materialhälsa i Cradle-to-Cradle Certified Product Standard.



## Koldioxidavtryck

	kg CO <sub>2</sub> equiv/m <sup>2</sup>	Livscykelstegen A1 till C4 från EPD, i enlighet med ISO 14025 / EN 15804
Solo Rectangle	9,12	



## Cirkularitet

Minsta andel återvunnet material efter konsumentledet	57 %
Återvinningsbarhet	Helt återvinningsbar



## Brandsäkerhet

Land	Fire standard	Klass
Europa	EN 13501-1	A2-s1,d0

Ljudabsorbenternas kärna är testad och klassificerad som ej brännbar enligt EN ISO 1182.



## Fuktbeständighet

Klass C, relativ luftfuktighet 95 % och 30 °C, enligt EN 13964: 2014



## Ljuseffektivitet

White Frost, närmaste NCS-färgprov S 0500-N, 85 % ljusreflektion. Glans <1.



## Rengörbarhet

Systemet tål daglig dammtorkning och dammsugning samt våttvorkning en gång per vecka.



## Tillgänglighet

Absorbenterna är demonterbara.



## Montering

Monteras enligt Principskisser, Installationsguider och Drawing Aid. För information om minsta totala konstruktionshöjd se Materialspecifikation.





### Systemvikt

---

	kg/m <sup>2</sup>	Viktuppgifterna är vägledande och kan variera.
Solo Rectangle	4,7	



### Mekaniska egenskaper

---

Absorbenten kan bära punktlaster och utbredda laster. Se Funktionskrav, Mekaniska egenskaper på [www.ecophon.se](http://www.ecophon.se).



### CE

---

Ecophons undertakssystem är CE-märkta enligt den europeiska harmoniserade standarden EN13964: 2014. CE-märkta byggprodukter omfattas av en prestandadeklaration (DOP) som gör det möjligt för kunder och användare att enkelt jämföra prestanda för produkter som är tillgängliga på den europeiska marknaden.

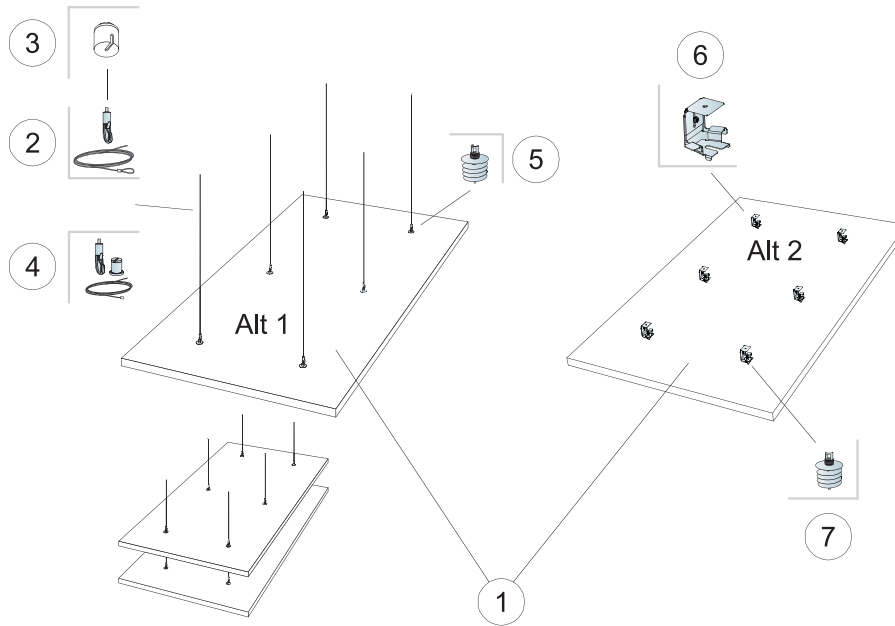

© Saint-Gobain Ecophon AB

MATERIALSPECIFIKATION (EXKL. SPILL)

		Storlek, mm
		1800x1200
1	Solo Rectangle	2,16m <sup>2</sup> /panel
2	Connect Justerbar Wireupphängning (Alt 1)	6/absorbent
3	Connect Solo Takkopp (Alt 1, valfritt)	6/absorbent
4	Connect Wireupphängning (Alt 1, valfritt)	6/absorbent
5	Connect Absorbentankare (Alt 1)	6/absorbent
6	Connect Solo Justerbart Direktfäste (Alt 2)	6/absorbent
7	Connect Absorbentankare (Alt 2)	6/absorbent
Δ Min. total konstruktionshöjd: Δ1 140 mm / Δ2 90 mm		-

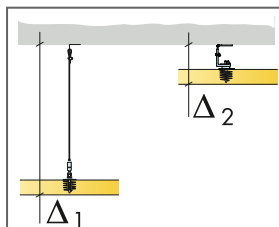

Se Materialspecifikation

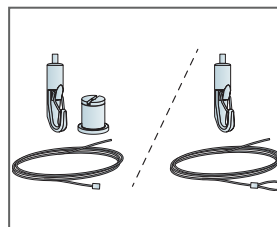

Två typer av lösningar med Wireupphängning

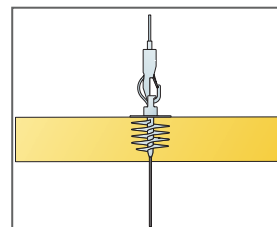

Absorbenterna kan hängas under varandra

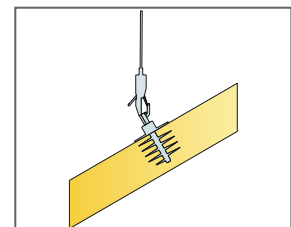

Absorbenterna kan monteras i vinklar

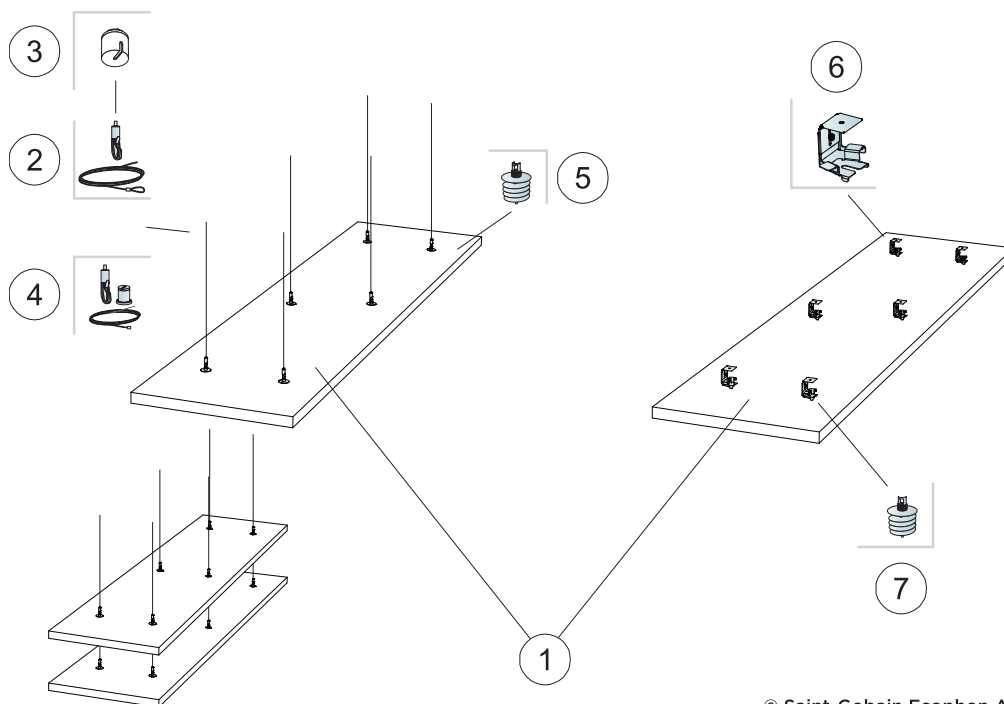

© Saint-Gobain Ecophon AB

MATERIALSPECIFIKATION (EXKL. SPILL)

		Storlek, mm
		2400x600
1	Solo Rectangle	1,44m <sup>2</sup> /panel
2	Connect Justerbar Wireupphängning (Alt 1)	6/absorbent
3	Connect Solo Takkopp (Alt 1, valfritt)	6/absorbent
4	Connect Wireupphängning (Alt 1, valfritt)	6/absorbent
5	Connect Absorbentankare (Alt 1)	6/absorbent
6	Connect Solo Justerbart Direkrfäste (Alt 2)	6/absorbent
7	Connect Absorbentankare (Alt 2)	6/absorbent
Δ Min. total konstruktionshöjd: Δ1 140 mm / Δ2 90 mm		-

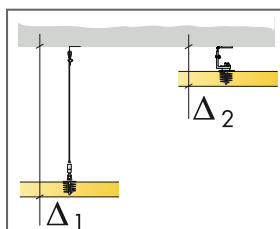

Se Materialspecifikation

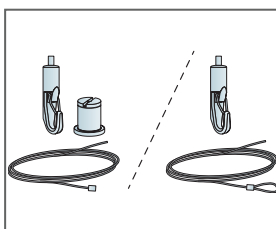

Två typer av lösningar med Wireupphängning

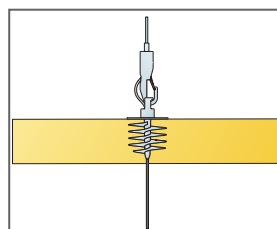

Absorbenterna kan hängas under varandra

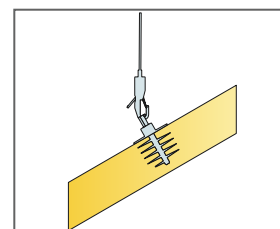

Absorbenterna kan monteras i vinklar

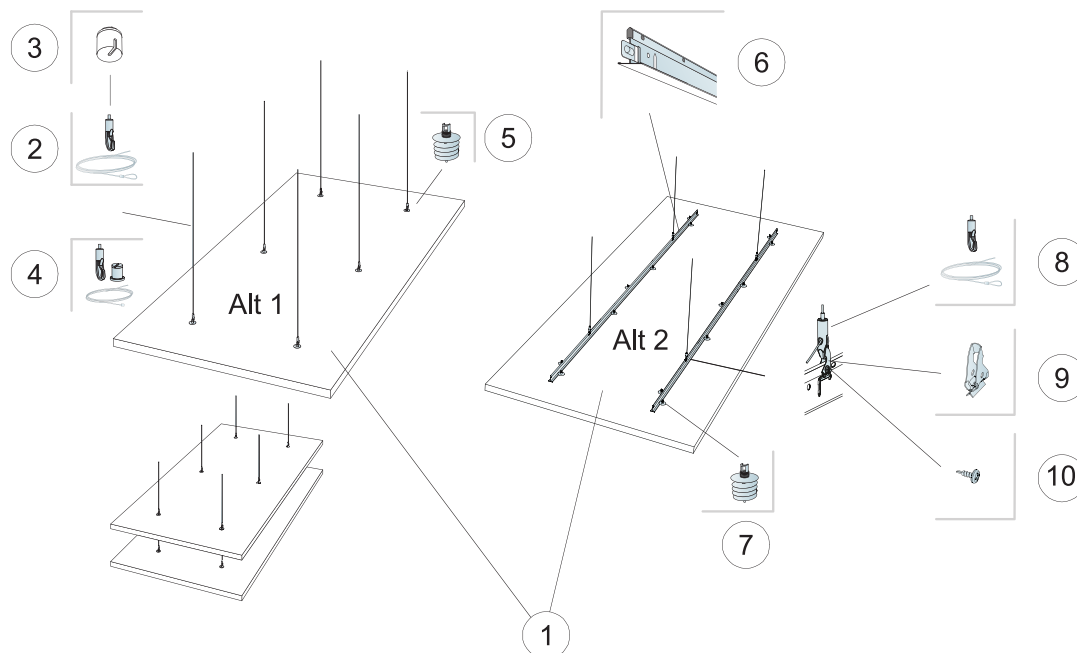

© Saint-Gobain Ecophon AB

### MATERIALSPECIFIKATION (EXKL. SPILL)

		<b>Storlek, mm</b>
		<b>2400x1200</b>
1	Solo Rectangle	2,88m <sup>2</sup> /panel
2	Connect Justerbar Wireupphängning (Alt 1)	6/absorbent
3	Connect Solo Takkopp (Alt 1, valfritt)	6/absorbent
4	Connect Wireupphängning (Alt 1, valfritt)	6/absorbent
5	Connect Absorbentankare (Alt 1)	6/absorbent
6	Connect T24 Huvudprofil (Alt 2)	2/absorbent
7	Connect Absorbentankare (Alt 2)	14/absorbent
8	Connect Justerbar Wireupphängning (Alt 2)	4/absorbent
9	Connect Pendelfäste (Alt 2)	4/absorbent
10	Connect Montageskruv BR (Alt 2)	4/absorbent
Δ Min. total konstruktionshöjd: Δ1 140 mm / Δ2 200 mm		-

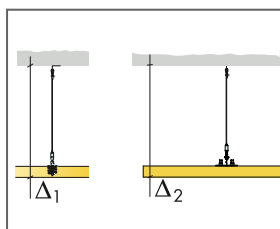

Se Materialspecifikation

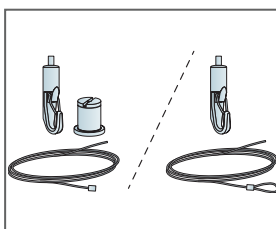

Två typer av lösningar med Wireupphängning

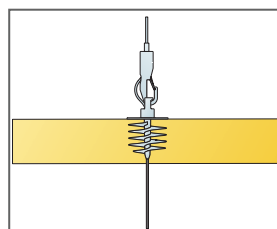

Absorbenterna kan hängas under varandra

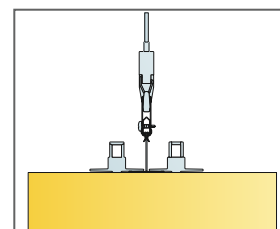

Montage med T24 Huvudprofil

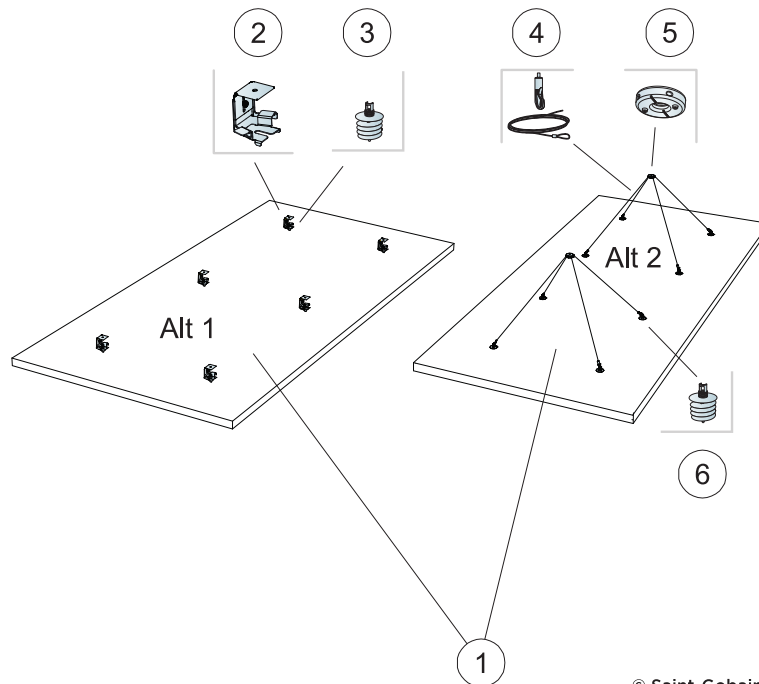

© Saint-Gobain Ecophon AB

MATERIALSPECIFIKATION (EXKL. SPILL)

		Storlek, mm
		2400x1200
1	Solo Rectangle	2,88m <sup>2</sup> /panel
2	Connect Solo Justerbar Direktfäste (Alt 1)	6/absorbent
3	Connect Solo Absorbentankare (Alt 1)	6/absorbent
4	Connect Justerbar Wireupphängning (Alt 2)	4/absorbent
5	Connect Wire Enpunktsfäste (Alt 2)	2/absorbent
6	Connect Absorbentankare (Alt 2)	8/absorbent
Δ Min. total konstruktionshöjd: Δ1 90 mm / Δ2 500 mm		-

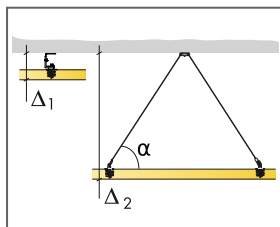

Se Materialspecifikation

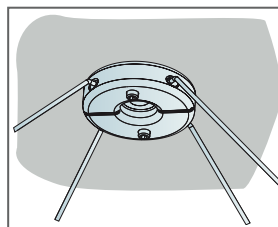

Detalj på Wire Enpunktsfäste

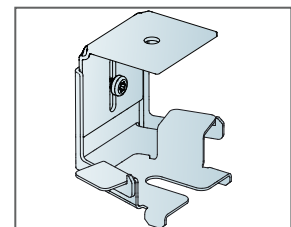

Justerbar direktfäste. Total konstruktionshöjd 90-130mm

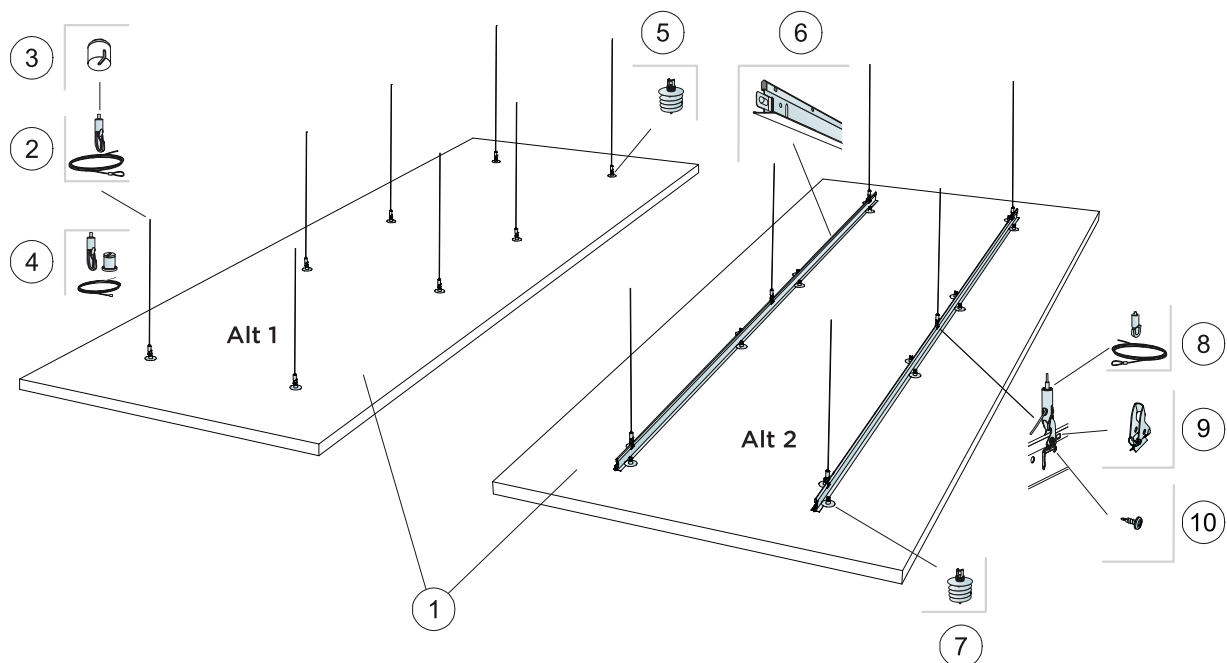

© Saint-Gobain Ecophon AB

### MATERIALSPECIFIKATION (EXKL. SPILL)

		Storlek, mm
		3000x1200
1	Solo Rectangle	3,6m <sup>2</sup> /panel
2	Connect Justerbar Wireupphängning (Alt 1)	8/absorbent
3	Connect Solo Takkopp (Alt 1, Rekommenderad)	8/absorbent
4	Connect Justerbar Wireupphängning kit (Alt 1, Rekommenderad)	8/absorbent
5	Connect Absorbentankare (Alt 1)	8/absorbent
6	Connect T24 Huvudprofil (Alt 2)	2/absorbent
7	Connect Absorbentankare (Alt 2)	16/absorbent
8	Connect Justerbar Wireupphängning (Alt 2)	6/absorbent
9	Connect Pendelfäste (Alt 2)	6/absorbent
10	Connect Montageskruv BR (Alt 2)	6/absorbent
Δ Min. total konstruktionshöjd: Δ1 140 mm / Δ2 200 mm		-

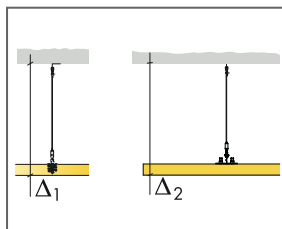

Se Materialspecifikation

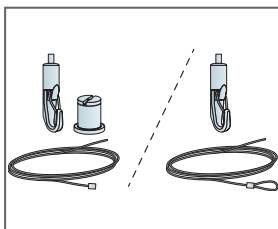

Två typer av lösningar med Wireupphängning

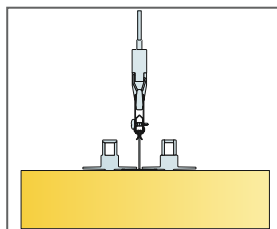

Montage med T24 Huvudprofil

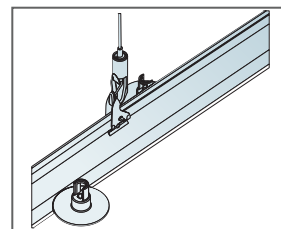

Installation med pendelfäste

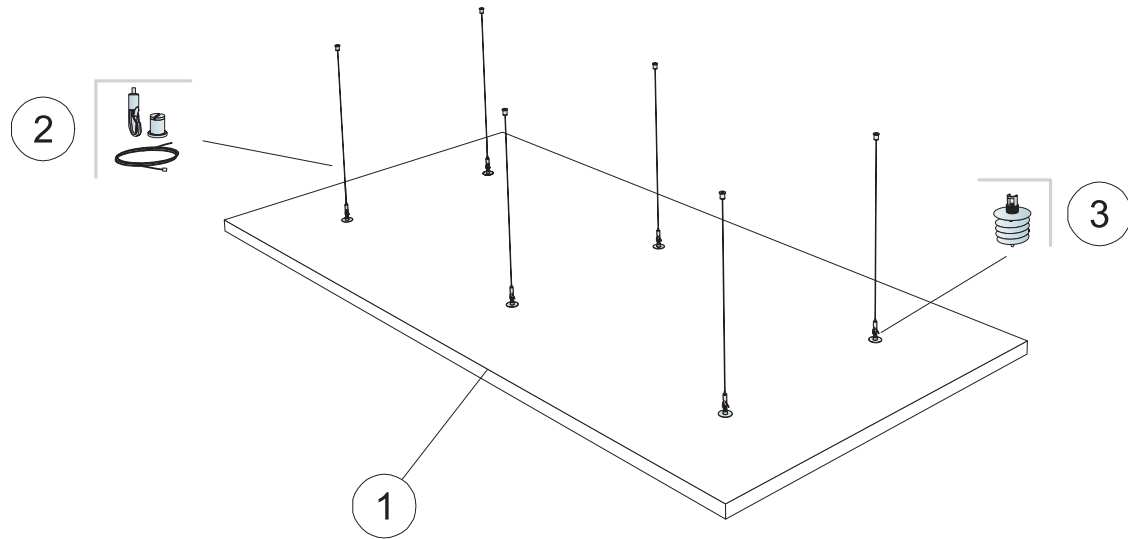

### MATERIALSPECIFIKATION (EXKL. SPILL)

	Storlek, mm	
	1800x1200	2400x1200
1 Solo Rectangle Kit	2,16m <sup>2</sup> /panel	2,88m <sup>2</sup> /panel
2 Connect Justerbar Wireupphängning 1500mm (ingår)	-	-
3 Connect Absorbentankare (ingår)	-	-
Δ Min. total konstruktionshöjd: Δ 140 mm	-	-
För att montera Connect Solo Absorbentankare, använd Connect Solo Absorbentankarbit.	-	-

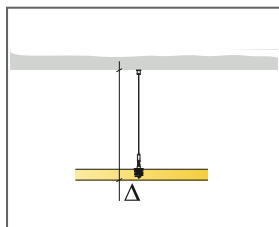

Se Materialspecifikation

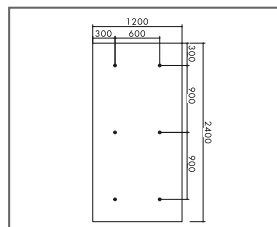

Placering av Connect Absorbentankare, format 2400x1200

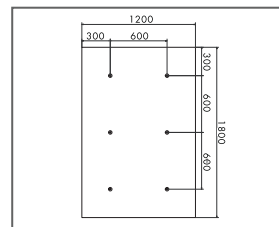

Placering av Connect Absorbentankare, format 1800x1200

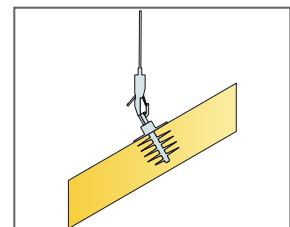

Absorbenterna kan monteras i vinklar

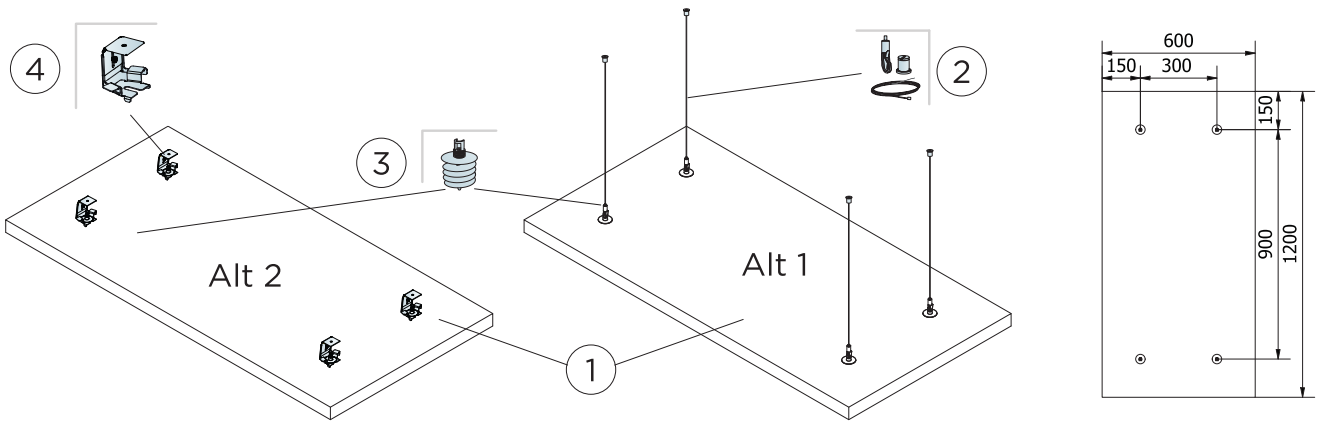

### MATERIALSPECIFIKATION (EXKL. SPILL)

	<b>Storlek, mm</b>
	<b>1200x600</b>
1 Solo Rectangle	0,72m <sup>2</sup> /panel
2 Connect Wireupphängning (Alt 1)	4/absorbent
3 Connect Absorbentankare	4/absorbent
4 Connect Solo Justerbart Direktfäste (Alt 2)	4/absorbent
Δ Min. total konstruktionshöjd: Δ 140 mm	-
För att montera Connect Solo Absorbentankare, använd Connect Solo Absorbentankarbit.	-

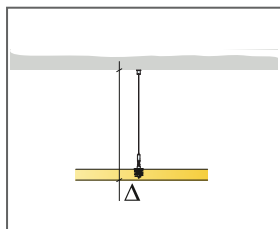

Se Materialspecifikation

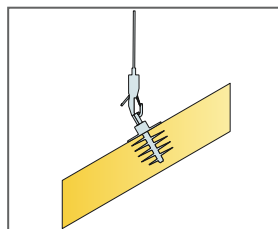

Absorbenterna kan monteras i vinklar

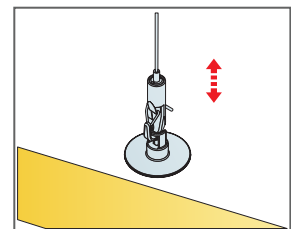

Enkelt justerbart montage med Connect Wireupphängning



# Ecophon Solo™ Circle

Solo Circle är en frihängande enhet som erbjuder stora designmöjligheter. Tre olika upphängningssystem gör det möjligt att skapa flera olika lager och vinklar. Detta är en fördel när man vill upprätthålla rummets storlek eller när det inte går att installera ett vägg till vägg-tak.



## SYSTEMÖVERSIKT

 Format c, mm	Ø800	Ø1200
Specialfästen	•	•
Tjocklek (tj)	40	40
Principskiss	M411	M410

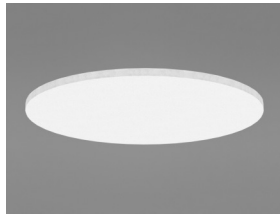

Solo Circle

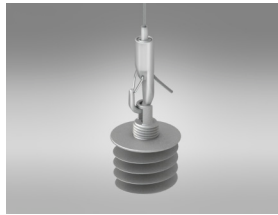

Montage med Connect Justerbar Wireupphängning och Absorbentankare



Montage med Connect Solo Justerbart Direktfäste och Connect Solo Absorbentankare

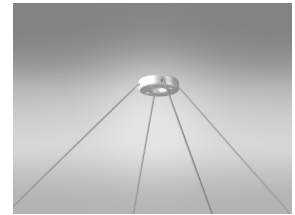

Upphängning med Wire Enpunktsfäste

## Akustik



Värdena i diagrammet avser en absorber. Om absorberna monteras i grupp med mindre inbördes avstånd än 0,5 meter, kommer absorptionsmängden per styck att bli lägre.

### Ljudabsorption:

Provningsresultat enligt EN ISO 354.

$A_{avr}$ , Absorptionsmängd per st ( $m^2$  sabin)

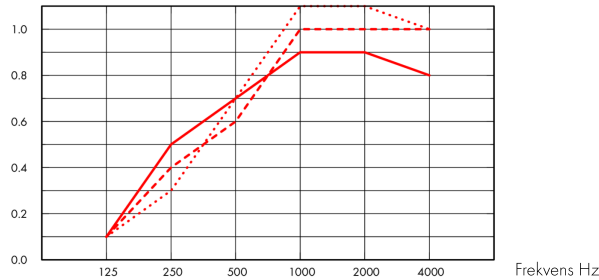

- Solo Circle Ø800, 200 mm o.d.s.
  - - - Solo Circle Ø800, 400 mm o.d.s.
  - ... Solo Circle Ø800, 1000 mm o.d.s.
- o.d.s = t<sub>kh</sub> = total konstruktionshöjd

$A_{eq}$ , Absorptionsmängd per st ( $m^2$  sabin)

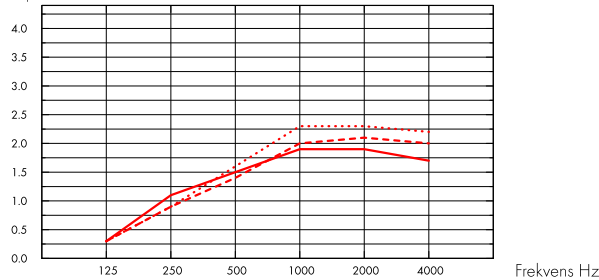

- Solo Circle Ø1200, 200 mm o.d.s.
  - - - Solo Circle Ø1200, 400 mm o.d.s.
  - ... Solo Circle Ø1200, 1000 mm o.d.s.
- o.d.s = t<sub>kh</sub> = total konstruktionshöjd

	t <sub>j</sub> mm	t <sub>kh</sub> mm	$A_{eq}$ , Absorptionsmängd per st ( $m^2$ sabin)					
			125 Hz	250 Hz	500 Hz	1000 Hz	2000 Hz	4000 Hz
Ø800	40	200	0.1	0.5	0.7	0.9	0.9	0.8
Ø800	40	400	0.1	0.4	0.6	1.0	1.0	1.0
Ø800	40	1000	0.1	0.3	0.7	1.1	1.1	1.0

	t <sub>j</sub> mm	t <sub>kh</sub> mm	$A_{eq}$ , Absorptionsmängd per st ( $m^2$ sabin)					
			125 Hz	250 Hz	500 Hz	1000 Hz	2000 Hz	4000 Hz
Ø1200	40	200	0.3	1.1	1.5	1.9	1.9	1.7
Ø1200	40	400	0.3	0.9	1.4	2.0	2.1	2.0
Ø1200	40	1000	0.3	0.9	1.6	2.3	2.3	2.2



## Inomhusmiljö

### Miljömärkning

Eurofins Indoor Air Comfort®	IAC Gold
Fransk VOC	A+



## Cradle to Cradle Certified®



Denna produkt är Cradle to Cradle Certified® på bronsnivå (version 4.0).



## Materialhälsa



Denna produkt är certifierad enligt C2C Certified Material Health Certificate™ på Silver-nivå (standardversion 4.0). C2C Certified Material Health Certificate™ är en verifiering av hälsa och säkerhet för produktens sammansättning med hjälp av kraven på materialhälsa i Cradle-to-Cradle Certified Product Standard.



## Koldioxidavtryck

	kg CO <sub>2</sub> equiv/m <sup>2</sup>	Livscykelstegen A1 till C4 från EPD, i enlighet med ISO 14025 / EN 15804
Solo Circle	10,35	



## Cirkularitet

Minsta andel återvunnet material efter konsumentledet	57 %
Återvinningsbarhet	Helt återvinningsbar



## Brandsäkerhet

Land	Fire standard	Klass	Ljudabsorbenternas kärna är testad och klassificerad som ej brännbar enligt EN ISO 1182.
Europa	EN 13501-1	A2-s1,d0	



## Fuktbeständighet

Klass C, relativ luftfuktighet 95 % och 30 °C, enligt EN 13964: 2014



## Ljuseffektivitet

White Frost, närmaste NCS-färgprov S 0500-N, 85 % ljusreflektion. Glans <1.



## Rengörbarhet

Systemet tål daglig dammtorkning och dammsugning samt våtavtorkning en gång per vecka.



## Tillgänglighet

Absorbenterna är demonterbara.



## Montering

---

Monteras enligt Principskisser, Installationsguider och Drawing Aid. För information om minsta totala konstruktionshöjd se Materialspecifikation.



## Systemvikt

---

	kg/m <sup>2</sup>	Viktuppgifterna är vägledande och kan variera.
Solo Circle	4,6	



## Mekaniska egenskaper

---

Absorbenten kan bära punktlaster och utbredda laster. Se Funktionskrav, Mekaniska egenskaper på [www.ecophon.se](http://www.ecophon.se).



## CE

---

Ecophons undertakssystem är CE-märkta enligt den europeiska harmoniserade standarden EN13964: 2014. CE-märkta byggprodukter omfattas av en prestandadeklaration (DOP) som gör det möjligt för kunder och användare att enkelt jämföra prestanda för produkter som är tillgängliga på den europeiska marknaden.

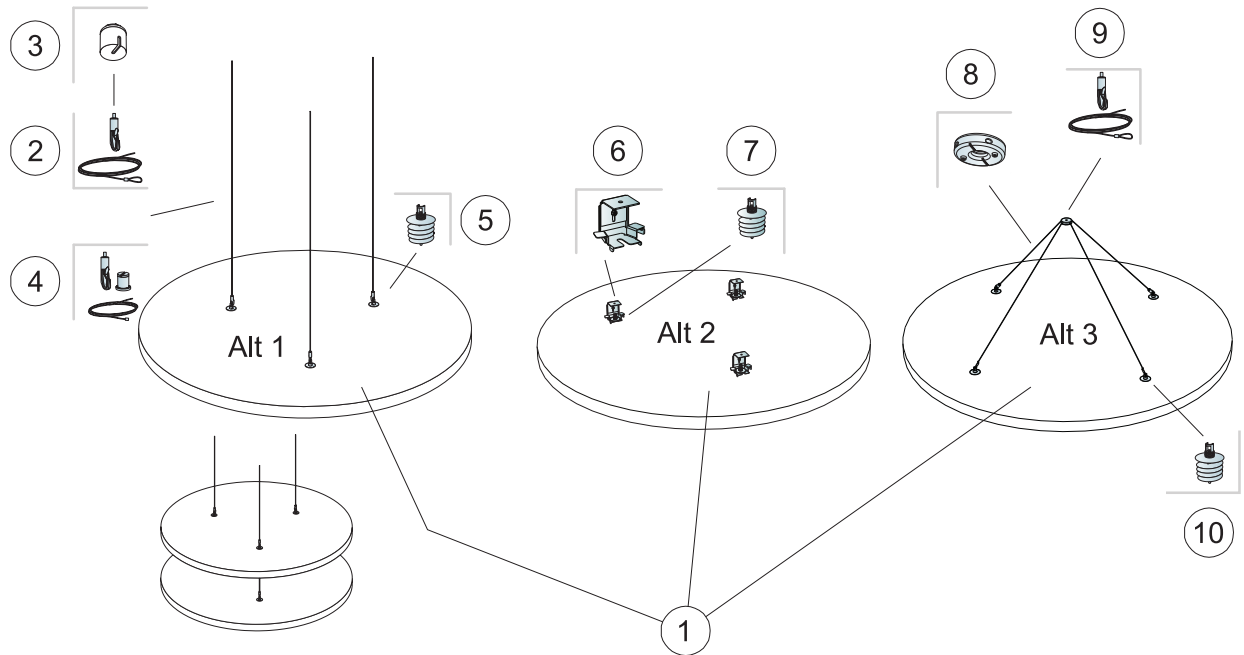

© Saint-Gobain Ecophon AB

### MATERIALSPECIFIKATION (EXKL. SPILL)

		Storlek, mm
		Ø1200
1	Solo Circle	1,13m <sup>2</sup> /panel
2	Connect Justerbar Wireupphängning (Alt 1)	3/absorbent
3	Connect Solo Takkopp (Alt 1, valfritt)	3/absorbent
4	Connect Wireupphängning (Alt 1, valfritt)	3/absorbent
5	Connect Absorbentankare (Alt 1)	3/absorbent
6	Connect Solo Justerbart Direktfäste (Alt 2)	3/absorbent
7	Connect Absorbentankare (Alt 2)	3/absorbent
8	Connect Enpunktsfäste (Alt 3)	1/absorbent
9	Connect Justerbar Wireupphängning (Alt 3)	2/absorbent
10	Connect Absorbentankare (Alt 3)	4/absorbent
Δ Min. total konstruktionshöjd: Δ1 140 mm / Δ2 90 mm / Δ3 500 mm		-

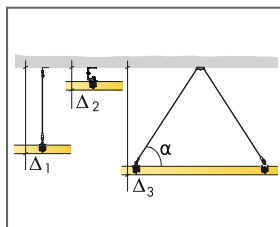

Se Materialspecifikation

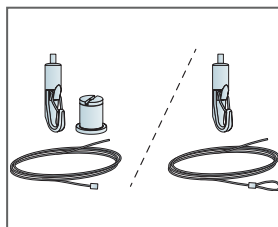

Två typer av lösningar med Wireupphängning

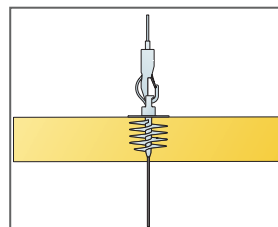

Absorbenterna kan hängas under varandra

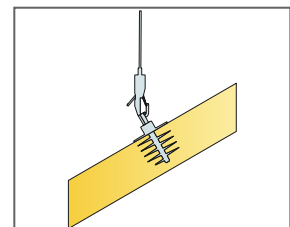

Absorbenterna kan monteras i vinklar

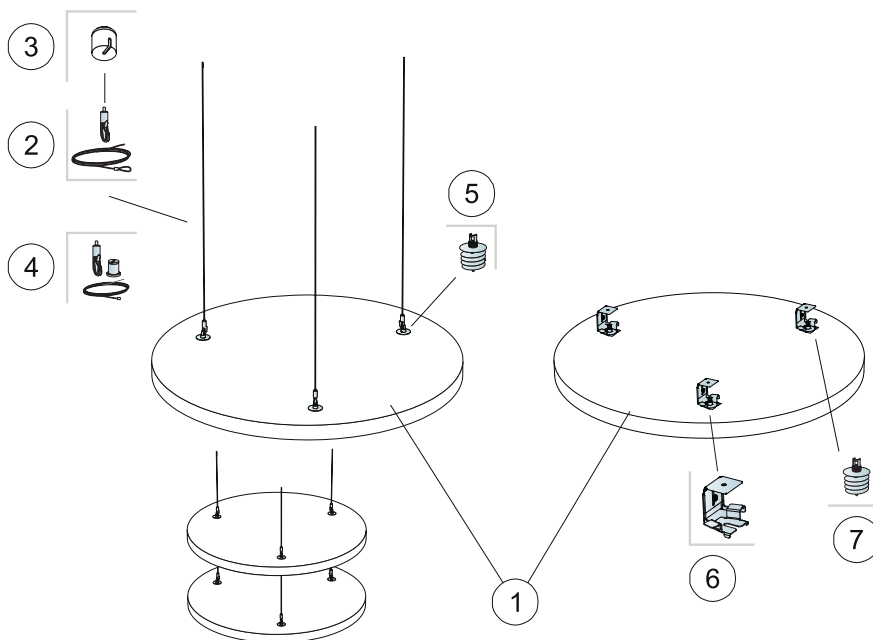

© Saint-Gobain Ecophon AB

### MATERIALSPECIFIKATION (EXKL. SPILL)

		Storlek, mm
		Ø800
1	Solo Circle	0,5m <sup>2</sup> /panel
2	Connect Justerbar Wireupphängning (Alt 1)	3/absorbent
3	Connect Solo Takkopp (Alt 1, valfritt)	3/absorbent
4	Connect Wireupphängning (Alt 1, valfritt)	3/absorbent
5	Connect Absorbentankare (Alt 1)	3/absorbent
6	Connect Solo Justerbart Direktfäste (Alt 2)	3/absorbent
7	Connect Absorbentankare (Alt 2)	3/absorbent
Δ Min. total konstruktionshöjd: Δ1 140 mm / Δ2 90 mm		-

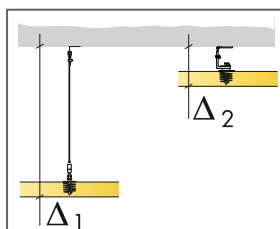

Se Materialspecifikation

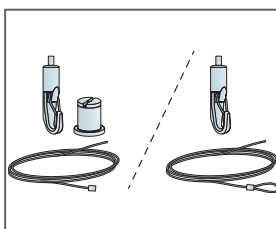

Två typer av lösningar med Wireupphängning

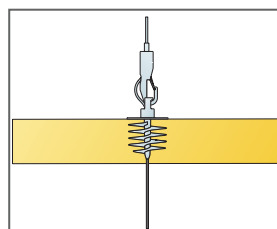

Absorbenterna kan hängas under varandra

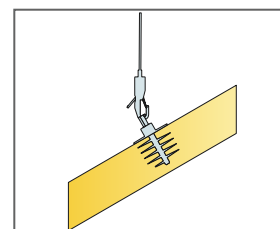

Absorbenterna kan monteras i vinklar

# Ecophon Solo™ Circle XL

Solo Circle XL är en stor frihängande enhet med två halvcirklar, som erbjuder stora designmöjligheter. För applikationer där det inte går att installera ett vägg-tak till vägg-tak.



YOO Communications AG, St. Gallen, Schweiz

## SYSTEMÖVERSIKT



Format c, mm	XL Ø1600
Specialfästen	•
Tjocklek (tj)	40
Principskiss	M290

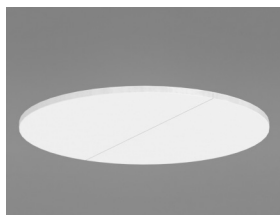

Solo Circle XL

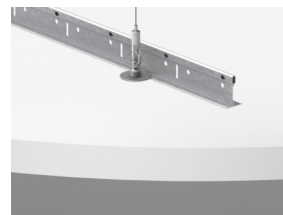
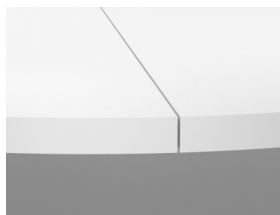
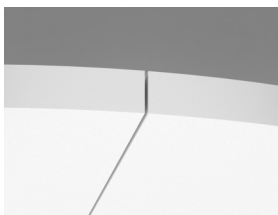

Solo Circle XL montage med Connect Absorbentankare

## Akustik



Värdena i diagrammet avser en absorber. Om absorberna monteras i grupp med mindre inbördes avstånd än 0,5 meter, kommer absorptionsmängden per styck att bli lägre.

### Ljudabsorption:

Provningsresultat enligt EN ISO 354.

$A_{eq}$  Absorptionsmängd per st ( $m^2$  sabin)

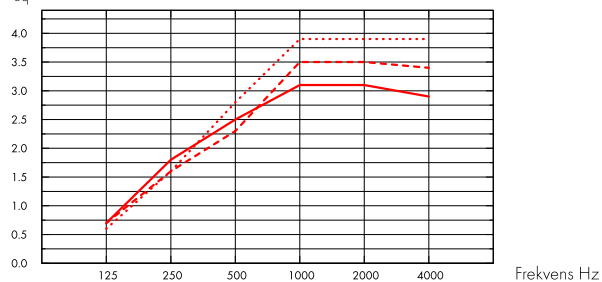

- Solo Circle XL, 200 mm o.d.s.
  - - - Solo Circle XL, 400 mm o.d.s.
  - · · Solo Circle XL, 1000 mm o.d.s.
- o.d.s = tkh = total konstruktionshöjd

tj mm	tkh mm	$A_{eq}$ Absorptionsmängd per st ( $m^2$ sabin)					
		125 Hz	250 Hz	500 Hz	1000 Hz	2000 Hz	4000 Hz
40	200	0.7	1.8	2.5	3.1	3.1	2.9
40	400	0.7	1.6	2.3	3.5	3.5	3.4
40	1000	0.6	1.6	2.8	3.9	3.9	3.9

## Inomhusmiljö



### Miljömärkning

Eurofins Indoor Air Comfort®

IAC Gold

Fransk VOC

A+



## Cradle to Cradle Certified®



Denna produkt är Cradle to Cradle Certified® på bronsnivå (version 4.0).



## Materialhälsa



Denna produkt är certifierad enligt C2C Certified Material Health Certificate™ på Silver-nivå (standardversion 4.0). C2C Certified Material Health Certificate™ är en verifiering av hälsa och säkerhet för produktens sammansättning med hjälp av kraven på materialhälsa i Cradle-to-Cradle Certified Product Standard.



## Koldioxidavtryck

Solo Circle

kg CO<sub>2</sub> equiv/m<sup>2</sup>

10,35

Livscykelstegen A1 till C4 från EPD, i enlighet med ISO 14025 / EN 15804





## Cirkularitet

Minsta andel återvunnet material efter konsumentledet	57 %
Återvinningsbarhet	Helt återvinningsbar



## Brandsäkerhet

Land	Fire standard	Klass
Europa	EN 13501-1	A2-s1,d0

Ljudabsorbenternas kärna är testad och klassificerad som ej brännbar enligt EN ISO 1182.



## Fuktbeständighet

Klass C, relativ luftfuktighet 95 % och 30 °C, enligt EN 13964: 2014



## Ljuseffektivitet

White Frost, närmaste NCS-färgprov S 0500-N, 85 % ljusreflektion. Glans <1.



## Rengörbarhet

Systemet tål daglig dammtorkning och dammsugning samt våtavtorkning en gång per vecka.



## Tillgänglighet

Absorbenterna är demonterbara.



## Montering

Monteras enligt Principskisser, Installationsguider och Drawing Aid. För information om minsta totala konstruktionshöjd se Materialspecifikation.



## Systemvikt

	kg/m <sup>2</sup>
Solo Circle XL	4,8

Viktuppgifterna är vägledande och kan variera.



## Mekaniska egenskaper

Ingen ytterligare belastning är tillåten.



## CE

Ecophons undertakssystem är CE-märkta enligt den europeiska harmoniserade standarden EN13964: 2014. CE-märkta byggprodukter omfattas av en prestandadeklaration (DOP) som gör det möjligt för kunder och användare att enkelt jämföra prestanda för produkter som är tillgängliga på den europeiska marknaden.

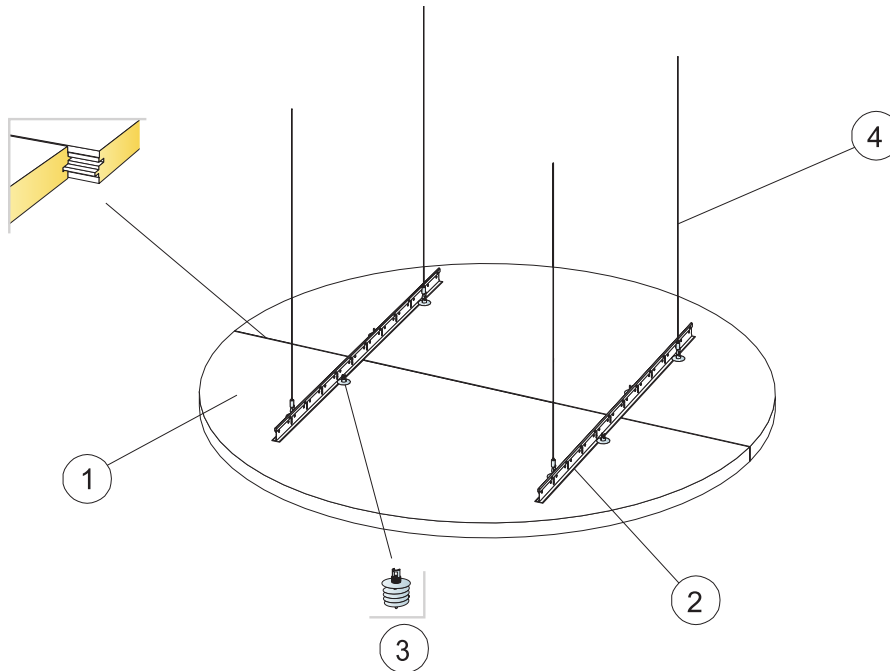

© Saint-Gobain Ecophon AB

### MATERIALSPECIFIKATION (EXKL. SPILL)

	Storlek, mm
	<b>Ø1600</b>
1 Solo Circle XL	2,01 m <sup>2</sup> /panel
2 Connect T24 Huvudprofil	0,60/absorbent
3 Connect Absorbentankare	8/absorbent
4 Connect Justerbar Wireupphängning	4/absorbent
Δ Min. total konstruktionshöjd: Δ 200 mm	-
För att montera Connect Solo Absorbentankare, använd Connect Solo Absorbentankarbit.	-

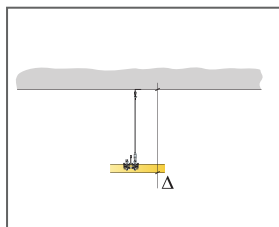

Se Materialspecifikation

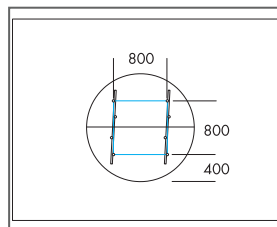

Montage med Connect Justerbar Wireupphängning och Connect T24 Huvudprofil

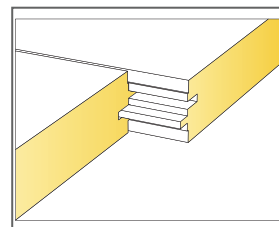

Mötet mellan absorbentdelarna

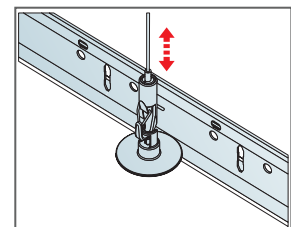

Upphängningen justeras enkelt med Connect Justerbar Wireupphängning

# Ecophon Solo™ Cloud

Solo Cloud är en frihängande enhet som erbjuder designmöjligheter på hög nivå. Tre olika upphängningssystem ger möjlighet att skapa flera lager och vinklar. Detta är en fördel när rumsvolymen önskas bibehållas eller när det inte är möjligt att installera en vägg till vägg lösning.



Chelamco Arena, Belgien

## SYSTEMÖVERSIKT



Format c, mm	1200x553	2400x1106
Specialfästen	•	•
Tjocklek (tj)	40	40
Principskiss	M430	M430

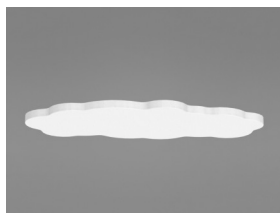

Solo Freedom



Montage med Connect Justerbar Wireupphängning och Absorbentankare

## Akustik



För akustiska data på absorbenten - se Solo Square och Rectangle.



## Cradle to Cradle Certified®



Denna produkt är Cradle to Cradle Certified® på bronsnivå (version 4.0).



## Materialhälsa



Denna produkt är certifierad enligt C2C Certified Material Health Certificate™ på Silver-nivå (standardversion 4.0). C2C Certified Material Health Certificate™ är en verifiering av hälsa och säkerhet för produktens sammansättning med hjälp av kraven på materialhälsa i Cradle-to-Cradle Certified Product Standard.



## Koldioxidavtryck

	kg CO <sub>2</sub> equiv/m <sup>2</sup>
Solo Freedom	8,41 (Solo Family EPD i enlighet med ISO 14025 / EN 15804)

Livscykelstegen A1 till C4 från EPD, i enlighet med ISO 14025 / EN 15804



## Cirkularitet

Minsta andel återvunnet material efter konsumentledet	57 %
Återvinningsbarhet	Helt återvinningsbar



## Brandsäkerhet

Land	Fire standard	Klass
Europa	EN 13501-1	A2-s1,d0

Ljudabsorbenternas kärna är testad och klassificerad som ej brännbar enligt EN ISO 1182.



## Fuktbeständighet

Klass C, relativ luftfuktighet 95 % och 30 °C, enligt EN 13964: 2014



## Ljuseffektivitet

White Frost, närmaste NCS-färgprov S 0500-N, 85 % ljusreflektion. Glans <1.



## Rengörbarhet

Systemet tål daglig dammtorkning och dammsugning samt våttvorkning en gång per vecka.



### **Tillgänglighet**

---

Absorbenterna är demonterbara.



### **Montering**

---

Monteras enligt Principskisser, Installationsguider och Drawing Aid. För information om minsta totala konstruktionshöjd se Materialspecifikation.



### **Mekaniska egenskaper**

---

Absorbenten kan bära punktlaster och utbredda laster. Se Funktionskrav, Mekaniska egenskaper på [www.ecophon.se](http://www.ecophon.se).



### **CE**

---

Ecophons undertakssystem är CE-märkta enligt den europeiska harmoniserade standarden EN13964: 2014. CE-märkta byggprodukter omfattas av en prestandadeklaration (DOP) som gör det möjligt för kunder och användare att enkelt jämföra prestanda för produkter som är tillgängliga på den europeiska marknaden.

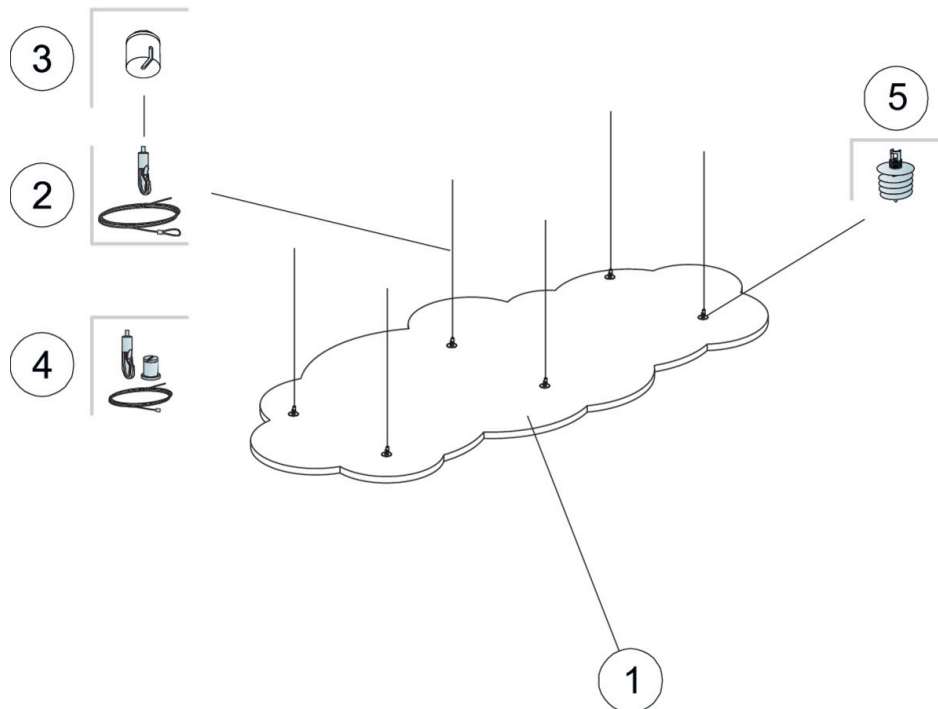

### MATERIALSPECIFIKATION (EXKL. SPILL)

		Storlek, mm	
		1200x553	2400x1106
1	Solo Freedom	-	-
2	Connect Justerbar Wireupphängning	-	-
3	Connect Solo Takkopp	-	-
4	Connect Wireupphängning (Alt 1, valfritt)	-	-
5	Connect Absorbentankare	-	-
Δ Min total konstruktionshöjd: 140 mm		-	-

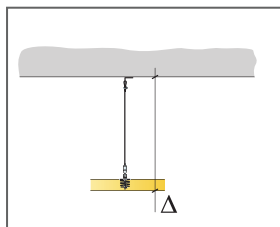

Se Materialspecifikation

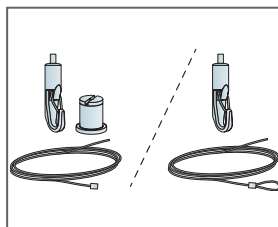

Två typer av lösningar med Wireupphängning

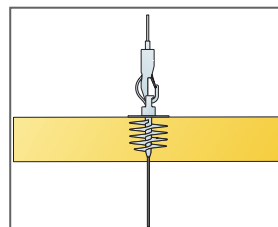

Absorbenterna kan hängas under varandra

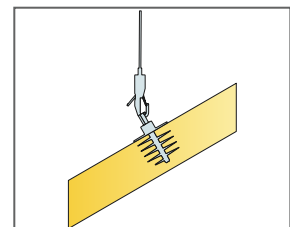

Absorbenterna kan monteras i vinklar

# Ecophon Solo™ Ellipse

Solo Ellipse är en frihängande enhet som erbjuder designmöjligheter på hög nivå. Tre olika upphängningssystem ger möjlighet att skapa flera lager och vinklar. Detta är en fördel när rumsvolymen önskas bibehållas eller när det inte är möjligt att installera en vägg till vägg lösning.



Chelamco Arena, Belgien

## SYSTEMÖVERSIKT



Format c, mm	2400x1000
Specialfästen	•
Tjocklek (tj)	40
Principskiss	M428

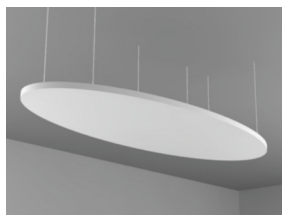

Montage med Connect Justerbar Wireupphängning och Absorbentankare



## Akustik

Värdena i diagrammet avser en absorber. Om absorberna monteras i grupp med mindre inbördes avstånd än 0,5 meter, kommer absorptionsmängden per styck att bli lägre.

### Ljudabsorption:

Baserat på test enligt EN ISO 354.

$A_{eq}$  Absorptionsmängd per st ( $m^2$  sabin)

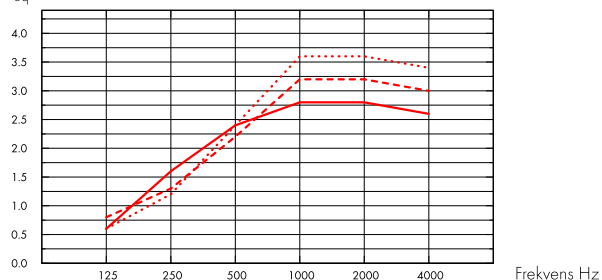

- Solo Ellipse 2400x1000, 200 mm o.d.s.
  - - - Solo Ellipse 2400x1000, 400 mm o.d.s.
  - ... Solo Ellipse 2400x1000, 1000 mm o.d.s.
- o.d.s = t<sub>kh</sub> = total konstruktionshöjd

t <sub>j</sub> mm	t <sub>kh</sub> mm	$A_{eq}$ Absorptionsmängd per st ( $m^2$ sabin)					
		125 Hz	250 Hz	500 Hz	1000 Hz	2000 Hz	4000 Hz
40	200	0.6	1.6	2.4	2.8	2.8	2.6
40	400	0.8	1.3	2.2	3.2	3.2	3.0
40	1000	0.6	1.2	2.4	3.6	3.6	3.4



## Inomhusmiljö

### Miljömärkning

Eurofins Indoor Air Comfort®

IAC Gold

Fransk VOC

A+



## Cradle to Cradle Certified®



Denna produkt är Cradle to Cradle Certified® på bronsnivå (version 4.0).



## Materialhälsa



Denna produkt är certifierad enligt C2C Certified Material Health Certificate™ på Silver-nivå (standardversion 4.0). C2C Certified Material Health Certificate™ är en verifiering av hälsa och säkerhet för produktens sammansättning med hjälp av kraven på materialhälsa i Cradle-to-Cradle Certified Product Standard.





## Koldioxidavtryck

kg CO <sub>2</sub> equiv/m <sup>2</sup>		Livscykelstegen A1 till C4 från EPD, i enlighet med ISO 14025 / EN 15804
Solo Freedom	8,41 (Solo Family EPD i enlighet med ISO 14025 / EN 15804)	



## Cirkularitet

Minsta andel återvunnet material efter konsumentledet	57 %
Återvinningsbarhet	Helt återvinningsbar



## Brandsäkerhet

Land	Fire standard	Klass	Ljudabsorbenternas kärna är testad och klassificerad som ej brännbar enligt EN ISO 1182.
Europa	EN 13501-1	A2-s1,d0	



## Fuktbeständighet

Klass C, relativ luftfuktighet 95 % och 30 °C, enligt EN 13964: 2014



## Ljuseffektivitet

White Frost, närmaste NCS-färgprov S 0500-N, 85 % ljusreflektion. Glans <1.



## Rengörbarhet

Systemet tål daglig dammtorkning och dammsugning samt våttvorkning en gång per vecka.



## Tillgänglighet

Absorbenterna är demonterbara.



## Montering

Monteras enligt Principskisser, Installationsguider och Drawing Aid. För information om minsta totala konstruktionshöjd se Materialspecifikation.



## Systemvikt

kg/m <sup>2</sup>		Viktuppgifterna är vägledande och kan variera.
Solo Ellipse	4,8	



## Mekaniska egenskaper

Absorbenten kan bära punktlaster och utbredda laster. Se Funktionskrav, Mekaniska egenskaper på [www.ecophon.se](http://www.ecophon.se).



## CE

Ecophons undertakssystem är CE-märkta enligt den europeiska harmoniserade standarden EN13964: 2014. CE-märkta byggprodukter omfattas av en prestandadeklaration (DOP) som gör det möjligt för kunder och användare att enkelt jämföra

prestanda för produkter som är tillgängliga på den europeiska marknaden.

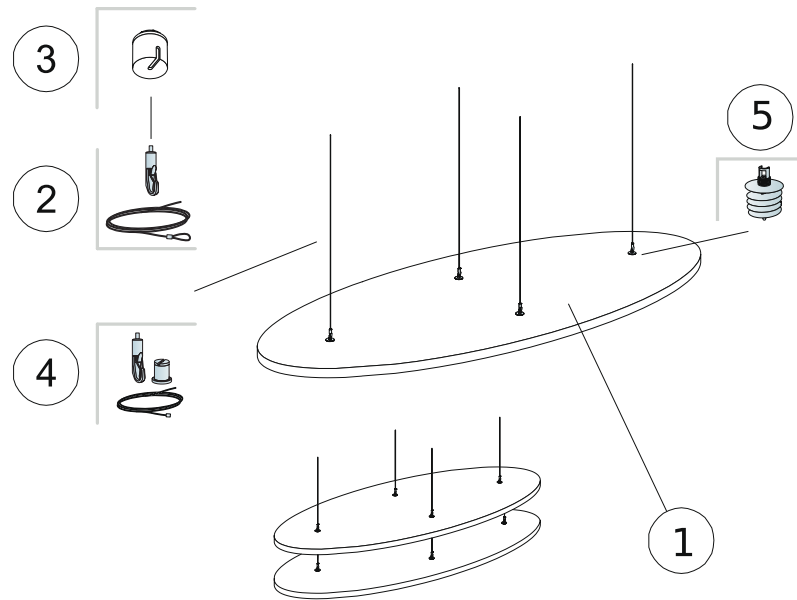

### MATERIALSPECIFIKATION (EXKL. SPILL)

	<b>Storlek, mm</b>
	<b>2400x1000</b>
1 Solo Ellipse	1,89m <sup>2</sup> /panel
2 Connect Justerbar Wireupphängning (Alt 1)	4/absorbent
3 Connect Solo Takkopp (Alt 1, valfritt)	4/absorbent
4 Connect Wireupphängning (Alt 1, valfritt)	4/absorbent
5 Connect Absorbentankare (Alt 1)	4/absorbent
Δ Min total konstruktionshöjd: 140 mm	-
För att montera Connect Solo Absorbentankare, använd Connect Solo Absorbentankarbit.	-

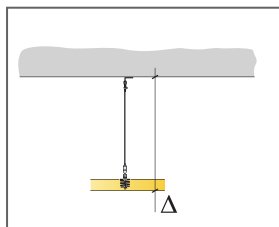

Se Materialspecifikation

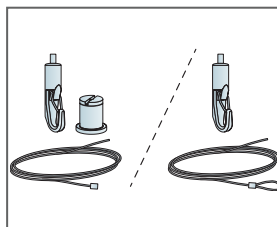

Två typer av lösningar med Wireupphängning

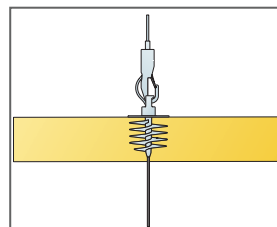

Absorbenterna kan hängas under varandra

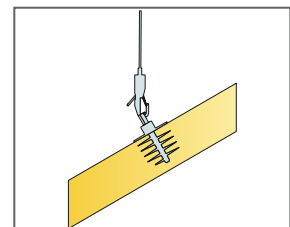

Absorbenterna kan monteras i vinklar

# Ecophon Solo™ Triangle

Solo Triangle är en frihängande enhet som erbjuder designmöjligheter på hög nivå. Tre olika upphängningssystem ger möjlighet att skapa flera lager och vinklar. Detta är en fördel när rumsvolymen önskas bibehållas eller när det inte är möjligt att installera en vägg till vägg lösning.



Chelamco Arena, Belgien

## SYSTEMÖVERSIKT



Format c, mm	1039x1200
Specialfästen	•
Tjocklek (tj)	40
Principskiss	M297

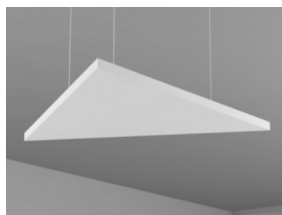

Montage med Connect Justerbar Wireupphängning och Absorbentankare

## Akustik



Värdena i diagrammet avser en absorber. Om absorberna monteras i grupp med mindre inbördes avstånd än 0,5 meter, kommer Absorptionsmängden per styck att bli lägre.

### Ljudabsorption:

Baserat på test enligt EN ISO 354.

$A_{eq}$  Absorptionsmängd per st ( $m^2$  sabin)

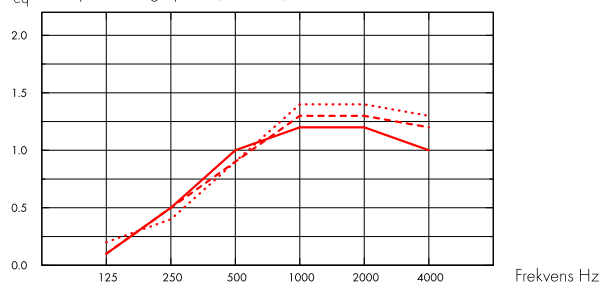

- Solo Triangle 1039x1200, 200 mm o.d.s.
  - - - Solo Triangle 1039x1200, 400 mm o.d.s.
  - ... Solo Triangle 1039x1200, 1000 mm o.d.s.
- o.d.s = tkh = total konstruktionshöjd

tj mm	tkh mm	$A_{eq}$ Absorptionsmängd per st ( $m^2$ sabin)					
		125 Hz	250 Hz	500 Hz	1000 Hz	2000 Hz	4000 Hz
40	200	0.1	0.5	1.0	1.2	1.2	1.0
40	400	0.1	0.5	0.9	1.3	1.3	1.2
40	1000	0.2	0.4	0.9	1.4	1.4	1.3

## Inomhusmiljö



### Miljömärkning

Eurofins Indoor Air Comfort®

IAC Gold

Fransk VOC

A+



### Cradle to Cradle Certified®



Denna produkt är Cradle to Cradle Certified® på bronsnivå (version 4.0).



### Materialhälsa



Denna produkt är certifierad enligt C2C Certified Material Health Certificate™ på Silver-nivå (standardversion 4.0). C2C Certified Material Health Certificate™ är en verifiering av hälsa och säkerhet för produktens sammansättning med hjälp av kraven på materialhälsa i Cradle-to-Cradle Certified Product Standard.



## Koldioxidavtryck

kg CO <sub>2</sub> equiv/m <sup>2</sup>		Livscykelstegen A1 till C4 från EPD, i enlighet med ISO 14025 / EN 15804
Solo Freedom	8,41 (Solo Family EPD i enlighet med ISO 14025 / EN 15804)	



## Cirkularitet

Minsta andel återvunnet material efter konsumentledet	57 %
Återvinningsbarhet	Helt återvinningsbar



## Brandsäkerhet

Land	Fire standard	Klass	Ljudabsorbenternas kärna är testad och klassificerad som ej brännbar enligt EN ISO 1182.
Europa	EN 13501-1	A2-s1,d0	



## Fuktbeständighet

Klass C, relativ luftfuktighet 95 % och 30 °C, enligt EN 13964: 2014



## Ljuseffektivitet

White Frost, närmaste NCS-färgprov S 0500-N, 85 % ljusreflektion. Glans <1.



## Rengörbarhet

Systemet tål daglig dammtorkning och dammsugning samt våttvorkning en gång per vecka.



## Tillgänglighet

Absorbenterna är demonterbara.



## Montering

Monteras enligt Principskisser, Installationsguider och Drawing Aid. För information om minsta totala konstruktionshöjd se Materialspecifikation.



## Systemvikt

kg/m <sup>2</sup>		Viktuppgifterna är vägledande och kan variera.
Solo Triangle	4,7	



## Mekaniska egenskaper

Absorbenten kan bära punktlaster och utbredda laster. Se Funktionskrav, Mekaniska egenskaper på [www.ecophon.se](http://www.ecophon.se).



## CE

Ecophons undertakssystem är CE-märkta enligt den europeiska harmoniserade standarden EN13964: 2014. CE-märkta byggprodukter omfattas av en prestandadeklaration (DOP) som gör det möjligt för kunder och användare att enkelt jämföra

prestanda för produkter som är tillgängliga på den europeiska marknaden.

## PRINCIPSKISS (M297) FÖR ECOPHON SOLO TRIANGLE

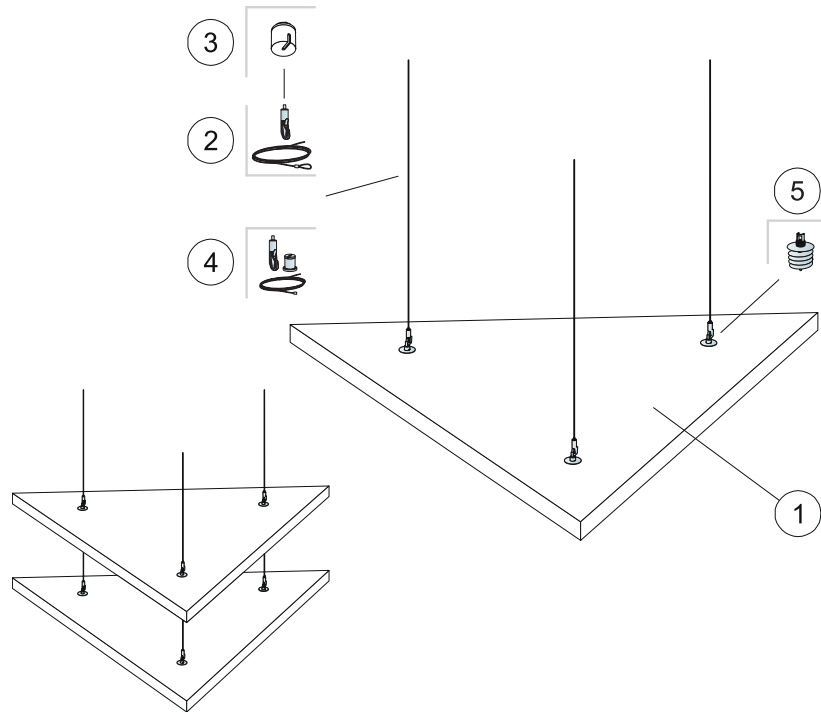

### MATERIALSPECIFIKATION (EXKL. SPILL)

	<b>Storlek, mm</b>
	<b>1039x1200</b>
1 Solo Triangle	0,62m <sup>2</sup> /panel
2 Connect Justerbar Wireupphängning	3/absorbent
3 Connect Solo Takkopp (Alt 1, valfritt)	3/absorbent
4 Connect Wireupphängning (Alt 1, valfritt)	3/absorbent
5 Connect Absorbentankare	3/absorbent
Δ Min total konstruktionshöjd: 140 mm	-
För att montera Connect Solo Absorbentankare, använd Connect Solo Absorbentankarbit.	-

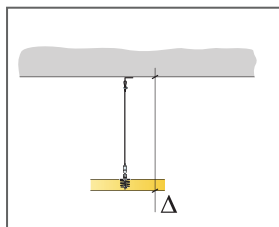

Se Materialspecifikation

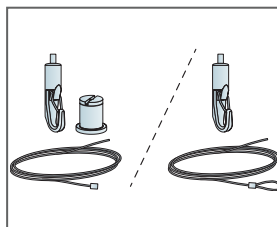

Två typer av lösningar med Wireupphängning

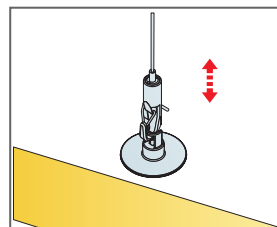

Enkelt justerbart montage med Connect Wireupphängning

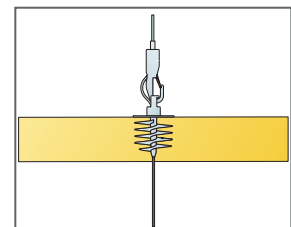

Absorbenterna kan hängas under varandra



# Ecophon Solo™ Pentagon

Solo Pentagon är en frihängande enhet som erbjuder designmöjligheter på hög nivå. Tre olika upphängningssystem ger möjlighet att skapa flera lager och vinklar. Detta är en fördel när rumsvolymen önskas bibehållas eller när det inte är möjligt att installera en vägg till vägg lösning.



Ghelamco Arena, Belgien

## SYSTEMÖVERSIKT



Format c, mm	1139x1198
Specialfästen	•
Tjocklek (tj)	40
Principskiss	M427

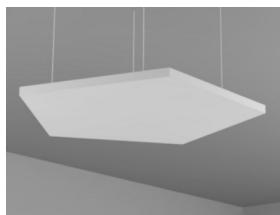

Solo Freedom



Montage med Connect Justerbar Wireupphängning och Absorbentankare

## Akustik



Värdena i diagrammet avser en absorber. Om absorberna monteras i grupp med mindre inbördes avstånd än 0,5 meter, kommer absorptionsmängden per styck att bli lägre.

### Ljudabsorption:

Baserat på test enligt EN ISO 354.

$A_{eq}$ , Absorptionsmängd per st ( $m^2$  sabin)

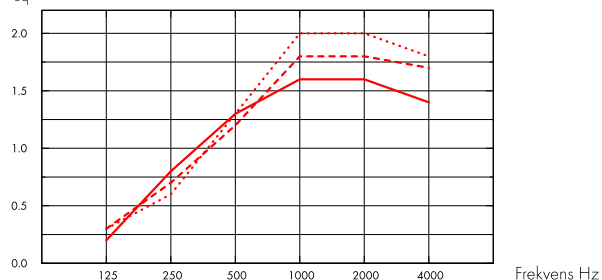

- Solo Pentagon 1139x1198, 200 mm o.d.s.
  - - - Solo Pentagon 1139x1198, 400 mm o.d.s.
  - · · Solo Pentagon 1139x1198, 1000 mm o.d.s.
- o.d.s = tkh = total konstruktionshöjd

tj mm	tkh mm	$A_{eq}$ , Absorptionsmängd per st ( $m^2$ sabin)					
		125 Hz	250 Hz	500 Hz	1000 Hz	2000 Hz	4000 Hz
40	200	0.2	0.8	1.3	1.6	1.6	1.4
40	400	0.3	0.7	1.2	1.8	1.8	1.7
40	1000	0.3	0.6	1.3	2.0	2.0	1.8

## Inomhusmiljö



### Miljömärkning

Eurofins Indoor Air Comfort®

IAC Gold

Fransk VOC

A+



## Cradle to Cradle Certified®



Denna produkt är Cradle to Cradle Certified® på bronsnivå (version 4.0).



## Materialhälsa



Denna produkt är certifierad enligt C2C Certified Material Health Certificate™ på Silver-nivå (standardversion 4.0). C2C Certified Material Health Certificate™ är en verifiering av hälsa och säkerhet för produktens sammansättning med hjälp av kraven på materialhälsa i Cradle-to-Cradle Certified Product Standard.



## Koldioxidavtryck

kg CO <sub>2</sub> equiv/m <sup>2</sup>		Livscykelstegen A1 till C4 från EPD, i enlighet med ISO 14025 / EN 15804
Solo Freedom	8,41 (Solo Family EPD i enlighet med ISO 14025 / EN 15804)	



## Cirkularitet

Minsta andel återvunnet material efter konsumentledet	57 %
Återvinningsbarhet	Helt återvinningsbar



## Brandsäkerhet

Land	Fire standard	Klass	Ljudabsorbenternas kärna är testad och klassificerad som ej brännbar enligt EN ISO 1182.
Europa	EN 13501-1	A2-s1,d0	



## Fuktbeständighet

Klass C, relativ luftfuktighet 95 % och 30 °C, enligt EN 13964: 2014



## Ljuseffektivitet

White Frost, närmaste NCS-färgprov S 0500-N, 85 % ljusreflektion. Glans <1.



## Rengörbarhet

Systemet tål daglig dammtorkning och dammsugning samt våttvorkning en gång per vecka.



## Tillgänglighet

Absorbenterna är demonterbara.



## Montering

Monteras enligt Principskisser, Installationsguider och Drawing Aid. För information om minsta totala konstruktionshöjd se Materialspecifikation.



## Systemvikt

kg/m <sup>2</sup>		Viktuppgifterna är vägledande och kan variera.
Solo Pentagon	4,7	



## Mekaniska egenskaper

Absorbenten kan bära punktlaster och utbredda laster. Se Funktionskrav, Mekaniska egenskaper på [www.ecophon.se](http://www.ecophon.se).



## CE

Ecophons undertakssystem är CE-märkta enligt den europeiska harmoniserade standarden EN13964: 2014. CE-märkta byggprodukter omfattas av en prestandadeklaration (DOP) som gör det möjligt för kunder och användare att enkelt jämföra

prestanda för produkter som är tillgängliga på den europeiska marknaden.

## PRINCIPSKISS (M427) FÖR ECOPHON SOLO PENTAGON

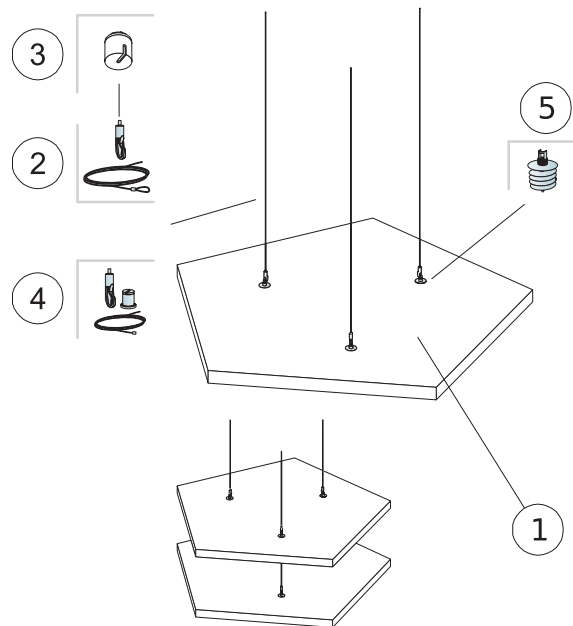

### MATERIALSPECIFIKATION (EXKL. SPILL)

	<b>Storlek, mm</b>
	<b>1139x1198</b>
1 Solo Pentagon	0,94m <sup>2</sup> /panel
2 Connect Justerbar Wireupphängning (Alt 1)	3/absorbent
3 Connect Solo Takkopp (Alt 1, valfritt)	3/absorbent
4 Connect Wireupphängning (Alt 1, valfritt)	3/absorbent
5 Connect Absorbentankare (Alt 1)	3/absorbent
Δ Min total konstruktionshöjd: 140 mm	-
För att montera Connect Solo Absorbentankare, använd Connect Solo Absorbentankarbit.	-

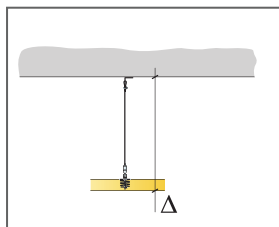

Se Materialspecifikation

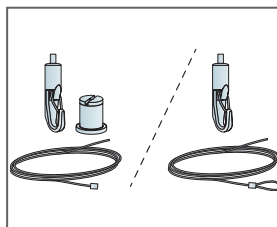

Två typer av lösningar med Wireupphängning

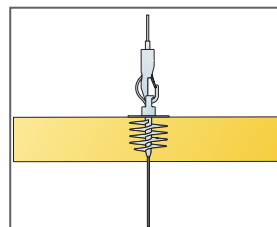

Absorbenterna kan hängas under varandra

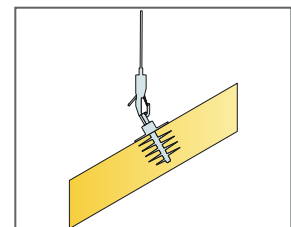

Absorbenterna kan monteras i vinklar

# Ecophon Solo™ Hexagon

Solo Hexagon är en frihängande enhet som erbjuder designmöjligheter på hög nivå. Tre olika upphängningssystem ger möjlighet att skapa flera lager och vinklar. Detta är en fördel när rumsvolymen önskas bibehållas eller när det inte är möjligt att installera en vägg till vägg lösning.



Chelancio Arena, Belgien

## SYSTEMÖVERSIKT



Format c, mm	1040x1200
Specialfästen	•
Tjocklek (tj)	40
Principskiss	M426

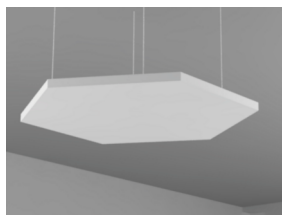

Montage med Connect Justerbar Wireupphängning och Absorbentankare

## Akustik



Värdena i diagrammet avser en absorber. Om absorberna monteras i grupp med mindre inbördes avstånd än 0,5 meter, kommer absorptionsmängden per styck att bli lägre.

### Ljudabsorption:

Baserat på test enligt EN ISO 354.

$A_{eq}$  Absorptionsmängd per st ( $m^2$  sabin)

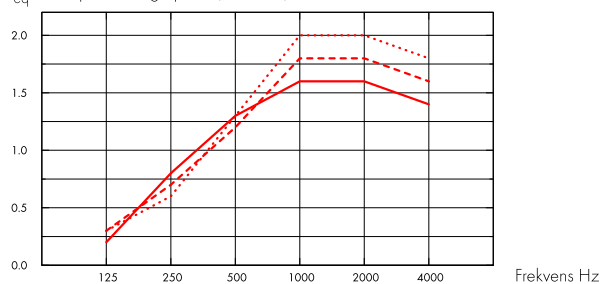

- Solo Hexagon 1040x1200, 200 mm o.d.s.
  - - - Solo Hexagon 1040x1200, 400 mm o.d.s.
  - · · Solo Hexagon 1040x1200, 1000 mm o.d.s.
- o.d.s = tkh = total konstruktionshöjd

tj mm	tkh mm	$A_{eq}$ Absorptionsmängd per st ( $m^2$ sabin)					
		125 Hz	250 Hz	500 Hz	1000 Hz	2000 Hz	4000 Hz
40	200	0.2	0.8	1.3	1.6	1.6	1.4
40	400	0.3	0.7	1.2	1.8	1.8	1.6
40	1000	0.3	0.6	1.3	2.0	2.0	1.8

## Inomhusmiljö



### Miljömärkning

Eurofins Indoor Air Comfort®

IAC Gold

Fransk VOC

A+



## Cradle to Cradle Certified®



Denna produkt är Cradle to Cradle Certified® på bronsnivå (version 4.0).



## Materialhälsa



Denna produkt är certifierad enligt C2C Certified Material Health Certificate™ på Silver-nivå (standardversion 4.0). C2C Certified Material Health Certificate™ är en verifiering av hälsa och säkerhet för produktens sammansättning med hjälp av kraven på materialhälsa i Cradle-to-Cradle Certified Product Standard.



## Koldioxidavtryck

kg CO <sub>2</sub> equiv/m <sup>2</sup>		Livscykelstegen A1 till C4 från EPD, i enlighet med ISO 14025 / EN 15804
Solo Freedom	8,41 (Solo Family EPD i enlighet med ISO 14025 / EN 15804)	



## Cirkularitet

Minsta andel återvunnet material efter konsumentledet	57 %
Återvinningsbarhet	Helt återvinningsbar



## Brandsäkerhet

Land	Fire standard	Klass	Ljudabsorbenternas kärna är testad och klassificerad som ej brännbar enligt EN ISO 1182.
Europa	EN 13501-1	A2-s1,d0	



## Fuktbeständighet

Klass C, relativ luftfuktighet 95 % och 30 °C, enligt EN 13964: 2014



## Ljuseffektivitet

White Frost, närmaste NCS-färgprov S 0500-N, 85 % ljusreflektion. Glans <1.



## Rengörbarhet

Systemet tål daglig dammtorkning och dammsugning samt våttvorkning en gång per vecka.



## Tillgänglighet

Absorbenterna är demonterbara.



## Montering

Monteras enligt Principskisser, Installationsguider och Drawing Aid. För information om minsta totala konstruktionshöjd se Materialspecifikation.



## Systemvikt

kg/m <sup>2</sup>		Viktuppgifterna är vägledande och kan variera.
Solo Hexagon	4,7	



## Mekaniska egenskaper

Absorbenten kan bära punktlaster och utbredda laster. Se Funktionskrav, Mekaniska egenskaper på [www.ecophon.se](http://www.ecophon.se).



## CE

Ecophons undertakssystem är CE-märkta enligt den europeiska harmoniserade standarden EN13964: 2014. CE-märkta byggprodukter omfattas av en prestandadeklaration (DOP) som gör det möjligt för kunder och användare att enkelt jämföra



prestanda för produkter som är tillgängliga på den europeiska marknaden.

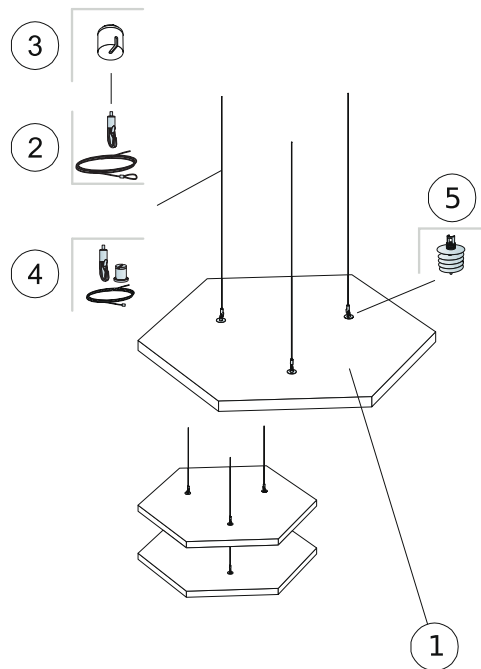

### MATERIALSPECIFIKATION (EXKL. SPILL)

	Storlek, mm
	<b>1040x1200</b>
1 Solo Hexagon	0,94m <sup>2</sup> /panel
2 Connect Justerbar Wireupphängning (Alt 1)	3/absorbent
3 Connect Solo Takkopp (Alt 1, valfritt)	3/absorbent
4 Connect Wireupphängning (Alt 1, valfritt)	3/absorbent
5 Connect Absorbentankare (Alt 1)	3/absorbent
Δ Min total konstruktionshöjd: 140 mm	-
För att montera Connect Solo Absorbentankare, använd Connect Solo Absorbentankarbit.	-

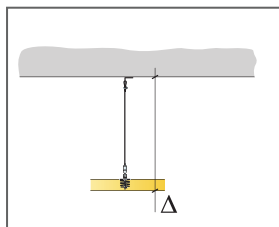

Se Materialspecifikation

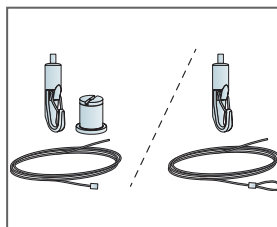

Två typer av lösningar med Wireupphängning

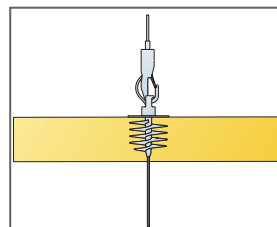

Absorbenterna kan hängas under varandra

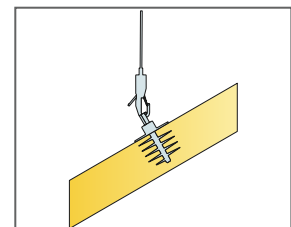

Absorbenterna kan monteras i vinklar

# Ecophon Solo™ Baffle

Solo Baffle är vertikalt installerade bafflar utan ram. Solo Baffle kan användas för att skapa distinkta linjer och finns i olika storlekar och en mängd färger. Bafflar används främst när naturligt ljus kommer in i rummet via takfönster.

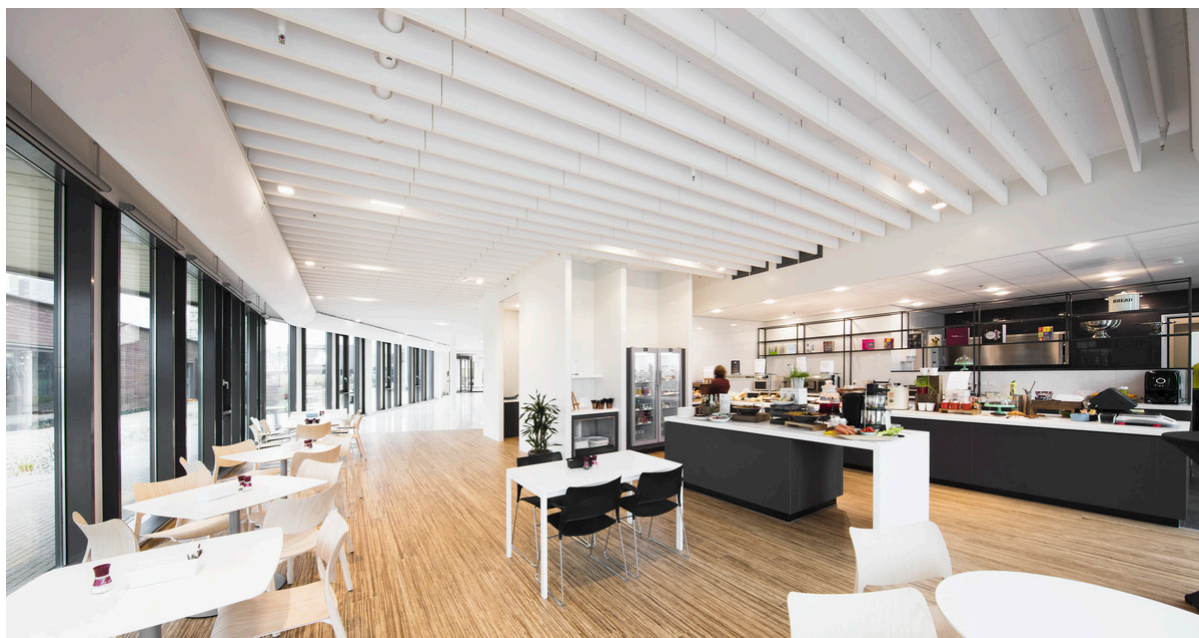

Plantronics, Hoofddorp, Nederländerna

## SYSTEMÖVERSIKT

Format c, mm	1200x200	1200x300	1200x600	1800x200	1800x300	1800x600
Specialfästen	•	•	•	•	•	•
Tjocklek (tj)	40	40	40	40	40	40
Principskiss	M414, M491, M563, M580	M414, M491, M563, M580	M414, M491, M563, M580	M414, M491, M563, M580	M414, M491, M563, M580	M414, M491, M563, M580

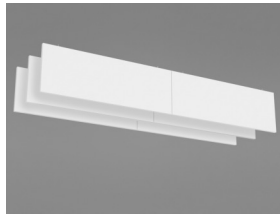

Solo Baffle



Solo Baffle/ankare



Montage av Solo Baffle/ankare

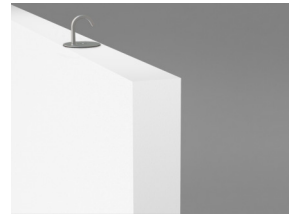

Solo Baffle/krok

## Akustik



### Ljudabsorption:

Provningsresultat enligt EN ISO 354:2003 OBS: Resultaten är inte jämförbara med resultat enligt äldre versioner av denna standard på grund av skillnader i testmetod. Klassificering enligt EN ISO 11654, värde för Noise Reduction Coefficient, NRC och Sound Absorption Average, SAA enligt ASTM C 423.

$\alpha_p$ , Praktisk ljudabsorptionsfaktor

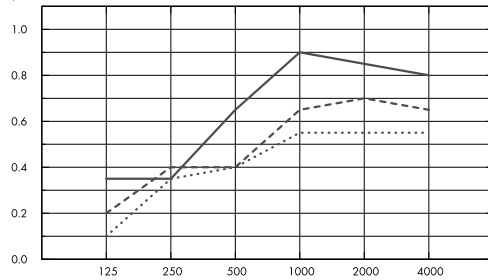

--- Solo Baffle 1200/1800x200, c600mm, diktmonterad

--- Solo Baffle 1200/1800x300, c600mm, diktmonterad

— Solo Baffle 1200/1800x600, c600mm, diktmonterad

o.d.s = t<sub>kh</sub> = total konstruktionshöjd

$A_{eq}$ , Absorptionsmängd per st (m<sup>2</sup> sabin)

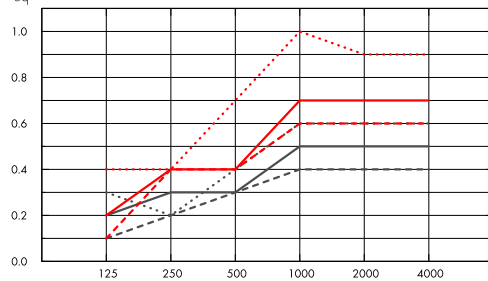

--- Solo Baffle 1200x200

— Solo Baffle 1200x300

--- Solo Baffle 1200x600

--- Solo Baffle 1800x200

— Solo Baffle 1800x300

--- Solo Baffle 1800x600

o.d.s = t<sub>kh</sub> = total konstruktionshöjd

	t <sub>j</sub> mm	t <sub>kh</sub> mm	$\alpha_p$ , Praktisk ljudabsorptionsfaktor						$\alpha_w$
			125 Hz	250 Hz	500 Hz	1000 Hz	2000 Hz	4000 Hz	
c600	40	200	0.10	0.35	0.40	0.55	0.55	0.55	0.50
c600	40	300	0.20	0.40	0.40	0.65	0.70	0.65	0.50
c600	40	600	0.35	0.35	0.65	0.90	0.85	0.80	0.65

	t <sub>j</sub> mm	t <sub>kh</sub> mm	$A_{eq}$ , Absorptionsmängd per st (m <sup>2</sup> sabin)					
			125 Hz	250 Hz	500 Hz	1000 Hz	2000 Hz	4000 Hz
1200x200 c600	40	200	0.1	0.2	0.3	0.4	0.4	0.4
1200x300 c600	40	300	0.2	0.3	0.3	0.5	0.5	0.5
1200x600 c600	40	600	0.3	0.2	0.4	0.6	0.6	0.6
1800x200 c600	40	200	0.1	0.4	0.4	0.6	0.6	0.6
1800x300 c600	40	300	0.2	0.4	0.4	0.7	0.7	0.7
1800x600 c600	40	600	0.4	0.4	0.7	1.0	0.9	0.9

	fj mm	ikh mm	NRC	SAA
c200	40	200	0.65	0.65
c400	40	200	0.50	0.51
c600	40	200	0.45	0.43
c800	40	200	0.40	0.37
c200	40	300	0.70	0.71
c400	40	300	0.60	0.61
c600	40	300	0.55	0.53
c800	40	300	0.45	0.46
c200	40	600	0.80	0.82
c400	40	600	0.75	0.74
c600	40	600	0.70	0.67
c800	40	600	0.60	0.60



## Inomhusmiljö

### Miljömärkning

Eurofins Indoor Air Comfort®

IAC Gold

Fransk VOC

A+



## Cradle to Cradle Certified®



Denna produkt är Cradle to Cradle Certified® på bronsnivå (version 4.0).



## Materialhälsa



Denna produkt är certifierad enligt C2C Certified Material Health Certificate™ på Silver-nivå (standardversion 4.0). C2C Certified Material Health Certificate™ är en verifiering av hälsa och säkerhet för produktens sammansättning med hjälp av kraven på materialhälsa i Cradle-to-Cradle Certified Product Standard.



## Koldioxidavtryck

kg CO<sub>2</sub> equiv/m<sup>2</sup>

Solo Baffle & Solo Baffle Wall

10,11

Livscykelstegen A1 till C4 från EPD, i enlighet med ISO 14025 / EN 15804



## Cirkularitet

Minsta andel återvunnet material efter konsumentledet

57 %

Återvinningsbarhet

Helt återvinningsbar



## Brandsäkerhet

Land

Fire standard

Klass

Europa

EN 13501-1

A2-s1,d0

Ljudabsorbenternas kärna är testad och klassificerad som ej brännbar enligt EN ISO 1182.



### Fuktbeständighet

Klass C, relativ luftfuktighet 95 % och 30 °C, enligt EN 13964: 2014



### Ljuseffektivitet

White Frost, närmaste NCS-färgprov S 0500-N, 85 % ljusreflektion. Glans <1.



### Rengörbarhet

Systemet tål daglig dammtorkning och dammsugning samt våtavtorkning en gång per vecka.



### Tillgänglighet

Absorbenterna är demonterbara.



### Montering

Monteras enligt Principskisser, Installationsguider och Drawing Aid. För information om minsta totala konstruktionshöjd se Materialspecifikation.



### Systemvikt

	kg/m <sup>2</sup>	
Solo Baffle	4,6	Viktuppgifterna är vägledande och kan variera.



### Mekaniska egenskaper

Ytterligare belastning måste fästas i bjälklaget.



### CE

Ecophons undertakssystem är CE-märkta enligt den europeiska harmoniserade standarden EN13964: 2014. CE-märkta byggprodukter omfattas av en prestandadeklaration (DOP) som gör det möjligt för kunder och användare att enkelt jämföra prestanda för produkter som är tillgängliga på den europeiska marknaden.

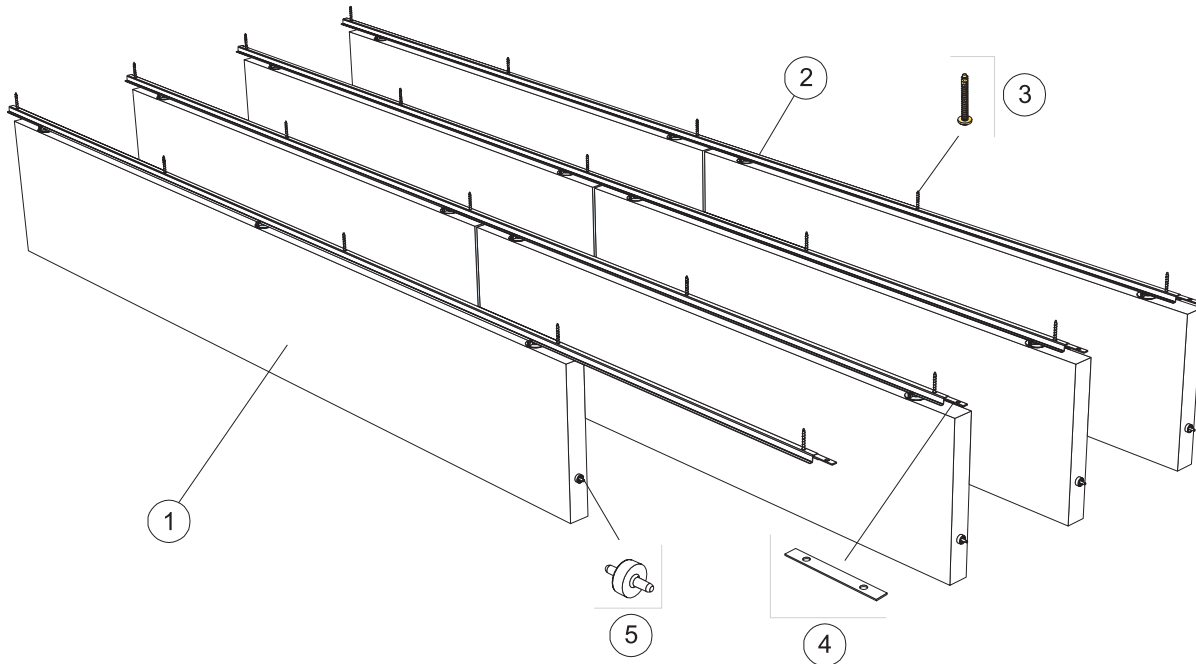

© Saint-Gobain Ecophon AB

## MATERIALSPECIFIKATION (EXKL. SPILL)

	Storlek, mm					
	1200x200	1200x300	1200x600	1800x200	1800x300	1800x600
1 Solo Baffle/ankare, c300mm	2,8/m <sup>2</sup>	2,8/m <sup>2</sup>	2,8/m <sup>2</sup>	1,9/m <sup>2</sup>	1,9/m <sup>2</sup>	1,9/m <sup>2</sup>
2 Connect Baffleprofil, c300	3,3m/m <sup>2</sup>	3,3m/m <sup>2</sup>	3,3m/m <sup>2</sup>	3,3m/m <sup>2</sup>	3,3m/m <sup>2</sup>	3,3m/m <sup>2</sup>
3 Connect Skruvankare, infästning max c1200	2,8/m <sup>2</sup>	2,8/m <sup>2</sup>	2,8/m <sup>2</sup>	2,8/m <sup>2</sup>	2,8/m <sup>2</sup>	2,8/m <sup>2</sup>
4 Connect Skarvbleck för Baffleprofil, c2400	1,4/m <sup>2</sup>	1,4/m <sup>2</sup>	1,4/m <sup>2</sup>	1,4/m <sup>2</sup>	1,4/m <sup>2</sup>	1,4/m <sup>2</sup>
5 Connect Styrstift, installeras på c1200/1800mm	2,8/m <sup>2</sup>	2,8/m <sup>2</sup>	2,8/m <sup>2</sup>	1,9/m <sup>2</sup>	1,9/m <sup>2</sup>	1,9/m <sup>2</sup>

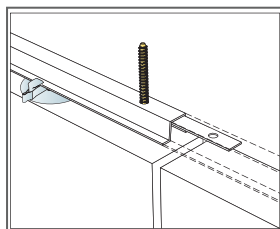

Infästning av Connect Skarvbleck för Baffleprofil

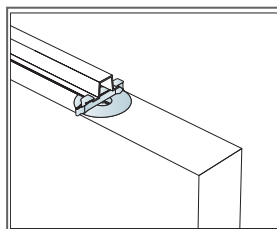

Bafflarna är säkrade med clips

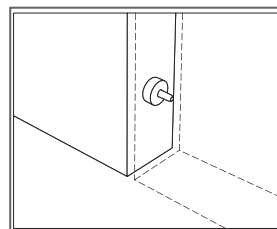

Connect Styrstift används för att fixera avstånd och nivå mellan bafflarna

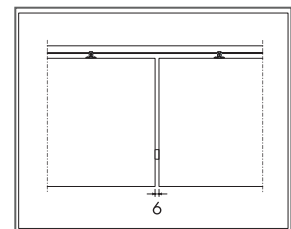

Distinkt avstånd på 6 mm mellan bafflarna med Connect Styrstift

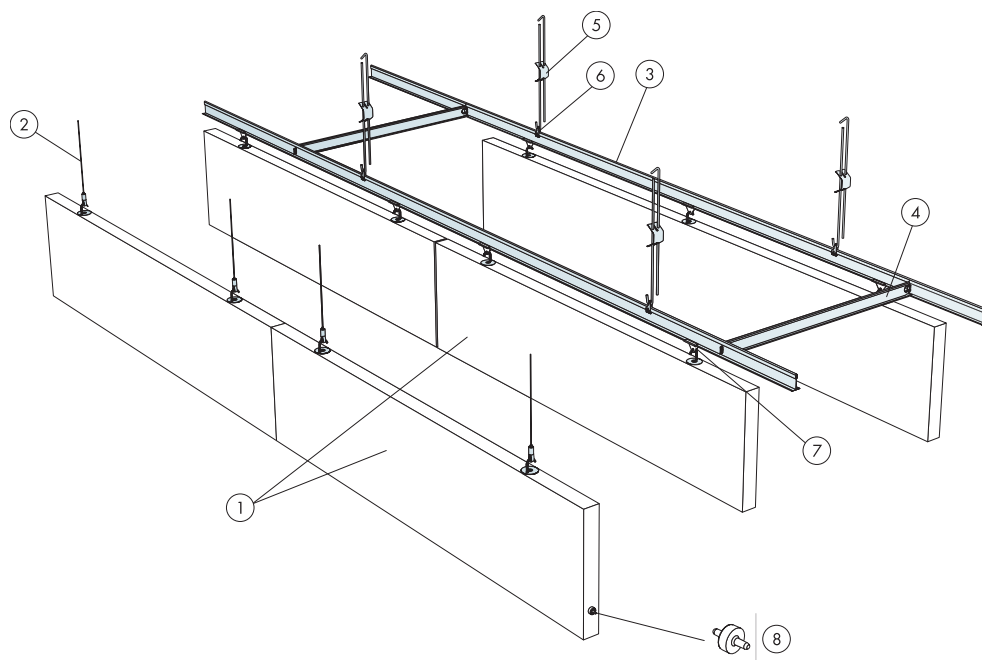

© Saint-Gobain Ecophon AB

## MATERIALSPECIFIKATION (EXKL. SPILL)

	Storlek, mm					
	1200x200	1200x300	1200x600	1800x200	1800x300	1800x600
1 Solo Baffle/krok, c600mm	1,4/m <sup>2</sup>	1,4/m <sup>2</sup>	1,4/m <sup>2</sup>	0,9/m <sup>2</sup>	0,9/m <sup>2</sup>	0,9/m <sup>2</sup>
2 Connect Justerbar Wireupphängning [Alt 1]	2/absorbent	2/absorbent	2/absorbent	3/absorbent	3/absorbent	3/absorbent
3 Connect T24 Huvudprofil, c600 [Alt 2]	1,7m/m <sup>2</sup>	1,7m/m <sup>2</sup>	1,7m/m <sup>2</sup>	1,7m/m <sup>2</sup>	1,7m/m <sup>2</sup>	1,7m/m <sup>2</sup>
4 Connect T24 Tvärprofil, L=600 mm, c1800mm [Alt 2]	0,6m/m <sup>2</sup>	0,6m/m <sup>2</sup>	0,6m/m <sup>2</sup>	0,6m/m <sup>2</sup>	0,6m/m <sup>2</sup>	0,6m/m <sup>2</sup>
5 Connect Justerbar pendel [Alt 2] c1200	1,4/m <sup>2</sup>	1,4/m <sup>2</sup>	1,4/m <sup>2</sup>	1,4/m <sup>2</sup>	1,4/m <sup>2</sup>	1,4/m <sup>2</sup>
6 Connect Pendelfäste [Alt 2]	1,4/m <sup>2</sup>	1,4/m <sup>2</sup>	1,4/m <sup>2</sup>	1,4/m <sup>2</sup>	1,4/m <sup>2</sup>	1,4/m <sup>2</sup>
7 Connect Baffelclips [Alt 2]	2,8/m <sup>2</sup>	2,8/m <sup>2</sup>	2,8/m <sup>2</sup>	2,8/m <sup>2</sup>	2,8/m <sup>2</sup>	2,8/m <sup>2</sup>
8 Connect Styrstift, installeras på c1200/1800 mm	2,8/m <sup>2</sup>	2,8/m <sup>2</sup>	2,8/m <sup>2</sup>	0,9/m <sup>2</sup>	0,9/m <sup>2</sup>	0,9/m <sup>2</sup>

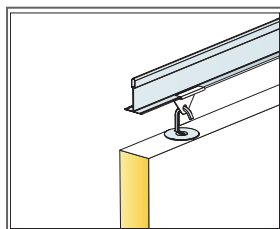

Detalj av upphängning

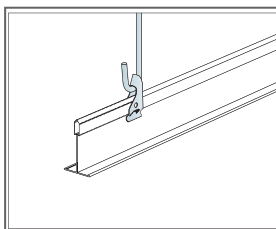

Upphängning med Justerbar pendel och Pendelfäste

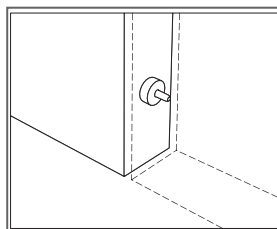

Connect Styrstift används för att fixera avstånd och nivå mellan bafflarna

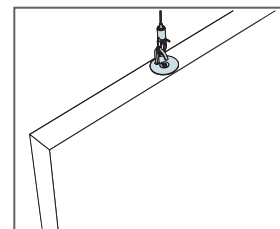

Upphängning med Connect Justerbar Wireupphängning



## INSTALLATION DIAGRAM (M563) FOR ECOPHON SOLO BAFFLE/ANCHOR

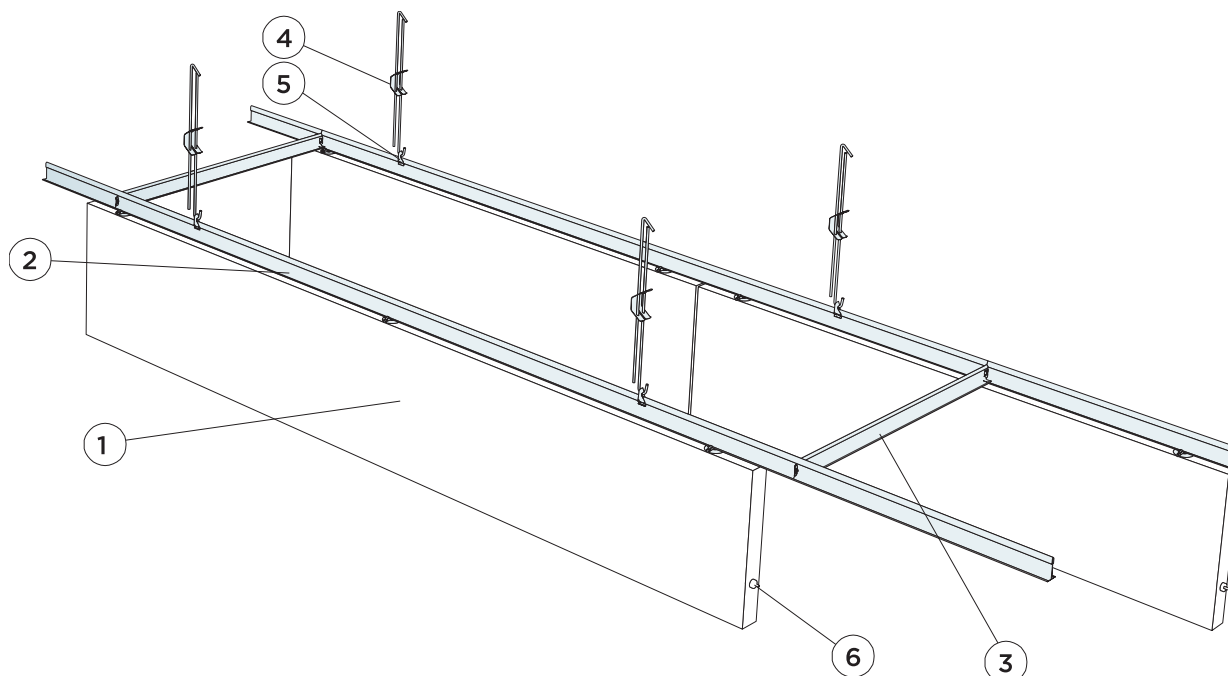

© Saint-Gobain Ecophon AB

### MATERIALSPECIFIKATION (EXKL. SPILL)

	Storlek, mm					
	1200x200	1200x300	1200x600	1800x200	1800x300	1800x600
1 Solo Baffle/ankare, c600mm	1,4/m <sup>2</sup>	1,4/m <sup>2</sup>	1,4/m <sup>2</sup>	0,9/m <sup>2</sup>	0,9/m <sup>2</sup>	0,9/m <sup>2</sup>
2 Connect T24 Huvudprofil, c600 (Alt 2)	1,7m/m <sup>2</sup>	1,7m/m <sup>2</sup>	1,7m/m <sup>2</sup>	1,7m/m <sup>2</sup>	1,7m/m <sup>2</sup>	1,7m/m <sup>2</sup>
3 Connect T24 Tvärprofil, L=600 mm, c1800mm (Alt 2)	0,6m/m <sup>2</sup>	0,6m/m <sup>2</sup>	0,6m/m <sup>2</sup>	0,6m/m <sup>2</sup>	0,6m/m <sup>2</sup>	0,6m/m <sup>2</sup>
4 Connect Justerbar pendel (Alt 2) c1200	1,4/m <sup>2</sup>	1,4/m <sup>2</sup>	1,4/m <sup>2</sup>	1,4/m <sup>2</sup>	1,4/m <sup>2</sup>	1,4/m <sup>2</sup>
5	-	-	0,7/m <sup>2</sup>	-	-	-
6 Connect Styrstift, installeras på c1200/1800 mm	2,8/m <sup>2</sup>	2,8/m <sup>2</sup>	2,8/m <sup>2</sup>	0,9/m <sup>2</sup>	0,9/m <sup>2</sup>	0,9/m <sup>2</sup>

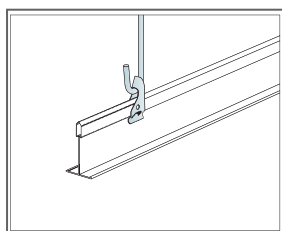

Upphängning med Justerbar pendel och Pendelfäste

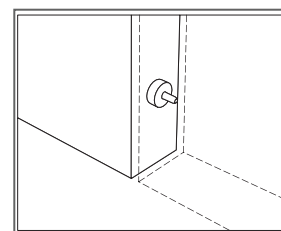

Connect Styrstift används för att fixera avstånd och nivå mellan bafflarna

## INSTALLATION DIAGRAM (M563) FOR ECOPHON SOLO BAFFLE/HOOK

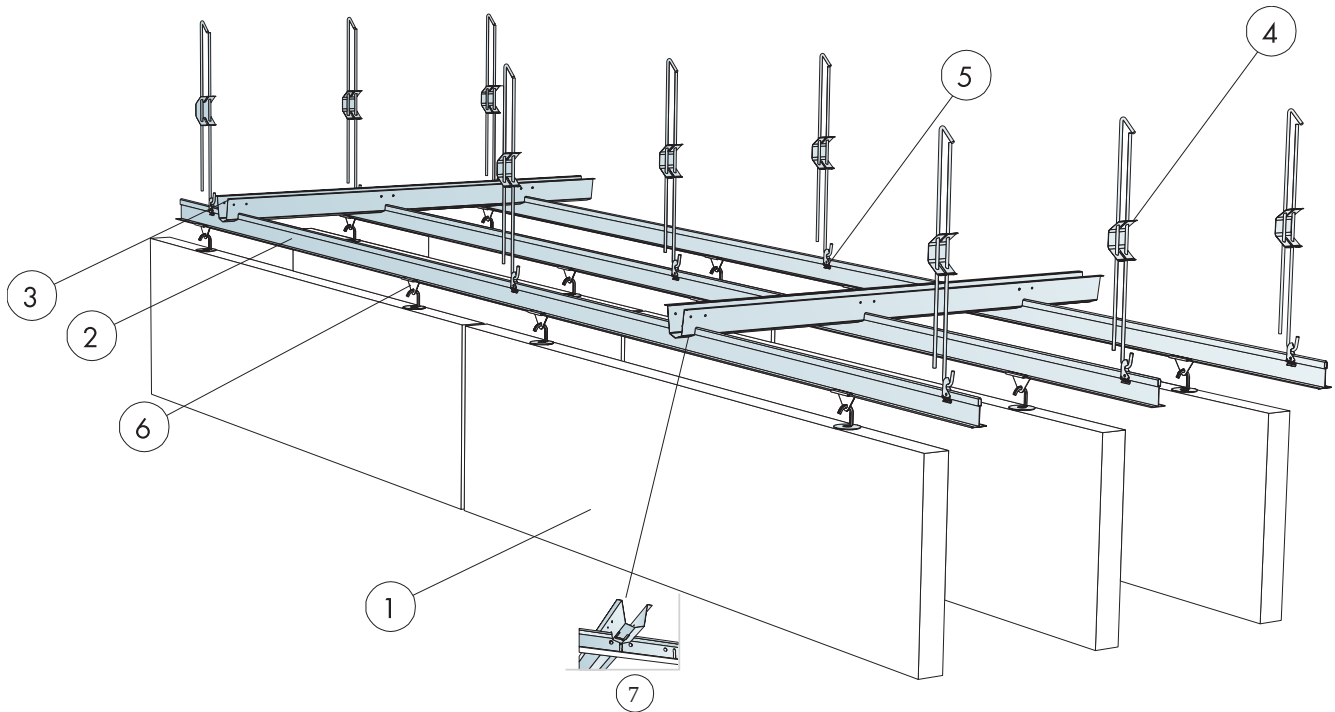

### MATERIALSPECIFIKATION (EXKL. SPILL)

	Storlek, mm					
	1200x200	1200x300	1200x600	1800x200	1800x300	1800x600
1 Solo Baffle/krok, c600mm	1,4/m <sup>2</sup>	1,4/m <sup>2</sup>	1,4/m <sup>2</sup>	1,9/m <sup>2</sup>	1,9/m <sup>2</sup>	1,9/m <sup>2</sup>
2 Connect T24 Huvudprofil HD (svart, grå) / PL (endast vit), cc 600 mm.	-	-	-	-	-	1,7m/m <sup>2</sup>
3 Connect Distansprofil	-	-	efter behov	-	-	efter behov
4 Connect Justerbar pendel (Alt 2) c1 200	1,4/m <sup>2</sup>	1,4/m <sup>2</sup>	1,4/m <sup>2</sup>	1,4/m <sup>2</sup>	1,4/m <sup>2</sup>	1,4/m <sup>2</sup>
5	-	-	0,7/m <sup>2</sup>	-	-	-
6 Connect Baffelclips (Alt 2)	2,8/m <sup>2</sup>	2,8/m <sup>2</sup>	2,8/m <sup>2</sup>	2,8/m <sup>2</sup>	2,8/m <sup>2</sup>	2,8/m <sup>2</sup>
7	-	-	1,1/m <sup>2</sup>	-	-	1,1/m <sup>2</sup>
	-	-	-	-	-	-

# Ecophon Solo™ Baffle Wave

Solo Baffle Wave är vertikalt installerade bafflar utan ram. Vågmonstret ger en speciell rumskänsla och möjlighet att uttrycka design med hjälp av färg och form. Bafflar används främst när naturligt ljus kommer in i rummet via takfönster.



Kurikka Campus, Kurikka, Finland

## SYSTEMÖVERSIKT



Format c, mm	1800x300	1800x600
Specialfästen	•	•
Tjocklek (tj)	40	40
Principskiss	M495, M419	M495, M419

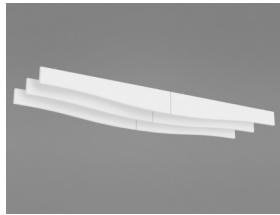

Solo Baffle Wave



Solo Baffle Wave /ankare



Montage av Solo Baffle Wave /ankare

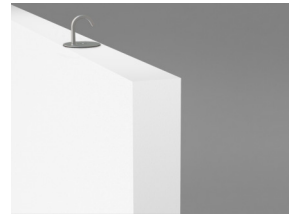

Solo Baffle Wave /krok

## Akustik



### Ljudabsorption:

Provningsresultat enligt EN ISO 354:2003 OBS: Resultaten är inte jämförbara med resultat enligt äldre versioner av denna standard på grund av skillnader i testmetod. Klassificering enligt EN ISO 11654, värde för Noise Reduction Coefficient, NRC och Sound Absorption Average, SAA enligt ASTM C 423.

$\alpha_p$ , Praktisk ljudabsorptionsfaktor

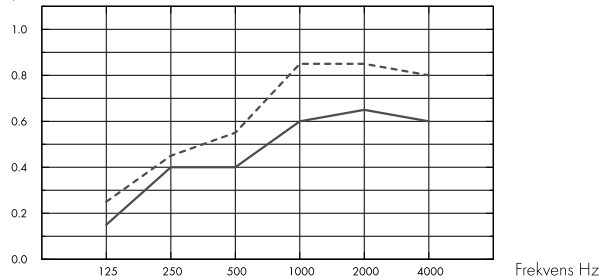

- Solo Baffle Wave 1800x300/200, spacing 600, direct mounting
  - Solo Baffle Wave 1800x600/300, spacing 600, direct mounting
- o.d.s = t<sub>kh</sub> = total konstruktionshöjd

$A_{eq}$ , Absorptionsmängd per st (m<sup>2</sup> sabin)

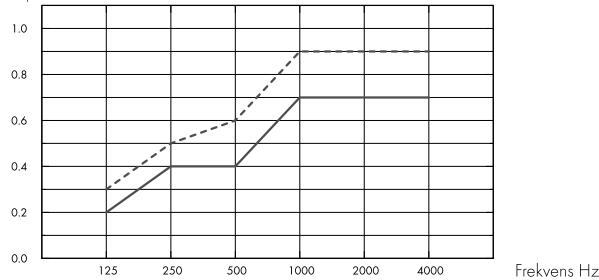

- Solo Baffle Wave 1800x300/200
  - Solo Baffle Wave 1800x600/300
- o.d.s = t<sub>kh</sub> = total konstruktionshöjd

	t <sub>j</sub> mm	t <sub>kh</sub> mm	$\alpha_p$ , Praktisk ljudabsorptionsfaktor						$\alpha_w$
			125 Hz	250 Hz	500 Hz	1000 Hz	2000 Hz	4000 Hz	
c600	40	300	0.15	0.40	0.40	0.60	0.65	0.60	0.50
c600	40	600	0.25	0.45	0.55	0.85	0.85	0.80	0.65

	t <sub>j</sub> mm	t <sub>kh</sub> mm	$A_{eq}$ , Absorptionsmängd per st (m <sup>2</sup> sabin)					
			125 Hz	250 Hz	500 Hz	1000 Hz	2000 Hz	4000 Hz
c600	40	300	0.2	0.4	0.4	0.7	0.7	0.7
c600	40	600	0.3	0.5	0.6	0.9	0.9	0.9

	t <sub>j</sub> mm	t <sub>kh</sub> mm	NRC	SAA
c600	40	300	0.50	0.52
c600	40	600	0.70	0.68



## Inomhusmiljö

### Miljömärkning

Eurofins Indoor Air Comfort®	IAC Gold
Fransk VOC	A+



## Cradle to Cradle Certified®



Denna produkt är Cradle to Cradle Certified® på bronsnivå (version 4.0).



## Materialhälsa



Denna produkt är certifierad enligt C2C Certified Material Health Certificate™ på Silver-nivå (standardversion 4.0). C2C Certified Material Health Certificate™ är en verifiering av hälsa och säkerhet för produktens sammansättning med hjälp av kraven på materialhälsa i Cradle-to-Cradle Certified Product Standard.



## Koldioxidavtryck

	kg CO <sub>2</sub> equiv/m <sup>2</sup>	Livscykelstegen A1 till C4 från EPD, i enlighet med ISO 14025 / EN 15804
Solo Baffle Wave	11,07	



## Cirkularitet

Minsta andel återvunnet material efter konsumentledet	57 %
Återvinningsbarhet	Helt återvinningsbar



## Brandsäkerhet

Land	Fire standard	Klass	Ljudabsorbenternas kärna är testad och klassificerad som ej brännbar enligt EN ISO 1182.
Europa	EN 13501-1	A2-s1,d0	



## Fuktbeständighet

Klass C, relativ luftfuktighet 95 % och 30 °C, enligt EN 13964: 2014



## Ljuseffektivitet

White Frost, närmaste NCS-färgprov S 0500-N, 85 % ljusreflektion. Glans <1.



## Rengörbarhet

Systemet tål daglig dammtorkning och dammsugning samt våtavtorkning en gång per vecka.



## Tillgänglighet

Absorbenterna är demonterbara.



## Montering

---

Monteras enligt Principskisser, Installationsguider och Drawing Aid. För information om minsta totala konstruktionshöjd se Materialspecifikation.



## Systemvikt

---

	kg/m <sup>2</sup>	Viktuppgifterna är vägledande och kan variera.
Solo Baffle	4,6	



## Mekaniska egenskaper

---

Ytterligare belastning måste fästas i bjälklaget.



## CE

---

Ecophons undertakssystem är CE-märkta enligt den europeiska harmoniserade standarden EN13964: 2014. CE-märkta byggprodukter omfattas av en prestandadeklaration (DOP) som gör det möjligt för kunder och användare att enkelt jämföra prestanda för produkter som är tillgängliga på den europeiska marknaden.

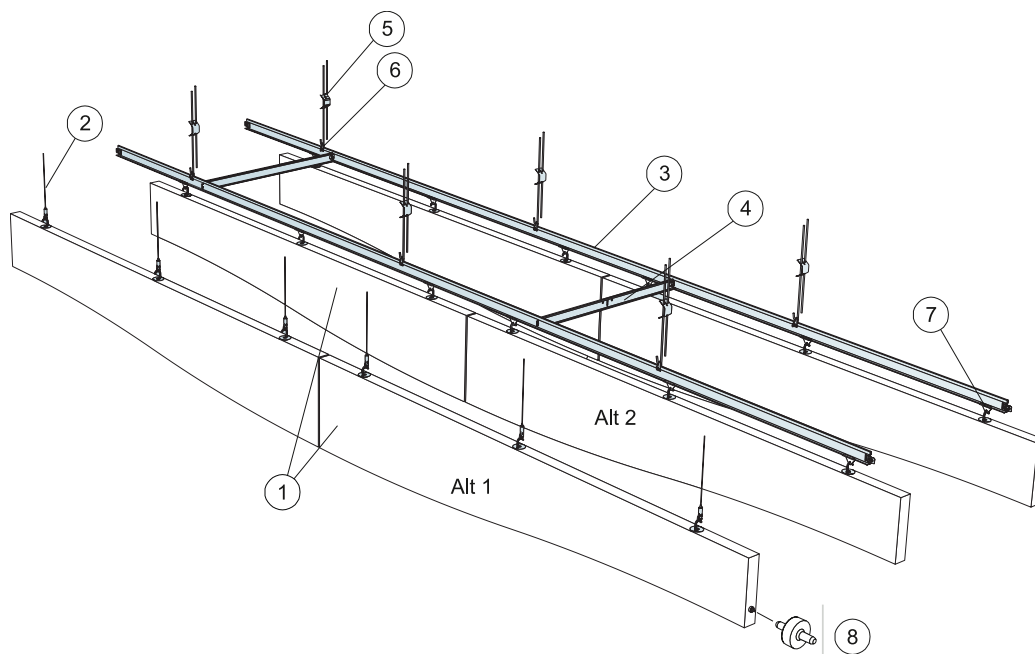

© Saint-Gobain Ecophon AB

## MATERIALSPECIFIKATION (EXKL. SPILL)

	Storlek, mm	
	1800x300	1800x600
1 Solo Baffle Wave/krok, c600mm	0,9/m <sup>2</sup>	0,9/m <sup>2</sup>
2 Connect Justerbar Wireupphängning (Alt 1)	3/absorbent	3/absorbent
3 Connect T24 Huvudprofil, c600 (Alt 2)	1,7m/m <sup>2</sup>	1,7m/m <sup>2</sup>
4 Connect T24 Tvärprofil, L=600 mm, c1800mm (Alt 2)	0,6m/m <sup>2</sup>	0,6m/m <sup>2</sup>
5 Connect Justerbar pendel (Alt 2) c1200	1,4/m <sup>2</sup>	1,4/m <sup>2</sup>
6 Connect Pendelfäste (Alt 2)	1,4/m <sup>2</sup>	1,4/m <sup>2</sup>
7 Connect Baffelclips (Alt 2)	2,8/m <sup>2</sup>	2,8/m <sup>2</sup>
8 Connect Styrstift, c1800mm	0,9/m <sup>2</sup>	0,9/m <sup>2</sup>

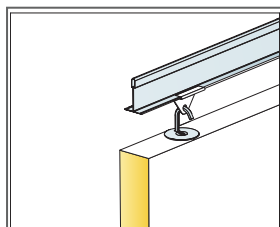

Detalj av infästning

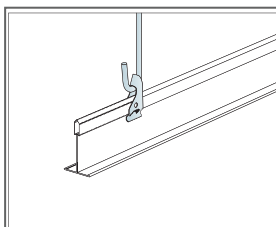

Upphängning med Justerbar pendel och Pendelfäste

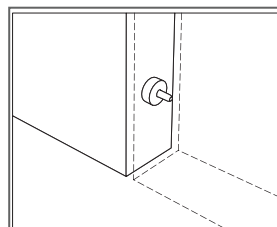

Connect Styrstift används för att fixera avstånd och nivå mellan bafflarna

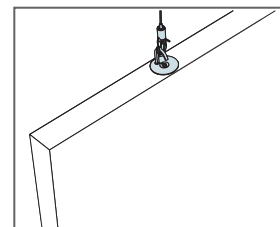

Upphängning med Connect Justerbar Wireupphängning

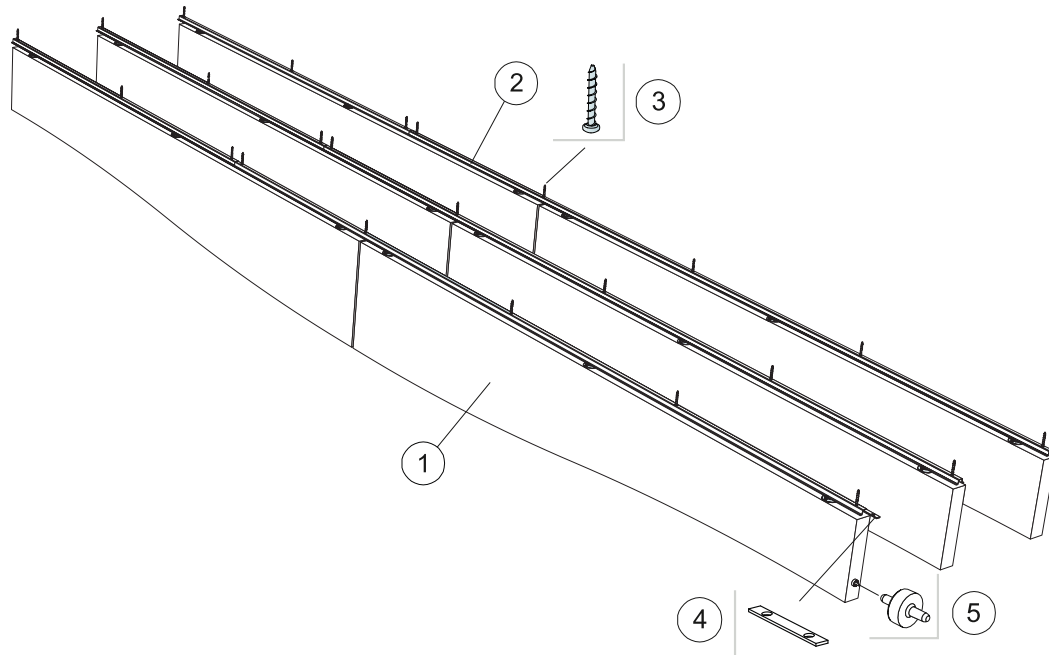

© Saint-Gobain Ecophon AB

### MATERIALSPECIFIKATION (EXKL. SPILL)

	Storlek, mm	
	1800x300	1800x600
1 Solo Baffle Wave /ankare, installeras på 300mm	1,9/m <sup>2</sup>	1,9/m <sup>2</sup>
2 Connect Baffleprofil, c300	3,3m/m <sup>2</sup>	3,3m/m <sup>2</sup>
3 Connect Skruvankare, infästning max c1200	2,8/m <sup>2</sup>	2,8/m <sup>2</sup>
4 Connect Skarvbleck för Baffleprofil, c2400	1,4/m <sup>2</sup>	1,4/m <sup>2</sup>
5 Connect Styrstift, c1800	1,9/m <sup>2</sup>	1,9/m <sup>2</sup>

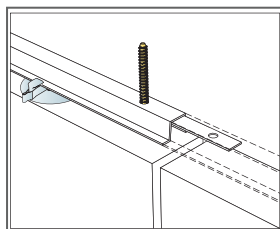

Infästning av Connect Skarvbleck för Baffleprofil

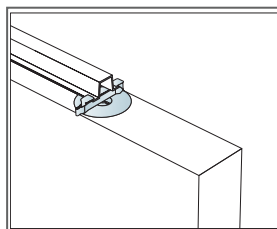

Bafflarna är säkrade med clips

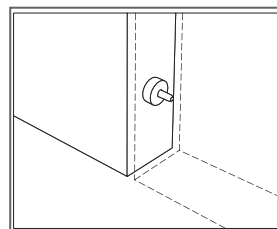

Connect Styrstift används för att fixera avstånd och nivå mellan bafflarna

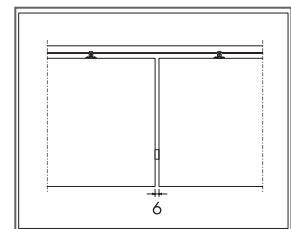

Distinkt avstånd på 6 mm mellan bafflarna med Connect Styrstift



# Ecophon Solo™ Baffle ZigZag

Solo Baffle ZigZag är vertikalt installerade bafflar utan ram. Sicksackmönstret ger en speciell rums känsla och möjlighet att uttrycka design med hjälp av färg och form. Bafflar används främst när naturligt ljus kommer in i rummet via takfönster.



## SYSTEMÖVERSIKT



Format c, mm	1800x300	1800x600
Specialfästen	•	•
Tjocklek (tj)	40	40
Principskiss	M496, M417	M496, M417

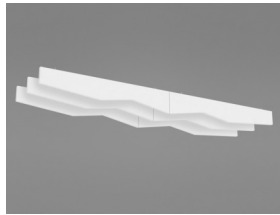

Solo Baffle ZigZag



Solo Baffle ZigZag /ankare



Montage av Solo Baffle ZigZag /ankare

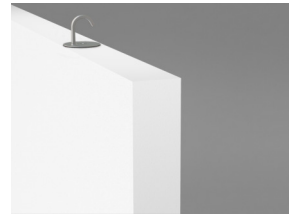

Solo Baffle ZigZag /krok

## Akustik



### Ljudabsorption:

Provningsresultat enligt EN ISO 354:2003 OBS: Resultaten är inte jämförbara med resultat enligt äldre versioner av denna standard på grund av skillnader i testmetod. Klassificering enligt EN ISO 11654, värde för Noise Reduction Coefficient, NRC och Sound Absorption Average, SAA enligt ASTM C 423.

$\alpha_p$ , Praktisk ljudabsorptionsfaktor

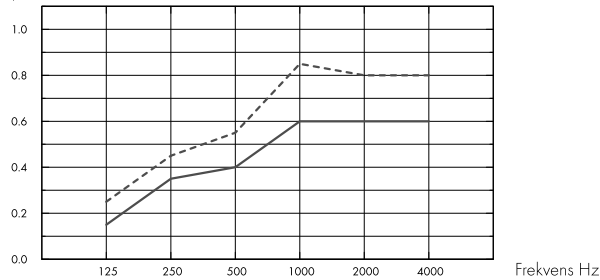

- Solo Baffle ZigZag 1800x300/200, spacing 600, direct mounting
  - Solo Baffle ZigZag 1800x600/300, spacing 600, direct mounting
- o.d.s = t<sub>kh</sub> = total konstruktionshöjd

$A_{eq}$ , Absorptionsmängd per st (m<sup>2</sup> sabin)

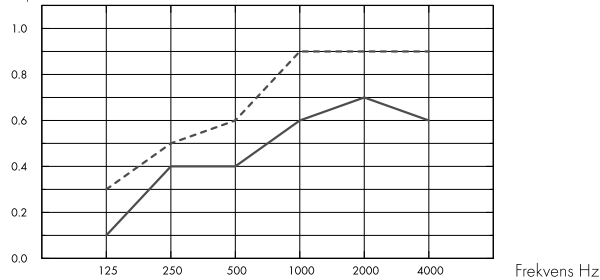

- Solo Baffle ZigZag 1800x300/200
  - Solo Baffle ZigZag 1800x600/300
- o.d.s = t<sub>kh</sub> = total konstruktionshöjd

	t <sub>j</sub> mm	t <sub>kh</sub> mm	$\alpha_p$ , Praktisk ljudabsorptionsfaktor						$\alpha_w$
			125 Hz	250 Hz	500 Hz	1000 Hz	2000 Hz	4000 Hz	
c600	40	300	0.15	0.35	0.40	0.60	0.60	0.60	0.50
c600	40	600	0.25	0.45	0.55	0.85	0.80	0.80	0.65

	t <sub>j</sub> mm	t <sub>kh</sub> mm	$A_{eq}$ , Absorptionsmängd per st (m <sup>2</sup> sabin)					
			125 Hz	250 Hz	500 Hz	1000 Hz	2000 Hz	4000 Hz
c600	40	300	0.1	0.4	0.4	0.6	0.7	0.6
c600	40	600	0.3	0.5	0.6	0.9	0.9	0.9

	t <sub>j</sub> mm	t <sub>kh</sub> mm	NRC	SAA
c600	40	300	0.50	0.49
c600	40	600	0.65	0.65



## Inomhusmiljö

### Miljömärkning

Eurofins Indoor Air Comfort®	IAC Gold
Fransk VOC	A+



## Cradle to Cradle Certified®



Denna produkt är Cradle to Cradle Certified® på bronsnivå (version 4.0).



## Materialhälsa



Denna produkt är certifierad enligt C2C Certified Material Health Certificate™ på Silver-nivå (standardversion 4.0). C2C Certified Material Health Certificate™ är en verifiering av hälsa och säkerhet för produktens sammansättning med hjälp av kraven på materialhälsa i Cradle-to-Cradle Certified Product Standard.



## Koldioxidavtryck

	kg CO <sub>2</sub> equiv/m <sup>2</sup>	Livscykelstegen A1 till C4 från EPD, i enlighet med ISO 14025 / EN 15804
Solo Baffle ZigZag	11,13	



## Cirkularitet

Minsta andel återvunnet material efter konsumentledet	57 %
Återvinningsbarhet	Helt återvinningsbar



## Brandsäkerhet

Land	Fire standard	Klass	Ljudabsorbenternas kärna är testad och klassificerad som ej brännbar enligt EN ISO 1182.
Europa	EN 13501-1	A2-s1,d0	



## Fuktbeständighet

Klass C, relativ luftfuktighet 95 % och 30 °C, enligt EN 13964: 2014



## Ljuseffektivitet

White Frost, närmaste NCS-färgprov S 0500-N, 85 % ljusreflektion. Glans <1.



## Rengörbarhet

Systemet tål daglig dammtorkning och dammsugning samt våtavtorkning en gång per vecka.



## Tillgänglighet

Absorbenterna är demonterbara.



## Montering

---

Monteras enligt Principskisser, Installationsguider och Drawing Aid. För information om minsta totala konstruktionshöjd se Materialspecifikation.



## Systemvikt

---

	kg/m <sup>2</sup>	Viktuppgifterna är vägledande och kan variera.
Solo Baffle	4,6	



## Mekaniska egenskaper

---

Ytterligare belastning måste fästas i bjälklaget.



## CE

---

Ecophons undertakssystem är CE-märkta enligt den europeiska harmoniserade standarden EN13964: 2014. CE-märkta byggprodukter omfattas av en prestandadeklaration (DOP) som gör det möjligt för kunder och användare att enkelt jämföra prestanda för produkter som är tillgängliga på den europeiska marknaden.

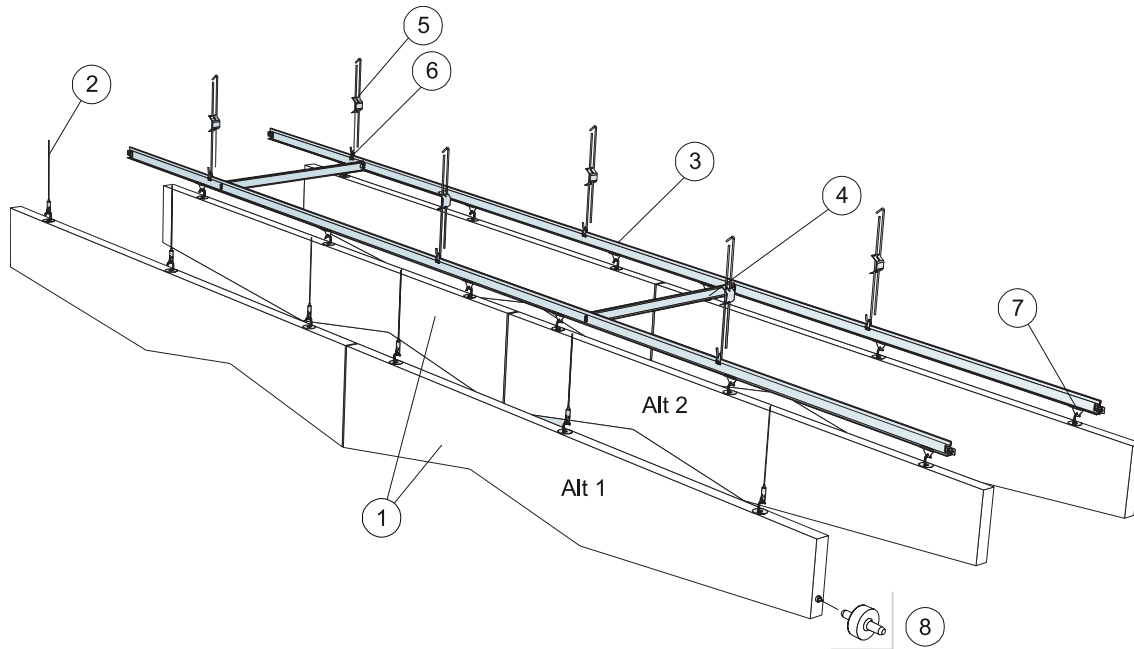

© Saint-Gobain Ecophon AB

## MATERIALSPECIFIKATION (EXKL. SPILL)

	Storlek, mm	
	1800x300	1800x600
1 Solo Baffle ZigZag/krok, c600mm	0,9/m <sup>2</sup>	0,9/m <sup>2</sup>
2 Connect Justerbar Wireupphängning (Alt 1)	3/absorbent	3/absorbent
3 Connect T24 Huvudprofil, c600 (Alt 2)	1,7m/m <sup>2</sup>	1,7m/m <sup>2</sup>
4 Connect T24 Tvärprofil, L=600 mm, c1800mm (Alt 2)	0,6m/m <sup>2</sup>	0,6m/m <sup>2</sup>
5 Connect Justerbar pendel (Alt 2) c1200	1,4/m <sup>2</sup>	1,4/m <sup>2</sup>
6 Connect Pendelfäste (Alt 2)	1,4/m <sup>2</sup>	1,4/m <sup>2</sup>
7 Connect Baffelclips (Alt 2)	2,8/m <sup>2</sup>	2,8/m <sup>2</sup>
8 Connect Styrstift, c1800mm	0,9/m <sup>2</sup>	0,9/m <sup>2</sup>

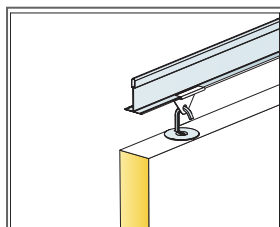

Detalj av infästning

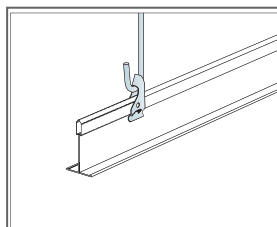

Upphängning med Justerbar pendel och Pendelfäste

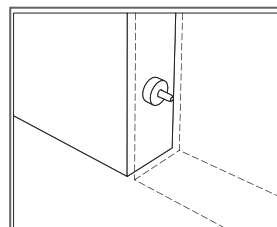

Connect Styrstift används för att fixera avstånd och nivå mellan bafflarna

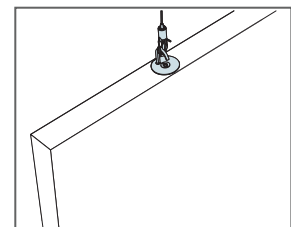

Upphängning med Connect Justerbar Wireupphängning

## PRINCIPSKISS (M417) FÖR ECOPHON SOLO BAFFLE ZIGZAG ANKARE

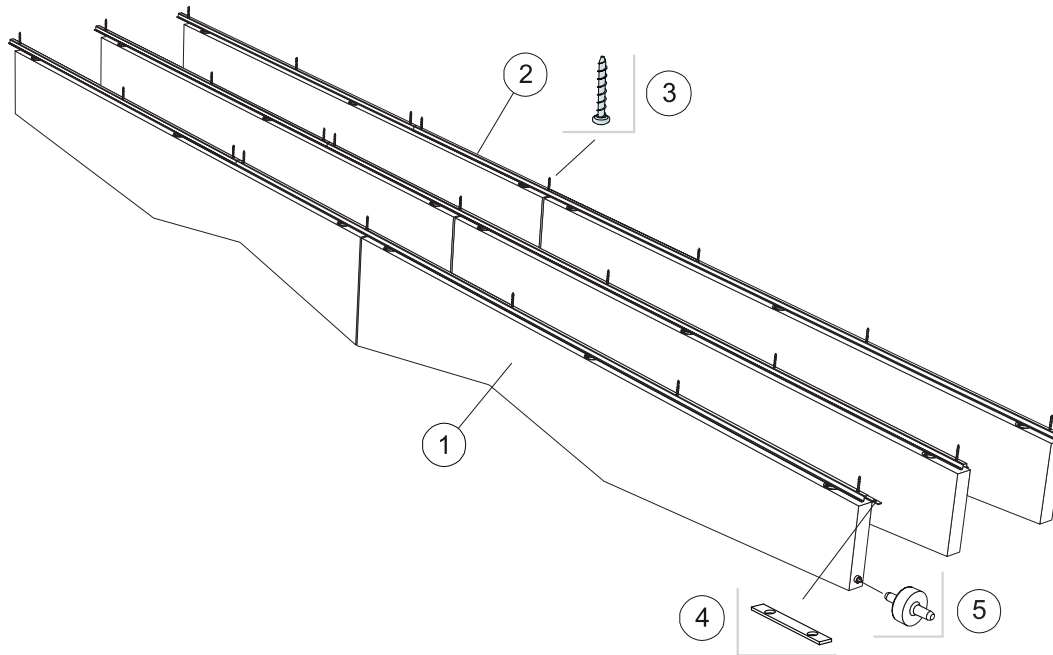

© Saint-Gobain Ecophon AB

### MATERIALSPECIFIKATION (EXKL. SPILL)

		Storlek, mm	
		1800x300	1800x600
1	Solo Baffle ZigZag/ankare, c300mm	1,9/m <sup>2</sup>	1,9/m <sup>2</sup>
2	Connect Baffleprofil, c300	3,3m/m <sup>2</sup>	3,3m/m <sup>2</sup>
3	Connect Skruvankare, infästning max c1200	2,8/m <sup>2</sup>	2,8/m <sup>2</sup>
4	Connect Skarvbleck för Baffleprofil, c2400	1,4/m <sup>2</sup>	1,4/m <sup>2</sup>
5	Connect Styrstift, c1800	1,9/m <sup>2</sup>	1,9/m <sup>2</sup>

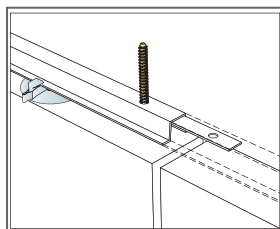

Infästning av Connect Skarvbleck för Baffleprofil

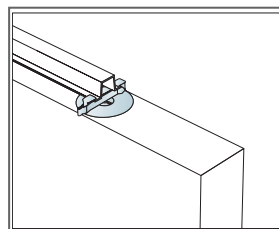

Bafflarna är säkrade med clips

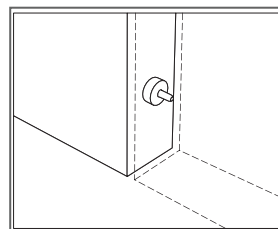

Connect Styrstift används för att fixera avstånd och nivå mellan bafflarna

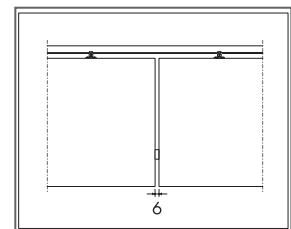

Distinkt avstånd på 6 mm mellan bafflarna med Connect Styrstift

# Ecophon Solo™ Baffle Wall

Solo Baffle Wall är vertikalt installerade bafflar utan ram. Sicksackmönstret ger en speciell rumsänsla och möjlighet att uttrycka design med hjälp av färg och form. Bafflar används främst när naturligt ljus kommer in i rummet via takfönster.



Clientèle: Johannesburg, Sydafrika

## SYSTEMÖVERSIKT

	Format c, mm	1200x200	1200x300
	Specialfästen	•	•
	Tjocklek (tj)	40	40
	Principskiss	M420	M420



Solo Baffle Wall



Solo Baffle/ankare



Solo Baffle/ankare med Connect Baffle väggfäste

## Akustik



För akustisk data på baffeln - se Solo Baffle.

## Inomhusmiljö



### Miljömärkning

Eurofins Indoor Air Comfort®

IAC Gold

Fransk VOC

A+



## Cradle to Cradle Certified®



Denna produkt är Cradle to Cradle Certified® på bronsnivå (version 4.0).



## Materialhälsa



Denna produkt är certifierad enligt C2C Certified Material Health Certificate™ på Silver-nivå (standardversion 4.0). C2C Certified Material Health Certificate™ är en verifiering av hälsa och säkerhet för produktens sammansättning med hjälp av kraven på materialhälsa i Cradle-to-Cradle Certified Product Standard.



## Koldioxidavtryck

	kg CO <sub>2</sub> equiv/m <sup>2</sup>
Solo Baffle & Solo Baffle Wall	10,11

Livscykelstegen A1 till C4 från EPD, i enlighet med ISO 14025 / EN 15804



## Cirkularitet

Minsta andel återvunnet material efter konsumentledet	57 %
Återvinningsbarhet	Helt återvinningsbar



## Brandsäkerhet

Land	Fire standard	Klass
Europa	EN 13501-1	A2-s1,d0

Ljudabsorbenternas kärna är testad och klassificerad som ej brännbar enligt EN ISO 1182.



## Fuktbeständighet

Klass C, relativ luftfuktighet 95 % och 30 °C, enligt EN 13964: 2014





### Ljuseffektivitet

White Frost, närmaste NCS-färgprov S 0500-N, 85 % ljusreflektion. Glans <1.



### Rengörbarhet

Systemet tål daglig dammtorkning och dammsugning samt våttvorkning en gång per vecka.



### Tillgänglighet

Absorbenterna är demonterbara.



### Systemvikt

	kg/m <sup>2</sup>	Viktuppgifterna är vägledande och kan variera.
Solo Baffle	4,6	



### Montering

Monteras enligt Principskisser, Installationsguider och Drawing Aid. För information om minsta totala konstruktionshöjd se Materialspecifikation.



### Mekaniska egenskaper

Ytterligare belastning måste fästas i bjälklaget.



### CE

Ecophons undertakssystem är CE-märkta enligt den europeiska harmoniserade standarden EN13964: 2014. CE-märkta byggprodukter omfattas av en prestandadeklaration (DOP) som gör det möjligt för kunder och användare att enkelt jämföra prestanda för produkter som är tillgängliga på den europeiska marknaden.



### Koldioxidavtryck

	kg CO <sub>2</sub> equiv/m <sup>2</sup>	Livscykelstegen A1 till C4 från EPD, i enlighet med ISO 14025 / EN 15804
Solo Baffle & Solo Baffle Wall	10,11	

## PRINCIPSKISS (M420) FÖR ECOPHON SOLO BAFFLE WALL

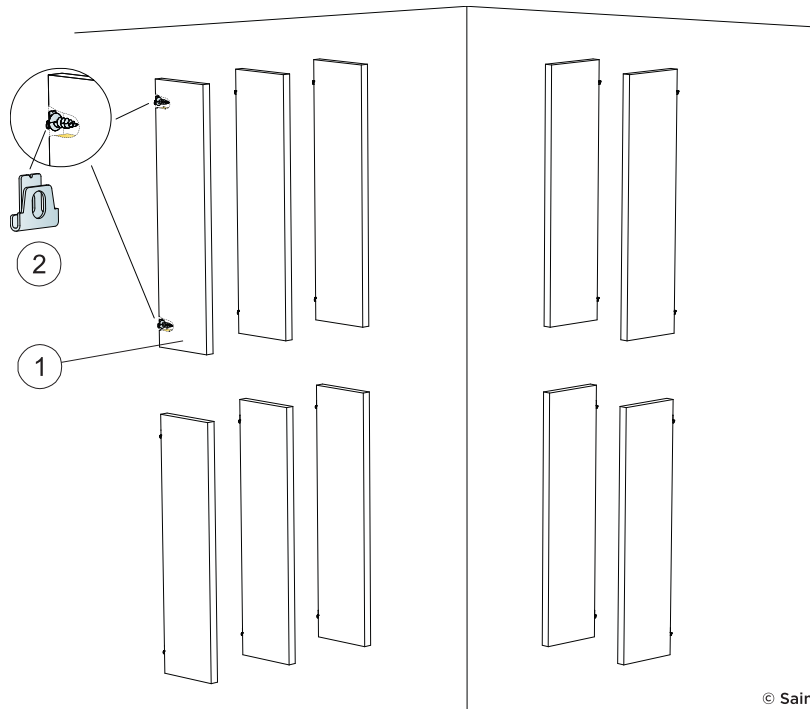

© Saint-Gobain Ecophon AB

### MATERIALSPECIFIKATION (EXKL. SPILL)

	Storlek, mm	
	1200x200	1200x300
1 Solo Baffle/ankare, c300mm	2,8/m <sup>2</sup>	2,8/m <sup>2</sup>
2 Connect Baffle väggfäste	2/absorbent	2/absorbent
$\Delta 1$ Min. total konstruktionshöjd: $\Delta 1$ 212mm / 312mm	-	-
$\Delta 2$ Min. total konstruktionshöjd: $\Delta 2$ 20mm	-	-
$\Delta 3$ Min. total konstruktionshöjd: $\Delta 3$ 2500mm	-	-

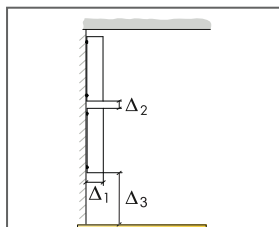

Se Materialspecifikation

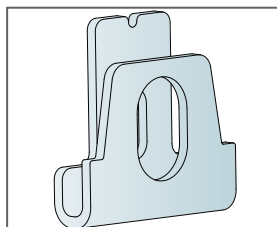

Connect Baffle Väggfäste

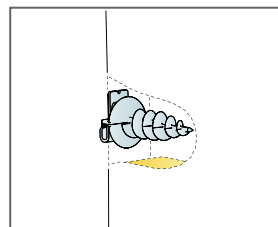

Detalj av absorbent

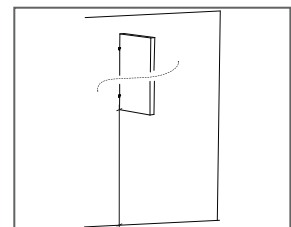

Montagehöjd min 2,5m.

# Ecophon Solo™ Matrix

Systemet går snabbt och enkelt att installera, med högsta precision och en mängd olika designmöjligheter. Varje absorberent är fällbar som en lucka och kan enkelt demonteras. Lämplig för större lokaler där det krävs hög täckning, men där en vägg till vägg-lösning inte är möjlig.



## SYSTEMÖVERSIKT

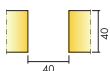

Format c, mm	600x1040	600x1200	600x2400	1200x1040	1200x1200	2400x1040	2400x1200
T24	•	•	•	•	•	•	•
Tjocklek (tj)	40	40	40	40	40	40	40
Principskiss	M502	M501, M503	M501, M503	M502	M501	M502	M501

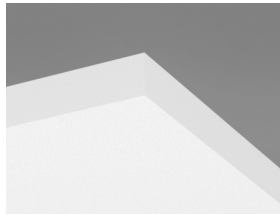

Solo Matrix absorberent

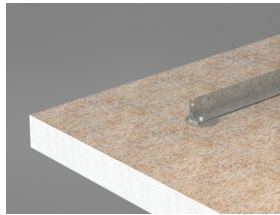

Connect Vinkelprofil på baksidan av Solo Matrix

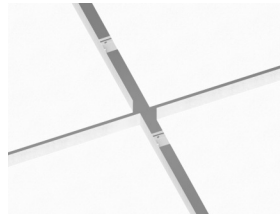

Solo Matrix system

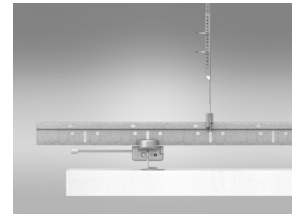

Sektion av Solo Matrix system



## Akustik

Det första diagrammet avser kluster > 10 m<sup>2</sup>. Det andra diagrammet visar ett kluster bestående av fyra absorberer (1200x1040 mm) i en rad med mellanrum på 40 mm (M502). Om klustret monteras i grupper med mindre inbördes avstånd än 0,5 meter, kommer absorptionsmängden per styck att bli något lägre.

### Ljudabsorption:

Provningsresultat enligt EN ISO 354. Klassificering enligt SS-EN ISO 11654.

$\alpha_p$ , Praktisk ljudabsorptionsfaktor

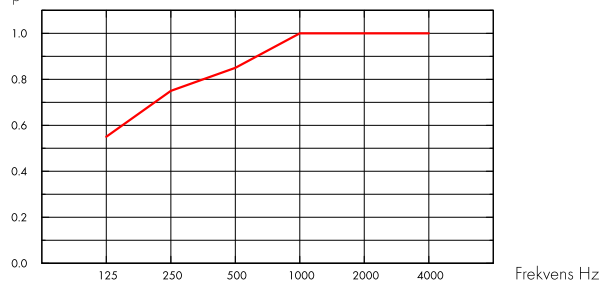

— Solo Matrix 40 mm, 300 mm o.d.s.  
o.d.s = tkh = total konstruktionshöjd

$A_{eq}$ , Absorptionsmängd per st (m<sup>2</sup> sabin)

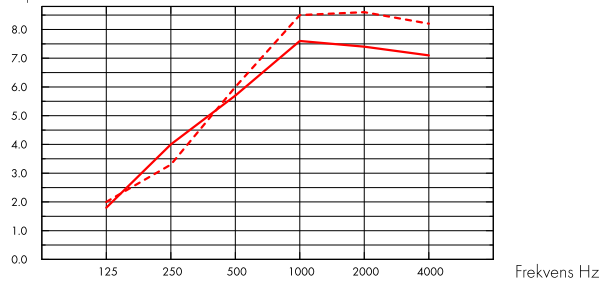

— Solo Matrix 40 mm (M502), 300 mm o.d.s.  
- - - Solo Matrix 40 mm (M502), 600 mm o.d.s.  
o.d.s = tkh = total konstruktionshöjd

$t_j$ mm	$t_{kh}$ mm	$\alpha_p$ , Praktisk ljudabsorptionsfaktor						$\alpha_w$	Ljudabsorptionsklass
		125 Hz	250 Hz	500 Hz	1000 Hz	2000 Hz	4000 Hz		
40	300	0.55	0.75	0.85	1.00	1.00	1.00	0.95	A

$t_j$ mm	$t_{kh}$ mm	$A_{eq}$ , Absorptionsmängd per st (m <sup>2</sup> sabin)					
		125 Hz	250 Hz	500 Hz	1000 Hz	2000 Hz	4000 Hz
40	300	1.8	4.0	5.7	7.6	7.4	7.1
40	600	2.0	3.3	6.0	8.5	8.6	8.2
40	1000	2.1	3.5	6.4	9.1	9.2	9.0



## Inomhusmiljö

### Miljömärkning

Eurofins Indoor Air Comfort®	IAC Gold
Fransk VOC	A+



## Cradle to Cradle Certified®



Denna produkt är Cradle to Cradle Certified® på bronsnivå (version 4.0).



## Materialhälsa



Denna produkt är certifierad enligt C2C Certified Material Health Certificate™ på Silver-nivå (standardversion 4.0). C2C Certified Material Health Certificate™ är en verifiering av hälsa och säkerhet för produktens sammansättning med hjälp av kraven på materialhälsa i Cradle-to-Cradle Certified Product Standard.



## Koldioxidavtryck

	kg CO <sub>2</sub> equiv/m <sup>2</sup>	Livscykelstegen A1 till C4 från EPD, i enlighet med ISO 14025 / EN 15804
Solo Matrix	7,52	



## Cirkularitet

Minsta andel återvunnet material efter konsumentledet	62 %
Återvinningsbarhet	Helt återvinningsbar



## Brandsäkerhet

Land	Fire standard	Klass	Ljudabsorbenternas kärna är testad och klassificerad som ej brännbar enligt EN ISO 1182.
Europa	EN 13501-1	A2-s1,d0	



## Fuktbeständighet

Klass C, relativ luftfuktighet 95 % och 30 °C, enligt EN 13964: 2014



## Ljuseffektivitet

White Frost, närmaste NCS-färgprov S 0500-N, 85 % ljusreflektion. Glans <1.



## Rengörbarhet

Systemet tål daglig dammtorkning och dammsugning samt våtavtorkning en gång per vecka.



## Tillgänglighet

Varje absorbent är individuellt demonterbar underifrån. Absorbenterna är fällbara, som en lucka.



## Montering

---

För designmöjligheter inklusive installationsriktning och integrering, se Principskisser, Installationsguider och Drawing Aid. För information om total konstruktionshöjd se Materialspecifikation.



## Systemvikt

---

	kg/m <sup>2</sup>	Viktuppgifterna är vägledande och kan variera.
Solo Matrix	3,5	
Solo Matrix + Connect Grid System	4,5	



## Mekaniska egenskaper

---

Absorbenterna kan ta små laster med en håltagnings diameter på max 100 mm. Belastningen är begränsad till max 250g mellan två Vinkelprofiler. För tyngre laster se Installationsguiden.



## CE

---

Ecophons undertakssystem är CE-märkta enligt den europeiska harmoniserade standarden EN13964: 2014. CE-märkta byggprodukter omfattas av en prestandadeklaration (DOP) som gör det möjligt för kunder och användare att enkelt jämföra prestanda för produkter som är tillgängliga på den europeiska marknaden.

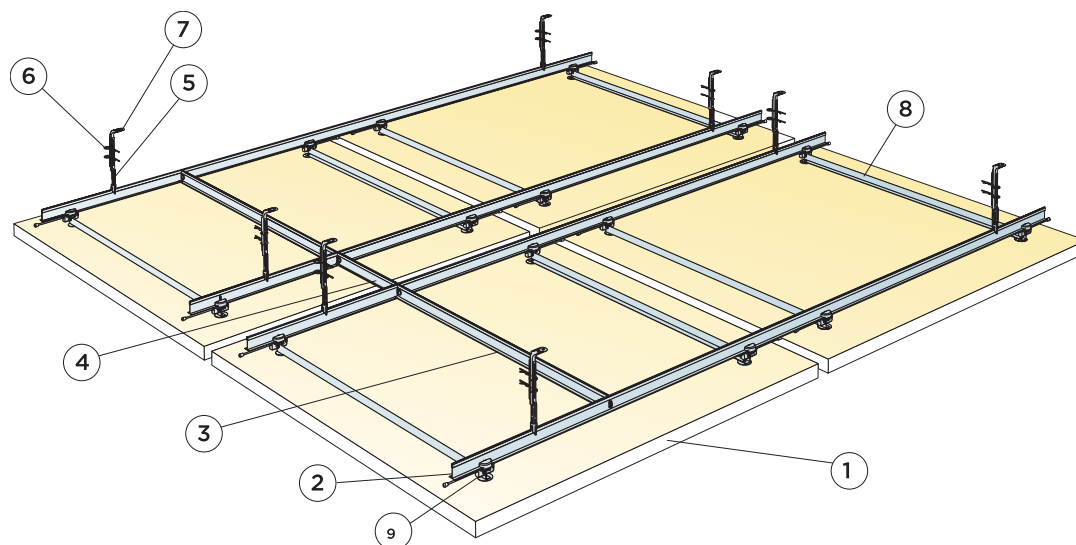

© Saint-Gobain Ecophon AB

### MATERIALSPECIFIKATION (EXKL. SPILL)

	Storlek, mm			
	600x1200	600x2400	1200x1200	2400x1200
1 Solo Matrix	0,72m <sup>2</sup> / platta	1,44m <sup>2</sup> / platta	1,44m <sup>2</sup> / platta	2,88m <sup>2</sup> / platta
2 Connect T24 Huvudprofil, c900 samt c300	1,67m <sup>2</sup> /m <sup>2</sup>	1,67m <sup>2</sup> /m <sup>2</sup>	1,67m <sup>2</sup> /m <sup>2</sup>	1,67m <sup>2</sup> /m <sup>2</sup>
3 Connect T24 Tvärprofil L=900 mm, c1800	0,42m <sup>2</sup> /m <sup>2</sup>	0,42m <sup>2</sup> /m <sup>2</sup>	0,42m <sup>2</sup> /m <sup>2</sup>	0,42m <sup>2</sup> /m <sup>2</sup>
4 Connect T24 Tvärprofil L=300 mm, c2400	0,11m <sup>2</sup> /m <sup>2</sup>	0,11m <sup>2</sup> /m <sup>2</sup>	0,11m <sup>2</sup> /m <sup>2</sup>	0,11m <sup>2</sup> /m <sup>2</sup>
5 Connect Nonius pendel, underdel, c1800 mm	0,95/m <sup>2</sup>	0,95/m <sup>2</sup>	0,95/m <sup>2</sup>	0,95/m <sup>2</sup>
6 Connect Låssprint (2 st/pendel)	1,9/m <sup>2</sup>	1,9/m <sup>2</sup>	1,9/m <sup>2</sup>	1,9/m <sup>2</sup>
7 Connect Nonius pendel, överdel, c1800 mm	0,95/m <sup>2</sup>	0,95/m <sup>2</sup>	0,95/m <sup>2</sup>	0,95/m <sup>2</sup>
8 Connect Vinkelprofil	2/absorbent	4/absorbent	2/absorbent	3/absorbent
9 Connect Absorbentkoppling	4/absorbent	8/absorbent	4/absorbent	6/absorbent
Δ Min. total konstruktionshöjd: 305 mm	-	-	-	-
Materialspecifikationen är baserad på 40mm mellan alla absorbenterna	-	-	-	-
Stabilisering kan behövas, se installationsguiden för mer information	-	-	-	-

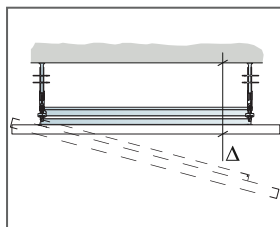

Se Materialspecifikation

Modular size	Exact size
600x1200	560x1160
600x2400	560x2360
1200x1200	1160x1160
2400x1200	2360x1160

Den vänstra kolumnen visar modulstorlekar och den högra de exakta absorbent storlekarna.

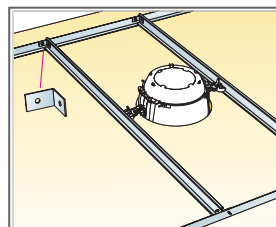

För tyngre integrationer använd Connect Tvärprofil och Connect Vinkelfäste.

Storlek, mm	Max nyttolaster [N]	Min belastningskapacitet [N]
600x1200x40	5	160
600x2400x40	5	160
1200x1200x40	5	160
2400x1200x40	5	160

Nyttolast/Belastningskapacitet

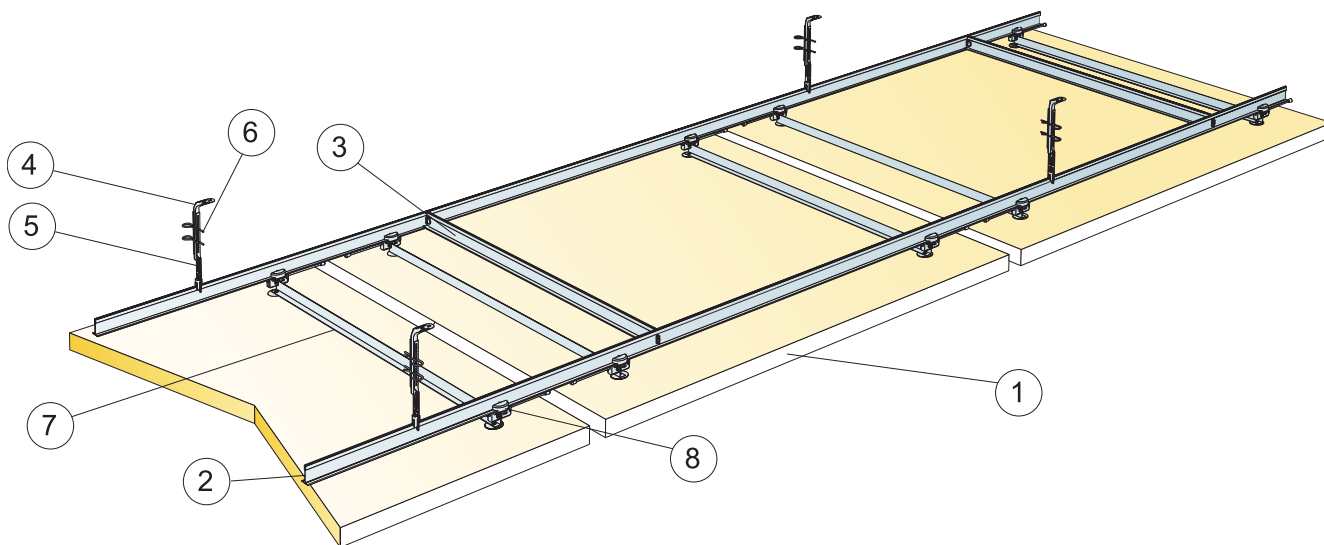

© Saint-Gobain Ecophon AB

### MATERIALSPECIFIKATION (EXKL. SPILL)

	Storlek, mm		
	600x1040	1200x1040	2400x1040
1 Ecophon Master Matrix i rader	0,63m <sup>2</sup> /panel	1,25m <sup>2</sup> /panel	2,50m <sup>2</sup> /panel
2 Connect T24 Huvudprofil, c900	1,93m/m <sup>2</sup>	1,93m/m <sup>2</sup>	1,93m/m <sup>2</sup>
3 Connect T24 Tvärprofil L=900 mm, c1800	0,49m/m <sup>2</sup>	0,49m/m <sup>2</sup>	0,49m/m <sup>2</sup>
4 Connect Nanius pendel, överdel, c1800 mm	1,07/m <sup>2</sup>	1,07/m <sup>2</sup>	1,07/m <sup>2</sup>
5 Connect Nanius pendel, underdel, c1800 mm	1,07/m <sup>2</sup>	1,07/m <sup>2</sup>	1,07/m <sup>2</sup>
6 Connect Lössprint (2 st/pendel)	2,14/m <sup>2</sup>	2,14/m <sup>2</sup>	2,14/m <sup>2</sup>
7 Connect Vinkelprofil	2/absorbent	2/absorbent	3/absorbent
8 Connect Absorbentkoppling	4/absorbent	4/absorbent	6/absorbent
Δ Min. total konstruktionshöjd: 305 mm	-	-	-
Materialspecifikationen är baserad på 40mm mellan absorbenterna i installationsriktningen	-	-	-
Stabilisering kan behövas, se installationsguiden för mer information	-	-	-

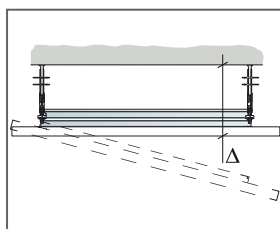

Se Materialspecifikation

Modular size	Exact size
600x1040	560x1000
1200x1040	1160x1000
2400x1040	2360x1000

Den vänstra kolumnen visar modulstorlekar och den högra de exakta absorbent storlekarna.

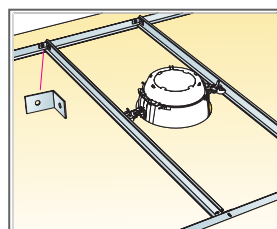

För tyngre integrationer använd Connect Tvärprofil och Connect Vinkelfäste.

Storlek, mm	Max nyttolaster belastningskapacitet [N]	Min nyttolaster belastningskapacitet [N]
600x1040x40	5	160
1200x1040x40	5	160
2400x1040x40	5	160

Nyttolast/Belastningskapacitet



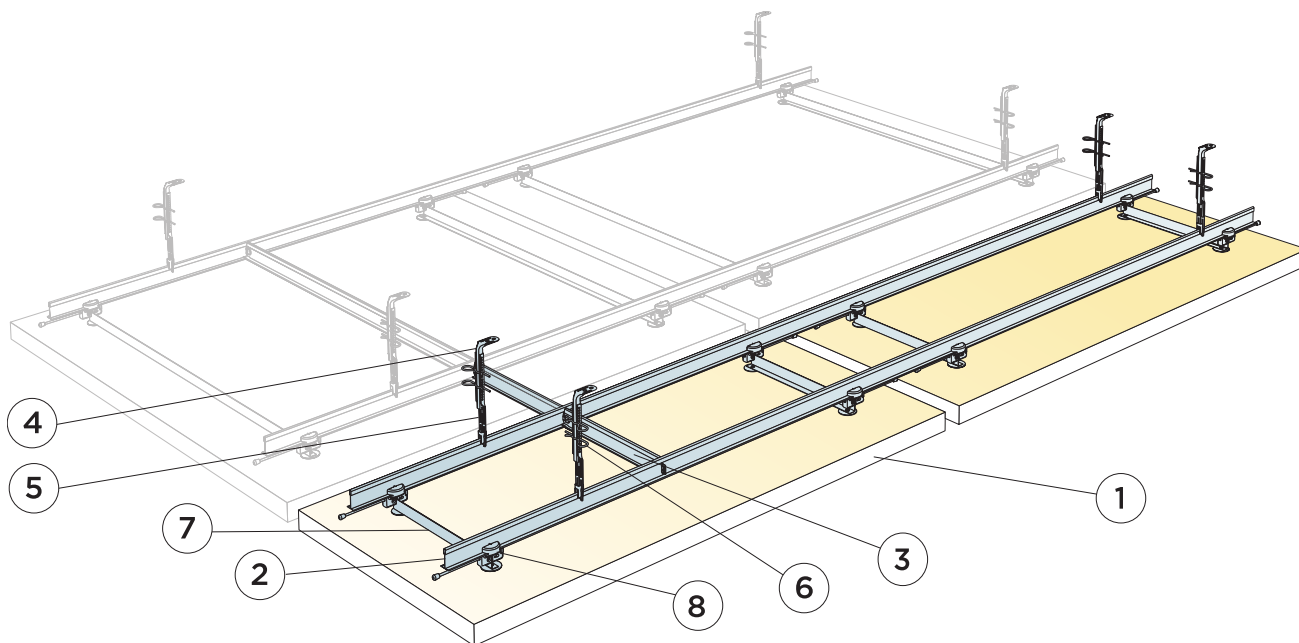

© Saint-Gobain Ecophon AB

### MATERIALSPECIFIKATION (EXKL. SPILL)

	Storlek, mm	
	600x1200	600x2400
1 Solo Matrix	0,72m <sup>2</sup> /panel	1,44m <sup>2</sup> /panel
2 Connect T24 Huvudprofil, c900 samt c300	1,67m <sup>2</sup> /m <sup>2</sup>	1,67m <sup>2</sup> /m <sup>2</sup>
3 Connect T24 Tvärprofil L=300 mm, c2400	0,11m <sup>2</sup> /m <sup>2</sup>	0,11m <sup>2</sup> /m <sup>2</sup>
4 Connect Nanius pendel, överdel, c1800 mm	0,95/m <sup>2</sup>	0,95/m <sup>2</sup>
5 Connect Nanius pendel, underdel, c1800 mm	0,95/m <sup>2</sup>	0,95/m <sup>2</sup>
6 Connect Låssprint (2 st/pendel)	1,9/m <sup>2</sup>	1,9/m <sup>2</sup>
7 Connect Vinkelprofil	2/absorbent	4/absorbent
8 Connect Absorbentkoppling	4/absorbent	8/absorbent
Δ Min. total konstruktionshöjd: 305 mm	-	-
Materialspecifikationen är baserad på 40mm mellan alla absorbenterna	-	-
Stabilisering kan behövas, se installationsguiden för mer information	-	-

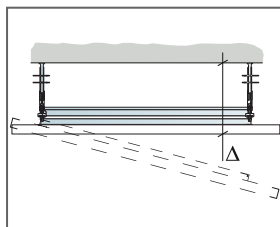

Se Materialspecifikation

Modular size	Exact size
600x1200	560x1160
600x2400	560x2360
1200x1200	1160x1160
2400x1200	2360x1160

Den vänstra kolumnen visar modulstorlekar och den högra de exakta absorbent storlekarna.

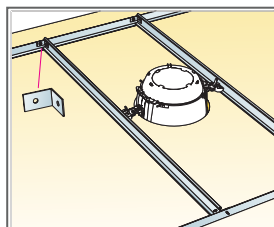

För tyngre integrationer använd Connect Tvärprofil och Connect Vinkelfäste.

Storlek, mm	Max nyttolaster (N)	Min belastningskapacitet (N)
600x1200x40	5	160
600x2400x40	5	160

Nyttolast/Belastningskapacitet

# Ecophon Solo™ Rectangle Line

Solo Rectangle Line är en frihängande enhet med integrerad belysning.

En kombination av Ecophon Solo™ Rectangle och Ecophon Line™.

Produkten lämpar sig för varierande miljöer som t.ex. öppen planlösning, lunchmatsal eller konferens/mötesrum .



Ecophon Head Office, Hyllinge, Sverige

## SYSTEMÖVERSIKT

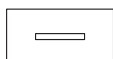

Format c, mm	2400x1200
Specialfästen	•
Tjocklek (tj)	40
Principskiss	M521

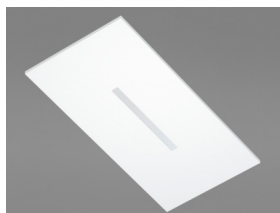

Solo Rectangle Line

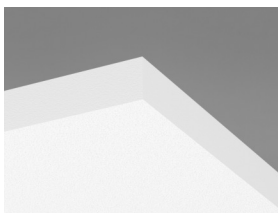

Solo absorbent



Montage med Connect Justerbar Wireupphängning och Absorbentankare

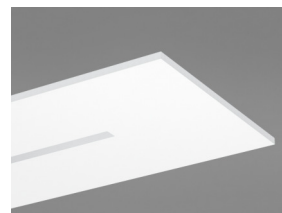

Solo Line

## Akustik



För akustiska data på absorbenten - se Solo Rectangle.



## Ljutfördelning

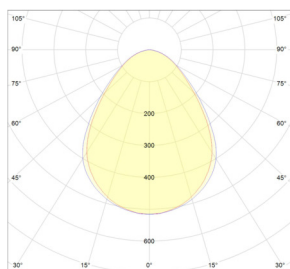

System effekt: 29,4W  
 Ljuskälla: LED 26,7 W  
 Ljusflöde: 2337 lm  
 Ljusutbyte: 87,5 lm / W  
 Färgtemperatur: 4000K  
 Färgåtergivning index: Ra ≥ 80  
 Färgtolerans: ≤ 3 MacAdam SDCM  
 Verkningsgrad (LOR): 100%  
 Ljutfördelning upp/ned: 0/100  
 Förväntad livslängd: L90 > 50 000 h  
 Förväntad livslängd: L70 > 100 000 h



## Anslutning

Standard Driftdon Tänd/släck levereras med 2,5 meter kabel 3x0,75 mm<sup>2</sup> med jordad stickpropp. SwitchDIM/DALI och Nödljus Driftdon levereras utan kabel.



## Elektriska data

220-240 V, 50-60 Hz, effektfaktor cos φ>0,98. Elektronisk HF-don eller elektroniskt HF-dimdon för digital reglering. Ljuskälla: ledmodul på totalt 26,7W.



## Godkännande

IP20, Klass 1.



## Cirkularitet

Minsta andel återvunnet material efter konsumentledet

57 %

Återvinningsbarhet

Helt återvinningsbar



## Brandsäkerhet

Land	Fire standard	Klass
Europa	EN 13501-1	A2-s1,d0

Ljudabsorbenternas kärna är testad och klassificerad som ej brännbar enligt EN ISO 1182.



### Fuktbeständighet

---

Klass A, relativ luftfuktighet 70 % och 25 °C, enligt EN 13964: 2014



### Ljuseffektivitet

---

White Frost, närmaste NCS-färgprov S 0500-N, 85 % ljusreflektion. Glans <1.



### Rengörbarhet

---

Systemet tål daglig dammtorkning och dammsugning samt våtavtorkning en gång per vecka.



### Tillgänglighet

---

Absorbenterna är demonterbara.



### Montering

---

Monteras enligt Principskisser, Installationsguider och Drawing Aid. För information om minsta totala konstruktionshöjd se Materialspecifikation.



### CE

---

Ecophons undertakssystem är CE-märkta enligt den europeiska harmoniserade standarden EN13964: 2014. CE-märkta byggprodukter omfattas av en prestandadeklaration (DOP) som gör det möjligt för kunder och användare att enkelt jämföra prestanda för produkter som är tillgängliga på den europeiska marknaden.

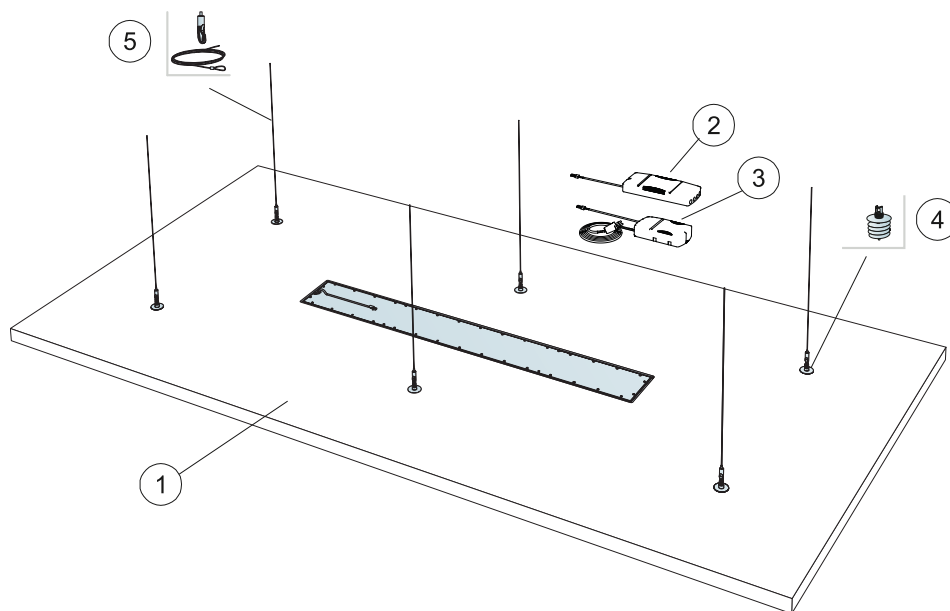

© Saint-Gobain Ecophon AB

### MATERIALSPECIFIKATION (EXKL. SPILL)

	Storlek, mm
	<b>2400x1200</b>
1 Solo Rectangle Line	2,88/m <sup>2</sup>
2 Ecophon Dot/Square/Line standard On/Off Ballast [inkluderad] [Alt.1]	-
3 Ecophon Dot/Square/Line SwitchDIM/DALI Ballast [inkluderad] [Alt.2]	-
4 Connect Åbsorbentankare	6/absorbent
5 Connect Justerbar Wireupphängning [Alt 1]	6/absorbent
Δ Min total konstruktionshöjd: 140 mm	-
	-
Vid val av SwitchDIM/DALI driftdon för användning av DALI-funktionen, anslut endast till en styrenhet som är DALI-kompatibel.	-

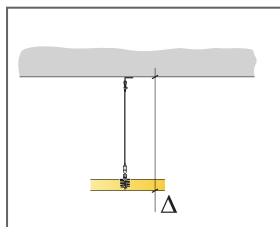

Se Materialspecifikation

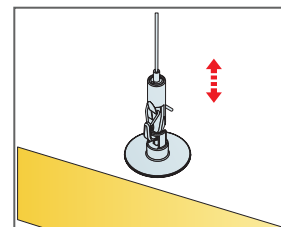

Enkelt justerbart montage med Connect Wireupphängning



# Ecophon Solo™ Circle Akutex HS

Solo Circle Akutex HS är en vattenbeständig frihängande enhet som erbjuder stora designmöjligheter. Solo Circle Akutex HS används främst till badhus och simhallar, där miljön har hög luftfuktighet och kan utsättas för vattenstänk.



## SYSTEMÖVERSIKT



Format c, mm	Ø800	Ø1200
Specialfästen	•	•
Tjocklek (tj)	40	40
Principskiss	M437C4	M442C4



Solo Circle Akutex HS



Solo Circle Akutex HS absorber



Montage med Connect Justerbar Pendel C4 och Absorbentankare

## Akustik



Värdena i diagrammet avser en absorber. Om absorberna monteras i grupp med mindre inbördes avstånd än 0,5 meter, kommer absorptionsmängden per styck att bli lägre.

### Ljudabsorption:

Provningsresultat enligt EN ISO 354.

$A_{eq}$  Absorptionsmängd per st ( $m^2$  sabin)

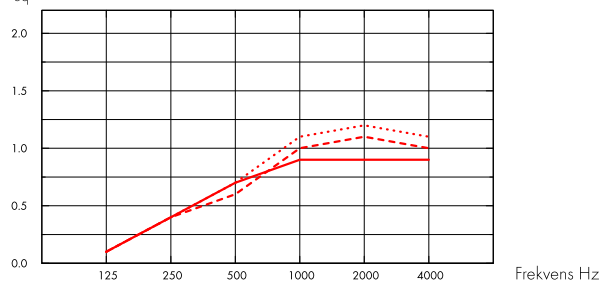

- Solo Circle/Akutex HS Ø800, 200 mm o.d.s.
  - - - Solo Circle/Akutex HS Ø800, 400 mm o.d.s.
  - ... Solo Circle/Akutex HS Ø800, 1000 mm o.d.s.
- o.d.s = t<sub>kh</sub> = total konstruktionshöjd

$A_{eq}$  Absorptionsmängd per st ( $m^2$  sabin)

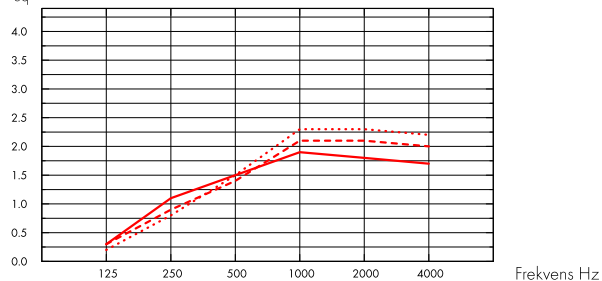

- Solo Circle/Akutex HS Ø1200, 200 mm o.d.s.
  - - - Solo Circle/Akutex HS Ø1200, 400 mm o.d.s.
  - ... Solo Circle/Akutex HS Ø1200, 1000 mm o.d.s.
- o.d.s = t<sub>kh</sub> = total konstruktionshöjd

	t <sub>i</sub> mm	t <sub>kh</sub> mm	$A_{eq}$ Absorptionsmängd per st ( $m^2$ sabin)					
			125 Hz	250 Hz	500 Hz	1000 Hz	2000 Hz	4000 Hz
Ø800	40	200	0.1	0.4	0.7	0.9	0.9	0.9
Ø800	40	400	0.1	0.4	0.6	1.0	1.1	1.0
Ø800	40	1000	0.1	0.4	0.7	1.1	1.2	1.1

	t <sub>i</sub> mm	t <sub>kh</sub> mm	$A_{eq}$ Absorptionsmängd per st ( $m^2$ sabin)					
			125 Hz	250 Hz	500 Hz	1000 Hz	2000 Hz	4000 Hz
Ø1200	40	200	0.3	1.1	1.5	1.9	1.8	1.7
Ø1200	40	400	0.3	0.9	1.4	2.1	2.1	2.0
Ø1200	40	1000	0.2	0.8	1.5	2.3	2.3	2.2



## Inomhusmiljö

### Miljömärkning

Eurofins Indoor Air Comfort®	IAC Gold
Fransk VOC	A+



## Cradle to Cradle Certified®



Denna produkt är Cradle to Cradle Certified® på bronsnivå (version 4.0).



## Materialhälsa



Denna produkt är certifierad enligt C2C Certified Material Health Certificate™ på Silver-nivå (standardversion 4.0). C2C Certified Material Health Certificate™ är en verifiering av hälsa och säkerhet för produktens sammansättning med hjälp av kraven på materialhälsa i Cradle-to-Cradle Certified Product Standard.



## Koldioxidavtryck

	kg CO <sub>2</sub> equiv/m <sup>2</sup>	Livscykelstegen A1 till C4 från EPD, i enlighet med ISO 14025 / EN 15804
Solo Circle/Akutex HS	10,87	



## Cirkularitet

Minsta andel återvunnet material efter konsumentledet	54 %
Återvinningsbarhet	Helt återvinningsbar



## Brandsäkerhet

Land	Fire standard	Klass	Ljudabsorbenternas kärna är testad och klassificerad som ej brännbar enligt EN ISO 1182.
Europa	EN 13501-1	A2-s1,d0	



## Fuktbeständighet

Testad för Klass C, relativ luftfuktighet 95 % och 30 °C, enligt EN 13964:2014



## Ljuseffektivitet

White 500, närmaste NCS-färgprov S 0500-N, 84 % ljusreflektion.



## Rengörbarhet

Systemet tål daglig dammtorkning och dammsugning samt våtavgörning en gång per vecka.



## Tillgänglighet

Absorbenterna är demonterbara.





## Montering

---

Monteras enligt Principskisser, Installationsguider och Drawing Aid. För information om minsta totala konstruktionshöjd se Materialspecifikation.



## Systemvikt

---

	kg/m <sup>2</sup>	Viktuppgifterna är vägledande och kan variera.
Solo Circle/Akutex HS	4,9	



## Mekaniska egenskaper

---

Ingen ytterligare belastning är tillåten.



## CE

---

Ecophons undertakssystem är CE-märkta enligt den europeiska harmoniserade standarden EN13964: 2014. CE-märkta byggprodukter omfattas av en prestandadeklaration (DOP) som gör det möjligt för kunder och användare att enkelt jämföra prestanda för produkter som är tillgängliga på den europeiska marknaden.

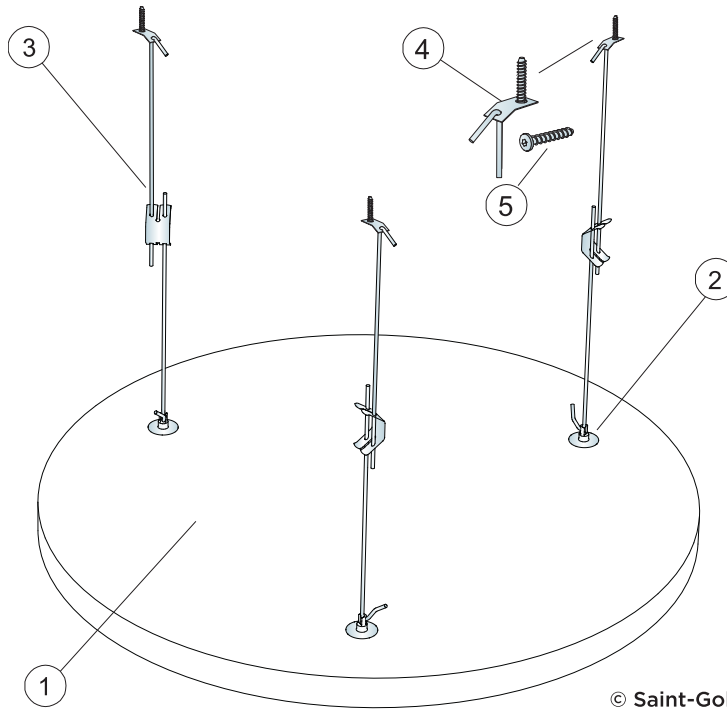

© Saint-Gobain Ecophon AB

MATERIALSPECIFIKATION (EXKL. SPILL)

		Storlek, mm
		<b>Ø800</b>
1	Solo Circle Akutex HS	0,5m <sup>2</sup> /panel
2	Connect Absorbentankare	3/absorbent
3	Connect Justerbar pendel C4	3/absorbent
4	Connect Fästbleck C4	3/absorbent
5	Connect Skruvankare C4	3/absorbent
Δ Min. total konstruktionshöjd: Δ 410 mm		-

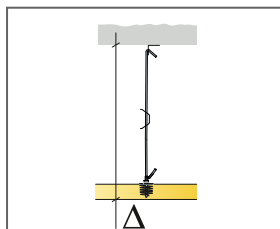

Se Materialspecifikation

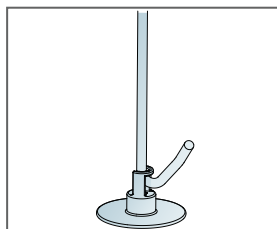

Connect Justerbar pendel C4 monterad med Connect Absorbentankare

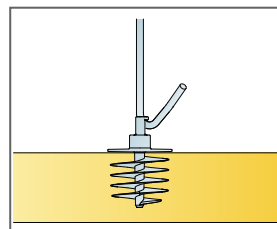

Connect Absorbentankare monterad i absorbent.

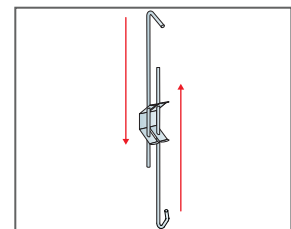

Justerbar upphängning med Connect Justerbar pendel C4

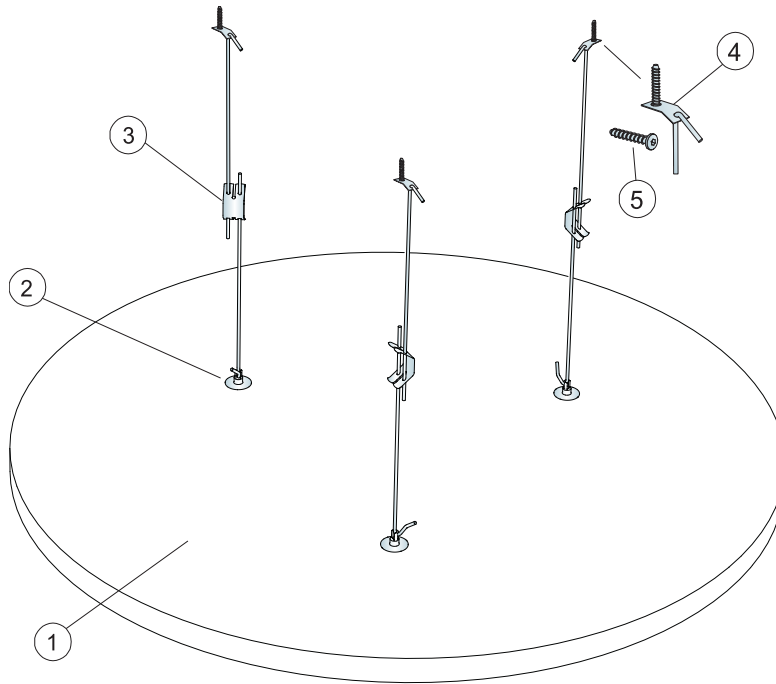

© Saint-Gobain Ecophon AB

MATERIALSPECIFIKATION (EXKL. SPILL)

		Storlek, mm
		<b>Ø1200</b>
1	Solo Circle Akutex HS	1,13m <sup>2</sup> /panel
2	Connect Absorbentankare	3/absorbent
3	Connect Justerbar pendel C4	3/absorbent
4	Connect Fästbleck C4	3/absorbent
5	Connect Skruvankare C4	3/absorbent
Δ Min. total konstruktionshöjd: Δ 410 mm		-

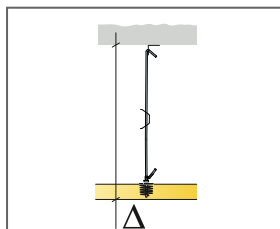

Se Materialspecifikation

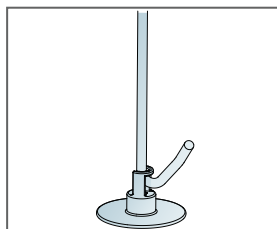

Connect Justerbar pendel C4 monterad med Connect Absorbentankare

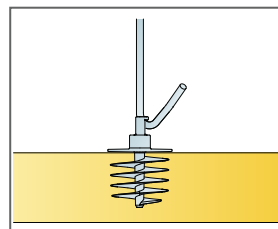

Connect Absorbentankare monterad i absorbent.

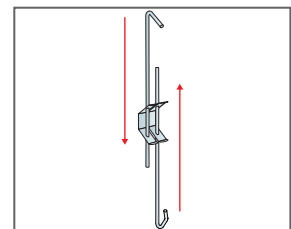

Justerbar upphängning med Connect Justerbar pendel C4



# Ecophon Solo™ Square Akutex HS

Solo Square Akutex HS är en vattenbeständig frihängande enhet som erbjuder stora designmöjligheter. Solo Square Akutex HS används främst till badhus och simhallar, där miljön har hög luftfuktighet och kan utsättas för vattenstänk.



## SYSTEMÖVERSIKT

<input type="checkbox"/>	Format c, mm	1200x1200
	Specialfästen	•
	Tjocklek (tj)	40
	Principskiss	M438C4

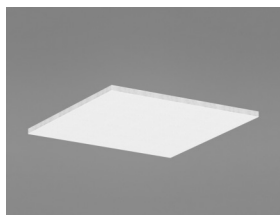

Solo Square Akutex HS

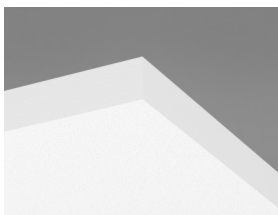

Solo Rectangle Akutex HS absorbent



Montage med Connect Justerbar Pendel C4 och Absorbentankare



## Akustik

Värdena i diagrammet avser en absorbent. Om absorbenterna monteras i grupp med mindre inbördes avstånd än 0,5 meter, kommer absorptionsmängden per styck att bli lägre.

### Ljudabsorption:

Provningsresultat enligt EN ISO 354.

$A_{eq}$  Absorptionsmängd per st ( $m^2$  sabin)

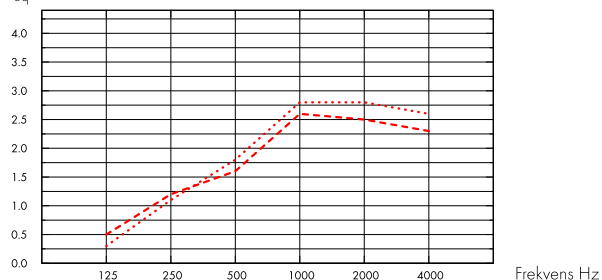

- Solo Square 1200x1200/Akutex HS, 400 mm o.d.s.
- .... Solo Square 1200x1200/Akutex HS, 1000 mm o.d.s.
- o.d.s = t<sub>kh</sub> = total konstruktionshöjd

t <sub>j</sub> mm	t <sub>kh</sub> mm	$A_{eq}$ Absorptionsmängd per st ( $m^2$ sabin)					
		125 Hz	250 Hz	500 Hz	1000 Hz	2000 Hz	4000 Hz
40	400	0.5	1.2	1.6	2.6	2.5	2.3
40	1000	0.3	1.1	1.8	2.8	2.8	2.6



## Inomhusmiljö

### Miljömärkning

Eurofins Indoor Air Comfort®

IAC Gold

Fransk VOC

A+



## Cradle to Cradle Certified®



Denna produkt är Cradle to Cradle Certified® på bronsnivå (version 4.0).



## Materialhälsa



Denna produkt är certifierad enligt C2C Certified Material Health Certificate™ på Silver-nivå (standardversion 4.0). C2C Certified Material Health Certificate™ är en verifiering av hälsa och säkerhet för produktens sammansättning med hjälp av kraven på materialhälsa i Cradle-to-Cradle Certified Product Standard.



## Koldioxidavtryck

kg CO<sub>2</sub> equiv/m<sup>2</sup>

Solo Square

9,37

Livscykelstegen A1 till C4 från EPD, i enlighet med ISO 14025 / EN 15804



## Cirkularitet

Minsta andel återvunnet material efter konsumentledet	54 %
Återvinningsbarhet	Helt återvinningsbar



## Brandsäkerhet

Land	Fire standard	Klass
Europa	EN 13501-1	A2-s1,d0

Ljudabsorbenternas kärna är testad och klassificerad som ej brännbar enligt EN ISO 1182.



## Fuktbeständighet

Testad för Klass C, relativ luftfuktighet 95 % och 30 °C, enligt EN 13964:2014



## Ljuseffektivitet

White 500, närmaste NCS-färgprov S 0500-N, 84 % ljusreflektion.



## Rengörbarhet

Systemet tål daglig dammtorkning och dammsugning samt våtavtorkning en gång per vecka.



## Tillgänglighet

Absorbenterna är demonterbara.



## Montering

Monteras enligt Principskisser, Installationsguider och Drawing Aid. För information om minsta totala konstruktionshöjd se Materialspecifikation.



## Systemvikt

	kg/m <sup>2</sup>
Solo Square/Akutex HS	4,9

Viktuppgifterna är vägledande och kan variera.



## Mekaniska egenskaper

Ingen ytterligare belastning är tillåten.



## CE

Ecophons undertakssystem är CE-märkta enligt den europeiska harmoniserade standarden EN13964: 2014. CE-märkta byggprodukter omfattas av en prestandadeklaration (DOP) som gör det möjligt för kunder och användare att enkelt jämföra prestanda för produkter som är tillgängliga på den europeiska marknaden.

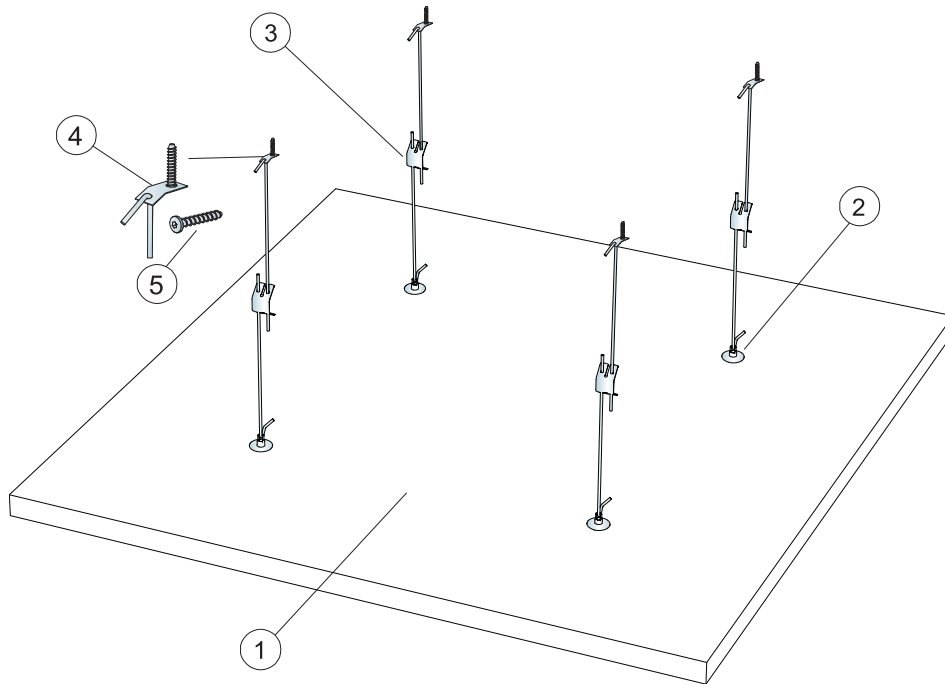

© Saint-Gobain Ecophon AB

MATERIALSPECIFIKATION (EXKL. SPILL)

		Storlek, mm
		1200x1200
1	Solo Square Akutex HS	1,44m <sup>2</sup> /panel
2	Connect Absorbentankare	4/absorbent
3	Connect Justerbar pendel C4	4/absorbent
4	Connect Fästbleck C4	4/absorbent
5	Connect Skruvankare C4	4/absorbent
Δ Min. total konstruktionshöjd: Δ 410 mm		-

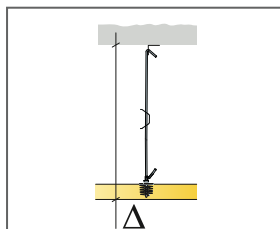

Se Materialspecifikation

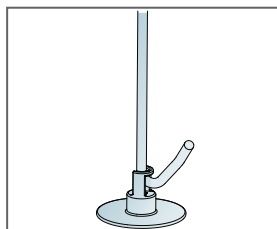

Connect Justerbar pendel C4 monterad med Connect Absorbentankare

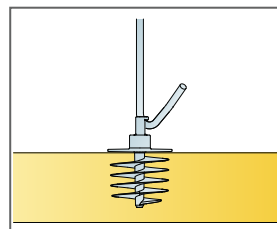

Connect Absorbentankare monterad i absorbent.

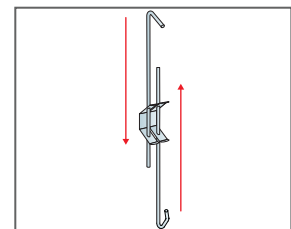

Justerbar upphängning med Connect Justerbar pendel C4

# Ecophon Solo™ Rectangle Akutex HS

Solo Rectangle Akutex HS är en vattenbeständig frihängande enhet som erbjuder stora designmöjligheter. Solo Rectangle Akutex HS används främst till badhus och simhallar, där miljön har hög luftfuktighet och kan utsättas för vattenstänk.



## SYSTEMÖVERSIKT

	Format c, mm	1800x1200	2400x1200
	Specialfästen	•	•
	Tjocklek (tj)	40	40
	Principskiss	M436C4	M441C4



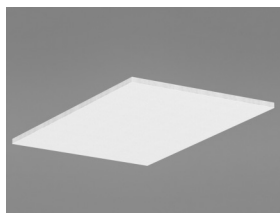

Solo Rectangle Akutex HS

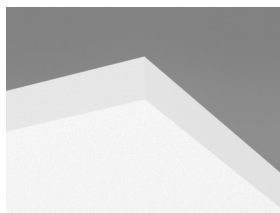

Solo Rectangle Akutex HS absorberent



Montage med Connect Justerbar Pendel C4 och Absorbentankare

## Akustik



Värdena i diagrammet avser en absorberent. Om absorberenterna monteras i grupp med mindre inbördes avstånd än 0,5 meter, kommer absorptionsmängden per styck att bli lägre.

### Ljudabsorption:

Provningsresultat enligt EN ISO 354.

$A_{eq}$  Absorptionsmängd per st ( $m^2$  sabin)

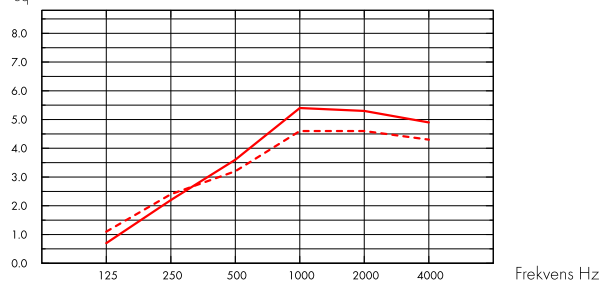

- Solo Rectangle 2400x1200/Akutex HS, 400 mm o.d.s.
  - Solo Rectangle 2400x1200/Akutex HS, 1000 mm o.d.s.
- o.d.s = tkh = total konstruktionshöjd

$A_{eq}$  Absorptionsmängd per st ( $m^2$  sabin)

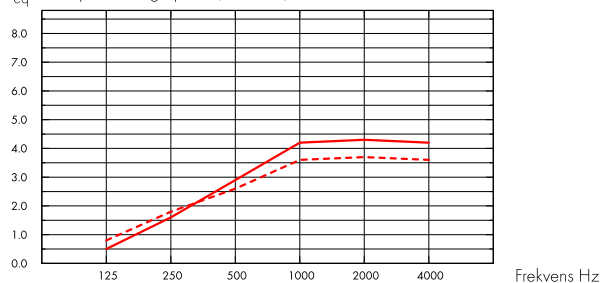

- Solo Rectangle 1800x1200/Akutex HS, 400 mm o.d.s.
  - Solo Rectangle 1800x1200/Akutex HS, 1000 mm o.d.s.
- o.d.s = tkh = total konstruktionshöjd

	tj mm	tkh mm	$A_{eq}$ Absorptionsmängd per st ( $m^2$ sabin)					
			125 Hz	250 Hz	500 Hz	1000 Hz	2000 Hz	4000 Hz
2400x1200	40	400	1.1	2.4	3.2	4.6	4.6	4.3
2400x1200	40	1000	0.7	2.2	3.6	5.4	5.3	4.9
1800x1200	40	400	0.8	1.8	2.6	3.6	3.7	3.6
1800x1200	40	1000	0.5	1.6	2.9	4.2	4.3	4.2

## Inomhusmiljö



Miljömärkning

Eurofins Indoor Air Comfort®

IAC Gold

Fransk VOC

A+





## Cradle to Cradle Certified®



Denna produkt är Cradle to Cradle Certified® på bronsnivå (version 4.0).



## Materialhälsa



Denna produkt är certifierad enligt C2C Certified Material Health Certificate™ på Silver-nivå (standardversion 4.0). C2C Certified Material Health Certificate™ är en verifiering av hälsa och säkerhet för produktens sammansättning med hjälp av kraven på materialhälsa i Cradle-to-Cradle Certified Product Standard.



## Koldioxidavtryck

	kg CO <sub>2</sub> equiv/m <sup>2</sup>	Livscykelstegen A1 till C4 från EPD, i enlighet med ISO 14025 / EN 15804
Solo Rectangle	9,64	



## Cirkularitet

Minsta andel återvunnet material efter konsumentledet	54 %
Återvinningsbarhet	Helt återvinningsbar



## Brandsäkerhet

Land	Fire standard	Klass
Europa	EN 13501-1	A2-s1,d0

Ljudabsorbenternas kärna är testad och klassificerad som ej brännbar enligt EN ISO 1182.



## Fuktbeständighet

Testad för Klass C, relativ luftfuktighet 95 % och 30 °C, enligt EN 13964:2014



## Ljuseffektivitet

White 500, närmaste NCS-färgprov S 0500-N, 84 % ljusreflektion.



## Rengörbarhet

Systemet tål daglig dammtorkning och dammsugning samt våttvorkning en gång per vecka.



## Tillgänglighet

Absorbenterna är demonterbara.



## Montering

Monteras enligt Principskisser, Installationsguider och Drawing Aid. För information om minsta totala konstruktionshöjd se Materialspecifikation.



### Systemvikt

---

	kg/m <sup>2</sup>
Solo Rectangle Akutex HS	4,9

Viktuppgifterna är vägledande och kan variera.



### Mekaniska egenskaper

---

Ingen ytterligare belastning är tillåten.



### CE

---

Ecophons undertakssystem är CE-märkta enligt den europeiska harmoniserade standarden EN13964: 2014. CE-märkta byggprodukter omfattas av en prestandadeklaration (DOP) som gör det möjligt för kunder och användare att enkelt jämföra prestanda för produkter som är tillgängliga på den europeiska marknaden.

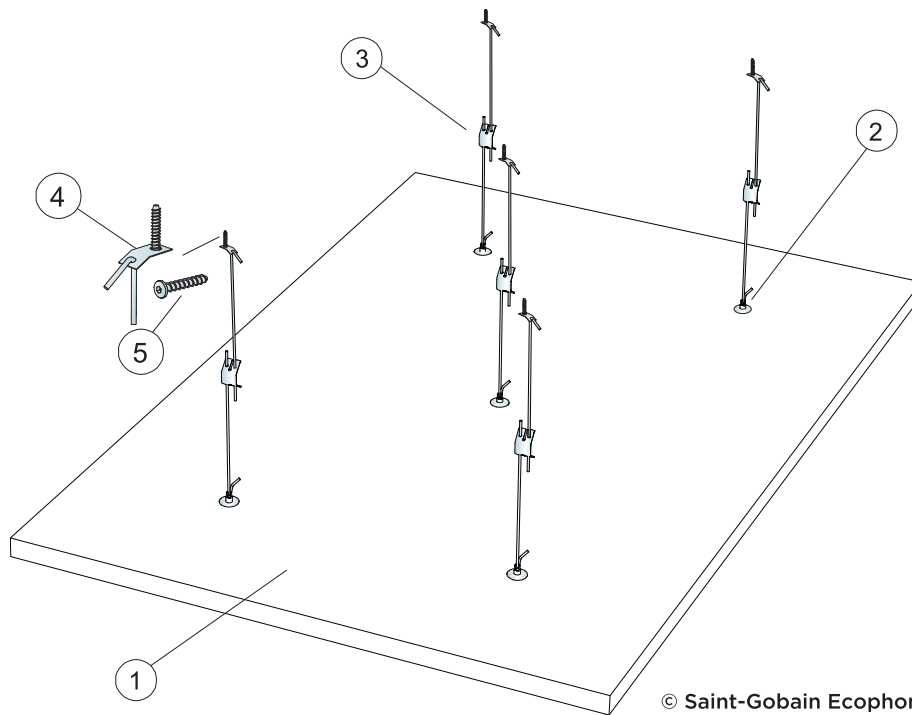

© Saint-Gobain Ecophon AB

MATERIALSPECIFIKATION (EXKL. SPILL)

		Storlek, mm
		<b>1800x1200</b>
1	Solo Rectangle Akutex HS	2,16m <sup>2</sup> /panel
2	Connect Absorbentankare	5/absorbent
3	Connect Justerbar pendel C4	5/absorbent
4	Connect Fästbleck C4	5/absorbent
5	Connect Skruvankare C4	5/absorbent
Δ Min. total konstruktionshöjd: Δ 410 mm		-

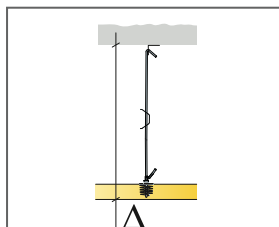

Se Materialspecifikation

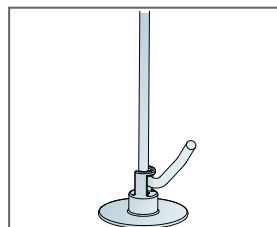

Connect Justerbar pendel C4 monterad med Connect Absorbentankare

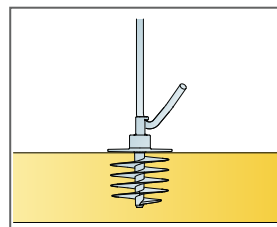

Connect Absorbentankare monterad i absorbent.

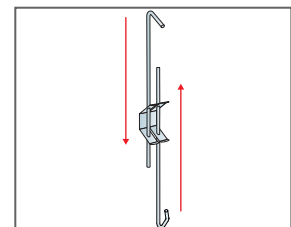

Justerbar upphängning med Connect Justerbar pendel C4

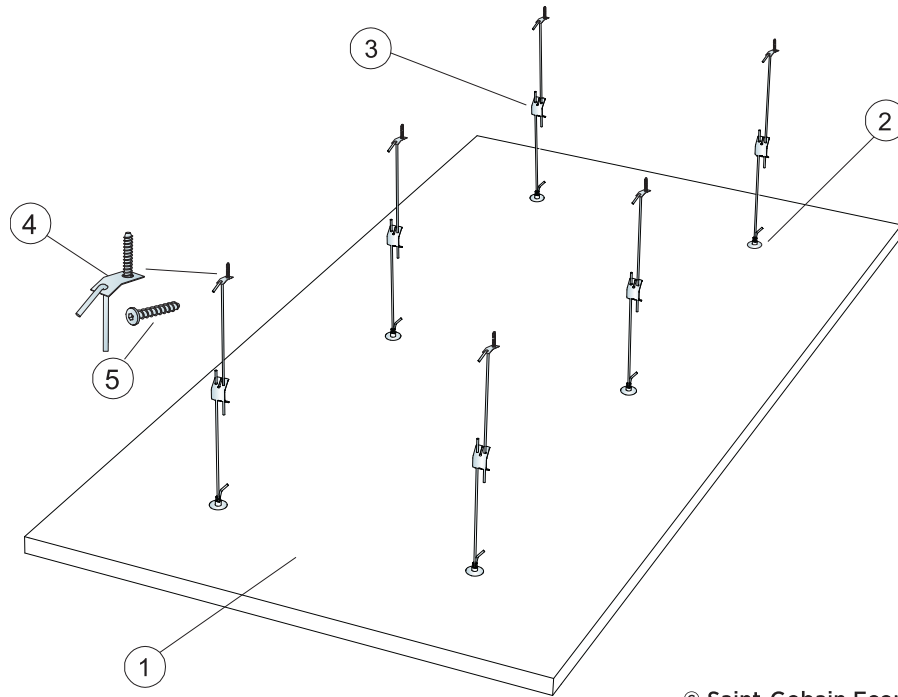

© Saint-Gobain Ecophon AB

MATERIALSPECIFIKATION (EXKL. SPILL)

		Storlek, mm
		<b>2400x1200</b>
1	Solo Rectangle Akutex HS	2,88m <sup>2</sup> /panel
2	Connect Absorbentankare	6/absorbent
3	Connect Justerbar pendel C4	6/absorbent
4	Connect Fästbleck C4	6/absorbent
5	Connect Skruvankare C4	6/absorbent
Δ Min. total konstruktionshöjd: Δ 410 mm		-

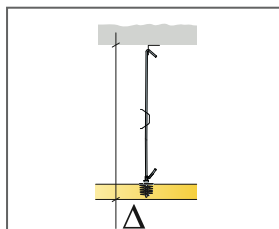

Se Materialspecifikation

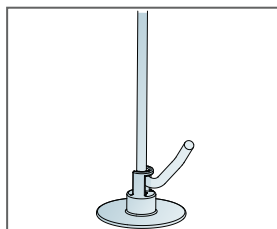

Connect Justerbar pendel C4 monterad med Connect Absorbentankare

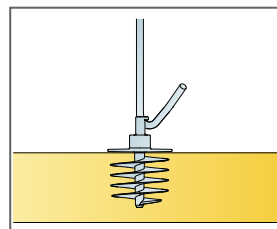

Connect Absorbentankare monterad i absorbent.

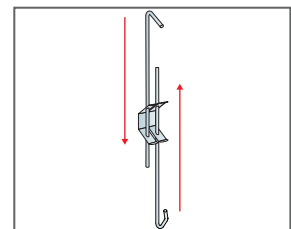

Justerbar upphängning med Connect Justerbar pendel C4