

Ecophon Solo™ Square

Ecophon Solo™ Square ir brīvi iekārta vienība, kura dod iespēju radīt īpaši gaumīgu dizainu. Trīs dažādas iekares sistēmas ļauj izveidot vairākus slāņus un leņķus. Risinājums ir piemērots gadījumos, kad nepieciešams saglabāt telpas tilpumu vai nav iespējams uzstādīt griestus no sienas līdz sienai.



Impol Papier, Bardo (Dobroskiel), Poland

SISTĒMA

<input type="checkbox"/>	Izmērs	1200x1200
	Nestandarta stiprinājums	•
	Biezums	40
	Montāžas shēma	M402, M507

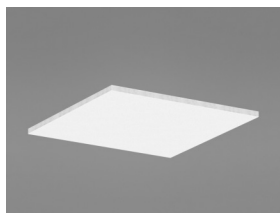

Solo Square

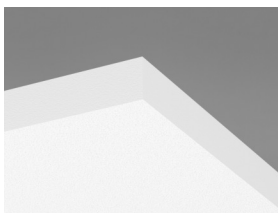

Solo panelis

Connect Adjustable stieples iekare ar
Connect Absorber enkuruConnect Absorber stiprinājums ar
Connect Absorber enkuru

Akustika

Diagrammā norādītās vērtības attiecas uz vienu vienību. Ja vienības ir izvietotas kopās ar attālumu starp vienībām, kas mazākas par 0,5 metriem, Aeq vienībai nedaudz samazināsies.

Skņas absorbēcija:

Testa rezultāti saskaņā ar EN ISO 354 standartu.

A_{eq} Ekvivalents absorbēcijas laukums uz vienību (m^2 sabin)

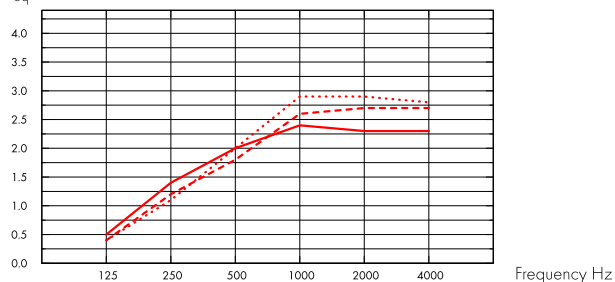

- Solo Square 1200x1200, 200 mm o.d.s.
 - - - Solo Square 1200x1200, 400 mm o.d.s.
 - · · Solo Square 1200x1200, 1000 mm o.d.s.
- o.d.s = sistēmas vispārējais dziļums

THK mm	o.d.s. mm	A_{eq} Ekvivalents absorbēcijas laukums uz vienību (m^2 sabin)					
		125 Hz	250 Hz	500 Hz	1000 Hz	2000 Hz	4000 Hz
40	200	0.5	1.4	2.0	2.4	2.3	2.3
40	400	0.4	1.2	1.8	2.6	2.7	2.7
40	1000	0.4	1.1	2.0	2.9	2.9	2.8



Iekštelpu gaisa kvalitāte

Sertifikāti / Marķējumi

Francijas VOC

A

Somijas M1



Cradle to Cradle Certified®



Šim produktam ir Bronzas līmeņa Cradle to Cradle Sertifikāts® (versija 4.0).



CO2 (oglekļa) pēdas nospiedums

Solo Square

kg CO₂ ekviv/m²

9,37

Dzīves cikla posmi A1 līdz C4 no EPD, saskaņā ar ISO 14025 / EN 15804



Otrreizējā pārstrāde

Minimālais otrreizējās pārstrādes saturs	57%
Pārstrādājāmība	Pilnībā pārstrādājams



Ugunsdrošība

Valsts	Ugunsdrošības standarts	Klase
Eiropa	EN 13501-1	A2-s1,d0

Plāksnes stikla vates pamatne ir pārbaudīta un klasificēta kā nedegoša saskaņā ar EN ISO 1182 standartu.



Mitrumizturība

C klase, relatīvais gaisa mitrums 95% pie 30°C, saskaņā ar EN 13964:2014



Vizuālais izskats

White Frost, tuvākais NCS krāsas tonis S 0500-N, gaismas atstarošanās spēja 85%. Spīdums < 1.



Tīrāmība

Putekļu slaucīšana un putekļu sūkšana - katru dienu. Mitrā tīrīšana - reizi nedēļā.



Demontāžas iespējas

Plāksnes ir demontējamas.



Uzstādīšana

Uzstādīt saskaņā ar uzstādīšanas shēmām, uzstādīšanas rokasgrāmatām un zīmēšanas palīg līdzekļiem. Informāciju par minimālo kopējo sistēmas dziļumu skatiet apjoma specifikācijā.



Sistēmas svars

	kg/m ²
Solo Square	4,6
Solo Freedom	4,6

Informācija par svaru ir orientējoša un var mainīties.



Mehāniskās īpašības

Paneļi var izturēt gan viena punkta slodzi, gan sadalīto slodzi. Lūdzu, skatīt Funkcionālās prasības, Mehāniskās īpašības vietnē www.ecophon.com



CE

Ecophon griestu sistēmām ir CE marķējums saskaņā ar Eiropas standartu EN13964: 2014. Uz CE marķētiem būvizstrādājumiem attiecas ekspluatācijas īpašību deklarācija (DOP), kas klientiem un lietotājiem ļauj viegli salīdzināt Eiropas tirgū pieejamo produktu veiktspēju.

ECOPHON SOLO SQUARE MONTĀŽAS SHĒMA (M402)

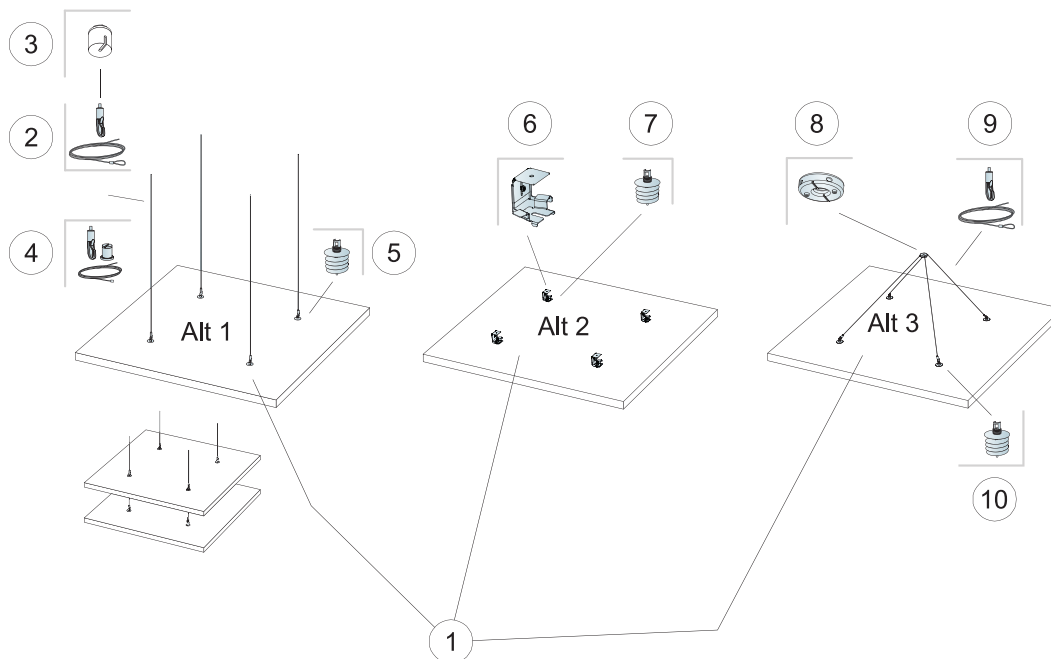

APJOMA SPECIFIKĀCIJA

		Izmērs, mm
		1200x1200
1	Solo Square	1,44m ² /panelis
2	Connect Regulējama stieples iekare (Alt 1)	4/panelis
3	Connect Dekoratīvs nosegvāks (Alt 1, Pēc izvēles)	4/panelis
4	Connect Regulējamu trošu komplekts (Alt 1, Pēc izvēles)	4/panelis
5	Connect Absorber enkurs (Alt 1)	4/panelis
6	Connect Absorber stiprinājums (Alt 2)	4/panelis
7	Connect Absorber enkurs (Alt 2)	4/panelis
8	Connect Viena-punkta stiprinājums (Alt 3)	1/panelis
9	Connect Regulējama stieples iekare (Alt 3)	2/panelis
10	Connect Absorber enkurs (Alt 3)	4/panelis
Δ Min. sistēmas vispārējais dziļums: Δ1 140 mm / Δ2 90 mm / Δ3 500 mm		-

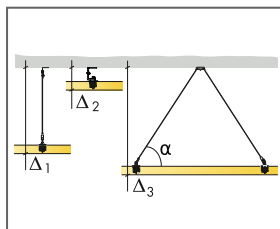

Skatīt Apjoma specifikāciju

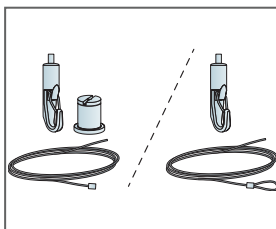

Divu veidu Regulējamu stieplu risinājumi

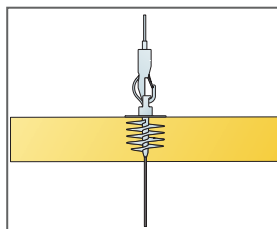

Panelus var iekārt vienu zem otra

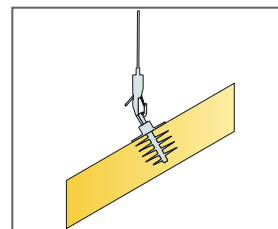

Panelus var uzstādīt līņņos

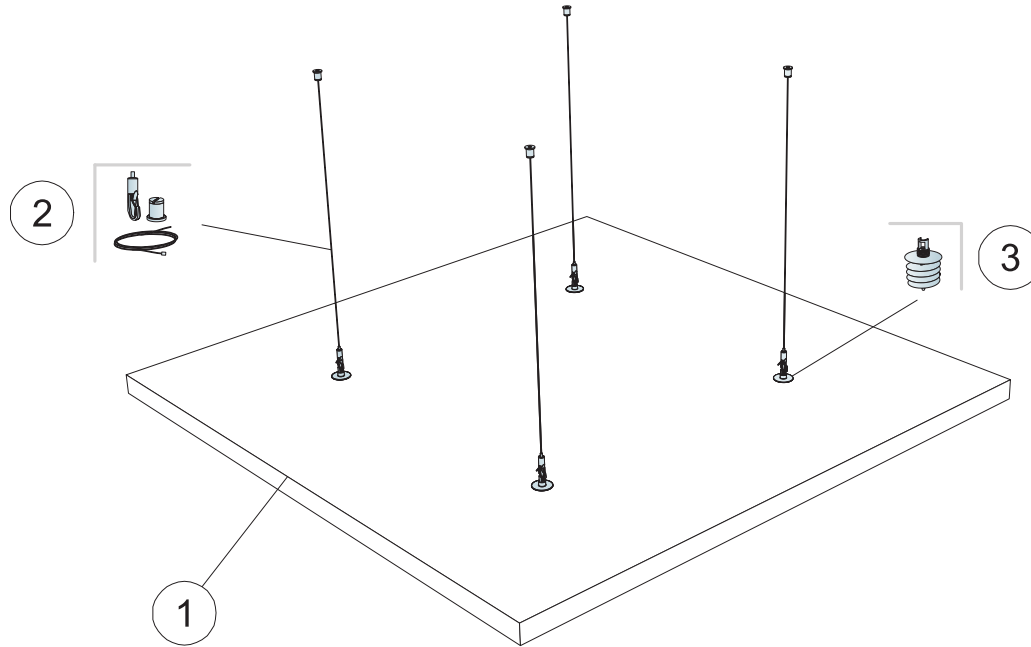

APJOMA SPECIFIKĀCIJA

	Izmērs, mm
	1200x1200
1 Solo Square Kit	1,44m ² /panelis
2 Connect Regulējamo trošu komplekts 1500mm (iekļauts komplektā)	-
3 Connect Absorber spirālveida enkurs (iekļauts komplektā)	-
Δ Minimālais sistēmas vispārējais dziļums: Δ 140 mm	-
Lai uzstādītu Connect Absorber Anchor (enkuru), izmantojiet Connect Absorber Anchor Bit.	-

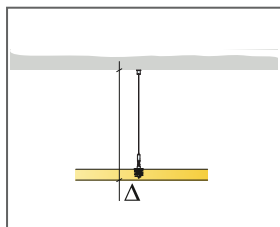

Skatīt Apjoma specifikāciju

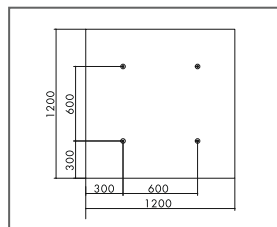

Iekare ar spirālveida enkurskrūvi, 1200 x 1200 formāta panelim

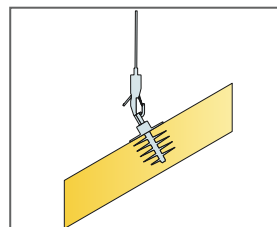

Panelus var uzstādīt lenķos

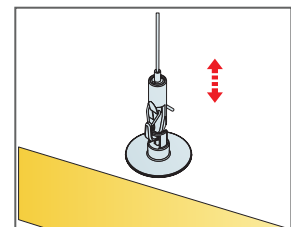

Viegli pielāgojama iekare ar Connect regulējamu iekares stiepli

Ecophon Solo™ Rectangle

Ecophon Solo™ Rectangle ir brīvi iekārta vienība, kura dod iespēju radīt īpaši gaumīgu dizainu. Trīs dažādas iekares sistēmas ļauj izveidot vairākus slāņus un leņķus. Risinājums ir piemērots gadījumos, kad nepieciešams saglabāt telpas tilpumu vai nav iespējams uzstādīt griestus no sienas līdz sienai.

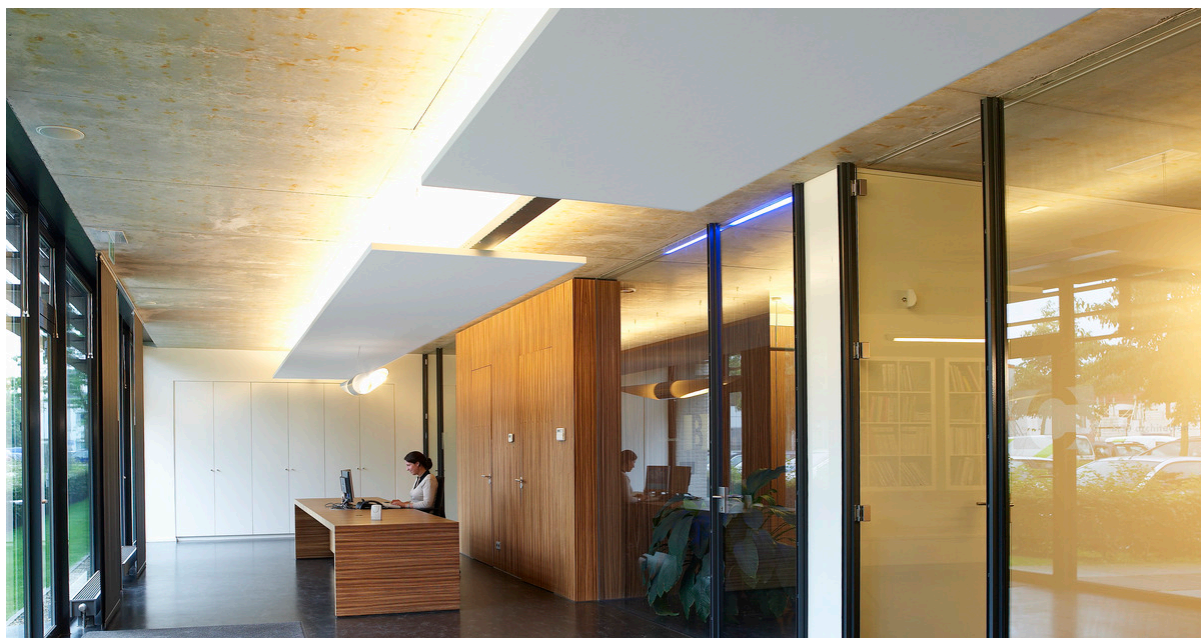

M30 Achilleen, Oisterwijk, Netherlands

SISTĒMA

	Izmērs	1800x1200	2400x600	2400x1200	3000x1200
	Nestandarta stiprinājums	•	•	•	•
	Biezums	40	40	40	40
	Montāžas shēma	M404, M506	M405	M406, M506	M408

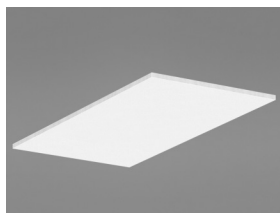

Solo Rectangle

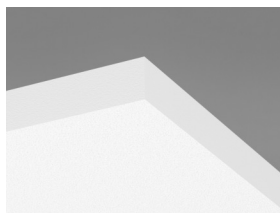

Solo panelis



Connect Adjustable stieples iekare ar
Connect Absorber enkuru



Connect Absorber stiprinājums ar
Connect Absorber enkuru



Akustika

Diagrammā norādītās vērtības attiecas uz vienu vienību. Ja vienības ir izvietotas kopās ar attālumu starp vienībām, kas mazākas par 0,5 metriem, Aeq vienībai nedaudz samazināsies.

Skņas absorbcija:

Testa rezultāti saskaņā ar EN ISO 354 standartu.

A_{eq} , Ekvivalents absorbcijas laukums uz vienību (m^2 sabin)

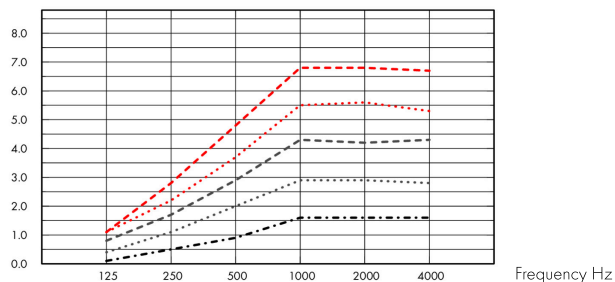

- Solo Rectangle 2400x1200, 1000 mm o.d.s.
 - Solo Rectangle 1800x1200, 1000 mm o.d.s.
 - Solo Rectangle 2400x600, 1000 mm o.d.s.
 - .- Solo Rectangle 3000x1200, 1000 mm o.d.s.
 - .- Solo Rectangle 1200x600, 1000 mm o.d.s.
- o.d.s = sistēmas vispārējais dziļums

	THK mm	o.d.s. mm	A_{eq} , Ekvivalents absorbcijas laukums uz vienību (m^2 sabin)					
			125 Hz	250 Hz	500 Hz	1000 Hz	2000 Hz	4000 Hz
2400x1200	40	200	1.3	2.8	3.5	4.1	4.1	3.9
2400x1200	40	400	1.2	2.4	3.3	4.7	4.9	4.7
2400x1200	40	1000	1.1	2.2	3.7	5.5	5.6	5.3
1800x1200	40	200	0.6	2.0	2.9	3.4	3.3	3.1
1800x1200	40	400	0.8	1.9	2.6	3.7	3.7	3.6
1800x1200	40	1000	0.8	1.7	2.9	4.3	4.2	4.3
2400x600	40	200	0.5	1.4	2.0	2.4	2.3	2.3
2400x600	40	400	0.4	1.2	1.8	2.6	2.7	2.7
2400x600	40	1000	0.4	1.1	2.0	2.9	2.9	2.8
3000x1200	40	200	1.1	3.3	4.4	5.1	5.1	5.0
3000x1200	40	400	1.2	3.0	4.2	5.8	5.8	5.7
3000x1200	40	1000	1.1	2.8	4.8	6.8	6.8	6.7
1200x600	40	200	0.1	0.7	1.0	1.3	1.3	1.4
1200x600	40	400	0.2	0.5	0.9	1.4	1.5	1.6
1200x600	40	1000	0.1	0.5	0.9	1.6	1.6	1.6



Iekštelpu gaisa kvalitāte

Sertifikāti / Marķējumi	G35xxxxx articles	31xx xxxx articles
Eurofins Indoor Air Comfort®	IAC Gold	
Francijas VOC	A+	A

Somijas M1



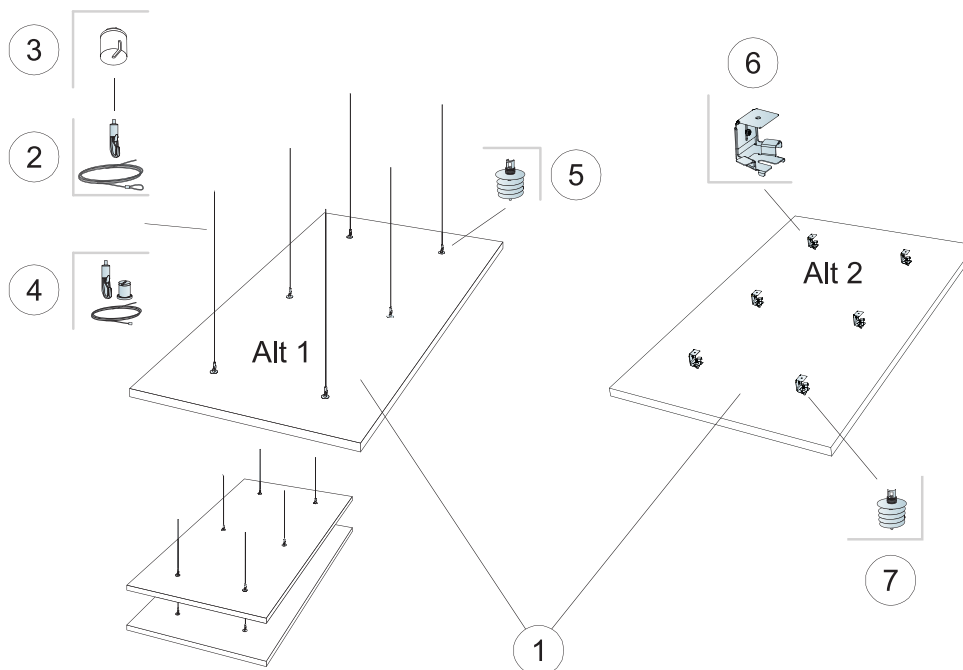

APJOMA SPECIFIKĀCIJA

		Izmērs, mm
		1800x1200
1	Solo Rectangle	2,16m ² /panelis
2	Connect Regulējama stieples iekare (Alt 1)	6/panelis
3	Connect Dekoratīvs nosegvāks (Alt 1, Pēc izvēles)	6/panelis
4	Connect Regulējamu tīrošu komplekts (Alt 1, Pēc izvēles)	6/panelis
5	Connect Absorber enkurs (Alt 1)	6/panelis
6	Connect Absorber stiprinājums (Alt 2)	6/panelis
7	Connect Absorber enkurs (Alt 3)	6/panelis
Δ Min. sistēmas vispārējais dziļums: Δ1 140 mm / Δ2 90 mm		-

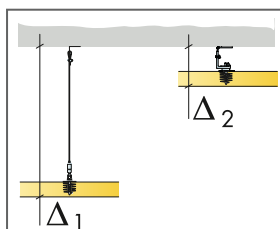

Skatīt apjoma specifیکāciju

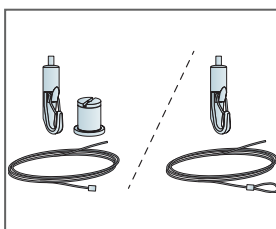

Divu veidu Regulējamu stieplu risinājumi

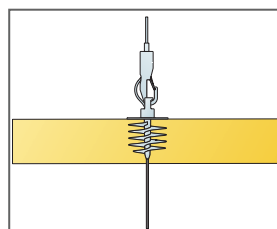

Panelus var iekārt vienu zem otra

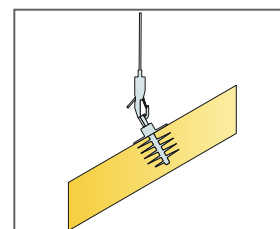

Panelus var uzstādīt līņņos

ECOPHON SOLO RECTANGLE 2400X600 MONTĀŽAS SHĒMA (M405)

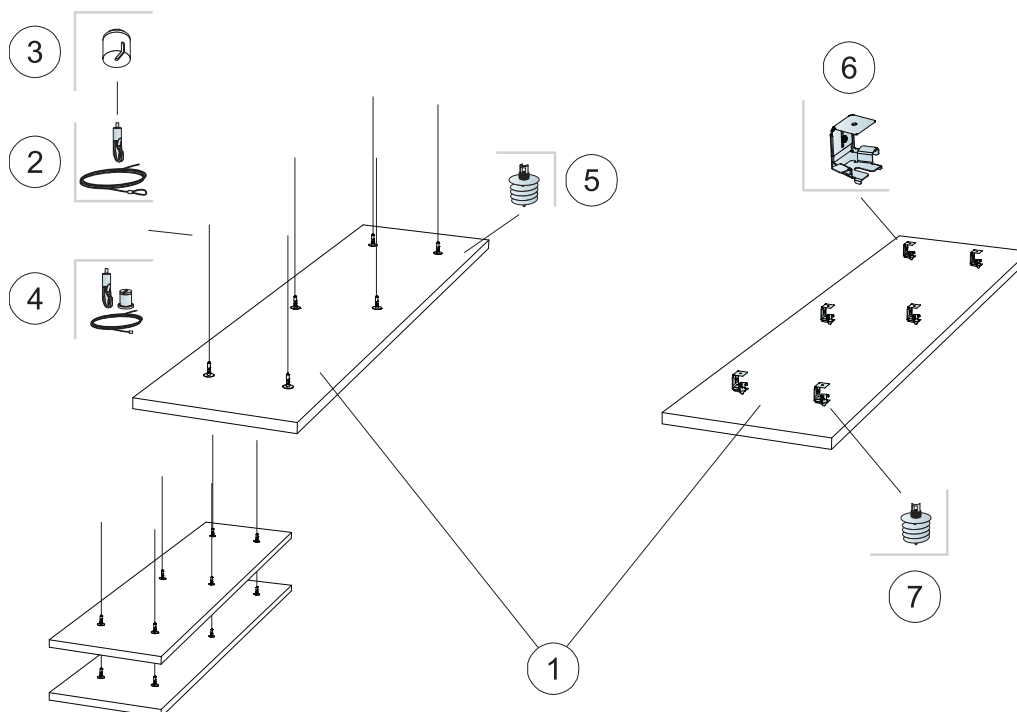

APJOMA SPECIFIKĀCIJA

		Izmērs, mm
		2400x600
1	Solo Rectangle	1,44m ² /panelis
2	Connect Regulējama stieples iekare (Alt 1)	6/panelis
3	Connect Dekoratīvs nosegvāks (Alt 1, Pēc izvēles)	6/panelis
4	Connect Regulējamu tīrošu komplekts (Alt 1, Pēc izvēles)	6/panelis
5	Connect Absorber enkurs (Alt 1)	6/panelis
6	Connect Absorber stiprinājums (Alt 2)	6/panelis
7	Connect Absorber enkurs (Alt 3)	6/panelis
Δ Min. sistēmas vispārējais dziļums: Δ1 140 mm / Δ2 90 mm		-

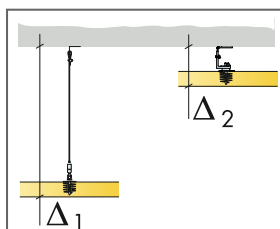

Skatīt apjoma specifیکāciju

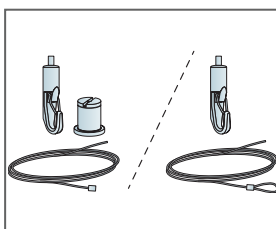

Divu veidu Regulējamu stieplu risinājumi

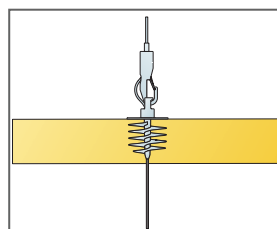

Panelus var iekārt vienu zem otra

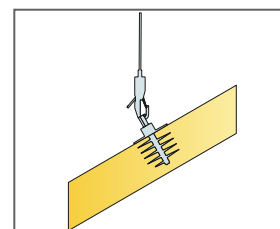

Panelus var uzstādīt līņņos

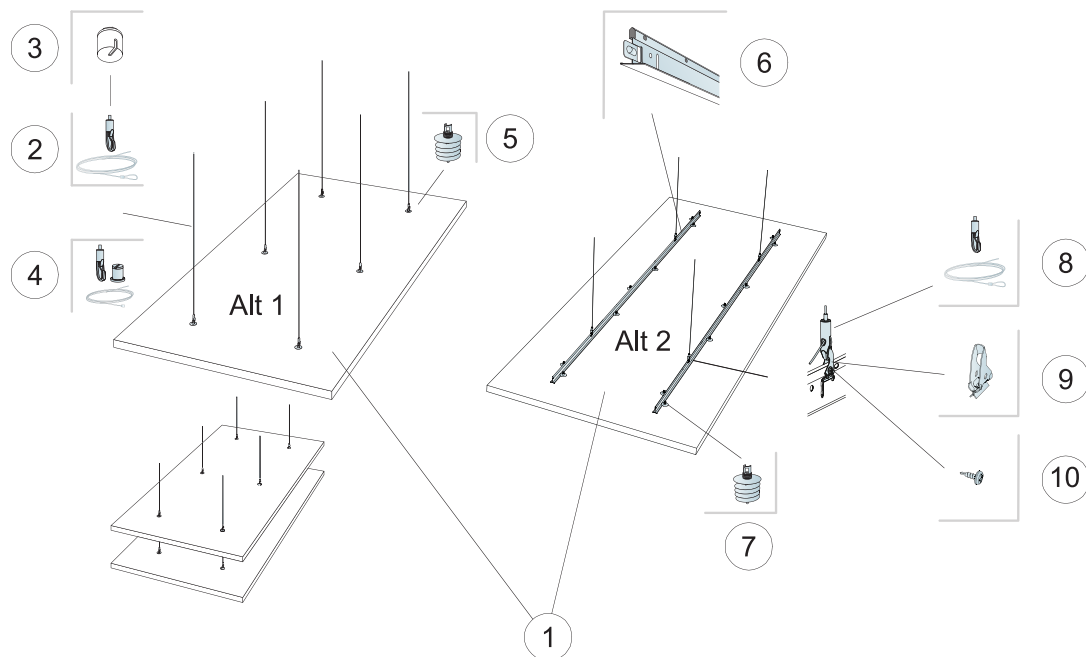

APJOMA SPECIFIKĀCIJA

		Izmērs, mm
		2400x1200
1	Solo Rectangle	2,88m ² /panelis
2	Connect Regulējama stieples iekare (Alt 1)	6/panelis
3	Connect Dekoratīvs nosegvāks (Alt 1, Pēc izvēles)	6/panelis
4	Connect Regulējamu trašu komplekts (Alt 1, Pēc izvēles)	6/panelis
5	Connect Absorber enkurs (Alt 1)	6/panelis
6	Connect T24 Nesošā liste (Alt 2)	2/panelis
7	Connect Absorber enkurs (Alt 2)	14/panelis
8	Connect Regulējama stieples iekare (Alt 2)	4/panelis
9	Connect Iekares Skava (Alt 2)	4/panelis
10	Connect pašurbjoša Montāžas skrūve BR (Alt 2)	4/panelis
Δ Min. sistēmas vispārējais dziļums: Δ1 140 mm / Δ2 200 mm		-

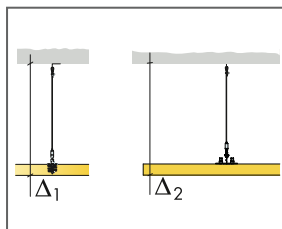

Skatīt apjoma specifikāciju

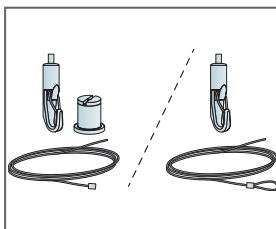

Divu veidu Regulējamu stieplu risinājumi

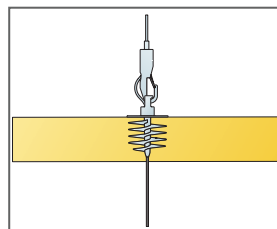

Panelus var iekārt vienu zem otra

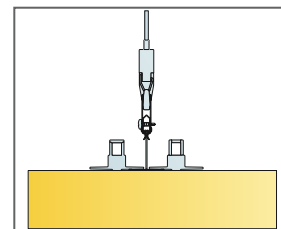

Montāža ar T24 Nesošo listi

ECOPHON SOLO RECTANGLE 3000X1200 MONTĀŽAS SHĒMA (M408)

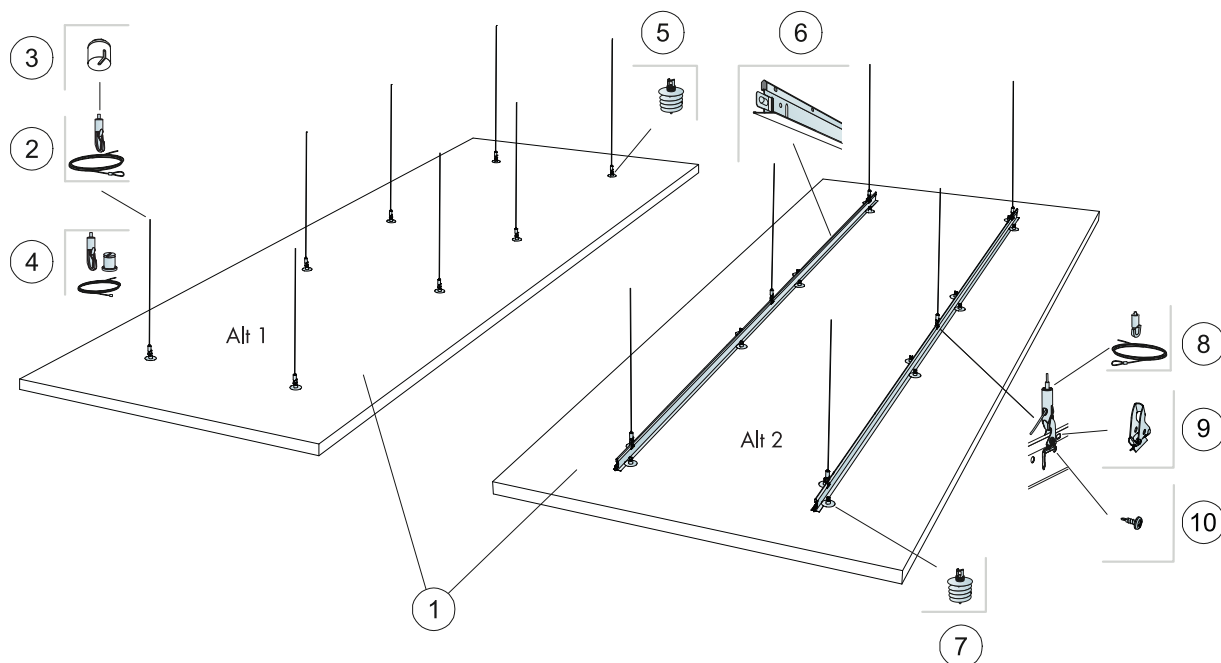

APJOMA SPECIFIKĀCIJA

		Izmērs, mm
		3000x1200
1	Solo Rectangle	3,6m ² /panelis
2	Connect Regulējama stieples iekare (Alt 1)	8/panelis
3	Connect Dekoratīvs nosegvāks (Alt 1, Pēc izvēles)	8/panelis
4	Connect Regulējamu trašu komplekts (Alt 1, Pēc izvēles)	8/panelis
5	Connect Absorber enkurs (Alt 1)	8/panelis
6	Connect T24 Nesošā liste (Alt 2)	2/panelis
7	Connect Absorber enkurs (Alt 2)	16/panelis
8	Connect Regulējama stieples iekare (Alt 2)	6/panelis
9	Connect Iekares Skava (Alt 2)	6/panelis
10	Connect pašurbjoša Montāžas skrūve BR (Alt 2)	6/panelis
Δ Min. sistēmas vispārējais dziļums: Δ1 140 mm / Δ2 200 mm		-

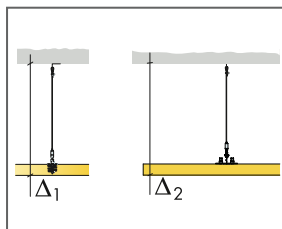

Skatīt apjoma specifikāciju

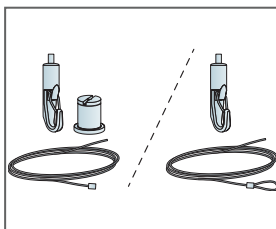

Divu veidu Regulējamu stieplu risinājumi

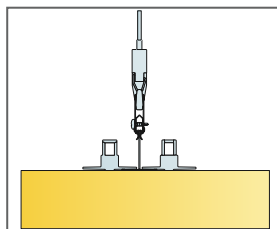

Montāža ar T24 Nesošo listi

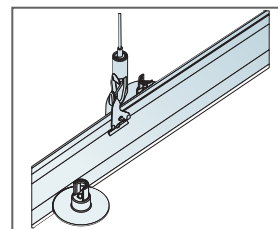

Montāža ar iekares skavām

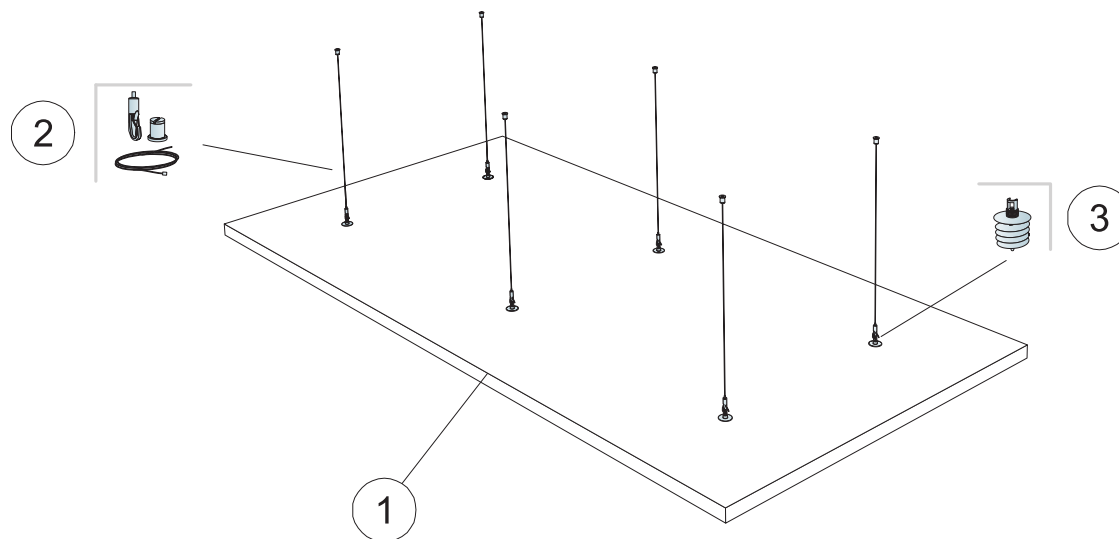

APJOMA SPECIFIKĀCIJA

	Izmērs, mm	
	1800x1200	2400x1200
1 Solo Rectangle Kit	2,16m ² /panelis	2,88m ² /panelis
2 Connect Regulējamu trošu komplekts 1500mm [iekļauts komplektā]	-	-
3 Connect Absorber spirālveida enkurs [iekļauts komplektā]	-	-
Δ Minimālais sistēmas vispārējais dziļums: Δ 140 mm	-	-
Lai uzstādītu Connect Absorber Anchor [enkuru], izmantojiet Connect Absorber Anchor Bit.	-	-

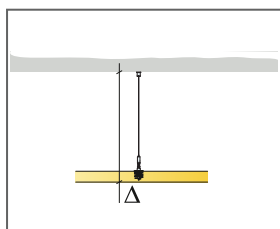

Skatīt Apjoma specifikāciju

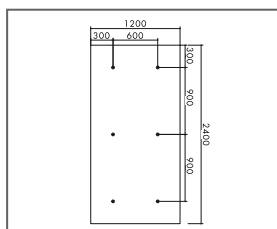

Iekare ar spirālveida enkurskrūvi, 2400 x 1200 formāta panelim

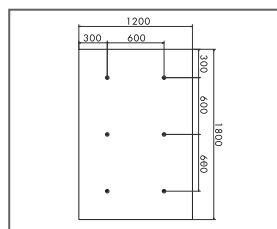

Iekare ar spirālveida enkurskrūvi, 1800 x 1200 formāta panelim

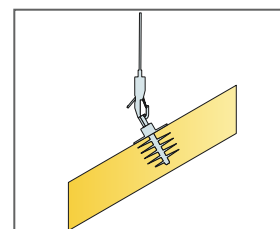

Panelis var uzstādīt lēņķos

Ecophon Solo™ Circle

Ecophon Solo™ Circle ir brīvi iekārta vienība, kura dod iespēju radīt īpaši gaumīgu dizainu. Trīs dažādas iekares sistēmas ļauj izveidot vairākus slāņus un leņķus. Risinājums ir piemērots gadījumos, kad nepieciešams saglabāt telpas tilpumu vai nav iespējams uzstādīt griestus no sienas līdz sienai.



Asia Zareca, Warsaw, Poland

SISTĒMA



Izmērs	Ø800	Ø1200
Nestandarta stiprinājums	•	•
Biezums	40	40
Montāžas shēma	M411	M410

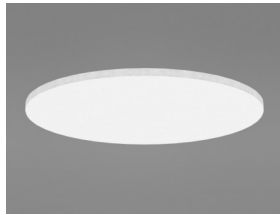

Solo Circle

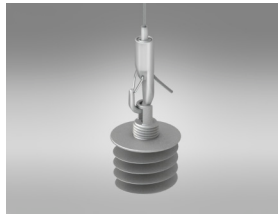

Connect Adjustable stieples iekare ar Connect Absorber enkuru



Connect Absorber stiprinājums ar Connect Absorber enkuru

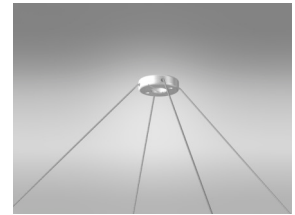

Iekare ar Viena-punkta stiprinājumu



Akustika

Diagrammā norādītās vērtības attiecas uz vienu vienību. Ja vienības ir izvietotas kopās ar attālumu starp vienībām, kas mazākas par 0,5 metriem, Aeq vienībai nedaudz samazināsies.

Skņas absorbcija:

Testa rezultāti saskaņā ar EN ISO 354 standartu.

A_{eq} , Ekvivalents absorbcijas laukums uz vienību (m^2 sabin)

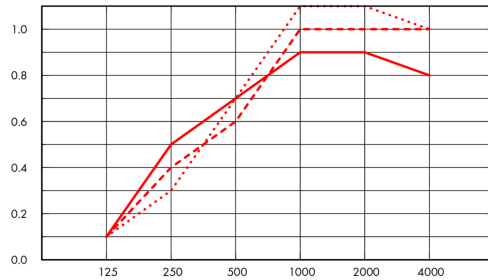

- Solo Circle Ø800, 200 mm o.d.s.
 - - - Solo Circle Ø800, 400 mm o.d.s.
 - · · Solo Circle Ø800, 1000 mm o.d.s.
- o.d.s = sistēmas vispārējais dziļums

A_{eq} , Ekvivalents absorbcijas laukums uz vienību (m^2 sabin)

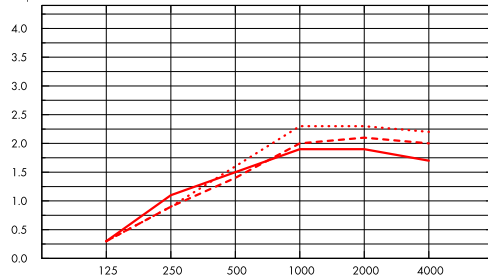

- Solo Circle Ø1200, 200 mm o.d.s.
 - - - Solo Circle Ø1200, 400 mm o.d.s.
 - · · Solo Circle Ø1200, 1000 mm o.d.s.
- o.d.s = sistēmas vispārējais dziļums

	THK mm	o.d.s. mm	A_{eq} Ekvivalents absorbcijas laukums uz vienību (m^2 sabin)					
			125 Hz	250 Hz	500 Hz	1000 Hz	2000 Hz	4000 Hz
Ø800	40	200	0.1	0.5	0.7	0.9	0.9	0.8
Ø800	40	400	0.1	0.4	0.6	1.0	1.0	1.0
Ø800	40	1000	0.1	0.3	0.7	1.1	1.1	1.0

	THK mm	o.d.s. mm	A_{eq} Ekvivalents absorbcijas laukums uz vienību (m^2 sabin)					
			125 Hz	250 Hz	500 Hz	1000 Hz	2000 Hz	4000 Hz
Ø1200	40	200	0.3	1.1	1.5	1.9	1.9	1.7
Ø1200	40	400	0.3	0.9	1.4	2.0	2.1	2.0
Ø1200	40	1000	0.3	0.9	1.6	2.3	2.3	2.2



Iekštelpu gaisa kvalitāte

Sertifikāti / Marķējumi

Francijas VOC

A

Somijas M1



Cradle to Cradle Certified®



Šim produktam ir Bronzas līmeņa Cradle to Cradle Sertifikāts® (versija 4.0).



CO2 (oglekļa) pēdas nospiedums

kg CO₂ ekviv/m²

Solo Circle

10,35

Dzīves cikla posmi A1 līdz C4 no EPD, saskaņā ar ISO 14025 / EN 15804



Otrreizējā pārstrāde

Minimālais otrreizējās pārstrādes saturs

57%

Pārstrādājāmība

Pilnībā pārstrādājams



Ugunsdrošība

Valsts

Ugunsdrošības standarts

Klase

Eiropa

EN 13501-1

A2-s1,d0

Plāksnes stikla vates pamatne ir pārbaudīta un klasificēta kā nedegoša saskaņā ar EN ISO 1182 standartu.



Mitrumizturība

C klase, relatīvais gaisa mitrums 95% pie 30°C, saskaņā ar EN 13964:2014



Vizuālais izskats

White Frost, tuvākais NCS krāsas tonis S 0500-N, gaismas atstarošanās spēja 85%. Spīdums < 1.



Tirāmība

Putekļu slaucīšana un putekļu sūkšana - katru dienu. Mitrā tīrīšana - reizi nedēļā.



Demontāžas iespējas

Plāksnes ir demontējamas.



Uzstādīšana

Uzstādit saskaņā ar uzstādīšanas shēmām, uzstādīšanas rokasgrāmatām un zīmēšanas palīgļīdzekļiem. Informāciju par minimālo kopējo sistēmas dziļumu skatiet apjoma specifikācijā.



Sistēmas svars

	kg/m ²
Solo Circle	4,6

Informācija par svaru ir orientējoša un var mainīties.



Mehāniskās īpašības

Paneļi var izturēt gan viena punkta slodzi, gan sadalīto slodzi. Lūdzu, skatīt Funkcionālās prasības, Mehāniskās īpašības vietnē www.ecophon.com



CE

Ecophon griestu sistēmām ir CE marķējums saskaņā ar Eiropas standartu EN 13964: 2014. Uz CE marķētiem būvizrādājumiem attiecas ekspluatācijas īpašību deklarācija (DOP), kas klientiem un lietotājiem ļauj viegli salīdzināt Eiropas tirgū pieejamo produktu veikspēju.

ECOPHON SOLO CIRCLE MONTĀŽAS SHĒMA (M410)

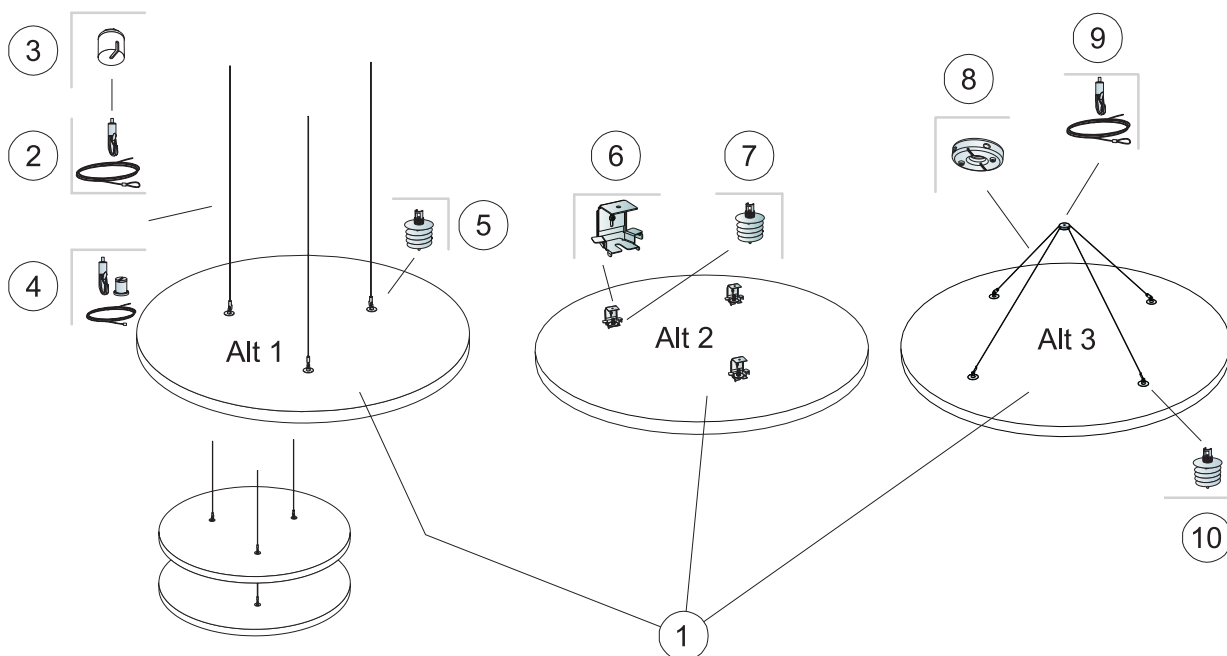

APJOMA SPECIFIKĀCIJA

		Izmērs, mm
		Ø1200
1	Solo Circle	1,13m ² /panelis
2	Connect Regulējama stieples iekare (Alt 1)	3/panelis
3	Connect Dekoratīvs nosegvāks (Alt 1, Pēc izvēles)	3/panelis
4	Connect Regulējamu trošu komplekts (Alt 1, Pēc izvēles)	3/panelis
5	Connect Absorber enkurs (Alt 1)	3/panelis
6	Connect Absorber stiprinājums (Alt 2)	3/panelis
7	Connect Absorber enkurs (Alt 2)	3/panelis
8	Connect Viena-punkta stiprinājums (Alt 3)	1/panelis
9	Connect Regulējama stieples iekare (Alt 3)	2/panelis
10	Connect Absorber enkurs (Alt 3)	4/panelis
Δ Min. sistēmas vispārējais dziļums: Δ1 140 mm / Δ2 90 mm / Δ3 500 mm		-

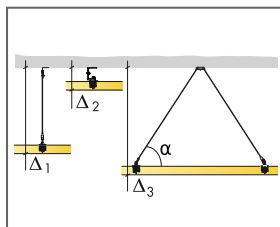

Skatīt Apjoma specifikāciju

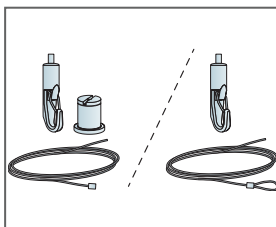

Divu veidu Regulējamu stieplu risinājumi

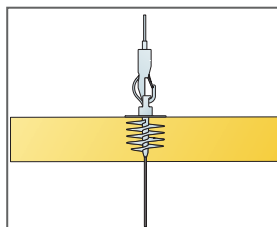

Panelus var iekārt vienu zem otra

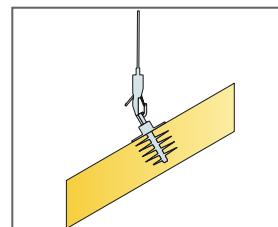

Panelus var uzstādīt lēņķos

ECOPHON SOLO CIRCLE MONTĀŽAS SHĒMA (M411)

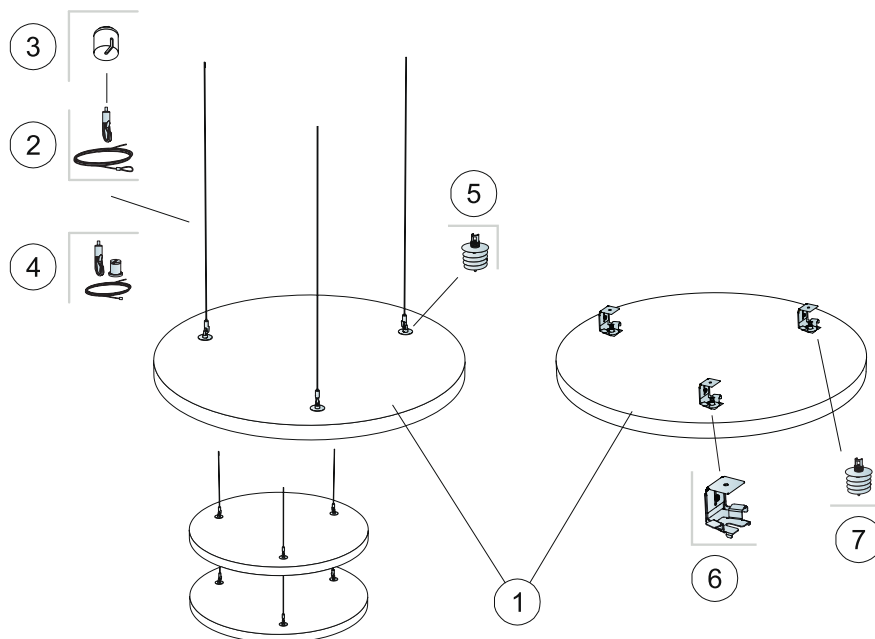

APJOMA SPECIFIKĀCIJA

		Izmērs, mm
		Ø800
1	Solo Circle	0,5m ² /panelis
2	Connect Regulējama stieples iekare (Alt 1)	3/panelis
3	Connect Dekoratīvs nosegvāks (Alt 1, Pēc izvēles)	3/panelis
4	Connect Regulējamu trošu komplekts (Alt 1, Pēc izvēles)	3/panelis
5	Connect Absorber enkurs (Alt 1)	3/panelis
6	Connect Absorber stiprinājums (Alt 2)	3/panelis
7	Connect Absorber enkurs (Alt 2)	3/panelis
Δ Minimālais sistēmas vispārējais dziļums: Δ1 140 mm / Δ2 90 mm		-

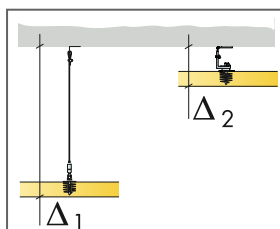

Skatīt Apjoma specifikāciju

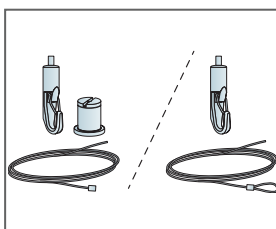

Divu veidu Regulējamu stieplu risinājumi

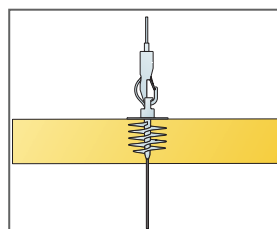

Panelus var iekārt vienu zem otra

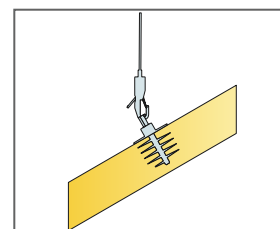

Panelus var uzstādīt līņņos

Ecophon Solo™ Circle XL

Ecophon Solo™ Circle XL ir liela, brīvi iekārta vienība, kas sastāv no diviem pusapļiem, un tā dod iespēju izveidot īpaši gaumīgu dizainu. Risinājums ir piemērots gadījumos, kad nav iespējams uzstādīt griestus no sienas līdz sienai.



YOO Communications AG, St. Gallen, Switzerland

SISTĒMA



Izmērs	XL Ø1600
Nestandarta stiprinājums	•
Biezums	40
Montāžas shēma	M290

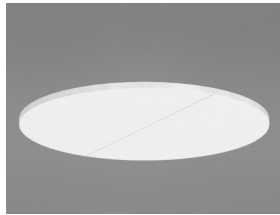

Solo Circle XL

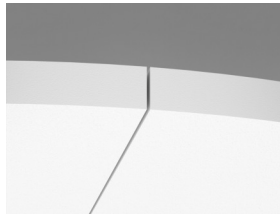

Solo Circle XL panelis

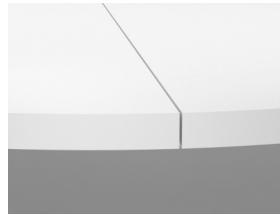

Solo Circle XL aizmugure

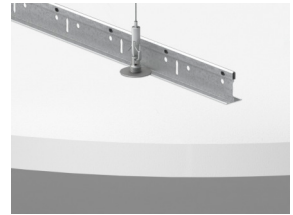

Solo Circle XL konstrukcija kopā ar Connect Absorber enkuru



Akustika

Diagrammā norādītās vērtības attiecas uz vienu vienību. Ja vienības ir izvietotas kopās ar attālumu starp vienībām, kas mazākas par 0,5 metriem, Aeq vienībai nedaudz samazināsies.

Skņas absorbcija:

Testa rezultāti saskaņā ar EN ISO 354 standartu.

A_{eq} Ekvivalents absorbcijas laukums uz vienību (m^2 sabin)

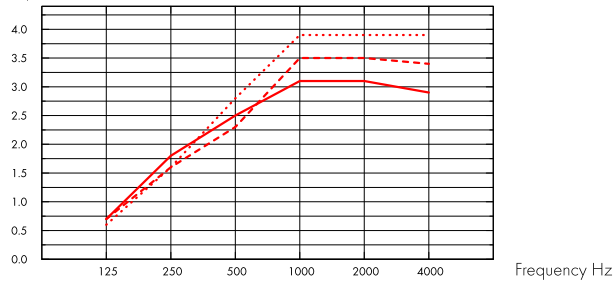

- Solo Circle XL, 200 mm o.d.s.
 - - - Solo Circle XL, 400 mm o.d.s.
 - ... Solo Circle XL, 1000 mm o.d.s.
- o.d.s = sistēmas vispārējais dziļums

THK mm	o.d.s. mm	A_{eq} Ekvivalents absorbcijas laukums uz vienību (m^2 sabin)					
		125 Hz	250 Hz	500 Hz	1000 Hz	2000 Hz	4000 Hz
40	200	0.7	1.8	2.5	3.1	3.1	2.9
40	400	0.7	1.6	2.3	3.5	3.5	3.4
40	1000	0.6	1.6	2.8	3.9	3.9	3.9



Iekštelpu gaisa kvalitāte

Sertifikāti / Marķējumi

Eurofins Indoor Air Comfort®

IAC Gold

Francijas VOC

A+



Cradle to Cradle Certified®



Šim produktam ir Bronzas līmeņa Cradle to Cradle Sertifikāts® (versija 4.0).



CO2 (oglekļa) pēdas nospiedums

kg CO₂ ekviv/m²

Solo Circle

10,35

Dzīves cikla posmi A1 līdz C4 no EPD, saskaņā ar ISO 14025 / EN 15804



Otrreizējā pārstrāde

Minimālais otrreizējās pārstrādes saturs	57%
Pārstrādājāmība	Pilnībā pārstrādājams



Ugunsdrošība

Valsts	Ugunsdrošības standarts	Klase
Eiropa	EN 13501-1	A2-s1,d0

Plāksnes stikla vates pamatne ir pārbaudīta un klasificēta kā nedegoša saskaņā ar EN ISO 1182 standartu.



Mitrumizturība

C klase, relatīvais gaisa mitrums 95% pie 30°C, saskaņā ar EN 13964:2014



Vizuālais izskats

White Frost, tuvākais NCS krāsas tonis S 0500-N, gaismas atstarošanās spēja 85%. Spīdums < 1.



Tirāmība

Putekļu slaucīšana un putekļu sūkšana - katru dienu. Mitrā tīrīšana - reizi nedēļā.



Demontāžas iespējas

Plāksnes ir demontējamas.



Uzstādīšana

Uzstādīt saskaņā ar uzstādīšanas shēmām, uzstādīšanas rokasgrāmatām un zīmēšanas palīglikdzekļiem. Informāciju par minimālo kopējo sistēmas dziļumu skatiet apjoma specifikācijā.



Sistēmas svars

	kg/m ²
Solo Circle XL	4,8

Informācija par svaru ir orientējoša un var mainīties.



Mehāniskās īpašības

Papildu slodze nav pieļaujama.



CE

Ecophon griestu sistēmām ir CE marķējums saskaņā ar Eiropas standartu EN13964: 2014. Uz CE marķētiem būvizrādājumiem attiecas ekspluatācijas īpašību deklarācija (DOP), kas klientiem un lietotājiem ļauj viegli salīdzināt Eiropas tirgū pieejamo produktu veiktspēju.

ECOPHON SOLO CIRCLE XL (M290) UZSTĀDĪŠANAS SHĒMA

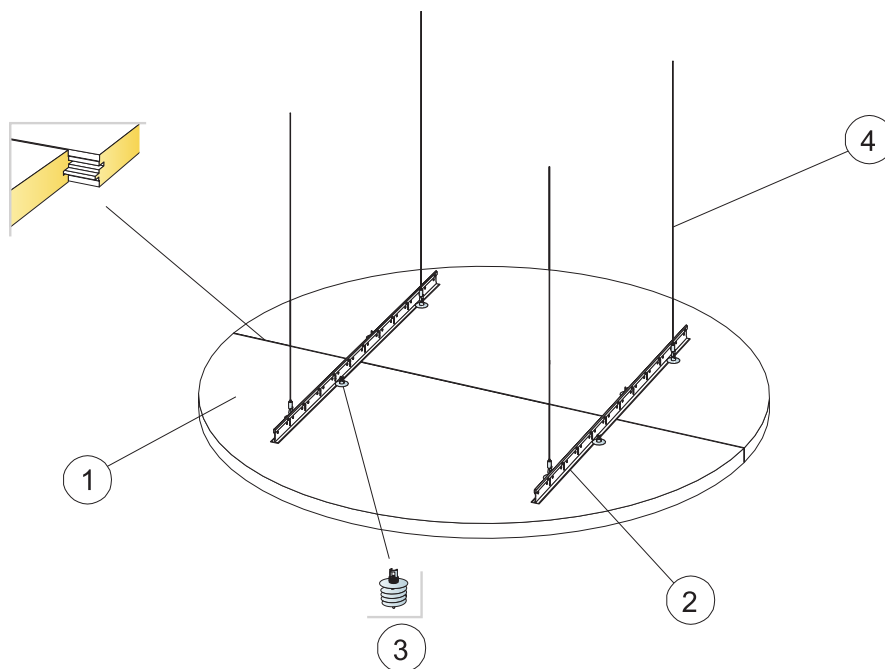

© Ecophon Group

APJOMA SPECIFIKĀCIJA

	Izmērs, mm
	Ø1600
1 Solo Circle XL	2,01 m ² /panelis
2 Connect T24 Nesošā liste	0,60/panelis
3 Connect Absorber enkurs	8/panelis
4 Connect Regulējama stieples iekare	4/panelis
Δ Min. sistēmas kopējais dziļums: Δ 200 mm	-
Lai uzstādītu Connect Absorber Anchor (enkuru), izmantojiet Connect Absorber Anchor Bit.	-

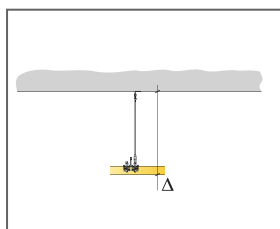

Skatīt apjoma specifiku

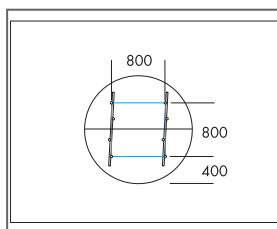

Uzstādīšana, izmantojot Connect Regulējamo troses iekari un Connect Nesošo listi

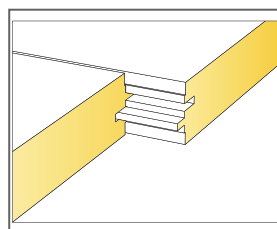

Panelu saskaršanās vieta

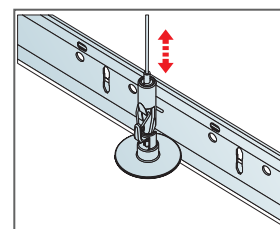

Viegli regulējama iekare kopā ar Connect regulējamo listi.

Ecophon Solo™ Cloud

Solo Cloud ir brīvi iekārta vienība, kas piedāvā augsta līmeņa dizaina iespējas. Trīs dažādas piekares sistēmas piedāvā iespējas izveidot vairākus slāņus un leņķus. Risinājums piemērots, ja ir jā saglabā telpas tilpums vai ja nav iespējams uzstādīt griestus no sienas līdz sienai.



Chielarco Arena, Belgium

SISTĒMA



Izmērs
Biezums
Montāžas shēma

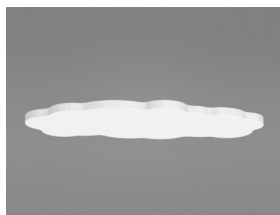

Solo Freedom



Connect Adjustable stieples iekare ar
Connect Absorber enkuru

Akustika



Informāciju par akustiku panelim meklējiet pie Solo Square un Rectangle.

Iekštelpu gaisa kvalitāte



Sertifikāti / Marķējumi	Visi produkti
Eurofins Indoor Air Comfort®	IAC Gold
Francijas VOC	A+
Somijas M1	•



Cradle to Cradle Certified®



Šim produktam ir Bronzas līmeņa Cradle to Cradle Sertifikāts® (versija 4.0).



CO2 (oglekļa) pēdas nospiedums

	kg CO ₂ ekviv/m ²
Solo Freedom	8,41 (Solo produktu saimes EPD saskaņā ar ISO 14025 / EN 15804)

Dzīves cikla posmi A1 līdz C4 no EPD, saskaņā ar ISO 14025 / EN 15804



Otrreizējā pārstrāde

Minimālais otrreizējās pārstrādes saturs	57%
Pārstrādājāmība	Pilnībā pārstrādājams



Ugunsdrošība

Valsts	Ugunsdrošības standarts	Klase
Eiropa	EN 13501-1	A2-s1,d0

Plāksnes stikla vates pamatne ir pārbaudīta un klasificēta kā nedegoša saskaņā ar EN ISO 1182 standartu.



Mitrumizturība

C klase, relatīvais gaisa mitrums 95% pie 30°C, saskaņā ar EN 13964:2014



Vizuālais izskats

White Frost, tuvākais NCS krāsas tonis S 0500-N, gaismas atstarošanās spēja 85%. Spīdums < 1.



Tīrāmība

Putekļu slaucīšana un putekļu sūkšana - katru dienu. Mitrā tīrīšana - reizi nedēļā.



Demontāžas iespējas

Plāksnes ir demontējamas.



Uzstādīšana

Uzstādīt saskaņā ar uzstādīšanas shēmām, uzstādīšanas rokasgrāmatām un zīmēšanas palīglīdzekļiem. Informāciju par minimālo kopējo sistēmas dziļumu skatiet apjoma specifikācijā.



Mehāniskās īpašības

Paneļi var izturēt gan viena punkta slodzi, gan sadalīto slodzi. Lūdzu, skatīt Funkcionālās prasības, Mehāniskās īpašības vietnē www.ecophon.com



CE

Ecophon griestu sistēmām ir CE marķējums saskaņā ar Eiropas standartu EN13964: 2014. Uz CE marķētiem būvizrādājumiem attiecas ekspluatācijas īpašību deklarācija (DOP), kas klientiem un lietotājiem ļauj viegli salīdzināt Eiropas tirgū pieejamo produktu veiktspēju.

Ecophon Solo™ Ellipse

Solo Ellipse ir brīvi iekārta vienība, kas piedāvā augsta līmeņa dizaina iespējas. Trīs dažādas piekares sistēmas piedāvā iespējas izveidot vairākus slāņus un leņķus. Risinājums piemērots, ja ir jā saglabā telpas tilpums vai ja nav iespējams uzstādīt griestus no sienas līdz sienai.



Chelamco Arena, Belgium

SISTĒMA



Izmērs	2400x1000
Nestandarta stiprinājums	•
Biezums	40
Montāžas shēma	M428

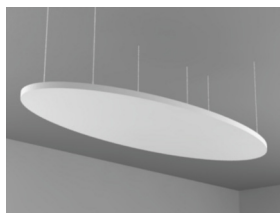

Brīvi piekārts akustiskais panels elipses formā



Connect Adjustable stieples iekare ar Connect Absorber enkuru

Akustika



Norādītās vērtības shēmā atbilst vienai vienībai. Ja vienības ir sakārtotas klasterī ar attālumu starp vienībām mazāk nekā 0,5 m, A_{eq} uz katru vienību būs nedaudz samazināts.

Skāņas absorbcija:

Pamatojoties uz testa rezultātiem, saskaņā ar EN ISO 354 standartu.

A_{eq} Ekvivalents absorbcijas laukums uz vienību (m^2 sabin)

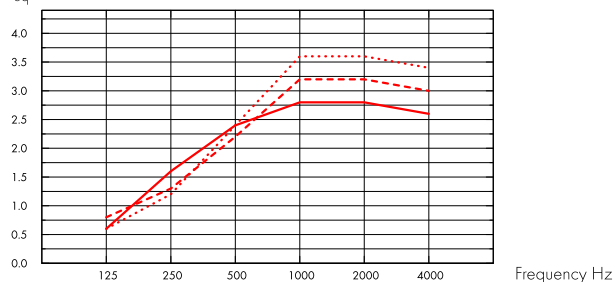

- Solo Ellipse 2400x1000, 200 mm o.d.s.
 - - - Solo Ellipse 2400x1000, 400 mm o.d.s.
 - ... Solo Ellipse 2400x1000, 1000 mm o.d.s.
- o.d.s = sistēmas vispārējais dziļums

THK mm	o.d.s. mm	A_{eq} Ekvivalents absorbcijas laukums uz vienību (m^2 sabin)					
		125 Hz	250 Hz	500 Hz	1000 Hz	2000 Hz	4000 Hz
40	200	0.6	1.6	2.4	2.8	2.8	2.6
40	400	0.8	1.3	2.2	3.2	3.2	3.0
40	1000	0.6	1.2	2.4	3.6	3.6	3.4



Iekštelpu gaisa kvalitāte

Sertifikāti / Marķējumi

Francijas VOC

A

Somijas M1

•



Cradle to Cradle Certified®



Šim produktam ir Bronzas līmeņa Cradle to Cradle Sertifikāts® (versija 4.0).



CO2 (oglekļa) pēdas nospiedums

kg CO₂ ekviv/m²

Solo
Freedom

8,41 (Solo produktu saimes EPD saskaņā ar
ISO 14025 / EN 15804)

Dzīves cikla posmi A1 līdz C4 no EPD, saskaņā ar ISO
14025 / EN 15804



Otrreizējā pārstrāde



Ugunsdrošība

Valsts	Ugunsdrošības standarts	Klase	Plāksnes stikla vates pamatne ir pārbaudīta un klasificēta kā nedegoša saskaņā ar EN ISO 1182 standartu.
Eiropa	EN 13501-1	A2-s1,d0	



Mitrumizturība

C klase, relatīvais gaisa mitrums 95% pie 30°C, saskaņā ar EN 13964:2014



Vizuālais izskats

White Frost, tuvākais NCS krāsas tonis S 0500-N, gaismas atstarošanās spēja 85%. Spīdums < 1.



Tīrāmība

Putekļu slaucīšana un putekļu sūkšana - katru dienu. Mitrā tīrīšana - reizi nedēļā.



Demontāžas iespējas

Plāksnes ir demontējamas.



Uzstādīšana

Uzstādīt saskaņā ar uzstādīšanas shēmām, uzstādīšanas rokasgrāmatām un zīmēšanas palīgildzcekļiem. Informāciju par minimālo kopējo sistēmas dziļumu skatiet apjoma specifikācijā.



Sistēmas svars

	kg/m ²	Informācija par svaru ir orientējoša un var mainīties.
Solo Ellipse	4,8	



Mehāniskās īpašības

Paneļi var izturēt gan viena punkta slodzi, gan sadalīto slodzi. Lūdzu, skatīt Funkcionālās prasības, Mehāniskās īpašības vietnē www.ecophon.com



CE

Ecophon griestu sistēmām ir CE marķējums saskaņā ar Eiropas standartu EN13964: 2014. Uz CE marķētiem būvizstrādājumiem attiecas ekspluatācijas īpašību deklarācija (DOP), kas klientiem un lietotājiem ļauj viegli salīdzināt Eiropas tirgū pieejamo produktu veiktspēju.

Minimālais otrreizējās pārstrādes saturs	57%
Pārstrādājāmība	Pilnībā pārstrādājams

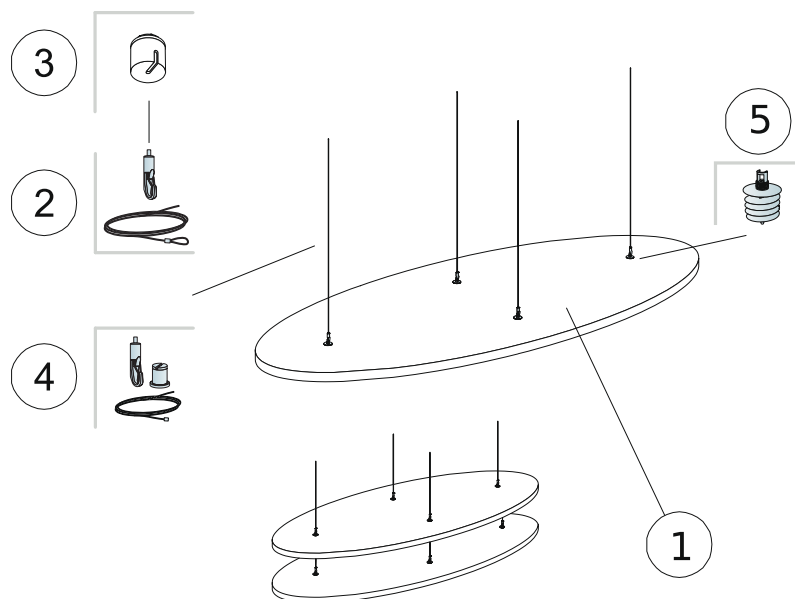

APJOMA SPECIFIKĀCIJA

	Izmērs, mm
	2400x1000
1 Solo Ellipse	1,89m ² /panelis
2 Connect Regulējama stieples iekare (Alt 1)	4/panelis
3 Connect Dekorativs nosegvāks (Alt 1, Pēc izvēles)	4/panelis
4 Connect Regulējamu trošu komplekts (Alt 1, Pēc izvēles)	4/panelis
5 Connect Absorber enkurs (Alt 1)	4/panelis
Δ Min. sistēmas vispārējais dziļums: 140 mm	-
Lai uzstādītu Connect Absorber Anchor (enkuru), izmantojiet Connect Absorber Anchor Bit.	-

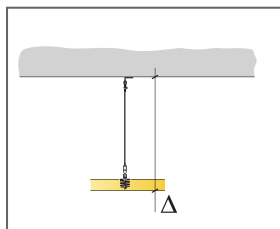

Skatīt apjoma specifikāciju

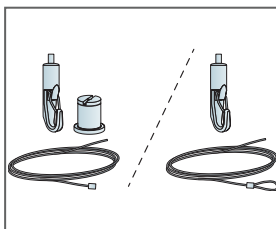

Divu veidu Regulējamu stieplu risinājumi

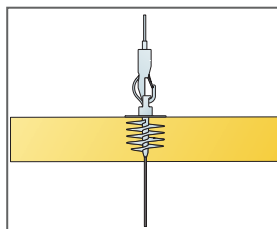

Panelus var iekārt vienu zem otra

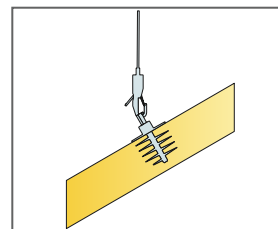

Panelus var uzstādīt leņķos

Ecophon Solo™ Triangle

Solo Triangle ir brīvi iekārta vienība, kas piedāvā augsta līmeņa dizaina iespējas. Trīs dažādas piekares sistēmas piedāvā iespējas izveidot vairākus slāņus un leņķus. Risinājums piemērots, ja ir jā saglabā telpas tilpums vai ja nav iespējams uzstādīt griestus no sienas līdz sienai.



Chelamco Arena, Belgium

SISTĒMA



Izmērs	1039x1200
Nestandarta stiprinājums	•
Biezums	40
Montāžas shēma	M297

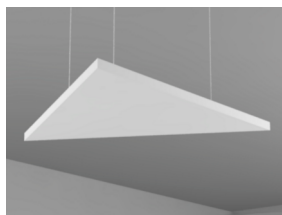

Connect Adjustable stieples iekare ar Connect Absorber enkuru

Akustika



Norādītās vērtības shēmā atbilst vienai vienībai. Ja vienības ir sakārtotas klasterī ar attālumu starp vienībām mazāk nekā 0,5 m, Aeq uz katru vienību būs nedaudz samazināts.

Skņas absorbcija:

Pamatojoties uz testa rezultātiem, saskaņā ar EN ISO 354 standartu.

A_{eq} Ekvivalents absorbcijas laukums uz vienību (m² sabin)

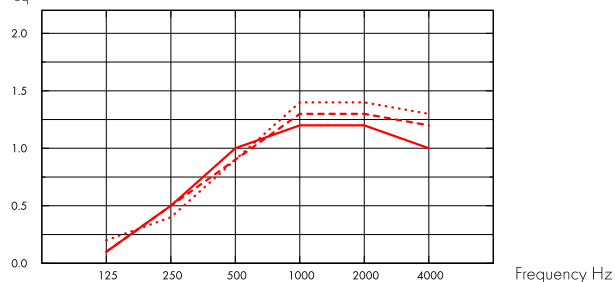

- Solo Triangle 1039x1200, 200 mm o.d.s.
 - - - Solo Triangle 1039x1200, 400 mm o.d.s.
 - · · Solo Triangle 1039x1200, 1000 mm o.d.s.
- o.d.s = sistēmas vispārējais dziļums

THK mm	o.d.s. mm	A _{eq} Ekvivalents absorbcijas laukums uz vienību (m ² sabin)					
		125 Hz	250 Hz	500 Hz	1000 Hz	2000 Hz	4000 Hz
40	200	0.1	0.5	1.0	1.2	1.2	1.0
40	400	0.1	0.5	0.9	1.3	1.3	1.2
40	1000	0.2	0.4	0.9	1.4	1.4	1.3



Iekštelpu gaisa kvalitāte

Sertifikāti / Marķējumi	
Francijas VOC	A
Somijas M1	•



Cradle to Cradle Certified®



Šim produktam ir Bronzas limeņa Cradle to Cradle Sertifikāts® (versija 4.0).



CO₂ (oglekļa) pēdas nospiedums

kg CO ₂ ekviv/m ²	
Solo Freedom	8,41 (Solo produktu saimes EPD saskaņā ar ISO 14025 / EN 15804)

Dzīves cikla posmi A1 līdz C4 no EPD, saskaņā ar ISO 14025 / EN 15804



Otrreizējā pārstrāde



Ugunsdrošība

Valsts	Ugunsdrošības standarts	Klase	Plāksnes stikla vates pamatne ir pārbaudīta un klasificēta kā nedegoša saskaņā ar EN ISO 1182 standartu.
Eiropa	EN 13501-1	A2-s1,d0	



Mitrumizturība

C klase, relatīvais gaisa mitrums 95% pie 30°C, saskaņā ar EN 13964:2014



Vizuālais izskats

White Frost, tuvākais NCS krāsas tonis S 0500-N, gaismas atstarošanās spēja 85%. Spīdums < 1.



Tīrāmība

Putekļu slaucīšana un putekļu sūkšana - katru dienu. Mitrā tīrīšana - reizi nedēļā.



Demontāžas iespējas

Plāksnes ir demontējamas.



Uzstādīšana

Uzstādīt saskaņā ar uzstādīšanas shēmām, uzstādīšanas rokasgrāmatām un zīmēšanas palīgildzcekļiem. Informāciju par minimālo kopējo sistēmas dziļumu skatiet apjoma specifikācijā.



Sistēmas svars

	kg/m ²	Informācija par svaru ir orientējoša un var mainīties.
Solo Triangle	4,7	



Mehāniskās īpašības

Paneļi var izturēt gan viena punkta slodzi, gan sadalīto slodzi. Lūdzu, skatīt Funkcionālās prasības, Mehāniskās īpašības vietnē www.ecophon.com



CE

Ecophon griestu sistēmām ir CE marķējums saskaņā ar Eiropas standartu EN13964: 2014. Uz CE marķētiem būvizstrādājumiem attiecas ekspluatācijas īpašību deklarācija (DOP), kas klientiem un lietotājiem ļauj viegli salīdzināt Eiropas tirgū pieejamo produktu veiktspēju.

Minimālais otrreizējās pārstrādes saturs	57%
Pārstrādājāmība	Pilnībā pārstrādājams

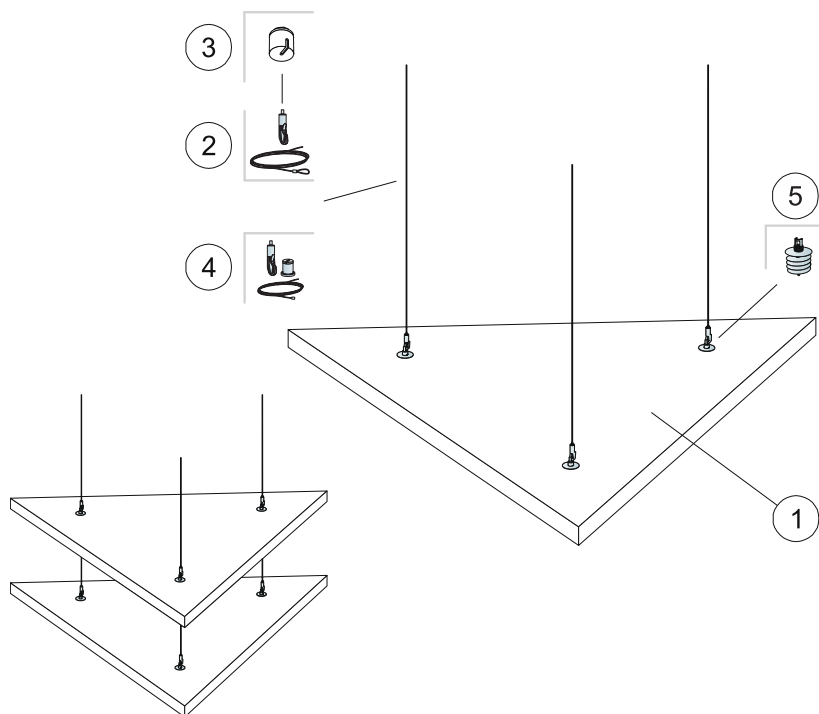

APJOMA SPECIFIKĀCIJA

	Izmērs, mm
	1039x1200
1 Solo Triangle	0,62m ² /panelis
2 Connect Regulējama stieples iekare	3/panelis
3 Dekoratīvs nosegvāks Connect Covering cup [pēc izvēles]	3/panelis
4 Connect Regulējamo trošu komplekts [Alt 1, Pēc izvēles]	3/panelis
5 Connect Absorber enkurs	3/panelis
Δ Min. sistēmas vispārējais dziļums: 140 mm	-
Lai uzstādītu Connect Absorber Anchor (enkuru), izmantojiet Connect Absorber Anchor Bit.	-

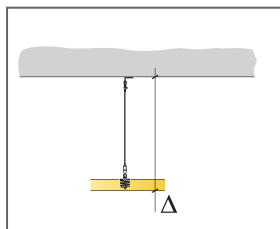

Skatīt apjoma specifikāciju

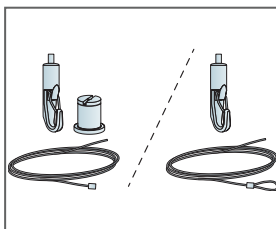

Divu veidu Regulējamo stieplu risinājumi

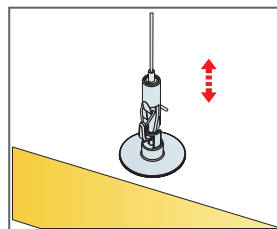

Viegli pielāgojama iekare ar Connect regulējamo iekares stiepli

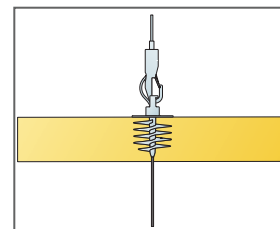

Panelus var iekārt vienu zem otra

Ecophon Solo™ Pentagon

Solo Pentagon ir brīvi iekārta vienība, kas piedāvā augsta līmeņa dizaina iespējas. Trīs dažādas piekares sistēmas piedāvā iespējas izveidot vairākus slāņus un leņķus. Risinājums piemērots, ja ir jāsauglabā telpas tilpums vai ja nav iespējams uzstādīt griestus no sienas līdz sienai.



Chelamco Arena, Belgium

SISTĒMA



Izmērs	1139x1198
Nestandarta stiprinājums	•
Biezums	40
Montāžas shēma	M427

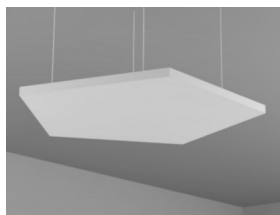

Solo Freedom



Connect Adjustable stieples iekare ar Connect Absorber enkuru



Akustika

Norādītās vērtības shēmā atbilst vienai vienībai. Ja vienības ir sakārtotas klasterī ar attālumu starp vienībām mazāk nekā 0,5 m, Aeq uz katru vienību būs nedaudz samazināts.

Skņas absorbēcija:

Pamatojoties uz testa rezultātiem, saskaņā ar EN ISO 354 standartu.

A_{eq} Ekvivalents absorbēcijas laukums uz vienību (m² sabin)

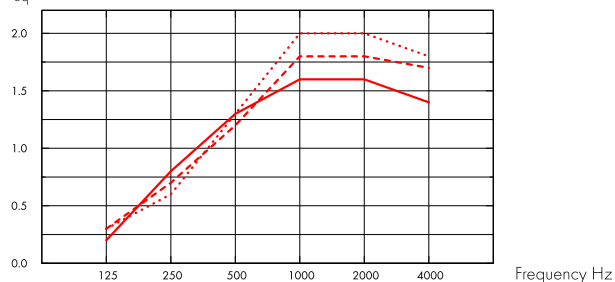

- Solo Pentagon 1139x1198, 200 mm o.d.s.
 - - - Solo Pentagon 1139x1198, 400 mm o.d.s.
 - ... Solo Pentagon 1139x1198, 1000 mm o.d.s.
- o.d.s = sistēmas vispārējais dziļums

THK mm	o.d.s. mm	A _{eq} Ekvivalents absorbēcijas laukums uz vienību (m ² sabin)					
		125 Hz	250 Hz	500 Hz	1000 Hz	2000 Hz	4000 Hz
40	200	0.2	0.8	1.3	1.6	1.6	1.4
40	400	0.3	0.7	1.2	1.8	1.8	1.7
40	1000	0.3	0.6	1.3	2.0	2.0	1.8



Iekštelpu gaisa kvalitāte

Sertifikāti / Marķējumi

Francijas VOC

A

Somijas M1

•



Cradle to Cradle Certified®



Šim produktam ir Bronzas līmeņa Cradle to Cradle Sertifikāts® (versija 4.0).



CO₂ (oglekļa) pēdas nospiedums

kg CO₂ ekviv/m²

Solo Freedom

8,41 (Solo produktu saimes EPD saskaņā ar ISO 14025 / EN 15804)

Dzīves cikla posmi A1 līdz C4 no EPD, saskaņā ar ISO 14025 / EN 15804



Otrreizējā pārstrāde



Ugunsdrošība

Valsts	Ugunsdrošības standarts	Klase
Eiropa	EN 13501-1	A2-s1,d0

Plāksnes stikla vates pamatne ir pārbaudīta un klasificēta kā nedegoša saskaņā ar EN ISO 1182 standartu.



Mitrumizturība

C klase, relatīvais gaisa mitrums 95% pie 30°C, saskaņā ar EN 13964:2014



Vizuālais izskats

White Frost, tuvākais NCS krāsas tonis S 0500-N, gaismas atstarošanās spēja 85%. Spīdums < 1.



Tīrāmība

Putekļu slaucīšana un putekļu sūkšana - katru dienu. Mitrā tīrīšana - reizi nedēļā.



Demontāžas iespējas

Plāksnes ir demontējamas.



Uzstādīšana

Uzstādīt saskaņā ar uzstādīšanas shēmām, uzstādīšanas rokasgrāmatām un zīmēšanas palīgglidzcekļiem. Informāciju par minimālo kopējo sistēmas dziļumu skatiet apjoma specifikācijā.



Sistēmas svars

	kg/m ²
Solo Pentagon	4,7

Informācija par svaru ir orientējoša un var mainīties.



Mehāniskās īpašības

Paneļi var izturēt gan viena punkta slodzi, gan sadalīto slodzi. Lūdzu, skatīt Funkcionālās prasības, Mehāniskās īpašības vietnē www.ecophon.com



CE

Ecophon griestu sistēmām ir CE marķējums saskaņā ar Eiropas standartu EN13964: 2014. Uz CE marķētiem būvizstrādājumiem attiecas ekspluatācijas īpašību deklarācija (DOP), kas klientiem un lietotājiem ļauj viegli salīdzināt Eiropas tirgū pieejamo produktu veiktspēju.

Minimālais otrreizējās pārstrādes saturs	57%
Pārstrādājāmība	Pilnībā pārstrādājams

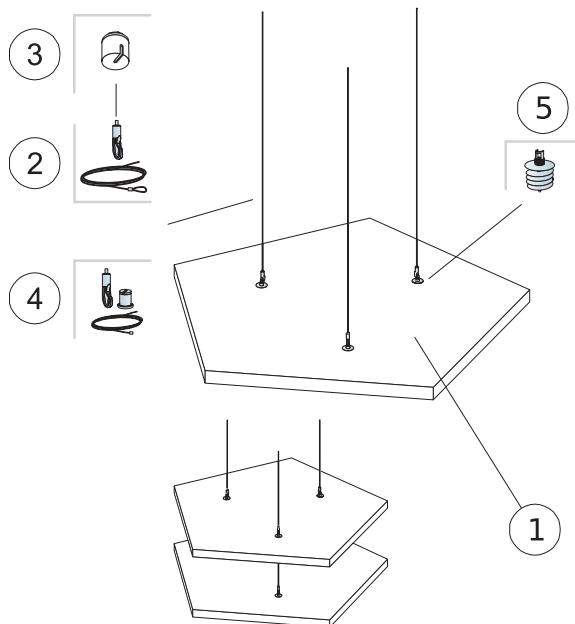

APJOMA SPECIFIKĀCIJA

	Izmērs, mm
	1139x1198
1 Solo Pentagon	0,94m ² /panelis
2 Connect Regulējama stieples iekare (Alt 1)	3/panelis
3 Connect Dekoratīvs nosegvāks (Alt 1, Pēc izvēles)	3/panelis
4 Connect Regulējamu trošu komplekts (Alt 1, Pēc izvēles)	3/panelis
5 Connect Absorber enkurs (Alt 1)	3/panelis
Δ Min. sistēmas vispārējais dziļums: 140 mm	-
Lai uzstādītu Connect Absorber Anchor (enkuru), izmantojiet Connect Absorber Anchor Bit.	-

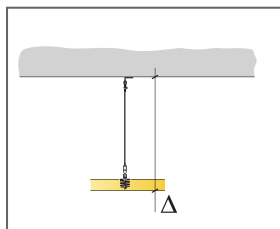

Skatīt apjoma specifikāciju

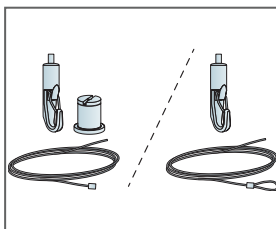

Divu veidu Regulējamu stieplu risinājumi

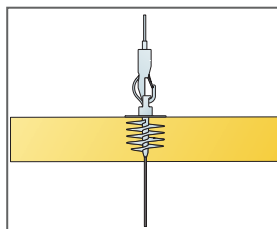

Panelus var iekārt vienu zem otra

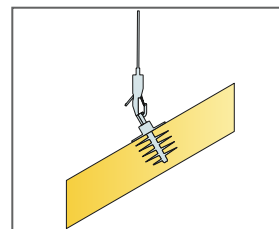

Panelus var uzstādīt līņņos

Ecophon Solo™ Hexagon

Solo Hexagon is a free hanging unit, offering high level design possibilities. Three different suspension systems offer opportunities to create several layers and angles. Suitable when the room volume should be maintained or when it's not possible to install a wall-to-wall ceiling.



Chelance Arena, Belgium

SISTĒMA



Izmērs	1040x1200
Nestandarta stiprinājums	•
Biezums	40
Montāžas shēma	M426

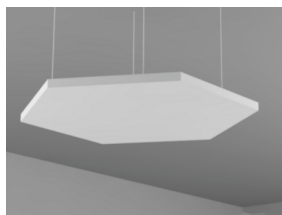

Connect Adjustable stieples iekare ar Connect Absorber enkuru

Akustika



Norādītās vērtības shēmā atbilst vienai vienībai. Ja vienības ir sakārtotas klasterī ar attālumu starp vienībām mazāk nekā 0,5 m, Aeq uz katru vienību būs nedaudz samazināts.

Skņas absorbēcija:

Pamatojoties uz testa rezultātiem, saskaņā ar EN ISO 354 standartu.

A_{eq} Ekvivalents absorbēcijas laukums uz vienību (m² sabin)

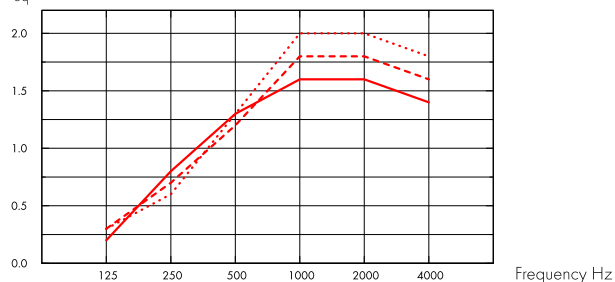

- Solo Hexagon 1040x1200, 200 mm o.d.s.
 - - - Solo Hexagon 1040x1200, 400 mm o.d.s.
 - ... Solo Hexagon 1040x1200, 1000 mm o.d.s.
- o.d.s = sistēmas vispārējais dziļums

THK mm	o.d.s. mm	A _{eq} Ekvivalents absorbēcijas laukums uz vienību (m ² sabin)					
		125 Hz	250 Hz	500 Hz	1000 Hz	2000 Hz	4000 Hz
40	200	0.2	0.8	1.3	1.6	1.6	1.4
40	400	0.3	0.7	1.2	1.8	1.8	1.6
40	1000	0.3	0.6	1.3	2.0	2.0	1.8



Iekštelpu gaisa kvalitāte

Sertifikāti / Marķējumi

Francijas VOC

A

Somijas M1



Cradle to Cradle Certified®



Šim produktam ir Bronzas līmeņa Cradle to Cradle Sertifikāts® (versija 4.0).



CO₂ (oglekļa) pēdas nospiedums

kg CO₂ ekviv/m²

Solo Freedom

8,41 (Solo produktu saimes EPD saskaņā ar ISO 14025 / EN 15804)

Dzīves cikla posmi A1 līdz C4 no EPD, saskaņā ar ISO 14025 / EN 15804



Otrreizējā pārstrāde



Ugunsdrošība

Valsts	Ugunsdrošības standarts	Klase
Eiropa	EN 13501-1	A2-s1,d0

Plāksnes stikla vates pamatne ir pārbaudīta un klasificēta kā nedegoša saskaņā ar EN ISO 1182 standartu.



Mitrumizturība

C klase, relatīvais gaisa mitrums 95% pie 30°C, saskaņā ar EN 13964:2014



Vizuālais izskats

White Frost, tuvākais NCS krāsas tonis S 0500-N, gaismas atstarošanās spēja 85%. Spīdums < 1.



Tīrāmība

Putekļu slaucīšana un putekļu sūkšana - katru dienu. Mitrā tīrīšana - reizi nedēļā.



Demontāžas iespējas

Plāksnes ir demontējamas.



Uzstādīšana

Uzstādīt saskaņā ar uzstādīšanas shēmām, uzstādīšanas rokasgrāmatām un zīmēšanas palīgildzcekļiem. Informāciju par minimālo kopējo sistēmas dziļumu skatiet apjoma specifikācijā.



Sistēmas svars

	kg/m ²
Solo Hexagon	4,7

Informācija par svaru ir orientējoša un var mainīties.



Mehāniskās īpašības

Paneļi var izturēt gan viena punkta slodzi, gan sadalīto slodzi. Lūdzu, skatīt Funkcionālās prasības, Mehāniskās īpašības vietnē www.ecophon.com



CE

Ecophon griestu sistēmām ir CE marķējums saskaņā ar Eiropas standartu EN13964: 2014. Uz CE marķētiem būvizrādājumiem attiecas ekspluatācijas īpašību deklarācija (DOP), kas klientiem un lietotājiem ļauj viegli salīdzināt Eiropas tirgū pieejamo produktu veiktspēju.

Minimālais otrreizējās pārstrādes saturs	57%
Pārstrādājāmība	Pilnībā pārstrādājams

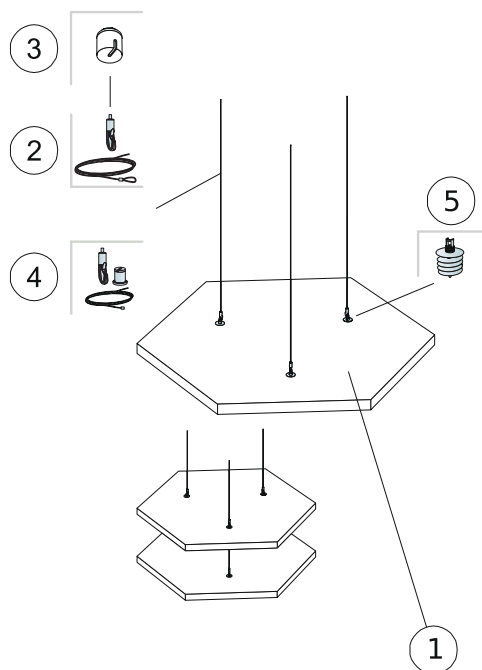

APJOMA SPECIFIKĀCIJA

	Izmērs, mm
	1040x1200
1 Solo Heptagon	0,94m ² /panelis
2 Connect Regulējama stieples iekare (Alt 1)	3/panelis
3 Connect Dekoratīvs nosegvāks (Alt 1, Pēc izvēles)	3/panelis
4 Connect Regulējamu trošu komplekts (Alt 1, Pēc izvēles)	3/panelis
5 Connect Absorber enkurs (Alt 1)	3/panelis
Δ Min. sistēmas vispārējais dziļums: 140 mm	-
Lai uzstādītu Connect Absorber Anchor (enkuru), izmantojiet Connect Absorber Anchor Bit.	-

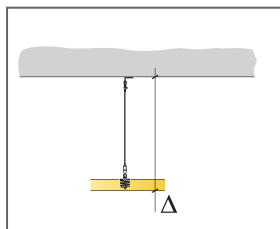

Skatīt apjoma specifikāciju

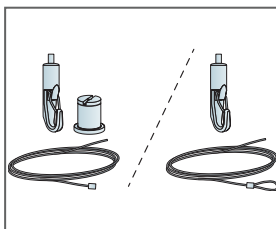

Divu veidu Regulējamu stieplu risinājumi

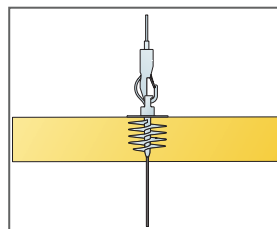

Panelus var iekārt vienu zem otra

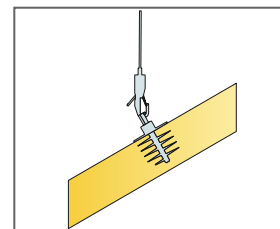

Panelus var uzstādīt līņņos

Ecophon Solo™ Baffle

Ecophon Solo™ Baffle ir vertikāli uzstādīti, neierāmēti trokšņa slāpētāji. Solo Baffle paneļi var tikt izmantoti noteiktu līniju veidošanai telpā, un tie ir pieejami dažādos izmēros ar plašu krāsu izvēli. Slāpētājus galvenokārt izmanto gadījumos, kad dabiskā gaisma telpā ieplūst caur jumta logiem.

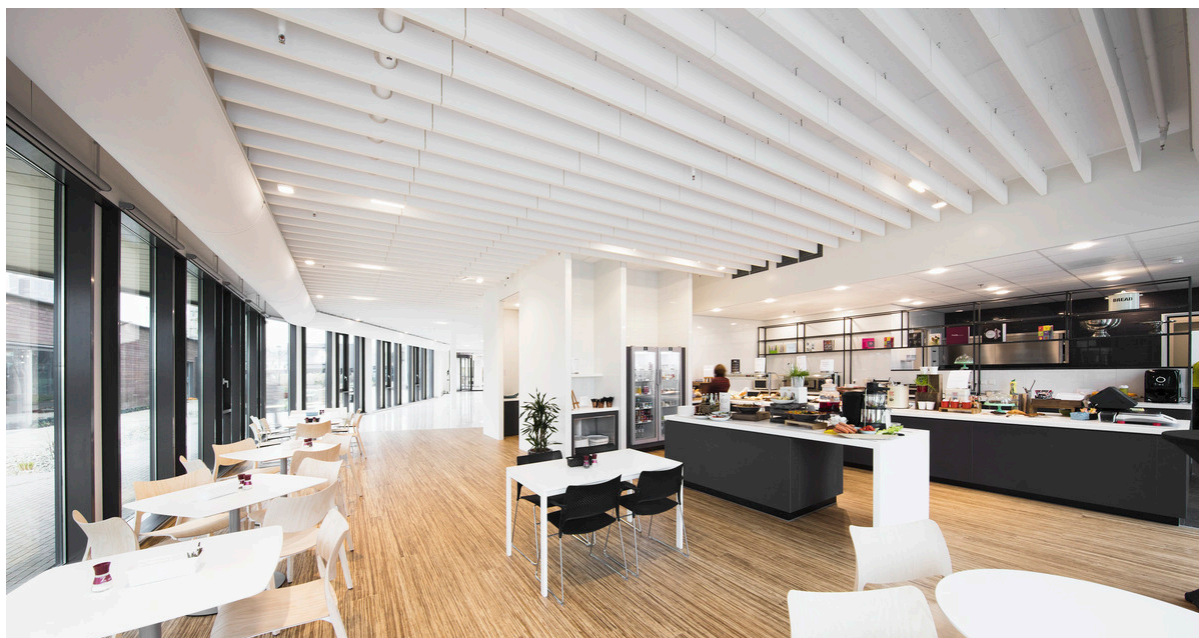

Plantionics, Hoofddorp, Netherlands

SISTĒMA

→ Izmērs	1200x200	1200x300	1200x600	1800x200	1800x300	1800x600
Nestandarta stiprinājums	•	•	•	•	•	•
Biezums	40	40	40	40	40	40
Montāžas shēma	M414, M491, M563, M580	M414, M491, M563, M580	M414, M491, M563, M580	M414, M491, M563, M580	M414, M491, M563, M580	M414, M491, M563, M580

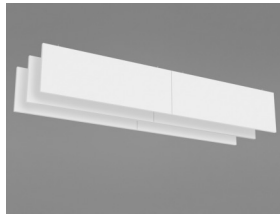

Solo Baffle



Solo Baffle/enkurs



Solo Baffle/enkura konstrukcija

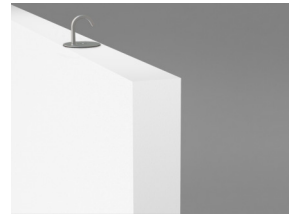

Solo Baffle/ākis

Akustika



Skaņas absorbcija:

Testa rezultāti saskaņā ar EN ISO 354:2003 standartu. Piezīme: Attēlotie rezultāti nav salīdzināmi ar šī standarta senāku versiju rezultātiem dēļ neatbilstībām testa metodē. Klasifikācija saskaņā ar EN ISO 11654 standartu, un atsevišķu NRC (Noise Reduction Coefficient) un SAA (Sound Absorption Average) rādītāji saskaņā ar ASTM C 423 standartu.

α_p , Praktiskās skaņas absorbcijas koeficients

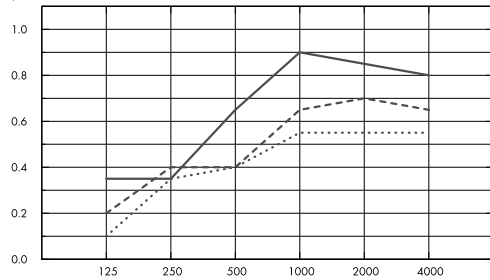

--- Solo Baffle 1200/1800x200, atstarpes 600mm, tiešā montāža

--- Solo Baffle 1200/1800x300, atstarpes 600mm, tiešā montāža

— Solo Baffle 1200/1800x600, atstarpes 600mm, tiešā montāža

o.d.s = sistēmas vispārējais dziļums

A_{eq} , Ekvivalents absorbcijas laukums uz vienību (m² sabin)

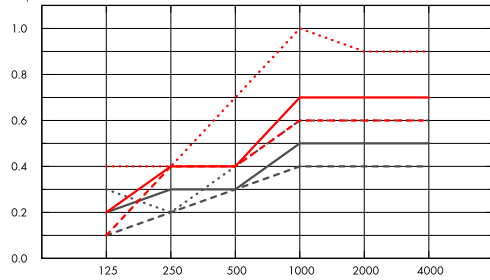

--- Solo Baffle 1200x200

— Solo Baffle 1200x300

--- Solo Baffle 1200x600

--- Solo Baffle 1800x200

— Solo Baffle 1800x300

--- Solo Baffle 1800x600

o.d.s = sistēmas vispārējais dziļums

	THK mm	o.d.s. mm	α_p , Praktiskās skaņas absorbcijas koeficients						α_w
			125 Hz	250 Hz	500 Hz	1000 Hz	2000 Hz	4000 Hz	
c600	40	200	0.10	0.35	0.40	0.55	0.55	0.55	0.50
c600	40	300	0.20	0.40	0.40	0.65	0.70	0.65	0.50
c600	40	600	0.35	0.35	0.65	0.90	0.85	0.80	0.65

	THK mm	o.d.s. mm	A_{eq} , Ekvivalents absorbcijas laukums uz vienību (m ² sabin)					
			125 Hz	250 Hz	500 Hz	1000 Hz	2000 Hz	4000 Hz
1200x200 c600	40	200	0.1	0.2	0.3	0.4	0.4	0.4
1200x300 c600	40	300	0.2	0.3	0.3	0.5	0.5	0.5
1200x600 c600	40	600	0.3	0.2	0.4	0.6	0.6	0.6
1800x200 c600	40	200	0.1	0.4	0.4	0.6	0.6	0.6
1800x300 c600	40	300	0.2	0.4	0.4	0.7	0.7	0.7
1800x600 c600	40	600	0.4	0.4	0.7	1.0	0.9	0.9

	THK mm	o.d.s. mm	NRC	SAA
c200	40	200	0.65	0.65
c400	40	200	0.50	0.51
c600	40	200	0.45	0.43
c800	40	200	0.40	0.37
c200	40	300	0.70	0.71
c400	40	300	0.60	0.61
c600	40	300	0.55	0.53
c800	40	300	0.45	0.46
c200	40	600	0.80	0.82
c400	40	600	0.75	0.74
c600	40	600	0.70	0.67
c800	40	600	0.60	0.60



Iekštelpu gaisa kvalitāte

Sertifikāti / Marķējumi

Francijas VOC

A

Somijas M1

•



Cradle to Cradle Certified®



Šim produktam ir Bronzas līmeņa Cradle to Cradle Sertifikāts® (versija 4.0).



CO2 (oglekļa) pēdas nospiedums

kg CO₂ ekv/m²

Solo Baffle

10,11

Dzīves cikla posmi A1 līdz C4 no EPD, saskaņā ar ISO 14025 / EN 15804



Otrreizējā pārstrāde

Minimālais otrreizējās pārstrādes saturs

57%

Pārstrādājāmība

Pilnībā pārstrādājams



Ugunsdrošība

Valsts

Ugunsdrošības standarts

Klase

Eiropa

EN 13501-1

A2-s1,d0

Plāksnes stikla vates pamatne ir pārbaudīta un klasificēta kā nedegoša saskaņā ar EN ISO 1182 standartu.



Mitrumizturība

C klase, relatīvais gaisa mitrums 95% pie 30°C, saskaņā ar EN 13964:2014



Vizuālais izskats

White Frost, tuvākais NCS krāsas tonis S 0500-N, gaismas atstarošanās spēja 85%. Spīdums < 1.



Tīrāmība

Putekļu slaucīšana un putekļu sūkšana - katru dienu. Mitrā tīrīšana - reizi nedēļā.



Demontāžas iespējas

Plāksnes ir demontējamas.



Uzstādīšana

Uzstādīt saskaņā ar uzstādīšanas shēmām, uzstādīšanas rokasgrāmatām un zīmēšanas palīgīdzekļiem. Informāciju par minimālo kopējo sistēmas dziļumu skatiet apjoma specifikācijā.



Sistēmas svars

	kg/m ²	Informācija par svaru ir orientējoša un var mainīties.
Solo Baffle	4,6	



Mehāniskās īpašības

Papildu slodze ir jānostiprina pie konstrukcijas vai griestu virsmas (sofites).



CE

Ecophon griestu sistēmām ir CE marķējums saskaņā ar Eiropas standartu EN 13964: 2014. Uz CE marķētiem būvizrādājumiem attiecas ekspluatācijas īpašību deklarācija (DOP), kas klientiem un lietotājiem ļauj viegli salīdzināt Eiropas tirgū pieejamo produktu veiktspēju.

ECOPHON SOLO BAFFLE/AR ENKURU MONTĀŽAS SHĒMA (M414)

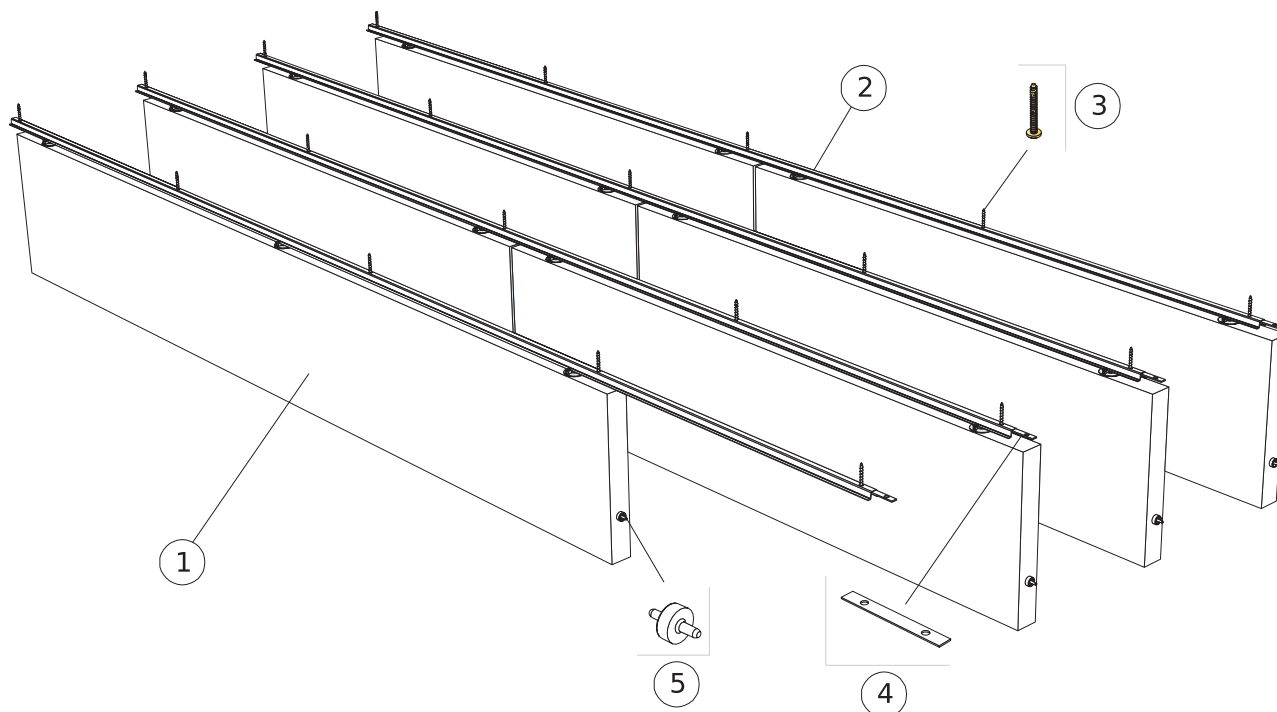

APJOMA SPECIFIKĀCIJA

	Izmērs, mm					
	1200x200	1200x300	1200x600	1800x200	1800x300	1800x600
1 Solo Baffle/ar enkuru, c300mm	2,8/m ²	2,8/m ²	2,8/m ²	1,9/m ²	1,9/m ²	1,9/m ²
2 Connect Baffle profils, c300mm	3,3m/m ²	3,3m/m ²	3,3m/m ²	3,3m/m ²	3,3m/m ²	3,3m/m ²
3 Connect Anchor skrūve, c1200mm	2,8/m ²	2,8/m ²	2,8/m ²	2,8/m ²	2,8/m ²	2,8/m ²
4 Connect Profile savienotājs, c2400mm	1,4/m ²	1,4/m ²	1,4/m ²	1,4/m ²	1,4/m ²	1,4/m ²
5 Connect Guiding distances tapa, c1200/1800mm	2,8/m ²	2,8/m ²	2,8/m ²	1,9/m ²	1,9/m ²	1,9/m ²

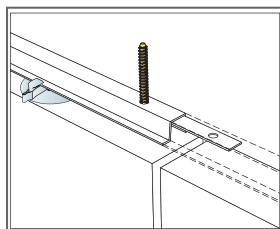

Connect Profile savienotāja stiprinājums

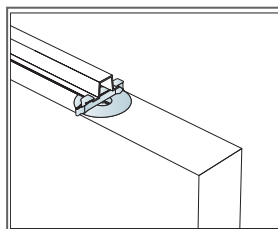

Troksņa slāpētāji [paneļi] ir nostiprināti ar skavām

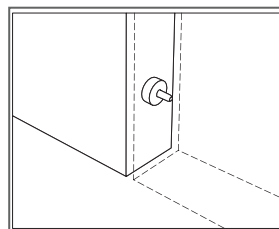

Connect Guiding distances tapa, kas tiek izmantota, lai nostiprinātu distanci un limeni starp paneļiem

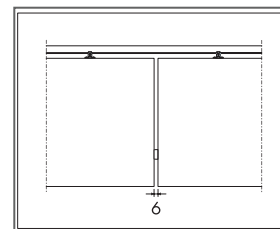

6 mm atstarpe starp paneļiem ar Connect Guiding distances tapu

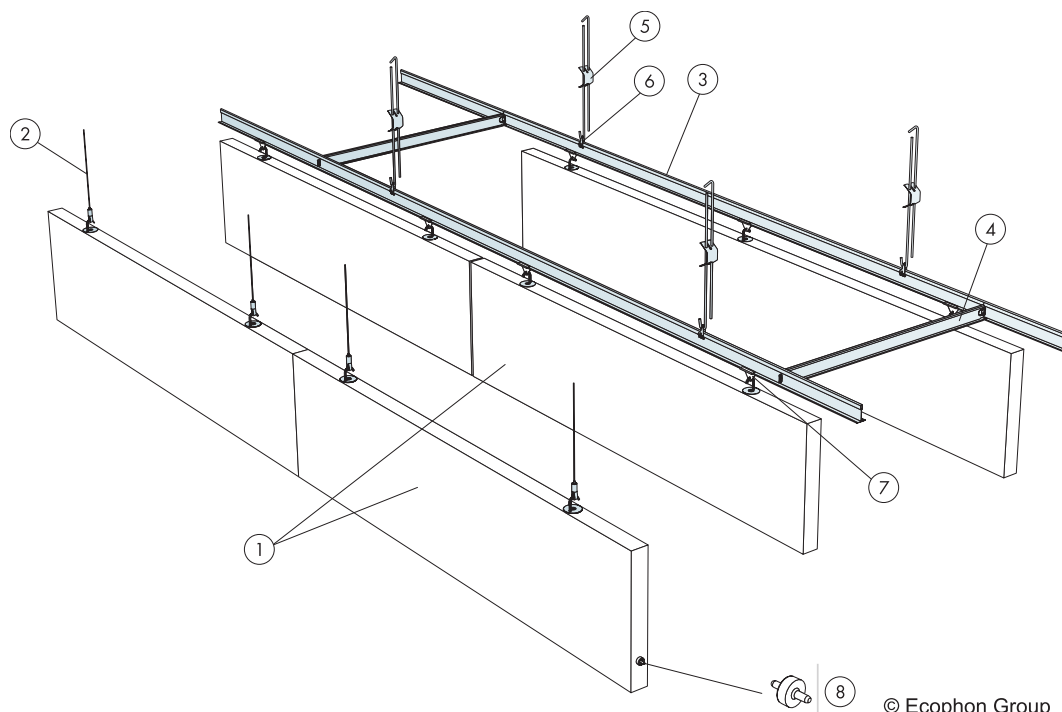

© Ecophon Group

APJOMA SPECIFIKĀCIJA

	Izmērs, mm					
	1200x200	1200x300	1200x600	1800x200	1800x300	1800x600
1 Solo Baffle/ar āķi, c600mm	1,4/m ²	1,4/m ²	1,4/m ²	0,9/m ²	0,9/m ²	0,9/m ²
2 Connect Regulējama stieples iekare (Alt 1)	2/panelis	2/panelis	2/panelis	3/panelis	3/panelis	3/panelis
3 Connect T24 Nesošā liste, c600mm (Alt 2)	1,7m/m ²	1,7m/m ²	1,7m/m ²	1,7m/m ²	1,7m/m ²	1,7m/m ²
4 Connect T24 Šķērsliste, l=600 mm, c1800mm (Alt 2)	0,6m/m ²	0,6m/m ²	0,6m/m ²	0,6m/m ²	0,6m/m ²	0,6m/m ²
5 Connect Regulējama iekare (Alt 2) c1200	1,4/m ²	1,4/m ²	1,4/m ²	1,4/m ²	1,4/m ²	1,4/m ²
6 Connect Iekares skava (Alt 2)	1,4/m ²	1,4/m ²	1,4/m ²	1,4/m ²	1,4/m ²	1,4/m ²
7 Connect Baffle skava (Alt 2)	2,8/m ²	2,8/m ²	2,8/m ²	2,8/m ²	2,8/m ²	2,8/m ²
8 Connect Guiding distances tapa, uzstādīta ar attālumu c1200/1800mm	2,8/m ²	2,8/m ²	2,8/m ²	0,9/m ²	0,9/m ²	0,9/m ²

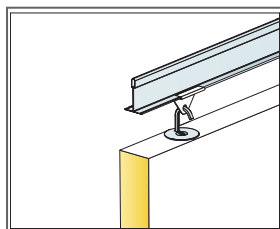

Iekares detaļas

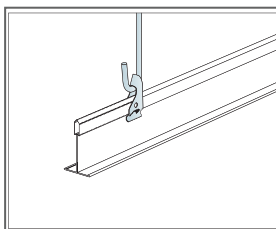

Iekare ar regulējamu stiprinājumu un skavu

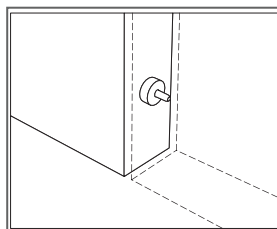

Connect Guiding distances tapa, kas tiek izmantota, lai nostiprinātu distanci un līmeni starp paneļiem

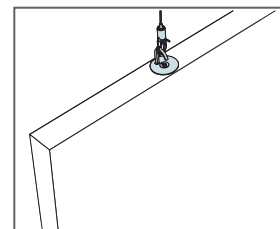

Iekare ar Connect Regulējamu iekares trosi

INSTALLATION DIAGRAM (M563) FOR ECOPHON SOLO BAFFLE/ANCHOR

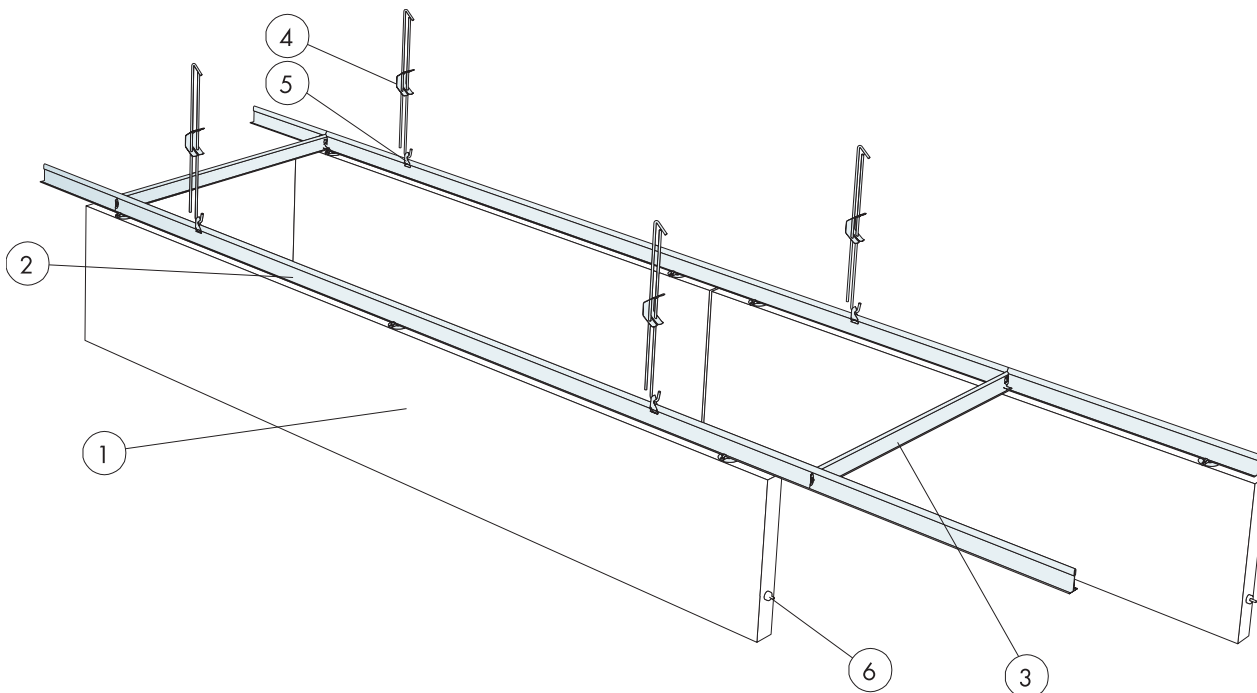

© Ecophon Group

APJOMA SPECIFIKĀCIJA

	Izmērs, mm					
	1200x200	1200x300	1200x600	1800x200	1800x300	1800x600
1 Solo Baffle/ar enkuru, c600mm	1,4/m ²	1,4/m ²	1,4/m ²	0,9/m ²	0,9/m ²	0,9/m ²
2 Connect T24 Nesošā liste, c600mm (Alt 2)	1,7m/m ²	1,7m/m ²	1,7m/m ²	1,7m/m ²	1,7m/m ²	1,7m/m ²
3 Connect T24 Šķērsliste, l=600 mm, c1800mm (Alt 2)	0,6m/m ²	0,6m/m ²	0,6m/m ²	0,6m/m ²	0,6m/m ²	0,6m/m ²
4 Connect Regulējama iekare (Alt 2) c1200	1,4/m ²	1,4/m ²	1,4/m ²	1,4/m ²	1,4/m ²	1,4/m ²
5	-	-	0,7/m ²	-	-	-
6 Connect Guiding distances tapa, uzstādīta ar attālumu c1200/1800mm	2,8/m ²	2,8/m ²	2,8/m ²	0,9/m ²	0,9/m ²	0,9/m ²

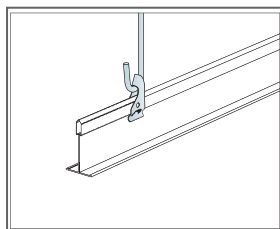

Iekare ar regulējamu stiprinājumu un skavu

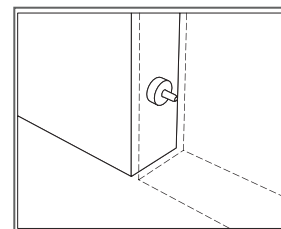

Connect Guiding distances tapa, kas tiek izmantota, lai nostiprinātu distanci un līmeni starp paneļiem

INSTALLATION DIAGRAM (M563) FOR ECOPHON SOLO BAFFLE/HOOK

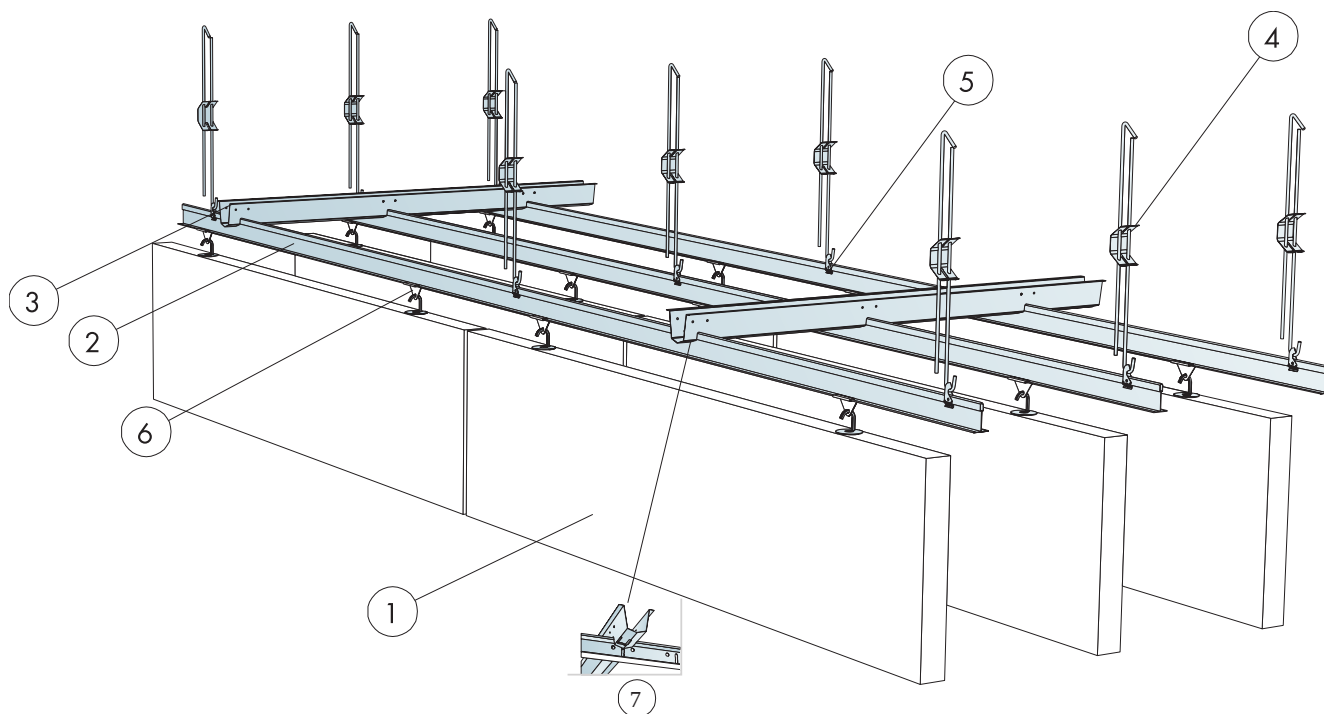

APJOMA SPECIFIKĀCIJA

	Izmērs, mm					
	1200x200	1200x300	1200x600	1800x200	1800x300	1800x600
1 Solo Baffle/ar āķi, c600mm	1,4/m ²	1,4/m ²	1,4/m ²	1,9/m ²	1,9/m ²	1,9/m ²
2 Connect T24 Nesošā līste HD, uzstādīta ar attālumu 600 mm	-	-	-	-	-	1,7m/m ²
3 Connect Sprājlis	-	-	pēc pieprasījuma	-	-	pēc pieprasījuma
4 Connect Regulējama iekare (Alt 2) c1200	1,4/m ²	1,4/m ²	1,4/m ²	1,4/m ²	1,4/m ²	1,4/m ²
5	-	-	0,7/m ²	-	-	-
6 Connect Baffle skava (Alt 2)	2,8/m ²	2,8/m ²	2,8/m ²	2,8/m ²	2,8/m ²	2,8/m ²
7 Connect Sprājlis vinčs, uzstādīts pa vienam Nesošās līstes / Sprājlja savienojuma vietās	-	-	1,1/m ²	-	-	1,1/m ²
	-	-	-	-	-	-

Ecophon Solo™ Baffle Wave

Ecophon Solo™ Baffle Wave ir vertikāli uzstādīti, neierāmēti trokšņa slāpētāji. Viļņa formas paneļi piešķir telpai īpašu stilu un ļauj veidot dizainu, izmantojot formas un krāsas. Slāpētājus galvenokārt izmanto gadījumos, kad dabiskā gaisma telpā ieplūst caur jumta logiem.



Kurikka Campus, Kurikka, Finland

SISTĒMA



Izmērs	1800x300	1800x600
Nestandarta stiprinājums	•	•
Biezums	40	40
Montāžas shēma	M495, M419	M495, M419

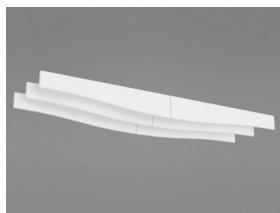

Solo Baffle Wave



Solo Baffle Wave/ar enkuru



Montāža Solo Baffle Wave/ar enkuru

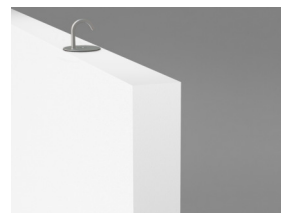

Solo Baffle Wave/ar āķi

Akustika



Skņas absorbcija:

Testa rezultāti saskaņā ar EN ISO 354:2003 standartu. Piezīme: Attēlotie rezultāti nav salīdzināmi ar šī standarta senāku versiju rezultātiem dēļ neatbilstībām testa metodē. Klasifikācija saskaņā ar EN ISO 11654 standartu, un atsevišķu NRC (Noise Reduction Coefficient) un SAA (Sound Absorption Average) rādītāji saskaņā ar ASTM C 423 standartu.

α_p , Praktiskās skņas absorbcijas koeficients

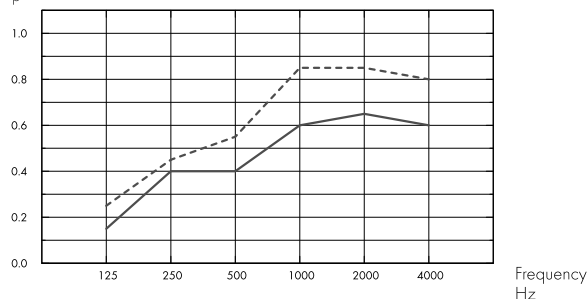

- Solo Baffle Wave 1800x300/200, spacing 600, direct mounting
- Solo Baffle Wave 1800x600/300, spacing 600, direct mounting
- o.d.s = sistēmas vispārējais dziļums

A_{eq} , Ekvivalents absorbcijas laukums uz vienību (m^2 sabin)

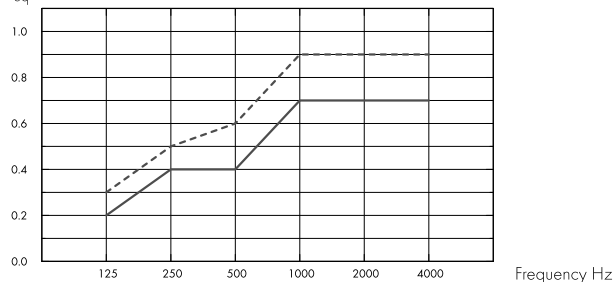

- Solo Baffle Wave 1800x300/200
- Solo Baffle Wave 1800x600/300
- o.d.s = sistēmas vispārējais dziļums

	THK mm	o.d.s. mm	α_p , Praktiskās skņas absorbcijas koeficients						α_w
			125 Hz	250 Hz	500 Hz	1000 Hz	2000 Hz	4000 Hz	
c600	40	300	0.15	0.40	0.40	0.60	0.65	0.60	0.50
c600	40	600	0.25	0.45	0.55	0.85	0.85	0.80	0.65

	THK mm	o.d.s. mm	A_{eq} , Ekvivalents absorbcijas laukums uz vienību (m^2 sabin)					
			125 Hz	250 Hz	500 Hz	1000 Hz	2000 Hz	4000 Hz
c600	40	300	0.2	0.4	0.4	0.7	0.7	0.7
c600	40	600	0.3	0.5	0.6	0.9	0.9	0.9

	THK mm	o.d.s. mm	NRC	SAA
c600	40	300	0.50	0.52
c600	40	600	0.70	0.68



Iekštelpu gaisa kvalitāte

Sertifikāti / Marķējumi

Francijas VOC

A

Somijas M1



Cradle to Cradle Certified®



Šim produktam ir Bronzas līmeņa Cradle to Cradle Sertifikāts® (versija 4.0).



CO2 (oglekļa) pēdas nospiedums

kg CO₂ ekv/m²

Dzīves cikla posmi A1 līdz C4 no EPD, saskaņā ar ISO 14025 / EN 15804

Solo Baffle Wave

11,07



Otrreizējā pārstrāde

Minimālais otrreizējās pārstrādes saturs

57%

Pārstrādājāmība

Pilnībā pārstrādājams



Ugunsdrošība

Valsts

Ugunsdrošības standarts

Klase

Plāksnes stikla vates pamatne ir pārbaudīta un klasificēta kā nedegoša saskaņā ar EN ISO 1182 standartu.

Eiropa

EN 13501-1

A2-s1,d0



Mitrumizturība

C klase, relatīvais gaisa mitrums 95% pie 30°C, saskaņā ar EN 13964:2014



Vizuālais izskats

White Frost, tuvākais NCS krāsas tonis S 0500-N, gaismas atstarošanās spēja 85%. Spīdums < 1.



Tirāmība

Putekļu slaucīšana un putekļu sūkšana - katru dienu. Mitrā tīrīšana - reizi nedēļā.



Demontāžas iespējas

Plāksnes ir demontējamas.



Uzstādīšana

Uzstādit saskaņā ar uzstādīšanas shēmām, uzstādīšanas rokasgrāmatām un zīmēšanas palīgizstrādājumiem. Informāciju par minimālo kopējo sistēmas dziļumu skatiet apjoma specifikācijā.



Sistēmas svars

	kg/m ²	Informācija par svaru ir orientējoša un var mainīties.
Solo Baffle	4,6	



Mehāniskās īpašības

Papildu slodze ir jānostiprina pie konstrukcijas vai griestu virsmas (sofītes).



CE

Ecophon griestu sistēmām ir CE marķējums saskaņā ar Eiropas standartu EN13964: 2014. Uz CE marķētiem būvizrādājumiem attiecas ekspluatācijas īpašību deklarācija (DOP), kas klientiem un lietotājiem ļauj viegli salīdzināt Eiropas tirgū pieejamo produktu veiktspēju.

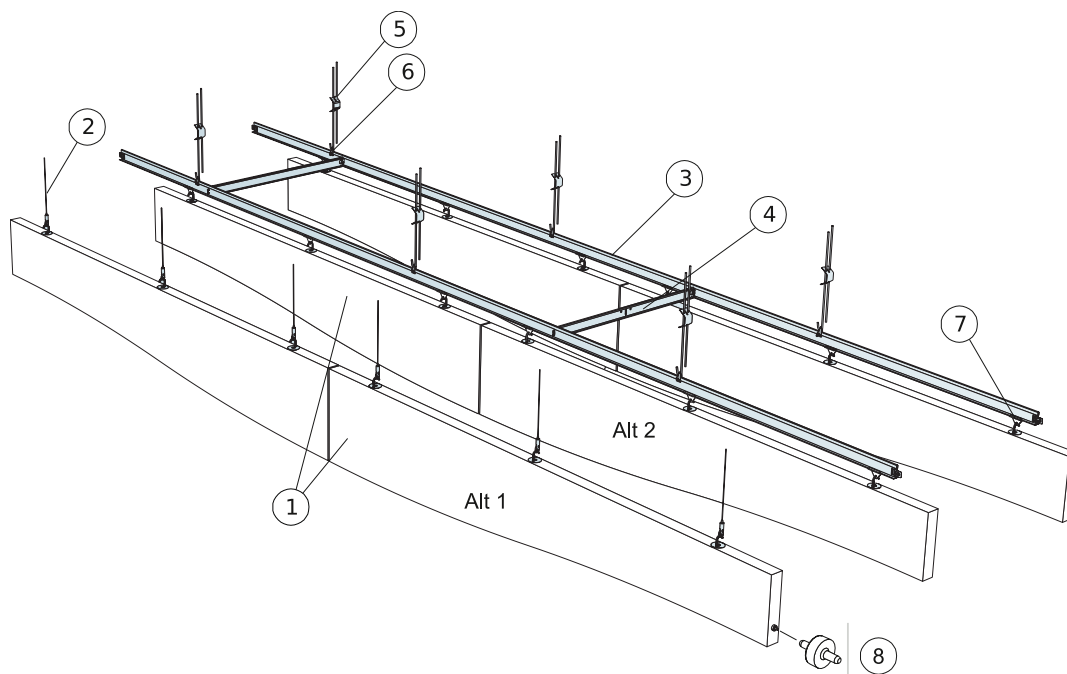

© Ecophon Group

APJOMA SPECIFIKĀCIJA

	Izmērs, mm	
	1800x300	1800x600
1 Solo Baffle Wave/ar āķi, uzstādīts ar attālumu c600mm	0,9/m ²	0,9/m ²
2 Connect Regulejama tieples iekare (Alt 1)	3/panelis	3/panelis
3 Connect T24 Nesošā liste, c600mm (Alt 2)	1,7m/m ²	1,7m/m ²
4 Connect T24 Šķērsliste, L=600 mm, c1800mm (Alt 2)	0,6m/m ²	0,6m/m ²
5 Connect Regulejama iekare (Alt 2) c1200	1,4/m ²	1,4/m ²
6 Connect Iekares skava (Alt 2)	1,4/m ²	1,4/m ²
7 Connect Baffle skava (Alt 2)	2,8/m ²	2,8/m ²
8 Connect Guiding distances tapa, uzstādīta ar attālumu c1800mm	0,9/m ²	0,9/m ²

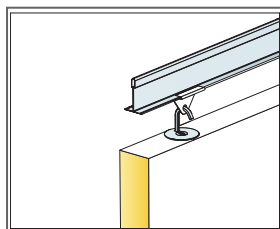

Iekares detaļas

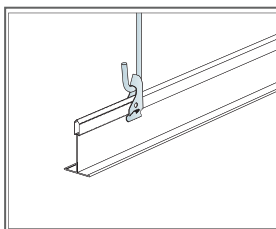

Iekare ar regulējamu stiprinājumu un skavu

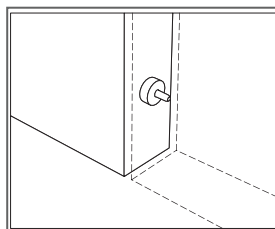

Connect Guiding distances tapa, kas tiek izmantota, lai nostiprinātu distanci un līmeni starp paneļiem

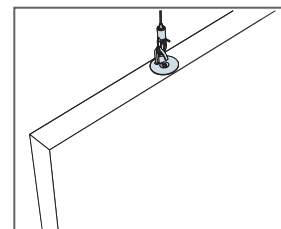

Iekare ar Connect Regulejamu iekares trosi

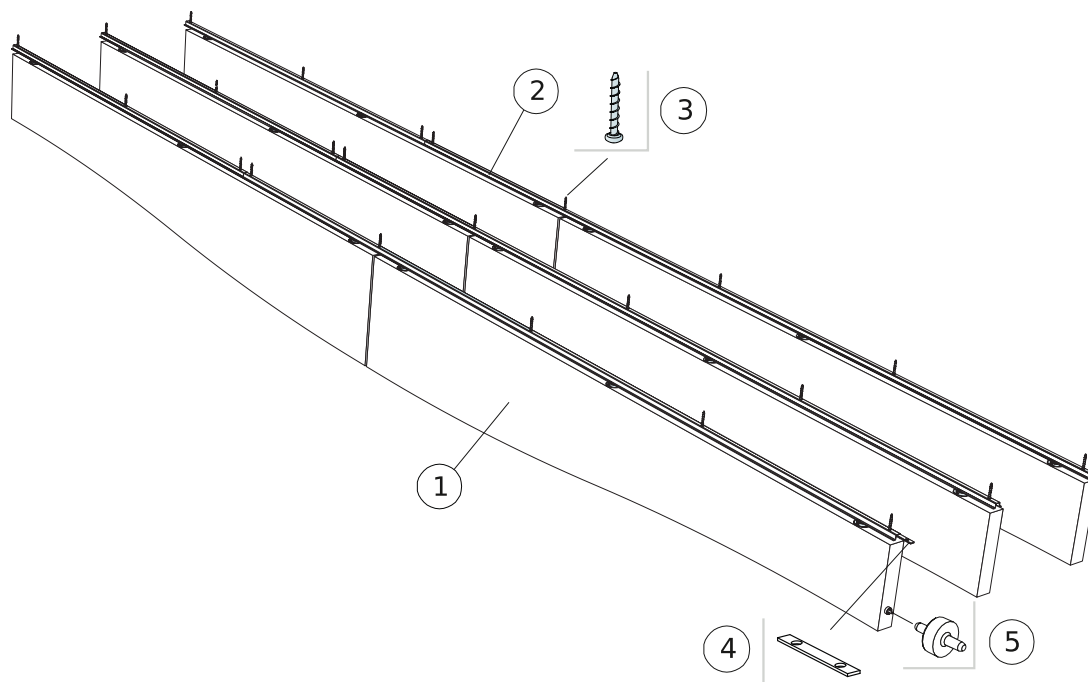

© Ecophon Group

APJOMA SPECIFIKĀCIJA

	Izmērs, mm	
	1800x300	1800x600
1 Solo Baffle Wave/ar enkuru, uzstādīts ar attālumu c300mm	1,9/m ²	1,9/m ²
2 Connect Baffle profils, c300mm	3,3m/m ²	3,3m/m ²
3 Connect Anchor skrūve, c1200mm	2,8/m ²	2,8/m ²
4 Connect Profile savienotājs, c2400mm	1,4/m ²	1,4/m ²
5 Connect Guiding distances tapa, uzstādīta ar attālumu c1800mm	1,9/m ²	1,9/m ²

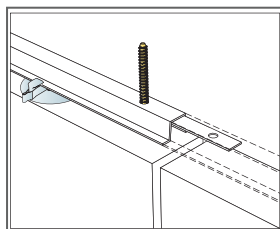

Connect Profile savienotāja stiprinājums

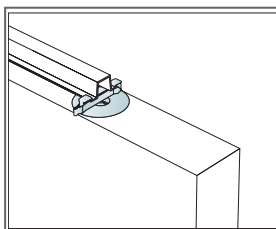

Trokšņa slāpētāji (paneļi) ir nostiprināti ar skavām

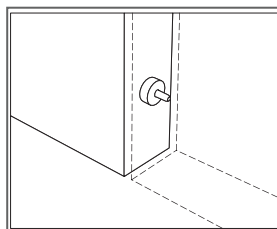

Connect Guiding distances tapa, kas tiek izmantota, lai nostiprinātu distanci un līmeni starp paneļiem

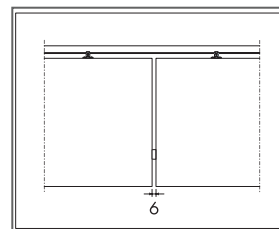

6 mm atstarpe starp paneļiem ar Connect Guiding distances tapu

Ecophon Solo™ Baffle ZigZag

Ecophon Solo™ Baffle ZigZag ir vertikāli uzstādīti, neierāmēti trokšņa slāpētāji. Zigzaga formas paneļi piešķir telpai īpašu stilu un ļauj veidot dizainu, izmantojot formas un krāsas. Slāpētājus galvenokārt izmanto gadījumos, kad dabiskā gaisma telpā ieplūst caur jumta logiem.



SISTĒMA



Izmērs	1800x300	1800x600
Nestandarta stiprinājums	•	•
Biezums	40	40
Montāžas shēma	M496, M417	M496, M417

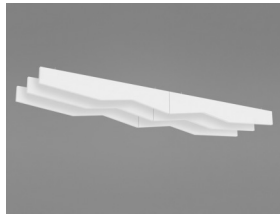

Solo Baffle ZigZag



Solo Baffle ZigZag/ar enkuru



Montāža Solo Baffle ZigZag/ar enkuru

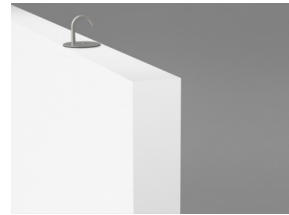

Solo Baffle ZigZag/ar āķi

Akustika



Skņas absorbcija:

Testa rezultāti saskaņā ar EN ISO 354:2003 standartu. Piezīme: Attēlotie rezultāti nav salīdzināmi ar šī standarta senāku versiju rezultātiem dēļ neatbilstībām testa metodē. Klasifikācija saskaņā ar EN ISO 11654 standartu, un atsevišķu NRC (Noise Reduction Coefficient) un SAA (Sound Absorption Average) rādītāji saskaņā ar ASTM C 423 standartu.

α_p , Praktiskās skņas absorbcijas koeficients

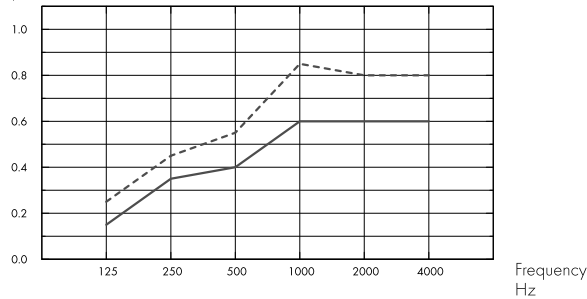

— Solo Baffle ZigZag 1800x300/200, atstarpe 600, tiešā montāža

--- Solo Baffle ZigZag 1800x600/300, atstarpe 600, tiešā montāža

o.d.s = sistēmas vispārējais dziļums

A_{eq} , Ekvivalents absorbcijas laukums uz vienību (m^2 sabin)

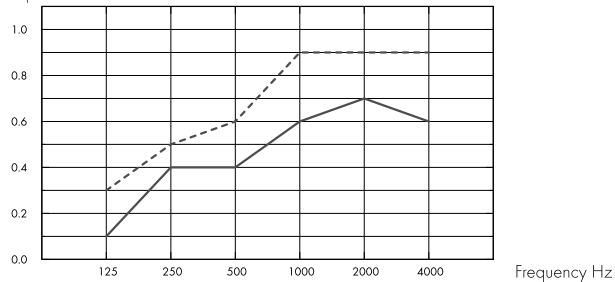

— Solo Baffle ZigZag 1800x300/200

--- Solo Baffle ZigZag 1800x600/300

o.d.s = sistēmas vispārējais dziļums

	THK mm	o.d.s. mm	α_p , Praktiskās skņas absorbcijas koeficients						α_w
			125 Hz	250 Hz	500 Hz	1000 Hz	2000 Hz	4000 Hz	
c600	40	300	0.15	0.35	0.40	0.60	0.60	0.60	0.50
c600	40	600	0.25	0.45	0.55	0.85	0.80	0.80	0.65

	THK mm	o.d.s. mm	A_{eq} , Ekvivalents absorbcijas laukums uz vienību (m^2 sabin)					
			125 Hz	250 Hz	500 Hz	1000 Hz	2000 Hz	4000 Hz
c600	40	300	0.1	0.4	0.4	0.6	0.7	0.6
c600	40	600	0.3	0.5	0.6	0.9	0.9	0.9

	THK mm	o.d.s. mm	NRC	SAA
c600	40	300	0.50	0.49
c600	40	600	0.65	0.65



Iekštelpu gaisa kvalitāte

Sertifikāti / Marķējumi

Francijas VOC

A

Somijas M1



Cradle to Cradle Certified®



Šim produktam ir Bronzas līmeņa Cradle to Cradle Sertifikāts® (versija 4.0).



CO2 (oglekļa) pēdas nospiedums

kg CO₂ ekvīv/m²

Solo Baffle ZigZag

11,13

Dzīves cikla posmi A1 līdz C4 no EPD, saskaņā ar ISO 14025 / EN 15804



Otrreizējā pārstrāde

Minimālais otrreizējās pārstrādes saturs

57%

Pārstrādājāmība

Pilnībā pārstrādājams



Ugunsdrošība

Valsts

Ugunsdrošības standarts

Klase

Eiropa

EN 13501-1

A2-s1,d0

Plāksnes stikla vates pamatne ir pārbaudīta un klasificēta kā nedegoša saskaņā ar EN ISO 1182 standartu.



Mitrumizturība

C klase, relatīvais gaisa mitrums 95% pie 30°C, saskaņā ar EN 13964:2014



Vizuālais izskats

White Frost, tuvākais NCS krāsas tonis S 0500-N, gaismas atstarošanās spēja 85%. Spīdums < 1.



Tirāmība

Putekļu slaucīšana un putekļu sūkšana - katru dienu. Mitrā tīrīšana - reizi nedēļā.



Demontāžas iespējas

Plāksnes ir demontējamas.



Uzstādīšana

Uzstādit saskaņā ar uzstādīšanas shēmām, uzstādīšanas rokasgrāmatām un zīmēšanas palīgļīdzekļiem. Informāciju par minimālo kopējo sistēmas dziļumu skatiet apjoma specifikācijā.



Sistēmas svars

	kg/m ²
Solo Baffle	4,6

Informācija par svaru ir orientējoša un var mainīties.



Mehāniskās īpašības

Papildu slodze ir jānostiprina pie konstrukcijas vai griestu virsmas (sofītes).



CE

Ecophon griestu sistēmām ir CE marķējums saskaņā ar Eiropas standartu EN13964: 2014. Uz CE marķētiem būvizrādājumiem attiecas ekspluatācijas īpašību deklarācija (DOP), kas klientiem un lietotājiem ļauj viegli salīdzināt Eiropas tirgū pieejamo produktu veiktspēju.

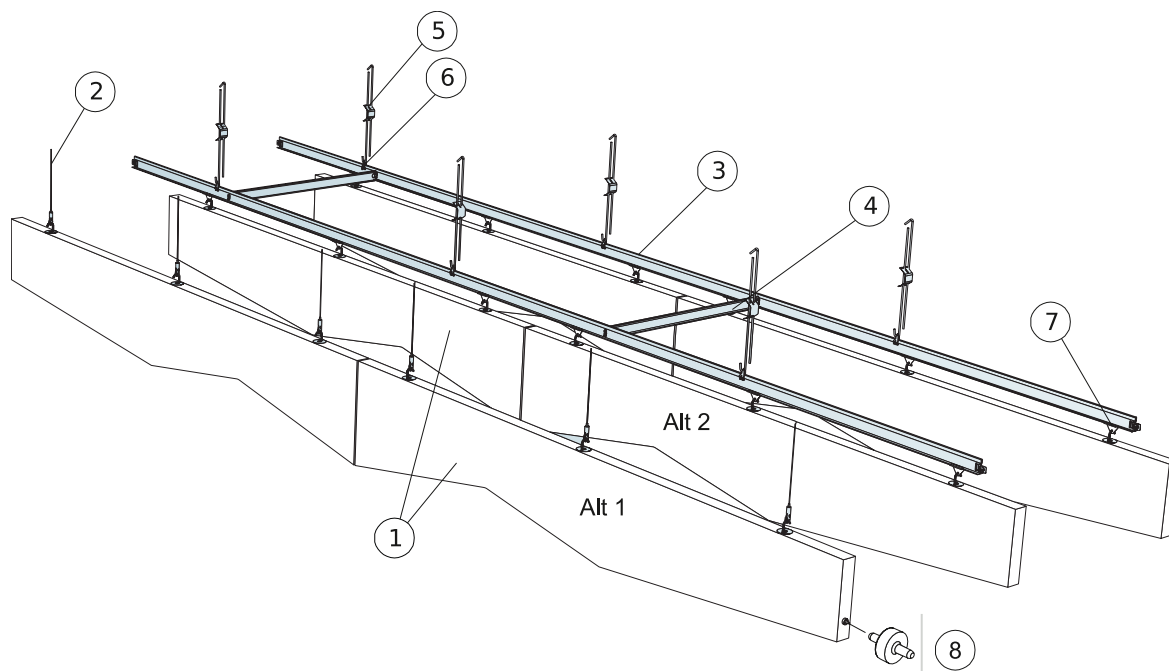

© Ecophon Group

APJOMA SPECIFIKĀCIJA

	Izmērs, mm	
	1800x300	1800x600
1 Solo Baffle ZigZag/ar āķi, uzstādīts ar attālumu c600mm	0,9/m ²	0,9/m ²
2 Connect Regulējama stieples iekare (Alt 1)	3/panelis	3/panelis
3 Connect T24 Nesošā liste, c600mm (Alt 2)	1,7m/m ²	1,7m/m ²
4 Connect T24 Šķērsliste, L=600 mm, c1800mm (Alt 2)	0,6m/m ²	0,6m/m ²
5 Connect Regulējama iekare (Alt 2) c1200	1,4/m ²	1,4/m ²
6 Connect Iekares skava (Alt 2)	1,4/m ²	1,4/m ²
7 Connect Baffle skava (Alt 2)	2,8/m ²	2,8/m ²
8 Connect Guiding distances tapa, uzstādīta ar attālumu c1800mm	0,9/m ²	0,9/m ²

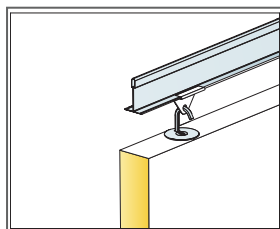

Iekares detaļas

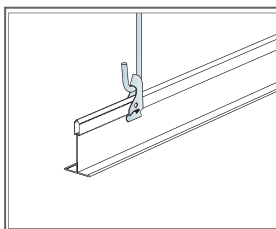

Iekare ar regulējamu stiprinājumu un skavu

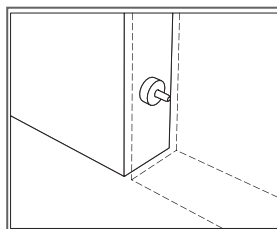

Connect Guiding distances tapa, kas tiek izmantota, lai nostiprinātu distanci un līmeni starp paneļiem

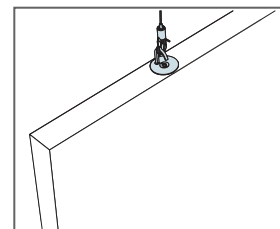

Iekare ar Connect Regulējamu iekares trosi

ECOPHON SOLO BAFFLE ZIGZAG/AR ENKURU MONTĀŽAS SHĒMA (M417)

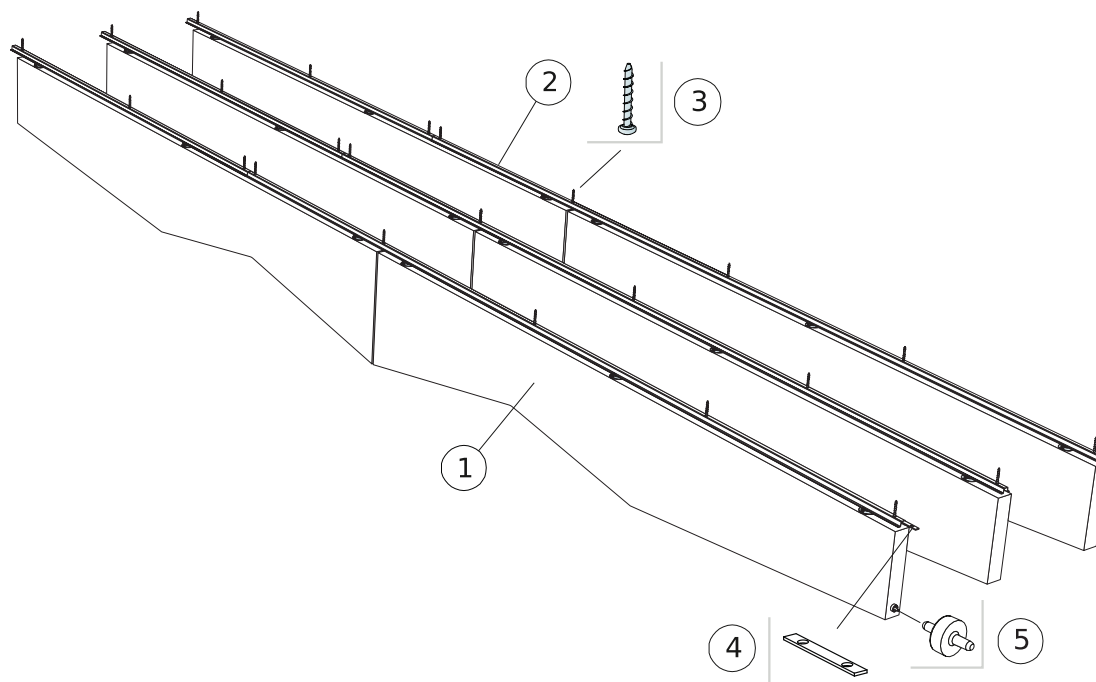

© Ecophon Group

APJOMA SPECIFIKĀCIJA

	Izmērs, mm	
	1800x300	1800x600
1 Solo Baffle ZigZag/ar enkuru, uzstādīts ar attālumu c600mm	1,9/m ²	1,9/m ²
2 Connect Baffle profils, c300mm	3,3m/m ²	3,3m/m ²
3 Connect Anchor skrūve, c1200mm	2,8/m ²	2,8/m ²
4 Connect Profile savienotājs, c2400mm	1,4/m ²	1,4/m ²
5 Connect Guiding distances tapa, uzstādīta ar attālumu c1800mm	1,9/m ²	1,9/m ²

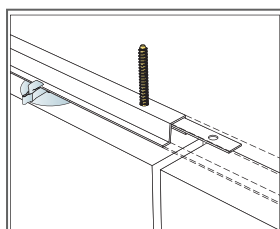

Connect Profile savienotāja stiprinājums

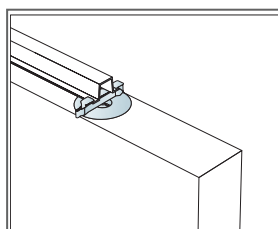

Trokšņa slāpētāji (paneļi) ir nostiprināti ar skrūvēm

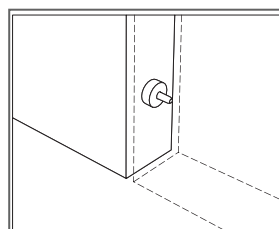

Connect Guiding distances tapa, kas tiek izmantota, lai nostiprinātu distanci un līmeni starp paneļiem

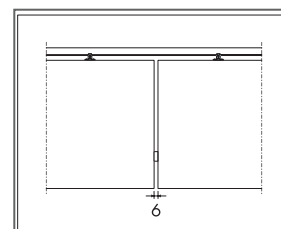

6 mm atstarpe starp paneļiem ar Connect Guiding distances tapu

Ecophon Solo™ Baffle Wall

Ecophon Solo™ Baffle Wall ir akustiski risinājumi sienām. Solo Baffle Wall sienu paneļi ir piemēroti ēkām, kurās vēlaties radīt izteiksmīgu dizainu un brīvi veidot dažādu izmēru un krāsu rakstus. Izmantojot Connect™ Baffle sienas stiprinājumus, jūs varēsiet viegli piestiprināt paneļus pie sienas.



Clientèle, Johannesburg, South Africa

SISTĒMA



Izmērs

Biezums

Montāžas shēma



Solo Baffle Wall



Solo Baffle/ar enkuru



Solo Baffle/ar enkuru kopā ar Connect Baffle Wall sienas stiprinājumu

Akustika



Informāciju par akustiku trokšņu slāpētājiem meklējiet pie Solo Baffle.

Iekštelpu gaisa kvalitāte



Sertifikāti / Marķējumi

Francijas VOC

A

Somijas M1

•



Cradle to Cradle Certified®



Šim produktam ir Bronzas līmeņa Cradle to Cradle Sertifikāts® (versija 4.0).



CO₂ (oglekļa) pēdas nospiedums

	kg CO ₂ ekv./m ²
Solo Baffle Wall	10,11

Dzīves cikla posmi A1 līdz C4 no EPD, saskaņā ar ISO 14025 / EN 15804



Otrreizējā pārstrāde

Minimālais otrreizējās pārstrādes saturs	57%
Pārstrādājamība	Pilnībā pārstrādājams



Ugunsdrošība

Valsts	Ugunsdrošības standarts	Klase
Eiropa	EN 13501-1	A2-s1,d0

Plāksnes stikla vates pamatne ir pārbaudīta un klasificēta kā nedegoša saskaņā ar EN ISO 1182 standartu.



Mitrumizturība

C klase, relatīvais gaisa mitrums 95% pie 30°C, saskaņā ar EN 13964:2014



Vizuālais izskats

White Frost, tuvākais NCS krāsas tonis S 0500-N, gaismas atstarošanās spēja 85%. Spīdums < 1.



Tīrāmība

Putekļu slaucīšana un putekļu sūkšana - katru dienu. Mitrā tīrīšana - reizi nedēļā.



Demontāžas iespējas

Plāksnes ir demontējamas.



Sistēmas svars

	kg/m ²	Informācija par svaru ir orientējoša un var mainīties.
Solo Baffle	4,6	



Uzstādīšana

Uzstādīt saskaņā ar uzstādīšanas shēmām, uzstādīšanas rokasgrāmatām un zīmēšanas palīg līdzekļiem. Informāciju par minimālo kopējo sistēmas dziļumu skatiet apjoma specifikācijā.



Mehāniskās īpašības

Papildu slodze ir jānostiprina pie konstrukcijas vai griestu virsmas (sofites).



CE

Ecophon griestu sistēmām ir CE marķējums saskaņā ar Eiropas standartu EN13964: 2014. Uz CE marķētiem būvizrādājumiem attiecas ekspluatācijas īpašību deklarācija (DOP), kas klientiem un lietotājiem ļauj viegli salīdzināt Eiropas tirgū pieejamo produktu veiktspēju.

Ecophon Solo™ Textile

Ecophon Solo™ Textile ir panelis, kas ir pilnībā pārklāts ar tekstilmateriālu un pieejams dažādās krāsās. Augstākās kvalitātes brīvi iekārtā vienība apvieno lielisku akustiku ar eleganci un izteiksmīgu dizainu. Solo Textile rada noskaņas, sniedzot pilnīgu sensoro pieredzi.



Solo Textile 2020, United Kingdom

SISTĒMA

<input type="checkbox"/>	Izmērs	1200x1200
	Nestandarta stiprinājums	•
	Biezums	40
	Montāžas shēma	M482



Connect Adjustable stieples iekare ar Connect Absorber enkuru



Solo Textile paneli iepriekš izgriezts caurums

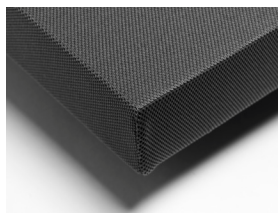

Solo Textile paneļa stūris

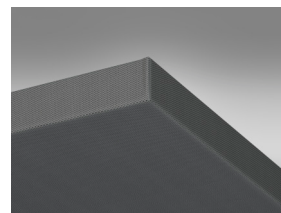

Solo Textile panelis



Akustika

Diagrammā norādītās vērtības attiecas uz vienu vienību. Ja vienības ir izvietotas kopās ar attālumu starp vienībām, kas mazākas par 0,5 metriem, Aeq vienībai nedaudz samazināsies.

Skņas absorbcija:

Testa rezultāti saskaņā ar EN ISO 354 standartu.

A_{eq} Ekvivalents absorbcijas laukums uz vienību (m^2 sabin)

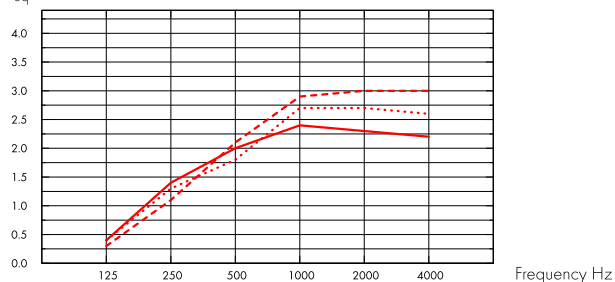

- Solo Textile 1200x1200, 200 mm o.d.s.
 - ⋯ Solo Textile 1200x1200, 400 mm o.d.s.
 - - - Solo Textile 1200x1200, 1000 mm o.d.s.
- o.d.s = sistēmas vispārējais dziļums

	THK mm	o.d.s. mm	A_{eq} Ekvivalents absorbcijas laukums uz vienību (m^2 sabin)					
			125 Hz	250 Hz	500 Hz	1000 Hz	2000 Hz	4000 Hz
1200x1200	40	200	0.4	1.4	2.0	2.4	2.3	2.2
1200x1200	40	400	0.4	1.3	1.8	2.7	2.7	2.6
1200x1200	40	1000	0.3	1.1	2.1	2.9	3.0	3.0



Iekštelpu gaisa kvalitāte

Sertifikāti / Marķējumi

Eurofins Indoor Air Comfort®

IAC Gold

Francijas VOC

A+



Otrreizējā pārstrāde

Pilnībā pārstrādājams



Ugunsdrošība

Valsts	Ugunsdrošības standarts	Klase
Europe	EN 13501-1	B-s1,d0

Plāksnes stikla vates pamatne ir pārbaudīta un klasificēta kā nedegoša saskaņā ar EN ISO 1182 standartu.



Mitrumizturība

A klase, relatīvais mitrums 70% un 25 ° C, saskaņā ar EN 13964: 2014



Vizuālais izskats

Gaismas atstarošana un tuvākais NCS krāsu paraugs katrai no krāsām: Skatīt sadaļā Ecophon krāsas un virsmas. (Lai iegūtu optimālu vizuālo izskatu, plāksnes jāuzstāda saskaņā ar uzstādīšanas instrukciju).



Tīrāmība

Nepieciešama iknedēļas putekļu slaucīšana un tīrīšana ar putekļu sūcēju.



Demontāžas iespējas

Plāksnes ir demontējamas.



Uzstādīšana

Uzstādīt saskaņā ar uzstādīšanas shēmām, uzstādīšanas rokasgrāmatām un zīmēšanas palīgīdzekļiem. Informāciju par minimālo kopējo sistēmas dziļumu skatiet apjoma specifikācijā.



Sistēmas svars

ar svaru aptuveni 7 kg.



Mehāniskās īpašības

Papildu slodze nav pieļaujama.



CE

Ecophon griestu sistēmām ir CE marķējums saskaņā ar Eiropas standartu EN13964: 2014. Uz CE marķētiem būvizstrādājumiem attiecas ekspluatācijas īpašību deklarācija (DOP), kas klientiem un lietotājiem ļauj viegli salīdzināt Eiropas tirgū pieejamo produktu veiktspēju.

ECOPHON SOLO TEXTILE MONTĀŽAS SHĒMA (M482)

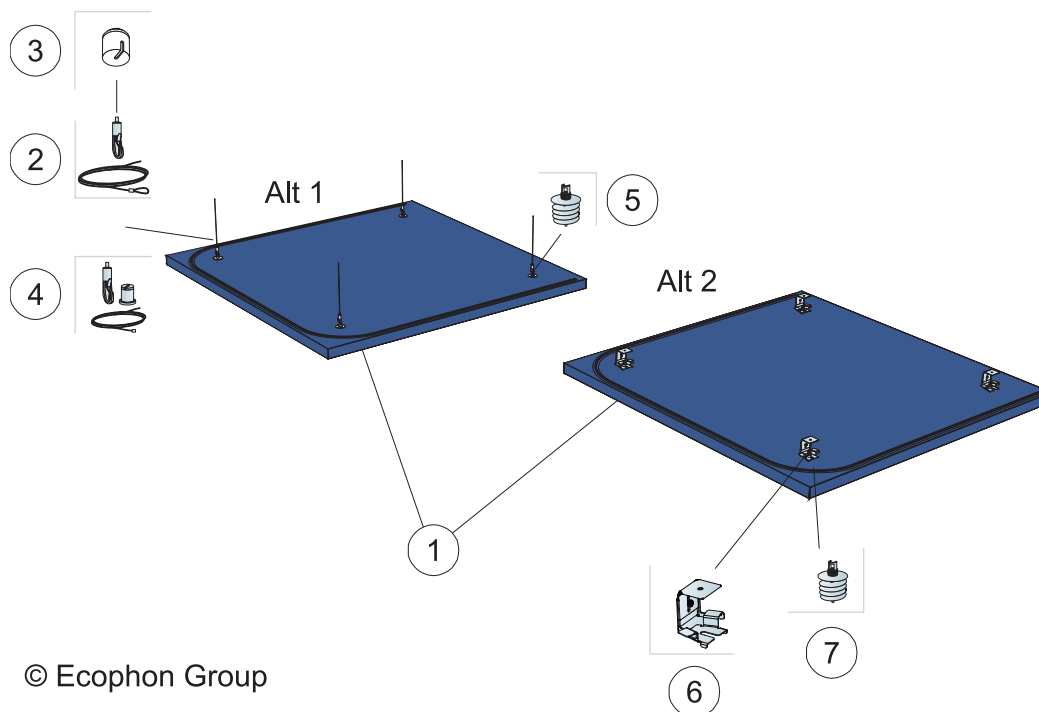

© Ecophon Group

APJOMA SPECIFIKĀCIJA

		Izmērs, mm
		1200x1200
1	Solo Textile	1,44m ² /panelis
2	Connect Regulējama stieples iekare (Alt 1)	4/panelis
3	Connect Dekoratīvs nosegvāks (Alt 1, Pēc izvēles)	4/panelis
4	Connect Regulējamu trošu komplekts (Alt 1, Pēc izvēles)	4/panelis
5	Connect Absorber enkurs (Alt 1)	4/panelis
6	Connect Absorber stiprinājums (Alt 2)	4/panelis
7	Connect Absorber enkurs (Alt 2)	4/panelis
Δ Min. sistēmas vispārējais dziļums: Δ1 140 mm / Δ2 90 mm		-

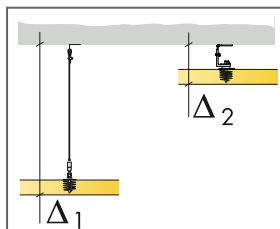

Skatīt apjoma specifiku

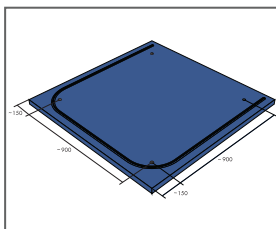

Instalācijas izmēri

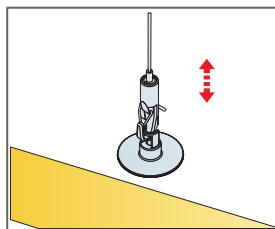

Viegli pielāgojama iekare ar Connect regulējamu iekares stiepli

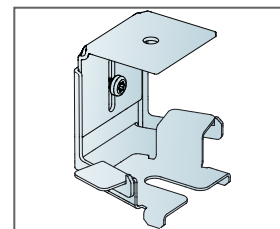

Absorber stiprinājuma detaļas. Sistēmas vispārējais dziļums starp 90-130 mm

Ecophon Solo™ Matrix

Ecophon Solo™ Matrix sistēma nodrošina ātru un ērtu uzstādīšanu ar visaugstāko precizitāti un piedāvā neierobežotas dizaina iespējas. Katram panelim ir lūkas funkcija, un paneli var viegli demontēt. Piemērots lielām platībām, kur nepieciešams plašs pārklājums, bet risinājums pilna apjoma griestiem - no sienas līdz sienai, nav iespējams.



SISTĒMA

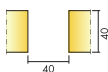

Izmērs	600x1040	600x1200	600x2400	1200x1040	1200x1200	2400x1040	2400x1200
T24	•	•	•	•	•	•	•
Biezums	40	40	40	40	40	40	40
Montāžas shēma	M502	M501, M503	M501, M503	M502	M501	M502	M501

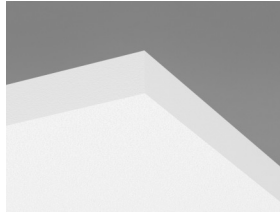

Solo Matrix panelis

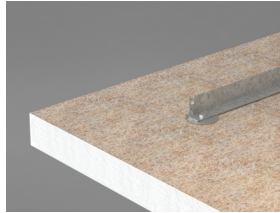

Connect Panelis šķērslīste uz aizmugurējās of Solo Matrix panelis puses

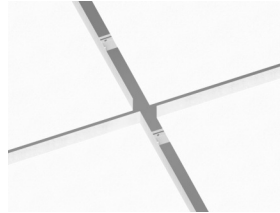

Solo Matrix konstrukcija

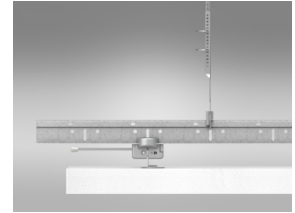

Solo Matrix konstrukcijas daļa



Akustika

Pirmā diagramma attiecas uz kopām > 10 m². Otrā diagramma četru paneļu kopai (1200x1040 mm) pēc kārtas ar 40 mm attālumu (M502). Ja kopas ir izvietotas tā, lai attālumi starp kopām būtu mazāki par 0,5 metriem, Aeq uz kopu nedaudz samazinās.

Skaņas absorbcija:

Testa rezultāti saskaņā ar EN ISO 354 standartu. Klasifikācija saskaņā ar EN ISO 11654.

α_p , Praktiskās skaņas absorbcijas koeficients

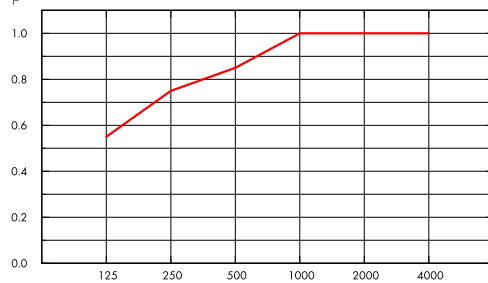

— Solo Matrix 40 mm, 300 mm o.d.s.
o.d.s = sistēmas vispārējais dziļums

A_{eq} , Ekvivalents absorbcijas laukums uz vienību (m² sabin)

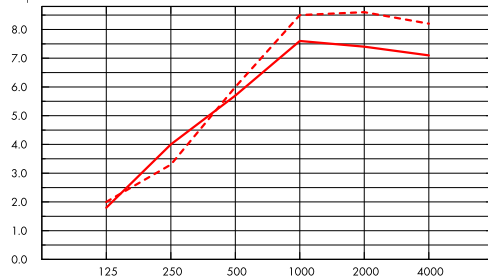

— Solo Matrix 40 mm (M502), 300 mm o.d.s.
- - - Solo Matrix 40 mm (M502), 600 mm o.d.s.
o.d.s = sistēmas vispārējais dziļums

THK mm	o.d.s. mm	α_p , Praktiskās skaņas absorbcijas koeficients						α_w	Skaņas absorbcijas klase
		125 Hz	250 Hz	500 Hz	1000 Hz	2000 Hz	4000 Hz		
40	300	0.55	0.75	0.85	1.00	1.00	1.00	0.95	A

THK mm	o.d.s. mm	A_{eq} , Ekvivalents absorbcijas laukums uz vienību (m ² sabin)					
		125 Hz	250 Hz	500 Hz	1000 Hz	2000 Hz	4000 Hz
40	300	1.8	4.0	5.7	7.6	7.4	7.1
40	600	2.0	3.3	6.0	8.5	8.6	8.2
40	1000	2.1	3.5	6.4	9.1	9.2	9.0



Iekštelpu gaisa kvalitāte

Sertifikāti / Marķējumi

Eurofins Indoor Air Comfort®

IAC Gold

Francijas VOC

A+



Cradle to Cradle Certified®



Šim produktam ir Bronzas līmeņa Cradle to Cradle Sertifikāts® (versija 4.0).



CO2 (oglekļa) pēdas nospiedums

kg CO₂ ekvīv/m²

Solo Matrix

7,52

Dzīves cikla posmi A1 līdz C4 no EPD, saskaņā ar ISO 14025 / EN 15804



Otrreizējā pārstrāde

Minimālais otrreizējās pārstrādes saturs

62%

Pārstrādājāmība

Pilnībā pārstrādājams



Ugunsdrošība

Valsts

Ugunsdrošības standarts

Klase

Eiropa

EN 13501-1

A2-s1,d0

Plāksnes stikla vates pamatne ir pārbaudīta un klasificēta kā nedegoša saskaņā ar EN ISO 1182 standartu.



Mitrumizturība

C klase, relatīvais gaisa mitrums 95% pie 30°C, saskaņā ar EN 13964:2014



Vizuālais izskats

White Frost, tuvākais NCS krāsas tonis S 0500-N, gaismas atstarošanās spēja 85%. Spīdums < 1.



Tirāmība

Putekļu slaucīšana un putekļu sūkšana - katru dienu. Mitrā tīrīšana - reizi nedēļā.



Demontāžas iespējas

Katru absorbentu var atsevišķi izjaukt no apakšas. Paneliem ir lūkas funkcija.



Uzstādīšana

Par projektēšanas (dizaina) iespējām, tostarp uzstādīšanas virzienu un integrāciju, skatiet uzstādīšanas rokasgrāmatās, uzstādīšanas diagrammās un rasēšanas palīg līdzekļos. Informāciju par minimālo kopējo sistēmas dziļumu skatiet apjoma specifikācijā.



Sistēmas svars

	kg/m ²
Solo Matrix	3,5
Solo Matrix + Connect Grid System	4,5

Informācija par svaru ir orientējoša un var mainīties.



Mehāniskās īpašības

Paneli var izturēt nelielu svaru ar maksimālo atvēruma diametru 100 mm. Starp divām paneļa šķērslistēm slodze ir ierobežota līdz 250 g. Informāciju par smagāku svaru skatīt uzstādīšanas instrukcijās.



CE

Ecophon griestu sistēmām ir CE marķējums saskaņā ar Eiropas standartu EN13964: 2014. Uz CE marķētiem būvizrādājumiem attiecas ekspluatācijas īpašību deklarācija (DOP), kas klientiem un lietotājiem ļauj viegli salīdzināt Eiropas tirgū pieejamo produktu veikspēju.

ECOPHON SOLO MATRIX MONTĀŽAS SHĒMA (M501) - UZSTĀDĪŠANAI MODUĻOS

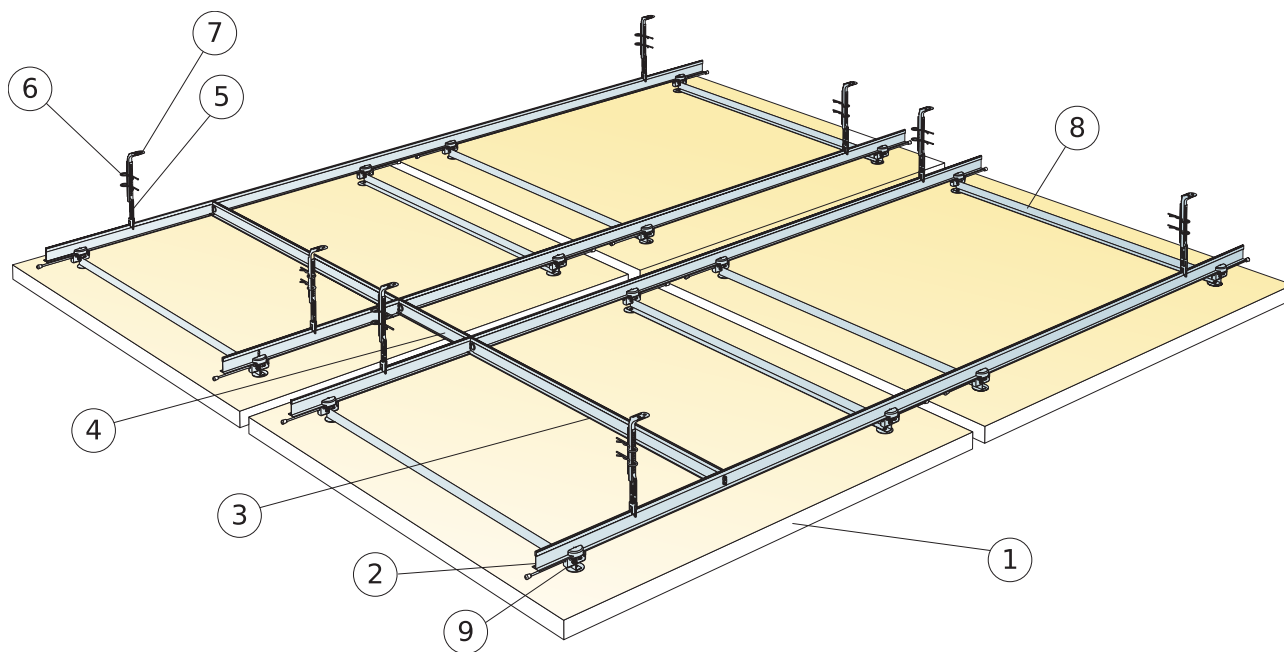

© Ecophon Group

APJOMA SPECIFIKĀCIJA

	Izmērs, mm			
	600x1200	600x2400	1200x1200	2400x1200
1 Solo Matrix	0,72m ² / panelis	1,44m ² / panelis	1,44m ² / panelis	2,88m ² / panelis
2 Connect T24 Nesošā līste, uzstādīta ar intervālu c900mm un c300mm	1,67m ² /m ²	1,67m ² /m ²	1,67m ² /m ²	1,67m ² /m ²
3 Connect T24 Šķērslīste, L=900 mm, uzstādīta ar intervālu c1800mm	0,42m ² /m ²	0,42m ² /m ²	0,42m ² /m ²	0,42m ² /m ²
4 Connect T24 Šķērslīste, L=300 mm, uzstādīta ar intervālu c2400mm	0,11m ² /m ²	0,11m ² /m ²	0,11m ² /m ²	0,11m ² /m ²
5 Connect Nonius Hanger Lower, uzstādīta ar intervālu c1800mm	0,95/m ²	0,95/m ²	0,95/m ²	0,95/m ²
6 Connect fiksējoša tapa (2/uz 1 iekari)	1,9/m ²	1,9/m ²	1,9/m ²	1,9/m ²
7 Connect Nonius Hanger Upper, uzstādīta ar intervālu c1800mm	0,95/m ²	0,95/m ²	0,95/m ²	0,95/m ²
8 Connect Panel šķērslīste	2/panelis	4/panelis	2/panelis	3/panelis
9 Connect Panel savienotājs	4/panelis	8/panelis	4/panelis	6/panelis
Δ Minimālais sistēmas vispārējais dziļums: 305 mm	-	-	-	-
Apjoma specifikācija balstīta uz 40 mm atstarpī starp paneļiem	-	-	-	-
Var būt nepieciešama stabilizācija, sīkāka informācija pieejama uzstādīšanas instrukcijā	-	-	-	-

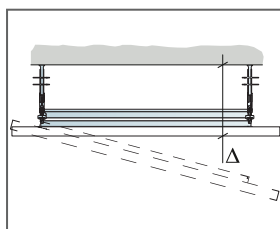

Skatīt apjoma specifikāciju

Modular size	Exact size
600x1200	560x1160
600x2400	560x2360
1200x1200	1160x1160
2400x1200	2360x1160

Slejšā pa kreisi norādīti modulārie izmēri un pa labi - precīzie paneļa izmēri.

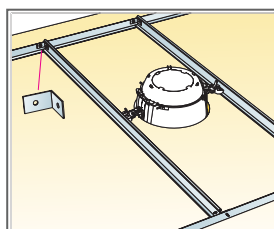

Smagākai integrācijai izmantojiet Connect Šķērslīsti un Connect Perimetra stiprinājumu.

Izmērs, mm	Maksimālā punkta slodze [N]	Maksimālā nestspēja
600x1200x40	5	160
600x2400x40	5	160
1200x1200x40	5	160
2400x1200x40	5	160

Punkta slodze/Nesošā slodze

ECOPHON SOLO MATRIX MONTĀŽAS SHĒMA (M502) RINDĀS

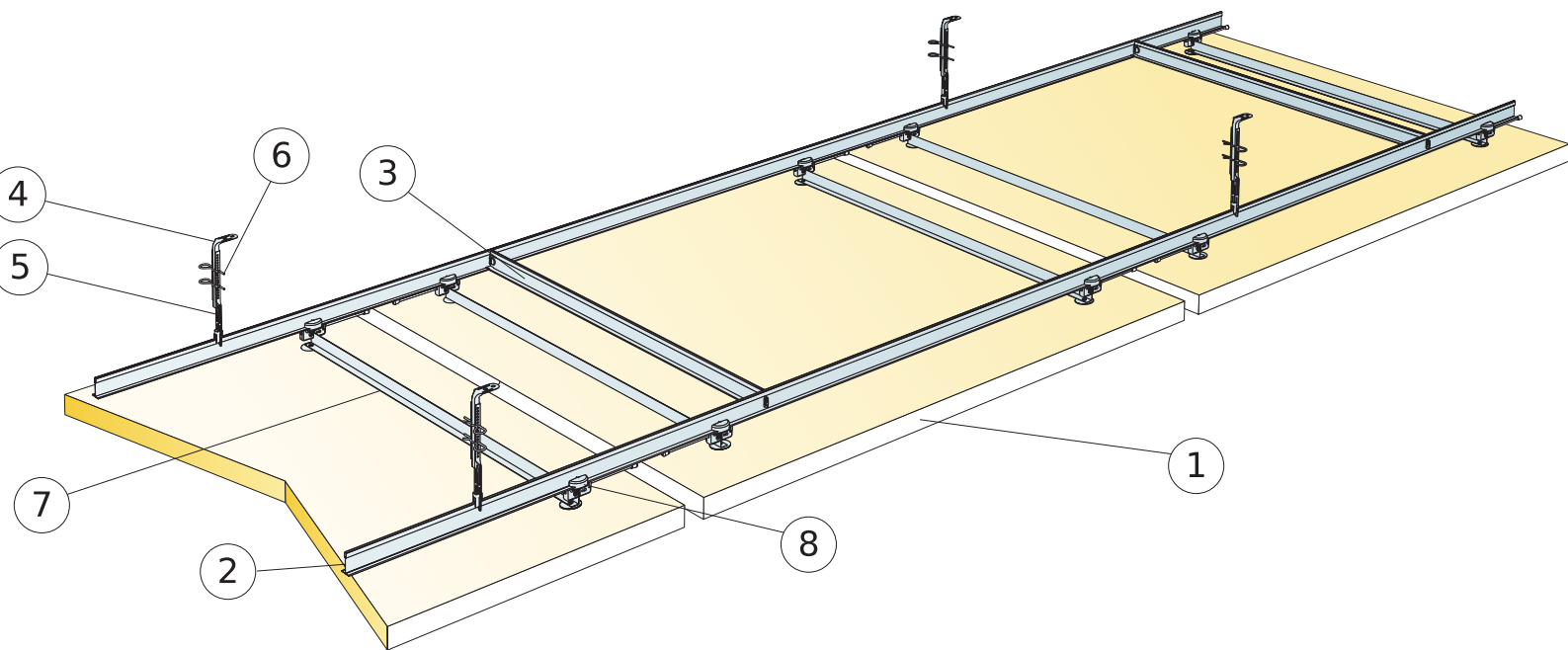

© Ecophon Group

APJOMA SPECIFIKĀCIJA

	Izmērs, mm		
	600x1040	1200x1040	2400x1040
1 Ecophon Master Matrix izkārtots rindās	0,63m ² /panelis	1,25m ² /panelis	2,50m ² /panelis
2 Connect T24 Nesoša līste, uzstādīta ar intervālu c900mm	1,93m/m ²	1,93m/m ²	1,93m/m ²
3 Connect T24 Šķērslīste, L=900 mm, uzstādīta ar intervālu c1800mm	0,49m/m ²	0,49m/m ²	0,49m/m ²
4 Connect Nonius Hanger Upper, uzstādīta ar intervālu c1800mm	1,07/m ²	1,07/m ²	1,07/m ²
5 Connect Nonius Hanger Lower, uzstādīta ar intervālu c1800mm	1,07/m ²	1,07/m ²	1,07/m ²
6 Connect fiksējošā tapa (2/uz 1 iekari)	2,14/m ²	2,14/m ²	2,14/m ²
7 Connect Panel šķērslīste	2/panelis	2/panelis	3/panelis
8 Connect Panel savienotājs	4/panelis	4/panelis	6/panelis
Δ Minimālais sistēmas vispārējais dziļums: 305 mm	-	-	-
Apjoma specifikācija balstīta uz 40 mm atstarpi starp paneļiem uzstādīšanas virzienā	-	-	-
Var būt nepieciešama stabilizācija, sīkāka informācija pieejama uzstādīšanas instrukcijā	-	-	-

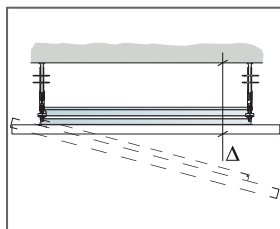

Skatīt apjoma specifikāciju

Modular size	Exact size
600x1040	560x1000
1200x1040	1160x1000
2400x1040	2360x1000

Slējā pa kreisi norādīti modulārie izmēri un pa labi - precīzie paneļa izmēri.

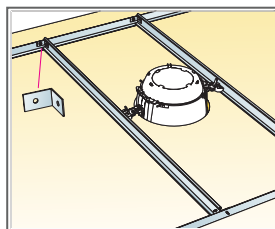

Smagākai integrācijai izmantojiet Connect Šķērslīsti un Connect Perimetra stiprinājumu.

Izmērs, mm	Maksimālā punkta slodze [N]	Maksimālā nestspēja
600x1040x40	5	160
1200x1040x40	5	160
2400x1040x40	5	160

Punkta slodze/Nesošā slodze

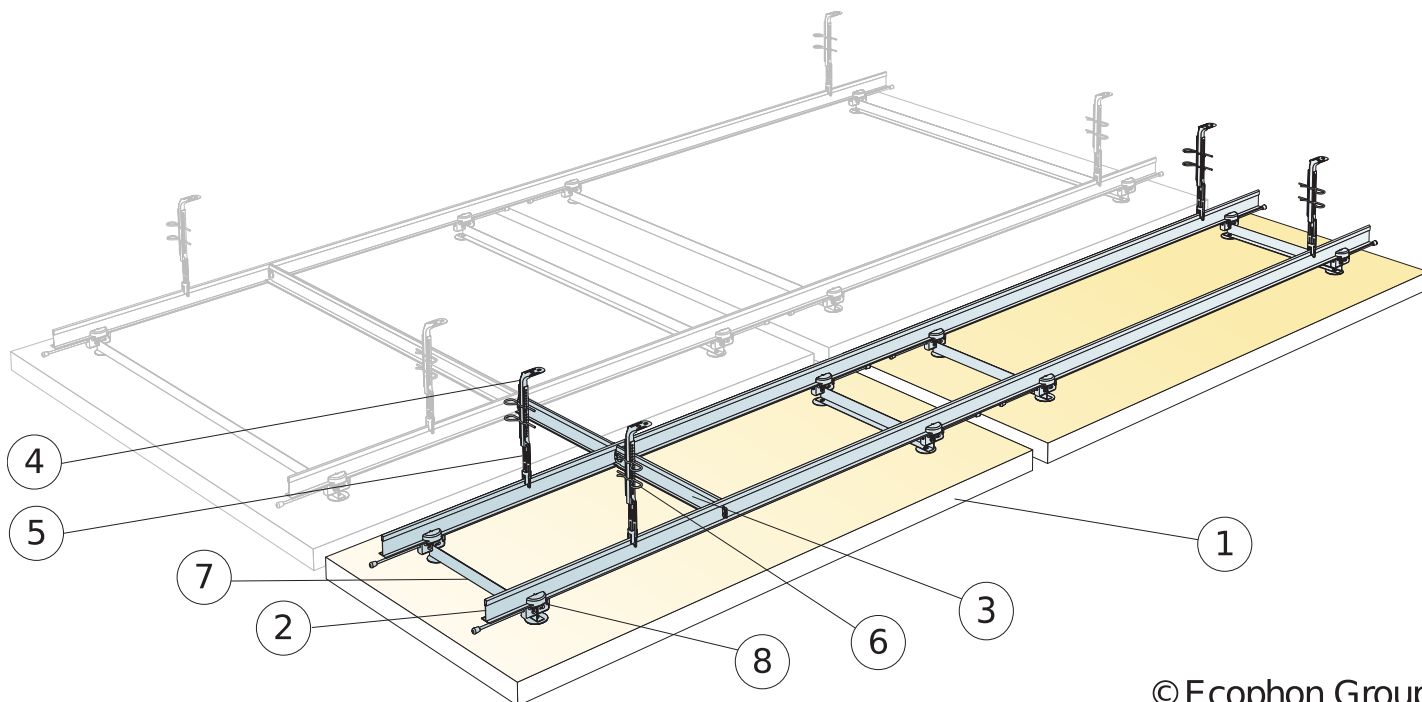

© Ecophon Group

APJOMA SPECIFIKĀCIJA

	Izmērs, mm	
	600x1200	600x2400
1 Solo Matrix	0,72m ² /panelis	1,44m ² /panelis
2 Connect T24 Nesoša līste, uzstādīta ar intervālu c900mm un c300mm	1,67m ² /m ²	1,67m ² /m ²
3 Connect T24 Šķērslīste, L=300 mm, uzstādīta ar intervālu c2400mm	0,11m ² /m ²	0,11m ² /m ²
4 Connect Nonius Hanger Upper, uzstādīta ar intervālu c1800mm	0,95/m ²	0,95/m ²
5 Connect Nonius Hanger Lower, uzstādīta ar intervālu c1800mm	0,95/m ²	0,95/m ²
6 Connect fiksējoša tapa (2/uz 1 iekari)	1,9/m ²	1,9/m ²
7 Connect Panel šķērslīste	2/panelis	4/panelis
8 Connect Panel savienotājs	4/panelis	8/panelis
Δ Minimālais sistēmas vispārējais dziļums: 305 mm	-	-
Apjoma specifikācija balstīta uz 40 mm atstarpi starp paneļiem	-	-
Var būt nepieciešama stabilizācija, sīkāka informācija pieejama uzstādīšanas instrukcijā	-	-

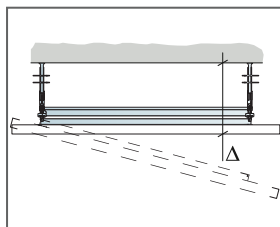

Skatīt apjoma specifikāciju

Modular size	Exact size
600x1200	560x1160
600x2400	560x2360
1200x1200	1160x1160
2400x1200	2360x1160

Slejšā pa kreisi norādīti modulārie izmēri un pa labi - precīzie paneļu izmēri.

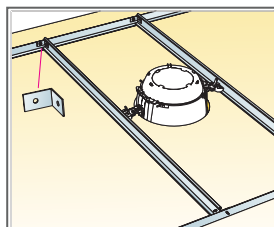

Smagākai integrācijai izmantojiet Connect Šķērslīsti un Connect Perimetra stiprinājumu.

Izmērs, mm	Maksimālā punkta slodze [N]	Maksimālā nestspēja
600x1200x40	5	160
600x2400x40	5	160

Punkta slodze/Nesošā slodze

Ecophon Solo™ Rectangle Line

Ecophon Solo™ Rectangle Line ir brīvi iekārta vienība ar iebūvētu iegremdētu gaismekli. Ecophon Solo™ Rectangle un Ecophon Line™ kombinācija. Risinājums ir piemērots dažādām telpām, piemēram, atvērta plānojuma birojiem, ēdināšanas telpām, kā arī konferenču un sanāksmju telpām.



Ecophon Head Office, Hylinge, Sweden

SISTĒMA



Izmērs	2400x1200
Nestandarta stiprinājums	•
Biezums	40
Montāžas shēma	M521

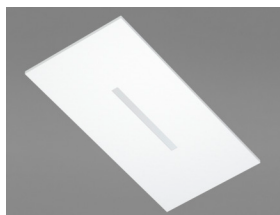

Solo Rectangle Line

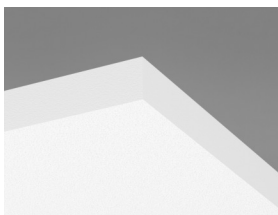

Solo panelis



Connect Adjustable stieples iekare ar
Connect Absorber enkuru

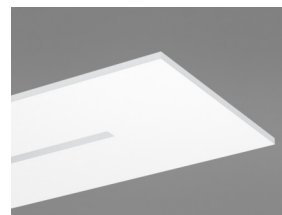

Solo panelis ar Line gaismekli

Akustika



Informāciju par akustiku panelim meklējiet pie Solo Rectangle.



Gaismu raksturojošie rādītāji

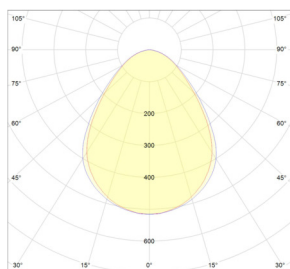

Sistēmas efekts: 29,4W
Gaismas avots: LED 26,7 W
Gaismas plūsma: 2337 lm
Gaismas efektivitāte: 87,5 lm/W
Krāsu temperatūra: 4000K
Krāsu atveidošanas indekss: Ra \geq 80
Krāsu pielaiide: MacAdam \leq 3 SDCM
Gaismas jaudas attiecība (LOR): 100%
Gaismas sadalījums augšup / lejup: 0/100
Paredzamais kalpošanas laiks: L90 >50 000 h
Paredzamais kalpošanas laiks: L70 >100 000 h



Savienojumi

Standarta on/off elektroniskais HF balasts (strāvas pārveidotājs) ar 2,5 metrus garu vadu 3x0,75 mm² un iezemētu kontaktdakšu. Slēdzis DIM/DALI un ārērtas elektroniskais HF balasts bez vada. Ārērtas balasts ar 1 stundas darbības akumulatoru.



Elektroniskie dati

220-240 V, 50-60 Hz, jaudas koeficients $\cos \phi > 0,98$. Elektroniskais HF balasts vai elektroniskais HF pakāpeniski regulējams (dim) balasts digitālai regulēšanai. Gaismas avots: LED modulis 26,7 W.



Elektrības apliecinājums

IP20, Klase 1



Iekštelpu gaisa kvalitāte

Sertifikāti / Marķējumi	Visi produkti
Eurofins Indoor Air Comfort®	IAC Gold
Francijas VOC	A+
Somijas M1	•





Otrreizējā pārstrāde

Minimālais otrreizējās pārstrādes saturs	57%
Pārstrādājāmība	Pilnībā pārstrādājams



Ugunsdrošība

Valsts	Ugunsdrošības standarts	Klase
Eiropa	EN 13501-1	A2-s1,d0

Plāksnes stikla vates pamatne ir pārbaudīta un klasificēta kā nedegoša saskaņā ar EN ISO 1182 standartu.



Mitrumizturība

A klase, relatīvais mitrums 70% un 25 ° C, saskaņā ar EN 13964: 2014



Vizuālais izskats

White Frost, tuvākais NCS krāsas tonis S 0500-N, gaismas atstarošanās spēja 85%. Spīdums < 1.



Tīrāmība

Putekļu slaucīšana un putekļu sūkšana - katru dienu. Mitrā tīrīšana - reizi nedēļā.



Demontāžas iespējas

Plāksnes ir demontējamas.



Uzstādīšana

Uzstādīt saskaņā ar uzstādīšanas shēmām, uzstādīšanas rokasgrāmatām un zīmēšanas palīg līdzekļiem. Informāciju par minimālo kopējo sistēmas dziļumu skatiet apjoma specifikācijā.



CE

Ecophon griestu sistēmām ir CE marķējums saskaņā ar Eiropas standartu EN13964: 2014. Uz CE marķētiem būvzīdājumiem attiecas ekspluatācijas īpašību deklarācija (DOP), kas klientiem un lietotājiem ļauj viegli salīdzināt Eiropas tirgū pieejamo produktu veiktspēju.

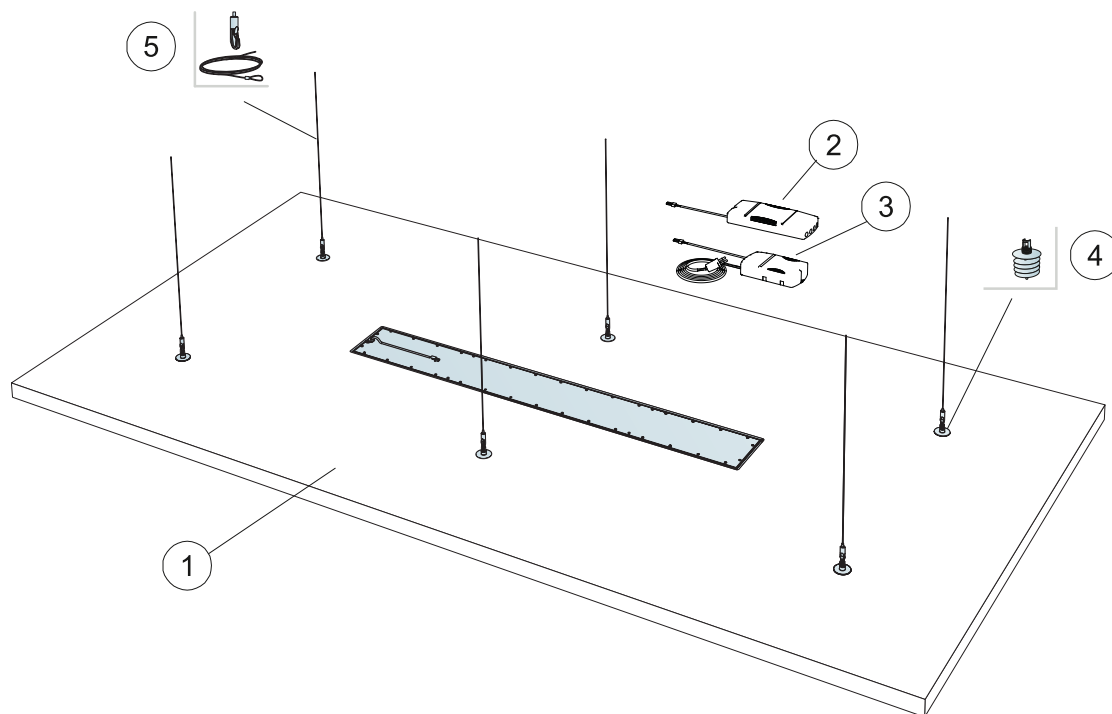

APJOMA SPECIFIKĀCIJA

	Izmērs, mm
	2400x1200
1 Solo Rectangle Line	2,88/m ²
2 Ecophon Dot/Square/Line standarta On/Off balasts [iekļauts komplektā] [Alt.1]	-
3 Ecophon Dot/Square/Line SwitchDIM/DALI balasts [iekļauts komplektā] [Alt.2]	-
4 Connect Absorber enkurs	6/panelis
5 Connect Regulējama stieples iekare	6/panelis
Δ Min. sistēmas vispārējais dziļums: 140 mm	-
Izvēloties standarta on/off balastu, pievieno svirslēdži. Izmantojot SwitchDIM / DALI balastu savienojumā ar SwitchDIM funkciju, izmantojiet /izvēlieties atsperes strāvas slēdži.	-
Izvēloties SwitchDIM / DALI balastu ar DALI funkciju, veidojiet savienojumu tikai ar DALI saderīgu vadības bloku.	-

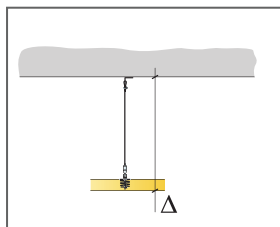

Skatīt apjoma specifiku

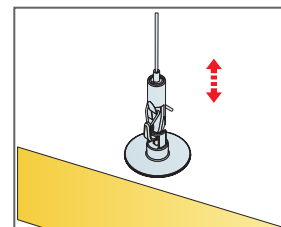

Viegli pielāgojama iekare ar Connect regulējamu iekares stiepli



Ecophon Solo™ Circle Akutex HS

Ecophon Solo™ Circle Akutex HS ir ūdensizturīga, brīvi iekārta vienība, kura piedāvā plašas dizaina iespējas. Ecophon Solo™ Circle Akutex HS paneļi ir īpaši piemēroti peldbaseinu zonām ar augstu mitruma līmeni, kur periodiski rodas tieša saskare ar ūdeni.



SISTĒMA



Izmērs	Ø800	Ø1200
Nestandarta stiprinājums	•	•
Biezums	40	40
Montāžas shēma	M437C4	M442C4



Solo Circle Akutex HS



Solo Circle Akutex HS panelis



Connect Regulējamā Iekare C4 un
Connect Absorber enkurs



Akustika

Diagrammā norādītās vērtības attiecas uz vienu vienību. Ja vienības ir izvietotas kopās ar attālumu starp vienībām, kas mazākas par 0,5 metriem, Aeq vienībai nedaudz samazināsies.

Skņas absorbcija:

Testa rezultāti saskaņā ar EN ISO 354 standartu.

A_{eq} Ekvivalents absorbcijas laukums uz vienību (m^2 sabin)

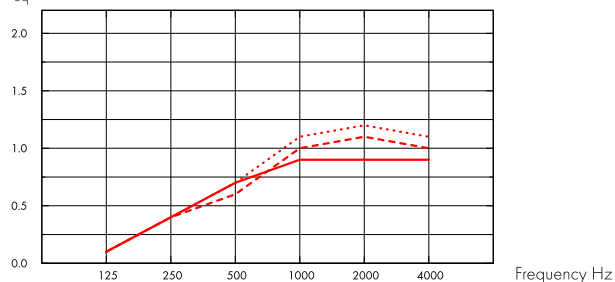

- Solo Circle/Akutex HS Ø800, 200 mm o.d.s.
 - - - Solo Circle/Akutex HS Ø800, 400 mm o.d.s.
 - · · Solo Circle/Akutex HS Ø800, 1000 mm o.d.s.
- o.d.s = sistēmas vispārējais dziļums

A_{eq} Ekvivalents absorbcijas laukums uz vienību (m^2 sabin)

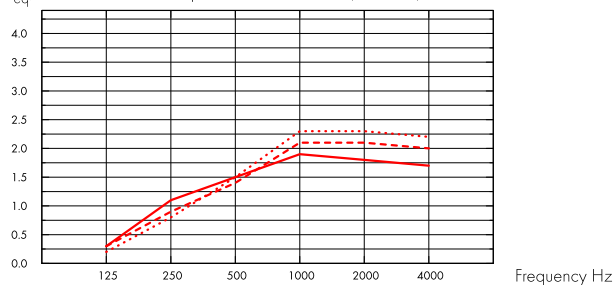

- Solo Circle/Akutex HS Ø1200, 200 mm o.d.s.
 - - - Solo Circle/Akutex HS Ø1200, 400 mm o.d.s.
 - · · Solo Circle/Akutex HS Ø1200, 1000 mm o.d.s.
- o.d.s = sistēmas vispārējais dziļums

	THK mm	o.d.s. mm	A_{eq} Ekvivalents absorbcijas laukums uz vienību (m^2 sabin)					
			125 Hz	250 Hz	500 Hz	1000 Hz	2000 Hz	4000 Hz
Ø800	40	200	0.1	0.4	0.7	0.9	0.9	0.9
Ø800	40	400	0.1	0.4	0.6	1.0	1.1	1.0
Ø800	40	1000	0.1	0.4	0.7	1.1	1.2	1.1

	THK mm	o.d.s. mm	A_{eq} Ekvivalents absorbcijas laukums uz vienību (m^2 sabin)					
			125 Hz	250 Hz	500 Hz	1000 Hz	2000 Hz	4000 Hz
Ø1200	40	200	0.3	1.1	1.5	1.9	1.8	1.7
Ø1200	40	400	0.3	0.9	1.4	2.1	2.1	2.0
Ø1200	40	1000	0.2	0.8	1.5	2.3	2.3	2.2



Iekštelpu gaisa kvalitāte

Sertifikāti / Marķējumi

Francijas VOC

A

Somijas M1



Cradle to Cradle Certified®



Šim produktam ir Bronzas līmeņa Cradle to Cradle Sertifikāts® (versija 4.0).



CO2 (oglekļa) pēdas nospiedums

kg CO₂ ekv./m²

Dzīves cikla posmi A1 līdz C4 no EPD, saskaņā ar ISO 14025 / EN 15804

Solo Circle/Akutex HS

10,87



Otrreizējā pārstrāde

Minimālais otrreizējās pārstrādes saturs

54%

Pārstrādājāmība

Pilnībā pārstrādājams



Ugunsdrošība

Valsts

Ugunsdrošības standarts

Klase

Plāksnes stikla vates pamatne ir pārbaudīta un klasificēta kā nedegoša saskaņā ar EN ISO 1182 standartu.

Eiropa

EN 13501-1

A2-s1,d0



Mitrumizturība

C klase, relatīvais mitrums 95% un 30 °C, saskaņā ar EN 13964:2014



Vizuālais izskats

White 500, tuvākais NCS krāsas tonis S 0500-N, gaismas atstarošanās spēja 84%.



Tirāmība

Putekļu slaucīšana un putekļu sūkšana - katru dienu. Mitrā tīrīšana - reizi nedēļā.



Demontāžas iespējas

Plāksnes ir demontējamas.



Uzstādīšana

Uzstādit saskaņā ar uzstādīšanas shēmām, uzstādīšanas rokasgrāmatām un zīmēšanas palīgļīdzekļiem. Informāciju par minimālo kopējo sistēmas dziļumu skatiet apjoma specifikācijā.



Sistēmas svars

	kg/m ²
Solo Circle/Akutex HS	4,9

Informācija par svaru ir orientējoša un var mainīties.



Mehāniskās īpašības

Papildu slodze nav pieļaujama.



CE

Ecophon griestu sistēmām ir CE marķējums saskaņā ar Eiropas standartu EN13964: 2014. Uz CE marķētiem būvizrādājumiem attiecas ekspluatācijas īpašību deklarācija (DOP), kas klientiem un lietotājiem ļauj viegli salīdzināt Eiropas tirgū pieejamo produktu veiktspēju.

ECOPHON SOLO CIRCLE AKUTEX HS C4 MONTĀŽAS SHĒMA (M437C4)

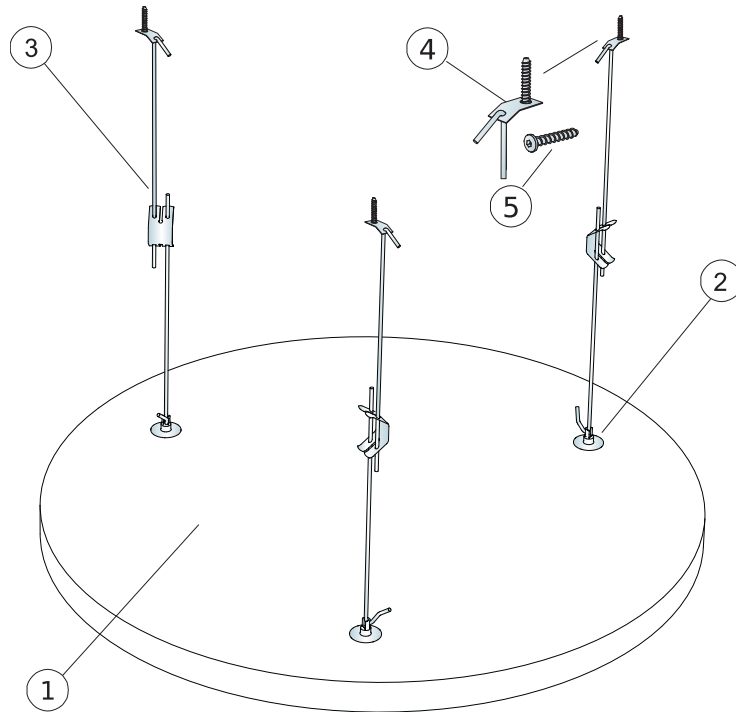

APJOMA SPECIFIKĀCIJA

		Izmērs, mm
		Ø800
1	Solo Circle Akutex HS	0,5m ² /panelis
2	Connect Absorber enkurs	3/panelis
3	Connect Regulējamā iekare C4	3/panelis
4	Connect Stiprinājuma plāksne C4	3/panelis
5	Connect Enkura skrūve C4	3/panelis
Δ Min. sistēmas vispārējais dziļums: Δ 410 mm		-

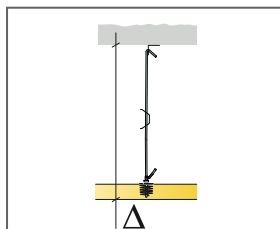

Skatīt apjoma specifikāciju

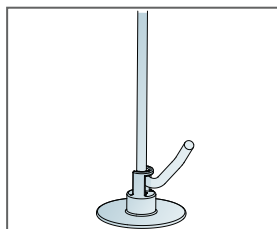

Connect Regulējama iekare C4 savienota ar Connect Absorber enkuru

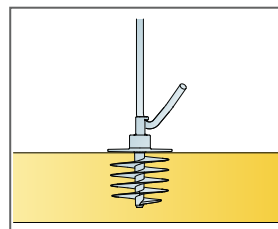

Connect Absorber enkurs ieskrūvēts panelī

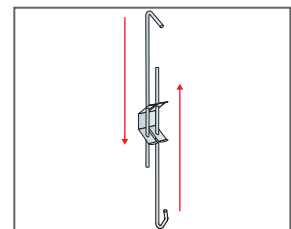

Regulējama uzstādīšana ar Connect Regulējamo iekari C4

ECOPHON SOLO CIRCLE AKUTEX HS C4 MONTĀŽAS SHĒMA (M442C4)

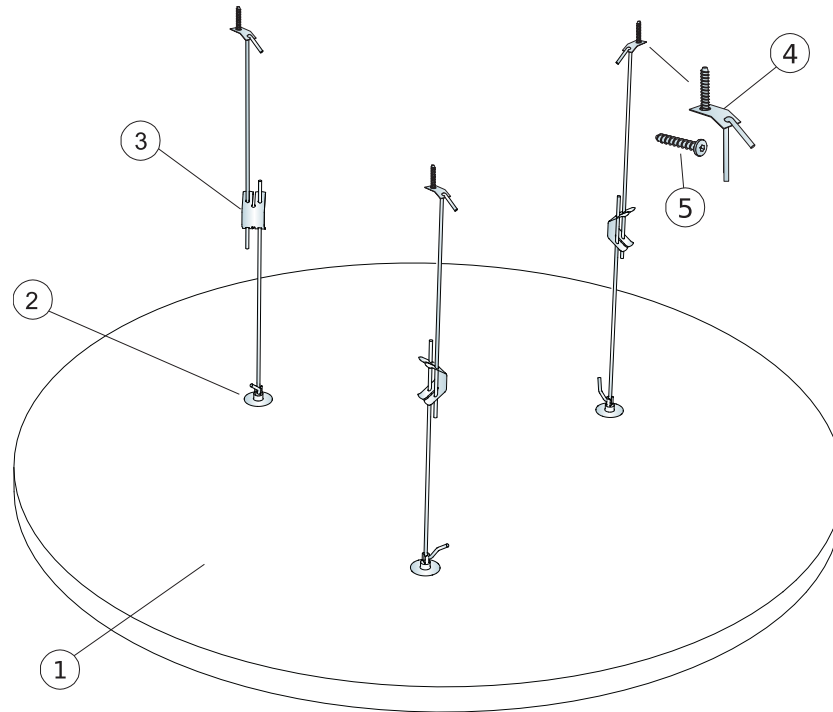

APJOMA SPECIFIKĀCIJA

		Izmērs, mm
		Ø1200
1	Solo Circle Akutex HS	1,13m ² /panelis
2	Connect Absorber enkurs	3/panelis
3	Connect Regulējamā iekare C4	3/panelis
4	Connect Stiprinājuma plāksne C4	3/panelis
5	Connect Enkura skrūve C4	3/panelis
Δ Min. sistēmas vispārējais dziļums: Δ 410 mm		-

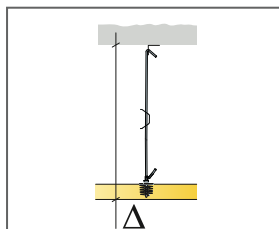

Skatīt apjoma specifikāciju

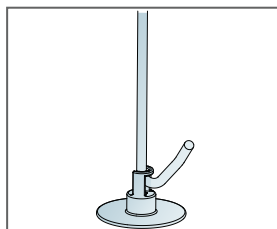

Connect Regulējama iekare C4 savienota ar Connect Absorber enkuru

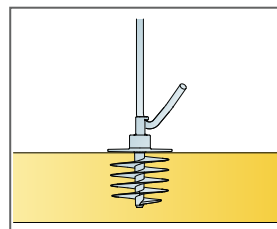

Connect Absorber enkurs ieskrūvēts panelī

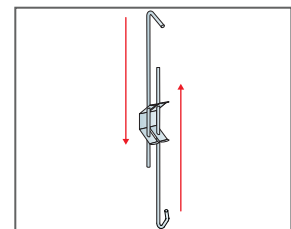

Regulējama uzstādīšana ar Connect Regulējamo iekari C4



Ecophon Solo™ Square Akutex HS

Ecophon Solo™ Square Akutex HS ir ūdensizturīga, brīvi iekārta vienība, kura piedāvā plašas dizaina iespējas. Ecophon Solo™ Square Akutex HS paneļi ir īpaši piemēroti peldbaseinu zonām ar augstu mitruma līmeni, kur periodiski rodas tieša saskare ar ūdeni.



SISTĒMA

<input type="checkbox"/>	Izmērs	1200x1200
	Nestandarta stiprinājums	•
	Biezums	40
	Montāžas shēma	M438C4

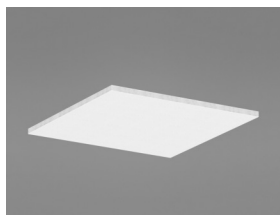

Solo Square Akutex HS

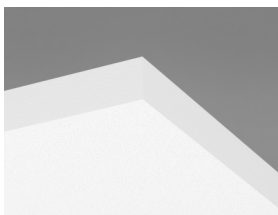

Solo Circle Akutex HS panelis

Connect Regulējamā Iekare C4 un
Connect Absorber enkurs

Akustika

Diagrammā norādītās vērtības attiecas uz vienu vienību. Ja vienības ir izvietotas kopās ar attālumu starp vienībām, kas mazākas par 0,5 metriem, Aeq vienībai nedaudz samazināsies.

Skņas absorbcija:

Testa rezultāti saskaņā ar EN ISO 354 standartu.

A_{eq} Ekvivalents absorbcijas laukums uz vienību (m^2 sabin)

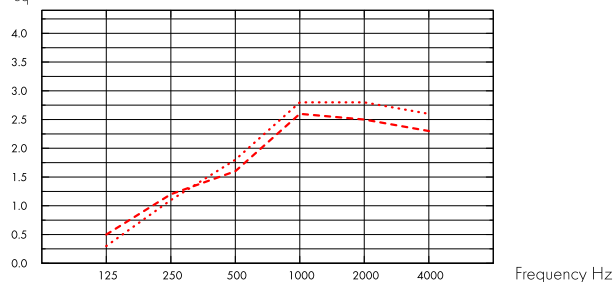

- Solo Square 1200x1200/Akutex HS, 400 mm o.d.s.
 - Solo Square 1200x1200/Akutex HS, 1000 mm o.d.s.
- o.d.s = sistēmas vispārējais dziļums

THK mm	o.d.s. mm	A_{eq} Ekvivalents absorbcijas laukums uz vienību (m^2 sabin)					
		125 Hz	250 Hz	500 Hz	1000 Hz	2000 Hz	4000 Hz
40	400	0.5	1.2	1.6	2.6	2.5	2.3
40	1000	0.3	1.1	1.8	2.8	2.8	2.6



Iekštelpu gaisa kvalitāte

Sertifikāti / Marķējumi

Francijas VOC

A

Somijas M1

•



Cradle to Cradle Certified®



Šim produktam ir Bronzas līmeņa Cradle to Cradle Sertifikāts® (versija 4.0).



CO₂ (oglekļa) pēdas nospiedums

kg CO₂ ekviv/m²

Solo Square

9,37

Dzīves cikla posmi A1 līdz C4 no EPD, saskaņā ar ISO 14025 / EN 15804



Otrreizējā pārstrāde

Minimālais otrreizējās pārstrādes saturs

54%

Pārstrādājāmība



Ugunsdrošība

Valsts	Ugunsdrošības standarts	Klase	Plāksnes stikla vates pamatne ir pārbaudīta un klasificēta kā nedegoša saskaņā ar EN ISO 1182 standartu.
Eiropa	EN 13501-1	A2-s1,d0	



Mitrumizturība

C klase, relatīvais mitrums 95% un 30 °C, saskaņā ar EN 13964:2014



Vizuālais izskats

White 500, tuvākais NCS krāsas tonis S 0500-N, gaismas atstarošanās spēja 84%.



Tīrāmība

Putekļu slaucīšana un putekļu sūkšana - katru dienu. Mitrā tīrīšana - reizi nedēļā.



Demontāžas iespējas

Plāksnes ir demontējamas.



Uzstādīšana

Uzstādit saskaņā ar uzstādīšanas shēmām, uzstādīšanas rokasgrāmatām un zīmēšanas palīgildzcekļiem. Informāciju par minimālo kopējo sistēmas dziļumu skatiet apjoma specifikācijā.



Sistēmas svars

	kg/m ²	Informācija par svaru ir orientējoša un var mainīties.
Solo Square/Akutex HS	4,9	



Mehāniskās īpašības

Papildu slodze nav pieļaujama.



CE

Ecophon griestu sistēmām ir CE marķējums saskaņā ar Eiropas standartu EN13964: 2014. Uz CE marķētiem būvizstrādājumiem attiecas ekspluatācijas īpašību deklarācija (DOP), kas klientiem un lietotājiem ļauj viegli salīdzināt Eiropas tirgū pieejamo produktu veiktspēju.

Pilnībā
pārstrādājams

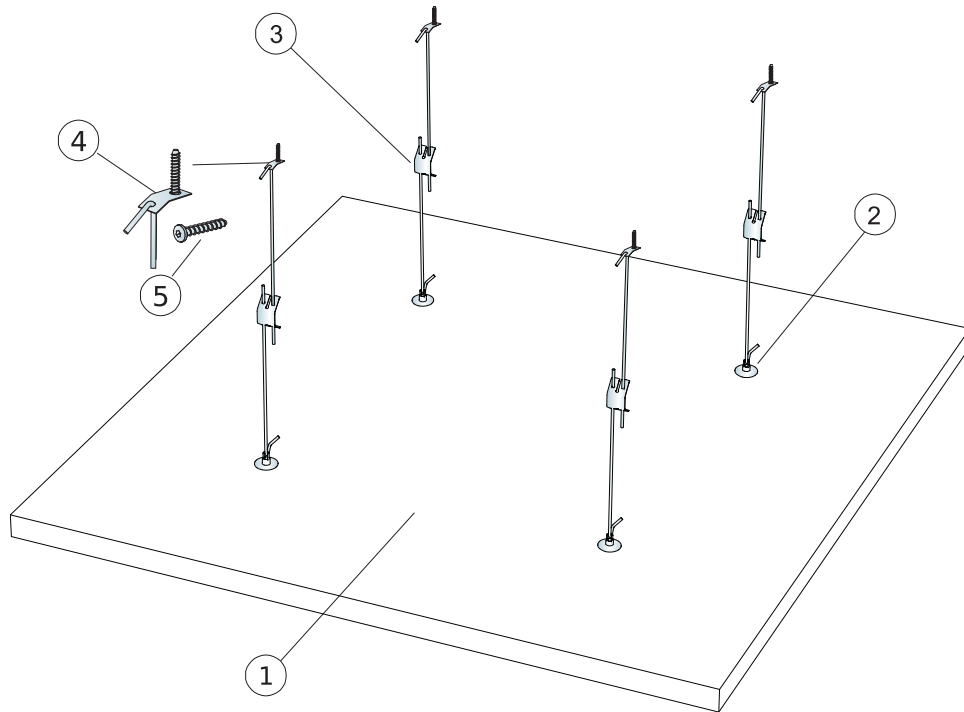

APJOMA SPECIFIKĀCIJA

		Izmērs, mm
		1200x1200
1	Solo Square Akutex HS	1,44m ² /panelis
2	Connect Absorber enkurs	4/panelis
3	Connect Regulējama iekare C4	4/panelis
4	Connect Stiprinājuma plāksne C4	4/panelis
5	Connect Enkura skrūve C4	4/panelis
Δ Min. sistēmas vispārējais dziļums: Δ 410 mm		-

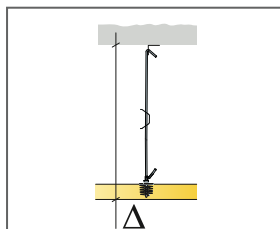

Skatīt apjoma specifیکāciju

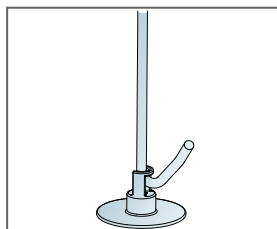

Connect Regulējama iekare C4 savienota ar Connect Absorber enkuru

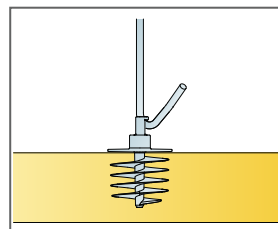

Connect Absorber enkurs ieskrūvēts panelī

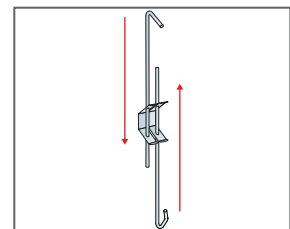

Regulējama uzstādīšana ar Connect Regulējamo iekari C4



Ecophon Solo™ Rectangle Akutex HS

Ecophon Solo™ Rectangle Akutex HS ir ūdensizturīga, brīvi iekārta vienība, kura piedāvā plašas dizaina iespējas. Ecophon Solo™ Rectangle Akutex HS paneļi ir īpaši piemēroti peldbaseinu zonām ar augstu mitruma līmeni, kur periodiski rodas tieša saskare ar ūdeni.



SISTĒMA

	Izmērs	2400x1200
	Nestandarta stiprinājums	•
	Biezums	40
	Montāžas shēma	M441C4

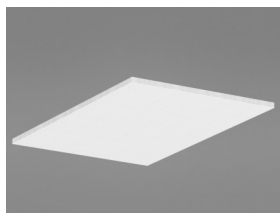

Solo Rectangle Akutex HS

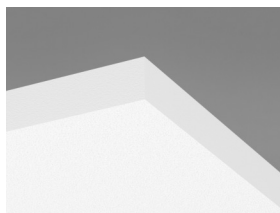

Solo Circle Akutex HS panelis



Connect Regulējamā Iekare C4 un Connect Absorber enkurs



Akustika

Diagrammā norādītās vērtības attiecas uz vienu vienību. Ja vienības ir izvietotas kopās ar attālumu starp vienībām, kas mazākas par 0,5 metriem, Aeq vienībai nedaudz samazināsies.

Skņas absorbcija:

Testa rezultāti saskaņā ar EN ISO 354 standartu.

A_{eq} Ekvivalents absorbcijas laukums uz vienību (m^2 sabin)

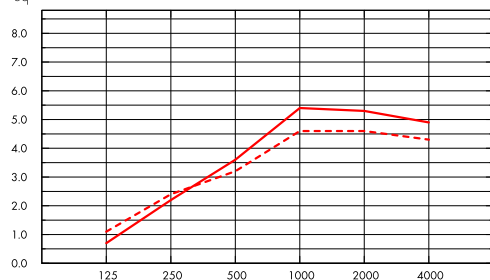

- Solo Rectangle 2400x1200/Akutex HS, 400 mm o.d.s.
 - Solo Rectangle 2400x1200/Akutex HS, 1000 mm o.d.s.
- o.d.s = sistēmas vispārējais dziļums

Frequency Hz

A_{eq} Ekvivalents absorbcijas laukums uz vienību (m^2 sabin)

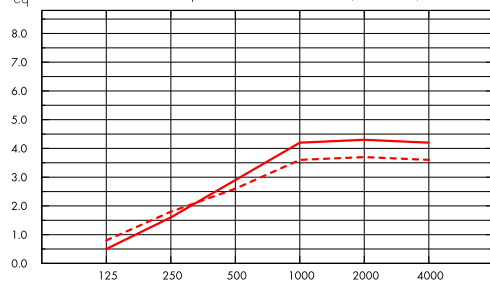

- Solo Rectangle 1800x1200/Akutex HS, 400 mm o.d.s.
 - Solo Rectangle 1800x1200/Akutex HS, 1000 mm o.d.s.
- o.d.s = sistēmas vispārējais dziļums

Frequency Hz

	THK mm	o.d.s. mm	A_{eq} Ekvivalents absorbcijas laukums uz vienību (m^2 sabin)					
			125 Hz	250 Hz	500 Hz	1000 Hz	2000 Hz	4000 Hz
2400x1200	40	400	1.1	2.4	3.2	4.6	4.6	4.3
2400x1200	40	1000	0.7	2.2	3.6	5.4	5.3	4.9
1800x1200	40	400	0.8	1.8	2.6	3.6	3.7	3.6
1800x1200	40	1000	0.5	1.6	2.9	4.2	4.3	4.2



Iekštelpu gaisa kvalitāte

Sertifikāti / Marķējumi	
Francijas VOC	A
Somijas M1	•





Cradle to Cradle Certified®



Šim produktam ir Bronzas līmeņa Cradle to Cradle Sertifikāts® (versija 4.0).



CO2 (oglekļa) pēdas nospiedums

	kg CO ₂ ekvīv/m ²	Dzīves cikla posmi A1 līdz C4 no EPD, saskaņā ar ISO 14025 / EN 15804
Solo Rectangle	9,64	



Otrreizējā pārstrāde

Minimālais otrreizējās pārstrādes saturs	54%
Pārstrādājāmība	Pilnībā pārstrādājams



Ugunsdrošība

Valsts	Ugunsdrošības standarts	Klase	Plāksnes stikla vates pamatne ir pārbaudīta un klasificēta kā nedegoša saskaņā ar EN ISO 1182 standartu.
Eiropa	EN 13501-1	A2-s1,d0	



Mitrumizturība

C klase, relatīvais mitrums 95% un 30 °C, saskaņā ar EN 13964:2014



Vizuālais izskats

White 500, tuvākais NCS krāsas tonis S 0500-N, gaismas atstarošanās spēja 84%.



Tīrāmība

Putekļu slaucīšana un putekļu sūkšana - katru dienu. Mitrā tīrīšana - reizi nedēļā.



Demontāžas iespējas

Plāksnes ir demontējamas.



Uzstādīšana

Uzstādit saskaņā ar uzstādīšanas shēmām, uzstādīšanas rokasgrāmatām un zīmēšanas palīgīdzekļiem. Informāciju par minimālo kopējo sistēmas dziļumu skatiet apjoma specifikācijā.



Sistēmas svars

	kg/m ²	Informācija par svaru ir orientējoša un var mainīties.
Solo Rectangle Akutex HS	4,9	



Mehāniskās īpašības

Papildu slodze nav pieļaujama.



CE

Ecophon griestu sistēmām ir CE marķējums saskaņā ar Eiropas standartu EN13964: 2014. Uz CE marķētiem būvizrādājumiem attiecas ekspluatācijas īpašību deklarācija (DOP), kas klientiem un lietotājiem ļauj viegli salīdzināt Eiropas tirgū pieejamo produktu veikspēju.

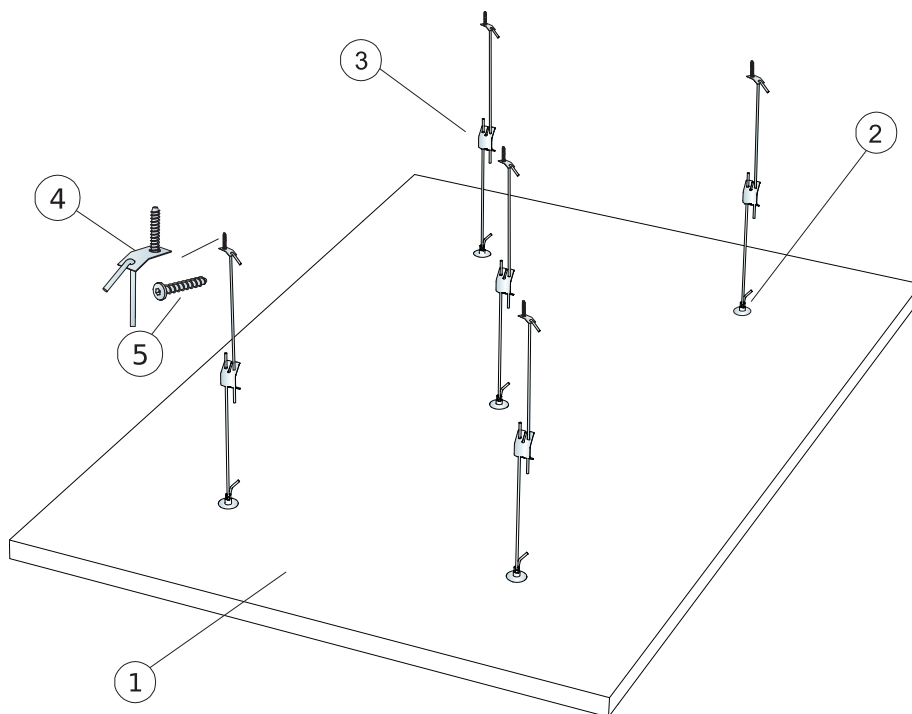

APJOMA SPECIFIKĀCIJA

		Izmērs, mm
		1800x1200
1	Solo Rectangle Akutex HS	2,16m ² /panelis
2	Connect Absorber enkurs	5/panelis
3	Connect Regulējamā iekare C4	5/panelis
4	Connect Stiprinājuma plāksne C4	5/panelis
5	Connect Enkura skrūve C4	5/panelis
Δ Min. sistēmas vispārējais dziļums: Δ 410 mm		-

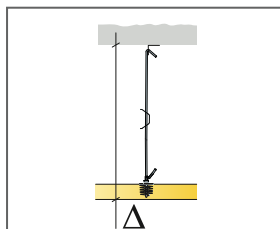

Skatīt apjoma specifikāciju

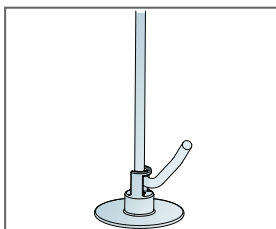

Connect Regulējama iekare C4 savienota ar Connect Absorber enkuru

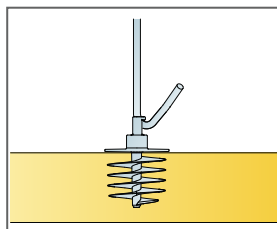

Connect Absorber enkurs ieskrūvēts paneli

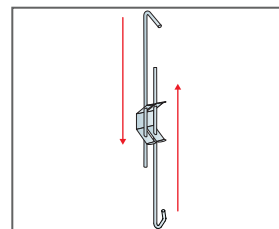

Regulējama uzstādīšana ar Connect Regulējamo iekari C4

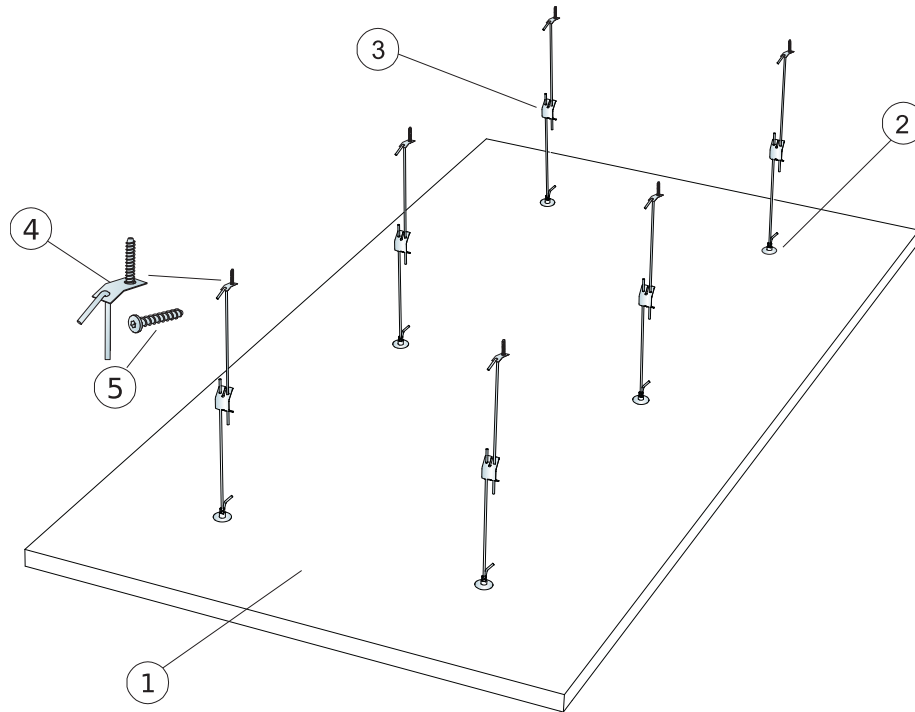

APJOMA SPECIFIKĀCIJA

		Izmērs, mm
		2400x1200
1	Solo Rectangle Akutex HS	2,88m ² /panelis
2	Connect Absorber enkurs	6/panelis
3	Connect Regulējamā iekare C4	6/panelis
4	Connect Stiprinājuma plāksne C4	6/panelis
5	Connect Enkura skrūve C4	6/panelis
Δ Min. sistēmas vispārējais dziļums: Δ 410 mm		-

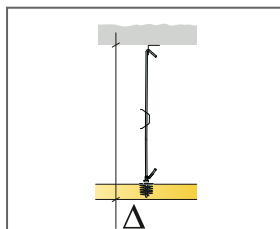

Skatīt apjoma specifیکāciju

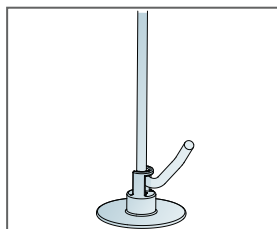

Connect Regulējamā iekare C4 savienota ar Connect Absorber enkuru

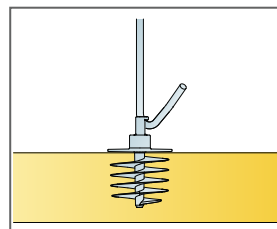

Connect Absorber enkurs ieskrūvēts paneli

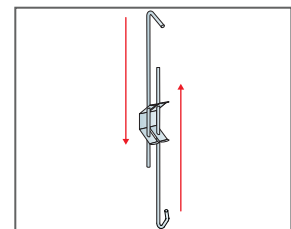

Regulējama uzstādīšana ar Connect Regulējamā iekari C4