

Ecophon Focus™ A

Az Ecophon Focus™ látható rácsrendszerű és egyszerűen leszerelhető burkolólapokból áll. Olyan beépítésekhez, ahol robusztus álmennyezeti rendszerre van szükség. Javítja a hangelnyelést az alacsony frekvenciatarományban, az Ecophon Extra Bass az álmennyezet tetejére szerelhető.



DSB Werkbedrijf, Nijmegen, Netherlands

ASSORTMENT

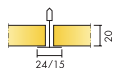

Size, mm	600x600	1200x600	1200x1200	XL 1600x600	XL 1800x600	XL 2000x600	XL 2400x600
Connect T15	•	•	•				
Connect T24	•	•	•	•	•	•	•
T24	•	•	•				
Thickness (THK)	20	20	20	20	20	20	20
Inst. diagr.	M01, M399	M01, M399	M01	M16, M46	M16, M46	M16, M46	M16, M46

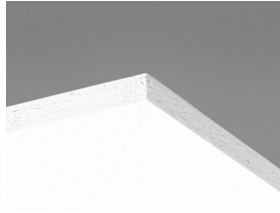

Focus A burkolólap

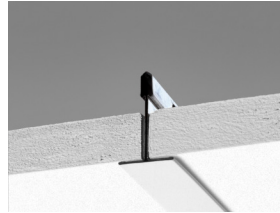

Focus A rendszer metszete Connect T24-gyel

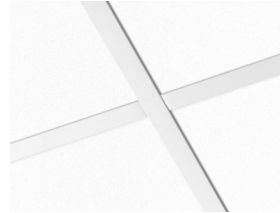

Focus A rendszer

Akuszтика



Hangelnyelés:

Vizsgálati eredmények az EN ISO 354 szerint. Osztályozás az EN ISO 11654 szerint, valamint a zajcsökkentési együttható, az NRC és a hangelnyelési átlag, az SAA egységes értéke az ASTM C 423 szerint.

α_{pr} Tapasztalati hangelnyelési együttható

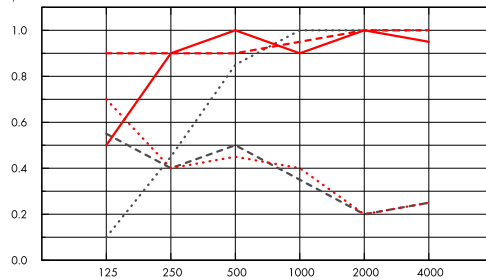

..... Focus A 20 mm, 50 mm o.d.s.
 — Focus A 20 mm, 200 mm o.d.s.
 - - - Focus A 20 mm + Extra Bass 50 mm, 200 mm o.d.s.
 Focus A gamma 20 mm, 200 mm o.d.s.
 - - - Focus A gamma 20 mm + Extra Bass 50 mm, 200 mm o.d.s.
 o.d.s. = a rendszer teljes magassága

	THK mm	o.d.s. mm	α_{pr} Tapasztalati hangelnyelési együttható						α_w	Sound absorption class
			125 Hz	250 Hz	500 Hz	1000 Hz	2000 Hz	4000 Hz		
-	20	50	0.10	0.45	0.85	1.00	1.00	1.00	0.75	C
-	20	200	0.50	0.90	1.00	0.90	1.00	0.95	1.00	A
+ Extra Bass,	70	200	0.90	0.90	0.90	0.95	1.00	1.00	0.95	A
gamma	20	200	0.55	0.40	0.50	0.35	0.20	0.25	0.30	D
gamma + Extra Bass	70	200	0.70	0.40	0.45	0.40	0.20	0.25	0.30	D

	THK mm	o.d.s. mm	NRC	SAA
-	20	50	0.85	0.83
-	20	200	0.95	0.93
+ Extra Bass,	70	200	0.95	0.93
gamma	20	200	0.35	0.36
gamma + Extra Bass	70	200	0.35	0.37
-	20	400	0.85	0.88

THK mm	AC(1.5) Articulation Class, ASTM E1111, ASTM E1110	D_{nfw} Weighted normalized flanking level difference, ISO 10848-2	CAC dB Ceiling Attenuation Class, ASTM 1414, ASTM E413
20	190	19	21



Beltéri levegőminőség

Eurofins Indoor Air Comfort®	IAC Gold
Francia VOC	A+



Cradle to Cradle Certified®



This product is Cradle to Cradle Certified® at Bronze level (version 4.0).



Material Health

This product has received a C2C Certified Material Health Certificate™ at the Silver level (standard version 4.0). The C2C Certified Material Health Certificate™ is a verification of the health and safety of a product's composition using the Material Health requirements of the Cradle-to-Cradle Certified Product Standard.



Ökológiai lábnyom

Focus A	2,60	Az EPD A1-C4 életciklus szakaszai, az ISO 14025 / EN 15804 szabványnak megfelelően
---------	------	--



Újrahasznosíthatóság

Minimum fogyasztás utáni újrahasznosított tartalom	51%
Újrahasznosíthatóság	Teljes egészében újrahasznosítható



Tűzbiztonság

	Fire standard	Class	A burkolólapok üveggyapot magját az EN ISO 1182 szabvány szerint bevizsgálták és nem éghetőnek minősítették.
Európa	EN 13501-1	A2-s1, d0	



Nedvességállóság

C osztály, 95%-os relatív páratartalom és 30 °C, az EN 13964:2014 szabvány szerint



Külső megjelenés

Dérfehér, legközelebbi NCS színminta S 0500-N, 85%-os fényvisszaverő képesség. Fényesség < 1.



Tisztíthatóság

Portalanítás és porszívózás naponta. Hetente nedves áttörés.



Hozzáférhetőség

A burkolólapok könnyen leszerelhetők. Minimális beépítési mélység a szerelési ábrák szerint.



Telepítés

Rögzítés a szerelési ábrák, útmutatók és a segédrajzok szerint. A rendszer minimális teljes mélységére vonatkozó információkat lásd a mennyiségi előírásokban.



A rendszer súlya

	kg/m ²
Focus A	1,4
Focus A + Connect grid system	2,4
Focus A/Gamma	1,8
Focus A/Gamma + Connect grid system	2,8

A súlyadatok tájékoztató jellegűek, és változhatnak.



Mechanikai jellemzők

A max. élő terhelésről és a min. teherbírásról, valamint a funkcionális követelményekről és a mechanikai tulajdonságokról szóló táblázatot lásd a www.ecophon.com oldalon.



CE

Az Ecophon mennyezeti rendszerek CE-jelöléssel rendelkeznek az EN 13964:2014 harmonizált európai szabvány szerint. A CE-jelöléssel ellátott építési termékekre teljesítménynyilatkozat (Declaration of Performance - DOP) vonatkozik, amely lehetővé teszi az ügyfelek és a felhasználók számára, hogy könnyen összehasonlítsák az európai piacon kapható termékek teljesítményét.

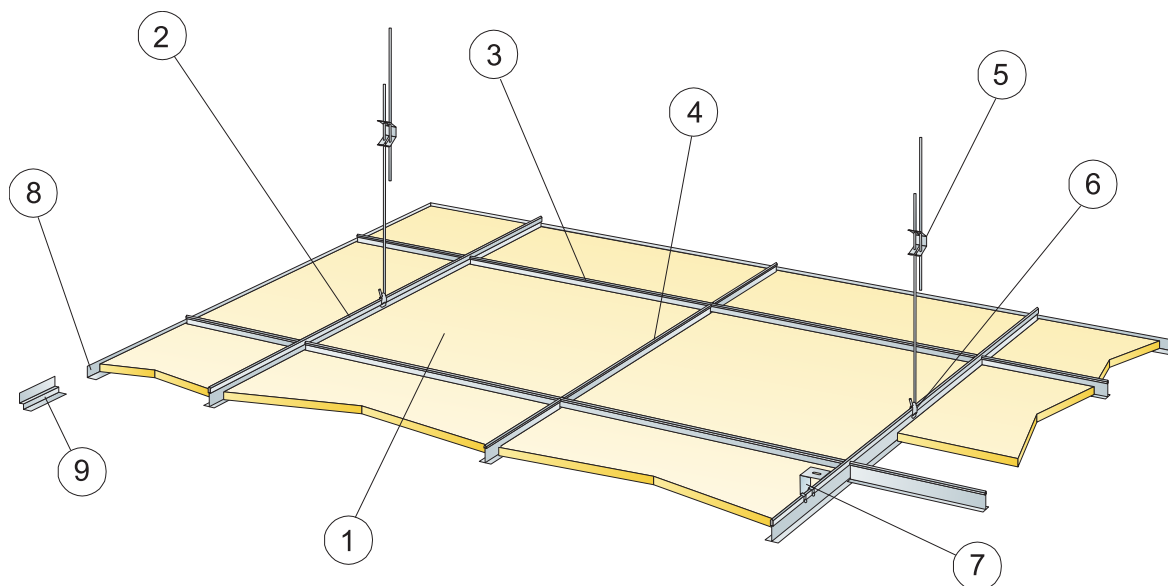

© Ecophon Group

QUANTITY SPECIFICATION (EXCL. WASTAGE)

	Size, mm		
	600x600	1200x600	1200x1200
1 Focus A	2,8/m ²	1,4/m ²	0,7/m ²
2 Connect T24 vagy T15 fő tartóelem, középpontja 1200 mm-es távolságban rögzítve (max. távolság a faltól 600 mm, 1200 mm-ig meghosszabbítható, ha nincs élő terhelés a fő tartóelem és a fal között).	0,9/m ²	0,9/m ²	0,9/m ²
3 Connect T24 Cross T-idom T15, L=1200 mm, középpontja 600 mm-es távolságban rögzítve	1,7/m ²	1,7/m ²	0,9/m ²
4 Connect T24 vagy T15 Cross T-idom, L=600 mm	0,9/m ²	-	-
5 Connect állítható akasztó, középpontja 1200 mm-es távolságban (max. távolság a faltól 600 mm, 1200 mm-ig meghosszabbítható, ha nincs élő terhelés a fő tartóelem és a fal között)	0,7/m ²	0,7/m ²	0,7/m ²
6 Connect akasztóklipsz (nem használható uszodai környezetben)	0,7/m ²	0,7/m ²	0,7/m ²
7 Közvetlen telepítéshez: Connect direkt konzol, középpontja 1200 mm-es távolságban rögzítve	0,7/m ²	0,7/m ²	0,7/m ²
8 Connect sarokszegély, középpontja 300 mm-es távolságban rögzítve	kérés szerint		
9 Connect Shadow-line szegély, középpontja 300 mm-es távolságban rögzítve	kérés szerint		
Δ A rendszer minimális teljes mélysége, állítható akasztóval: 100 mm, direkt konzollal: 50 mm	-	-	-
δ Min. szerelési mélység: 120 mm (130 mm 1200x1200-assal)	-	-	-
A lámpatestek panelekbe szereléséhez használja a Connect Bridginget	-	-	-
1200x1200 mm és XL formátumú panelek használata esetén T15 ráccsal kombinálva, rögzítse a rácsot fali konzollokkal	-	-	-

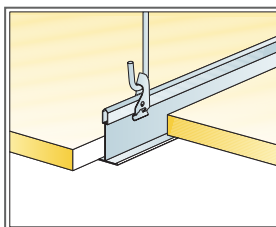
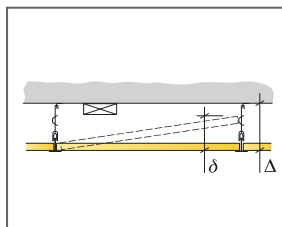

Suspension with adjustable hanger and clip

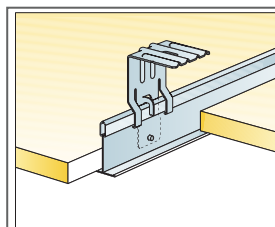

Suspension with direct bracket

Size, mm	Max live load [N]	Min load bearing capacity [N]
600x600x20	50	160
1200x600x20	50	160
1200x1200x20	50	160

Live load/load bearing capacity

SZERELÉSI ÁBRA (M16): ECOPHON FOCUS A XL FOLYÓSÓBAN

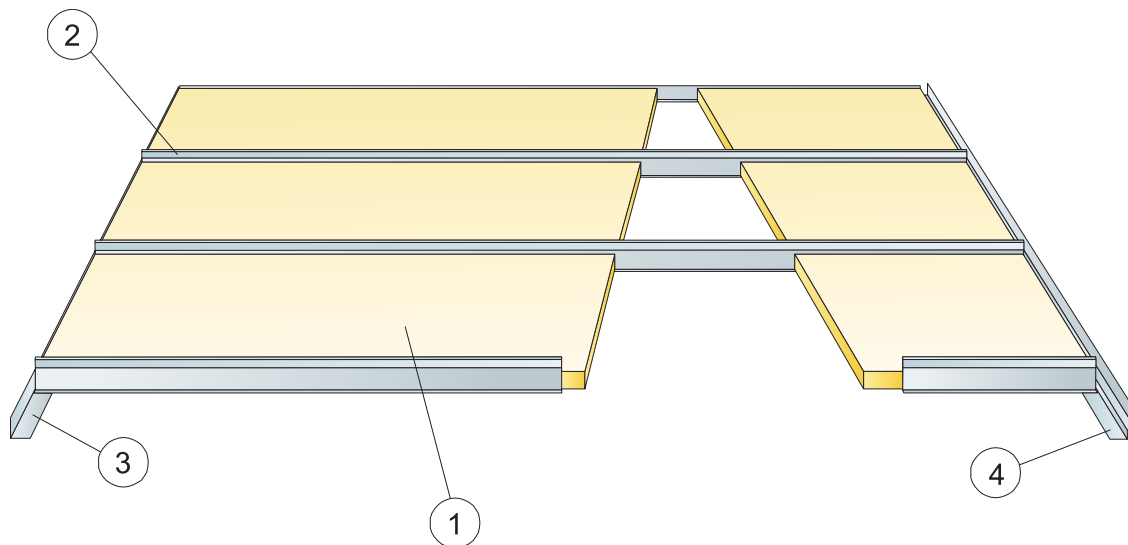

© Ecophon Group

QUANTITY SPECIFICATION (EXCL. WASTAGE)

	Size, mm			
	1600x600	1800x600	2000x600	2400x600
1 Focus A	1,05/m ²	0,95/m ²	0,85/m ²	0,7/m ²
2 Connect T24 folyosóprofil középpontja 600 mm-es távolságban rögzítve	1,05/m ²	0,95/m ²	0,85/m ²	0,7/m ²
3 Connect sarokszegély, középpontja 200 mm-es távolságban rögzítve	kérés szerint			
4 Connect Shadow-line szegély, középpontja 200 mm-es távolságban rögzítve	kérés szerint			
Δ A rendszer minimális teljes mélysége: 40 mm	-	-	-	-
δ Min. szerelési mélység: 65 mm	-	-	-	-

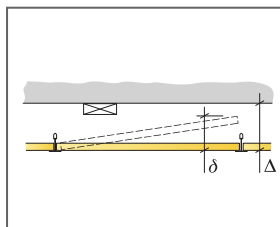

Size, mm	Max live load [N]	Min load bearing capacity [N]
1600x600x20	40	-
1800x600x20	20	-
2000x600x20	10	-
2400x600x20	0	-

Live load/load bearing capacity

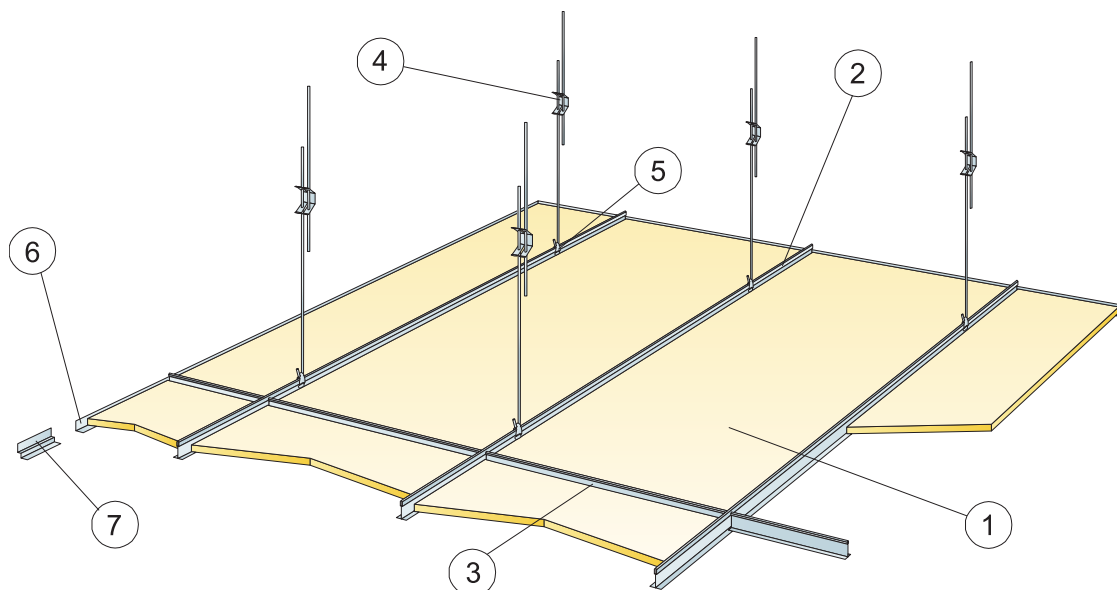

© Ecophon Group

QUANTITY SPECIFICATION (EXCL. WASTAGE)

	Size, mm			
	1600x600	1800x600	2000x600	2400x600
1 Focus A	1,05/m ²	0,95/m ²	0,85/m ²	0,7/m ²
2 Connect T24 fő tartóelem, középpontja 600 mm-es távolságban rögzítve	1,7m/m ²	1,7m/m ²	1,7m/m ²	1,7m/m ²
3 Connect T24 Cross T-idom L=600 mm	0,65m/m ²	0,6m/m ²	0,5m/m ²	0,45m/m ²
4 Connect állítható akasztó, középpontja 1500 mm-es távolságban rögzítve (max. távolság a faltól 450 mm)	1,1/m ²	1,1/m ²	1,1/m ²	1,1/m ²
5 Connect akasztóklipsz	1,1/m ²	1,1/m ²	1,1/m ²	1,1/m ²
6 Connect sarokszegély, középpontja 300 mm-es távolságban rögzítve	kérés szerint			
7 Connect Shadow-line szegély, középpontja 300 mm-es távolságban rögzítve	kérés szerint			
Δ A rendszer minimális teljes mélysége: 100 mm	-	-	-	-
δ Min. szerelési mélység: 100 mm	-	-	-	-

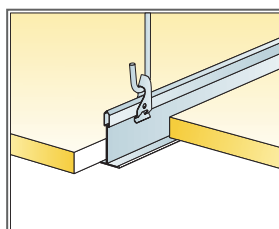
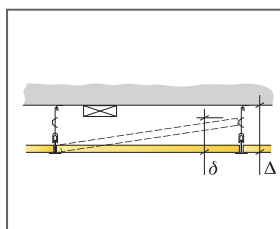

Suspension with adjustable hanger and clip

Size, mm	Max live load [N]	Min load bearing capacity [N]
1600x600x20	50	160
1800x600x20	50	160
2000x600x20	50	160
2400x600x20	50	160

Live load/load bearing capacity

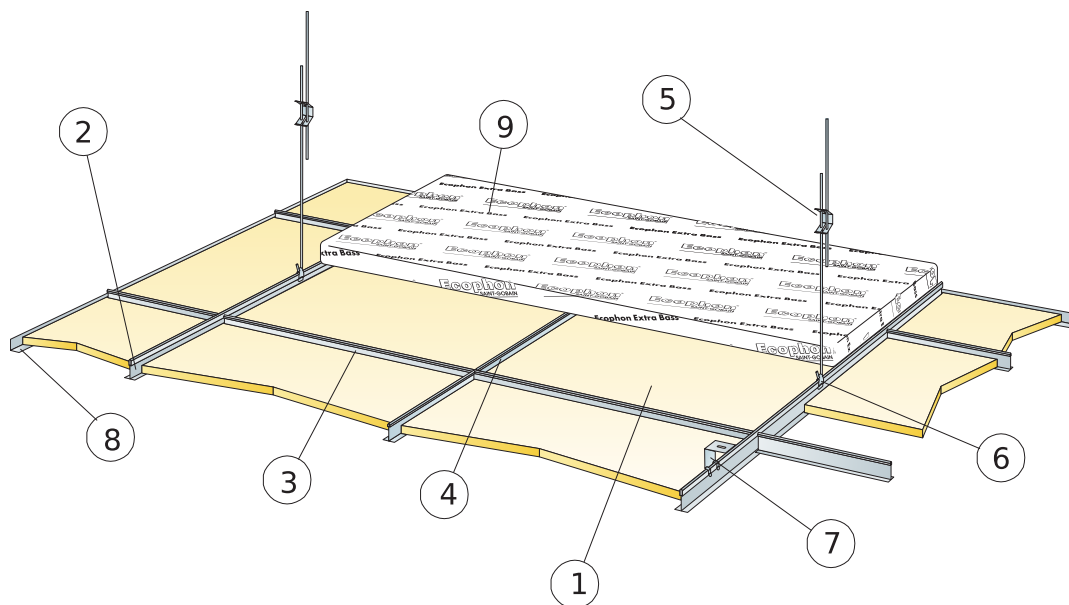

© Ecophon Group

QUANTITY SPECIFICATION (EXCL. WASTAGE)

	Size, mm	
	600x600	1200x600
1 Focus A	2,8/m ²	1,4/m ²
2 Connect T24 fekete fő tartóelem, középpontja 1200 mm-es távolságban (max. távolság a faltól 600 mm, 1200 mm-ig meghosszabbítható, ha nincs élő terhelés a 0,9m/m ² fő tartóelem és a fal között).	0,9m/m ²	0,9m/m ²
3 Connect T24 Cross T-idom fekete, L=1200 mm, középpontja 600 mm-es távolságban rögzítve	1,7m/m ²	1,7m/m ²
4 Connect T24 Cross T-idom fekete, L=600 mm	0,9m/m ²	-
5 Connect állítható akasztó, középpontja 1200 mm-es távolságban rögzítve (max. távolság a faltól 600 mm)	0,7/m ²	0,7/m ²
6 Connect akasztóklipsz (nem használható uszodai környezetben)	0,7/m ²	0,7/m ²
7 Közvetlen telepítéshez: Connect direkt konzol, középpontja 1200 mm-es távolságban rögzítve	0,7/m ²	0,7/m ²
8 Connect fekete sarokszegély, (középpontja 300 mm-es távolságban rögzítve)	kérés szerint	
9 Extra Bass (1200x600x50 mm)	0,7/m ²	0,7/m ²
Δ A rendszer minimális teljes mélysége: Focus A: 50 mm (direkt konzol). Focus A/Extra bass-szal: 100 mm.	-	-
δ Min. szerelési mélység: Focus A: 130 mm, Focus A/Extra bass-szal: 170 mm	-	-

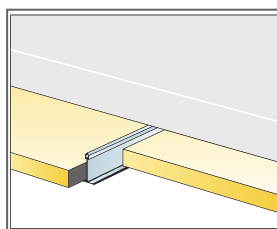
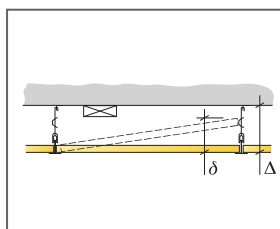

Installation with Extra Bass

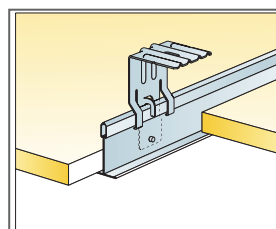

Fixing with direct bracket

Size, mm	Max live load [N]	Min load bearing capacity [N]
600x600x20	50	160
1200x600x20	50	160

Live load/load bearing capacity

Ecophon Focus™ B

Az Ecophon Focus™ B lapok közvetlenül az plafonfelületre vannak ragasztva, így sima megjelenésű mennyezetet hoznak létre. A ferde él keskeny barázdát rajzol ki az egyes lapok között. Olyan beépítéseknél alkalmazható, ahol a rendszer minél kisebb teljes mélységére van szükség.



ASSORTMENT



Size, mm	600x600
Direct	•
Thickness (THK)	20
Inst. diagr.	M03

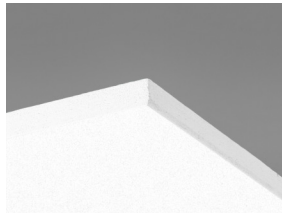

Focus B burkolólap

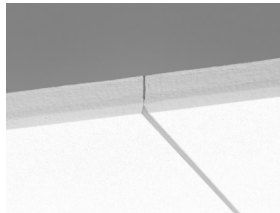

Focus B rendszer metszete

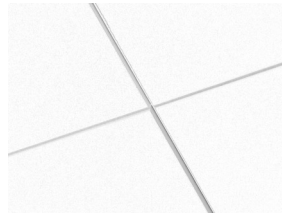

Focus B rendszer

Akuszтика



Hangnyelvés:

Vizsgálati eredmények az EN ISO 354 szerint. Osztályozás az EN ISO 11654 szerint, valamint a zajcsökkentési együttható, az NRC és a hangnyelési átlag, az SAA egységes értéke az ASTM C 423 szerint.

$\alpha_{p,r}$ Tapasztalati hangnyelési együttható

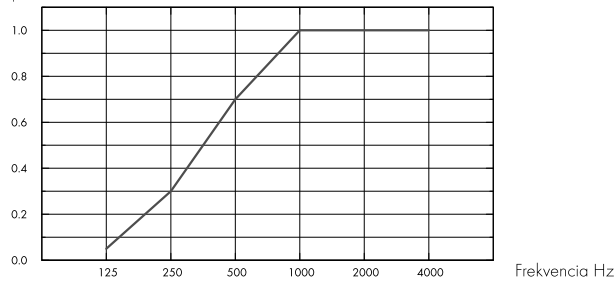

– Focus B 20 mm, 23 mm o.d.s.
o.d.s = a rendszer teljes magassága

THK mm	o.d.s. mm	$\alpha_{p,r}$ Tapasztalati hangnyelési együttható						α_w	Sound absorption class
		125 Hz	250 Hz	500 Hz	1000 Hz	2000 Hz	4000 Hz		
20	23	0.05	0.30	0.70	1.00	1.00	1.00	0.60	C

THK mm	o.d.s. mm	NRC	SAA
20	23	0.75	0.77

Beltéri levegőminőség



Eurofins Indoor Air Comfort®	IAC Gold
Francia VOC	A+



Cradle to Cradle Certified®



This product is Cradle to Cradle Certified® at Bronze level (version 4.0).



Material Health

This product has received a C2C Certified Material Health Certificate™ at the Silver level (standard version 4.0). The C2C Certified Material Health Certificate™ is a verification of the health and safety of a product's composition using the Material Health requirements of the Cradle-to-Cradle Certified Product Standard.



Ökológiai lábnyom

	Kg CO ₂ equiv./m ²	
Focus B	4,10	Az EPD A1-C4 életciklus szakaszai, az ISO 14025 / EN 15804 szabványnak megfelelően



Újrahasznosíthatóság

Minimum fogyasztás utáni újrahasznosított tartalom	56%
Újrahasznosíthatóság	Teljes egészében újrahasznosítható



Tűzbiztonság

	Fire standard	Class
Európa	EN 13501-1	A2-s1, d0

A burkolólapok üveggyapot magját az EN ISO 1182 szabvány szerint bevizsgálták és nem éghetőnek minősítették.



Nedvességállóság

C osztály, 95%-os relatív páratartalom és 30 °C, az EN 13964:2014 szabvány szerint



Külső megjelenés

Dérféhér, legközelebbi NCS színminta S 0500-N, 85%-os fényvisszaverő képesség. Fényesség < 1.



Tisztíthatóság

Portalanítás és porszívózás naponta. Hetente nedves áttörítés.



Hozáférhetőség

A burkolólapok nem leszerelhetők.



Telepítés

Rögzítés a szerelési ábrák, útmutatók és a segédrajzok szerint. A rendszer minimális teljes mélységére vonatkozó információkat lásd a mennyiségi előírásokban. A vakolt felületeknek kellő szilárdságúnak kell lenniük, hogy elbírják a burkolólapok által kifejtett terhelést. Kétség esetén próbaragasztást kell végezni. A felületnek mindig száraznak és tisztának kell lennie. A legjobb eredmény érdekében a felületnek egyenletesnek kell lennie.



A rendszer súlya

	kg/m ²
Focus B	2,5

A súlyadatok tájékoztató jellegűek, és változhatnak.



Mechanikai jellemzők

További élő terhet kell rögzíteni az aljathoz.



CE

Az Ecophon mennyezeti rendszerek CE-jelöléssel rendelkeznek az EN 13964:2014 harmonizált európai szabvány szerint. A CE-jelöléssel ellátott építési termékekre teljesítménynyilatkozat (Declaration of Performance - DOP) vonatkozik, amely lehetővé teszi az ügyfelek és a felhasználók számára, hogy könnyen összehasonlítsák az európai piacon kapható termékek teljesítményét.

SZERELÉSI ÁBRA (M03): ECOPHON FOCUS B, CONNECT ABSORBER RAGASZTÓ HASZNÁLATÁVAL

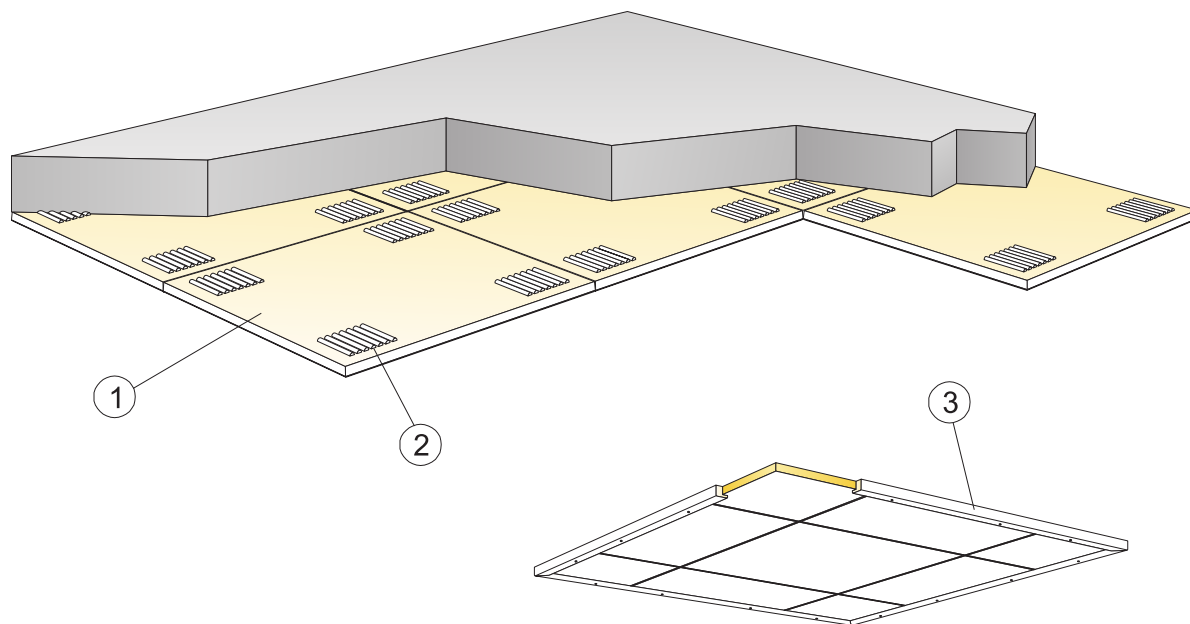

© Ecophon Group

QUANTITY SPECIFICATION (EXCL. WASTAGE)

	Size, mm
	600x600
1 Focus B	2,8/m ²
2 Connect Abszorber ragasztó (0,25 l/m ² - 0,4 l/m ² a beépítési körülményektől függően)	kérés szerint
A ragasztó felhordásához használja a Connect fogazott spatulát.	-
3 Úszó mennyezetek telepítésekor: Connect Wood perem, L=2500, középpontja 500 mm-es távolságban	kérés szerint
Δ A rendszer minimális teljes mélysége: 23 mm	-
δ Min. szerelési mélység: A rendszer nem megbontható	-
A vágott látható éleket festeni kell	-

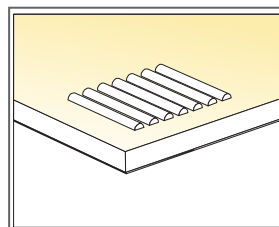
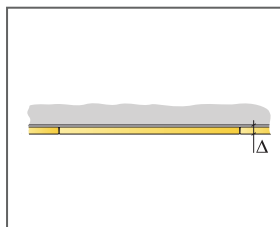

Application of glue

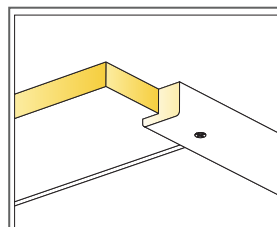

Wood trim for floating installation

Size, mm	Max live load (N)	Min load bearing capacity (N)
600x600x20	-	-

Live load/load bearing capacity

Ecophon Focus™ Ds

Ecophon Focus™ Ds is ideal when looking for a modular acoustic ceiling with discreet edge design. It has a concealed grid and bevelled edges with a narrow groove between each tile. Easy to install with the possibility to integrate light fittings and ventilation. For applications with high demand on both acoustics and design, and where individual tiles must be easily demountable.



ASSORTMENT

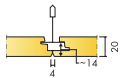

Size, mm	600x600	1200x600	1200x1200	XL 1600x600	XL 1800x600	XL 2000x600	XL 2400x600
T24	•	•	•	•	•	•	•
Thickness (THK)	20	20	20	20	20	20	20
Inst. diagr.	M581, M583, M584 , M613, M614	M581, M583, M584, M613, M614	M582	M581, M238	M581, M238	M581, M238	M581, M238

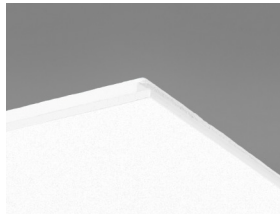

Focus Ds burkolólap

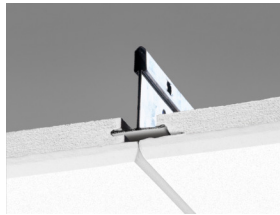

Section of Focus Ds system with Connect T24 Main runner PL

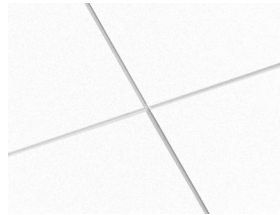

Focus Ds rendszer



Az egyes lapok könnyen leszerelhetők

Akuszтика



Hangelnyelés:

Vizsgálati eredmények az EN ISO 354 szerint. Osztályozás az EN ISO 11654 szerint, valamint a zajcsökkentési együttható, az NRC és a hangelnyelési átlag, az SAA egységes értéke az ASTM C 423 szerint.

α_p , Tapasztalati hangelnyelési együttható

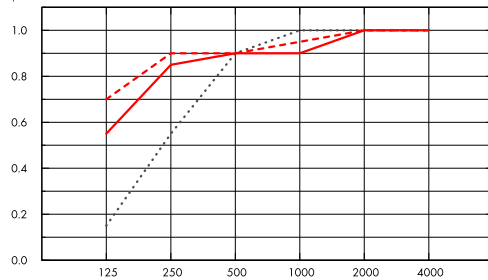

- Focus Ds 20 mm, 65 mm o.d.s.
 - Focus Ds 20 mm, 200 mm o.d.s.
 - - - Focus Ds 20 mm + Extra Bass 50 mm, 200 mm o.d.s.
- o.d.s = a rendszer teljes magassága

	THK mm	o.d.s. mm	α_p , Tapasztalati hangelnyelési együttható					α_w	Sound absorption class	
			125 Hz	250 Hz	500 Hz	1000 Hz	2000 Hz			4000 Hz
-	20	65	0.15	0.55	0.90	1.00	1.00	1.00	0.85	B
-	20	200	0.55	0.85	0.90	0.90	1.00	1.00	0.95	A
+ Extra Bass	70	200	0.70	0.90	0.90	0.95	1.00	1.00	0.95	A

	THK mm	o.d.s. mm	NRC	SAA
-	20	65	0.85	0.86
-	20	200	0.90	0.93
+ Extra Bass	70	200	0.95	0.95

THK mm	AC(1.5) Articulation Class, ASTM E1111, ASTM E1110	D_{nfw} Weighted normalized flanking level difference, ISO 10848-2	CAC dB Ceiling Attenuation Class, ASTM 1414, ASTM E413
20	180	24	23

Beltéri levegőminőség



Eurofins Indoor Air Comfort®

IAC Gold

Francia VOC

A+





Cradle to Cradle Certified®



This product is Cradle to Cradle Certified® at Bronze level (version 4.0).



Material Health

This product has received a C2C Certified Material Health Certificate™ at the Silver level (standard version 4.0). The C2C Certified Material Health Certificate™ is a verification of the health and safety of a product's composition using the Material Health requirements of the Cradle-to-Cradle Certified Product Standard.



Ökológiai lábnyom

	Kg CO ₂ equiv/m ²	Az EPD A1-C4 életciklus szakaszai, az ISO 14025 / EN 15804 szabványnak megfelelően
Focus Ds (EN 15804+A2)	3,68	



Újrahasznosíthatóság

Minimum fogyasztás utáni újrahasznosított tartalom	54%
Újrahasznosíthatóság	Teljes egészében újrahasznosítható



Tűzbiztonság

Európa	EN 13501-1	A2-s1, d0	A burkolólapok üvegyapot magját az EN ISO 1182 szabvány szerint bevizsgálták és nem éghetőnek minősítették.
--------	------------	-----------	---



Nedvességállóság

C osztály, 95%-os relatív páratartalom és 30 °C, az EN 13964:2014 szabvány szerint



Külső megjelenés

Dérfehér, legközelebbi NCS színminta S 0500-N, 85%-os fényvisszaverő képesség. Fényesség < 1.



Tisztíthatóság

Portalanítás és porszívózás naponta. Hetente nedves áttörés.



Hozáférhetőség

A 600x600 és 1200x600 méretű lapok könnyen leszerelhetők. Az 1200x1200 és XL méretű lapok szétszerelhetők. Minimális beépítési mélység a szerelési ábrák szerint.



Telepítés

Rögzítés a szerelési ábrák, útmutatók és a segédrajzok szerint. A rendszer minimális teljes mélységére vonatkozó információkat lásd a mennyiségi előírásokban. A rendszerek nem ajánlottak kis helyiségekbe (kb. 2x2 m²). A nagyszámú beépítéssel rendelkező mennyezetek gondos tervezést, kialakítást és felszerelést igényelnek.



A rendszer súlya

	kg/m ²
Focus Ds	2
Focus Ds + Connect grid system	2,9

A súlyadatok tájékoztató jellegűek, és változhatnak.



Mechanikai jellemzők

A max. élő terhelésről és a min. teherbírásról, valamint a funkcionális követelményekről és a mechanikai tulajdonságokról szóló táblázatot lásd a www.ecophon.com oldalon.



CE

Az Ecophon mennyezeti rendszerek CE-jelöléssel rendelkeznek az EN 13964:2014 harmonizált európai szabvány szerint. A CE-jelöléssel ellátott építési termékekre teljesítménynyilatkozat (Declaration of Performance - DOP) vonatkozik, amely lehetővé teszi az ügyfelek és a felhasználók számára, hogy könnyen összehasonlítsák az európai piacon kapható termékek teljesítményét.

INSTALLATION DIAGRAM (M581) FOR ECOPHON FOCUS DS 600X600, 1200X600 MM AND ECOPHON FOCUS DS XL. SUSPENDED INSTALLATION

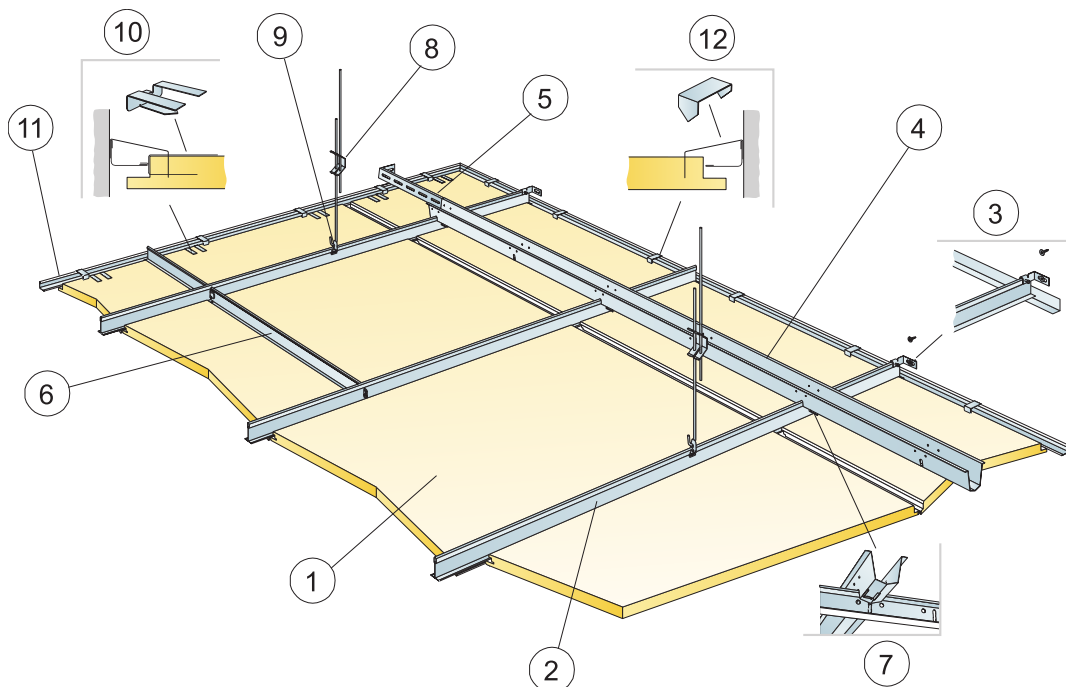

©Saint-Gobain Ecophon AB

QUANTITY SPECIFICATION (EXCL. WASTAGE)

	Size, mm					
	600x600	1200x600	1600x600	1800x600	2000x600	2400x600
1 Focus Ds	2,8/m ²	1,4/m ²	1,05/m ²	0,95/m ²	0,85/m ²	0,7/m ²
2 Connect T24 Main Runner PL, installed at 600 mm centres	1,7m/m ²	1,7m/m ²	1,7m/m ²	1,7m/m ²	1,7m/m ²	1,7m/m ²
3 Connect fali konzol T-profilokhoz	1/suspended row of Main runner					
4 Connect Space Bar, installed at 1500 mm centres (max. distance from wall 0,7m/m ² 300 mm)	0,7m/m ²	0,7m/m ²	0,7m/m ²	0,7m/m ²	0,7m/m ²	0,7m/m ²
5 Connect fali konzol, L=700 mm, a Connect rácsrúdhoz	1/row of Space bar					
6 Connect T24 Cross T-ridom L=600 mm	2/row of Main runner					
7 Connect rácsrúdszelvény, illesztésenként egy-egy fő tartóelem/Connect rácsrúd	1,4/m ²	1,4/m ²	1,4/m ²	1,4/m ²	1,4/m ²	1,4/m ²
8 Connect állítható akasztó, középpontja 1200 mm-es távolságban rögzítve (max. távolság a faltól 600 mm)	0,7/m ²	0,7/m ²	0,7/m ²	0,7/m ²	0,7/m ²	0,7/m ²
9 Connect akasztóklipsz (nem használható uszodai környezetben)	0,7/m ²	0,7/m ²	0,7/m ²	0,7/m ²	0,7/m ²	0,7/m ²
10 Connect Dg20 tartóklipsz	1pc/300-400 mm on every cut perimeter tile with only 1 supporting edge					
11 Connect sarokszegély 15/22, középpontja 300 mm-es távolságban rögzítve	kérés szerint					
12 Connect szegélylapklipsz	1/300-400mm on any cut edge					
Δ Min. overall depth of system: 120 mm	-	-	-	-	-	-
δ Min. szerelési mélység: 30 mm	-	-	-	-	-	-
A lámpatestek panelekbe szereléséhez használja a Connect Bridginget	-	-	-	-	-	-

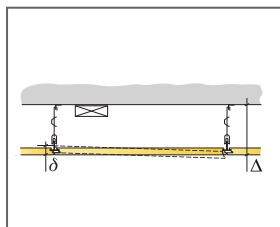

See Quantity Specification

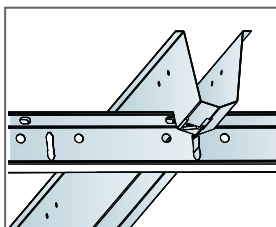

Connection between profiles with space bar winch

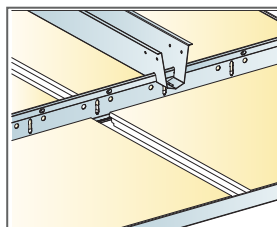

Installation with Main runner PL and space bar

Size, mm	Max live load [N]	Min load bearing capacity [N]
600x600x20	35	160
1200x600x20	35	160
1600x600x20	35	160
1800x600x20	35	160
2000x600x20	35	160
2400x600x20	35	160

Live load/load bearing capacity

INSTALLATION DIAGRAM (M582) FOR ECOPHON FOCUS DS 1200X1200 MM. SUSPENDED INSTALLATION

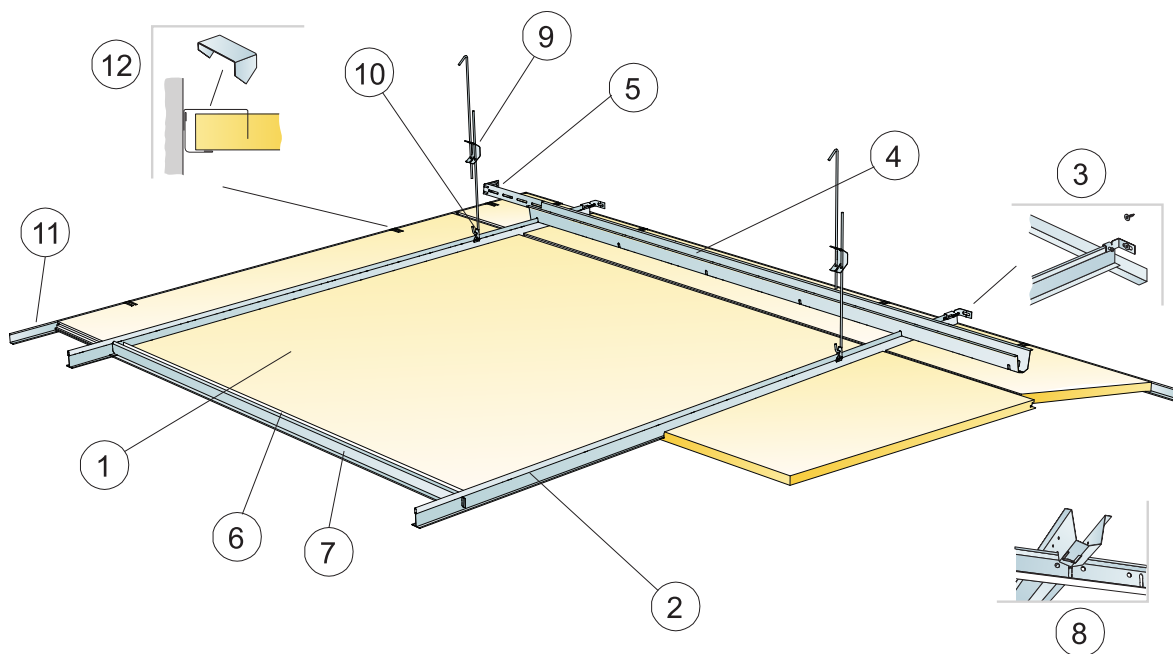

©Saint-Gobain Ecophon AB

QUANTITY SPECIFICATION (EXCL. WASTAGE)

	Size, mm
	1200x1200
1 Focus Ds	0,7/m ²
2 Connect T24 Main Runner Pl, installed at 1200 mm centres	0,9m/m ²
3 Connect fali konzol T-profilokhoz	1/suspended row of Main runner
4 Connect Space Bar, installed at 1500 mm centres (max. distance from wall 300 mm)	0,7m/m ²
5 Connect fali konzol, L=700 mm, a Connect rácsrúdhoz	1/row of Space bar
6 Connect Edge merevítő	1,4/m ²
7 Connect T24 Cross T-idom, L=1200 mm	2/row of Main runner
8 Connect rácsrúdszelvény, illesztésenként egy-egy fő tartóelem/Connect rácsrúd	0,7/m ²
9 Connect állítható akasztó, középpontja 1200 mm-es távolságban rögzítve (max. távolság a faltól 600 mm)	0,7/m ²
10 Connect akasztóklipsz (nem használható uszodai környezetben)	0,7/m ²
11 Connect sarokszegély 15/22, középpontja 300 mm-es távolságban rögzítve	kérés szerint
12 Connect szegélylapklipsz	1/300-400mm on any cut edge
Δ Min. overall depth of system: 120 mm	-
δ Min. szerelési mélység: 40 mm	-
A lámpatestek panelekbe szereléséhez használja a Connect Bridginget	-

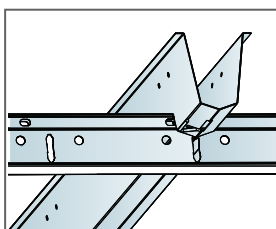
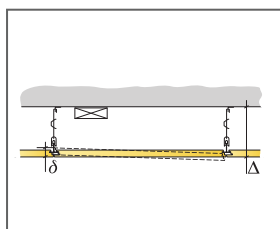

Connection between profiles with space bar winch

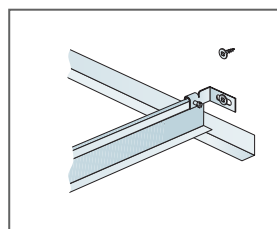

Secured Main runner at wall with Connect Wall bracket

Size, mm	Max live load [N]	Min load bearing capacity [N]
1200x1200x20	50	160

Live load/load bearing capacity

INSTALLATION DIAGRAM (M583) FOR ECOPHON FOCUS DS 600X600, 1200X600 MM. SUSPENDED INSTALLATION

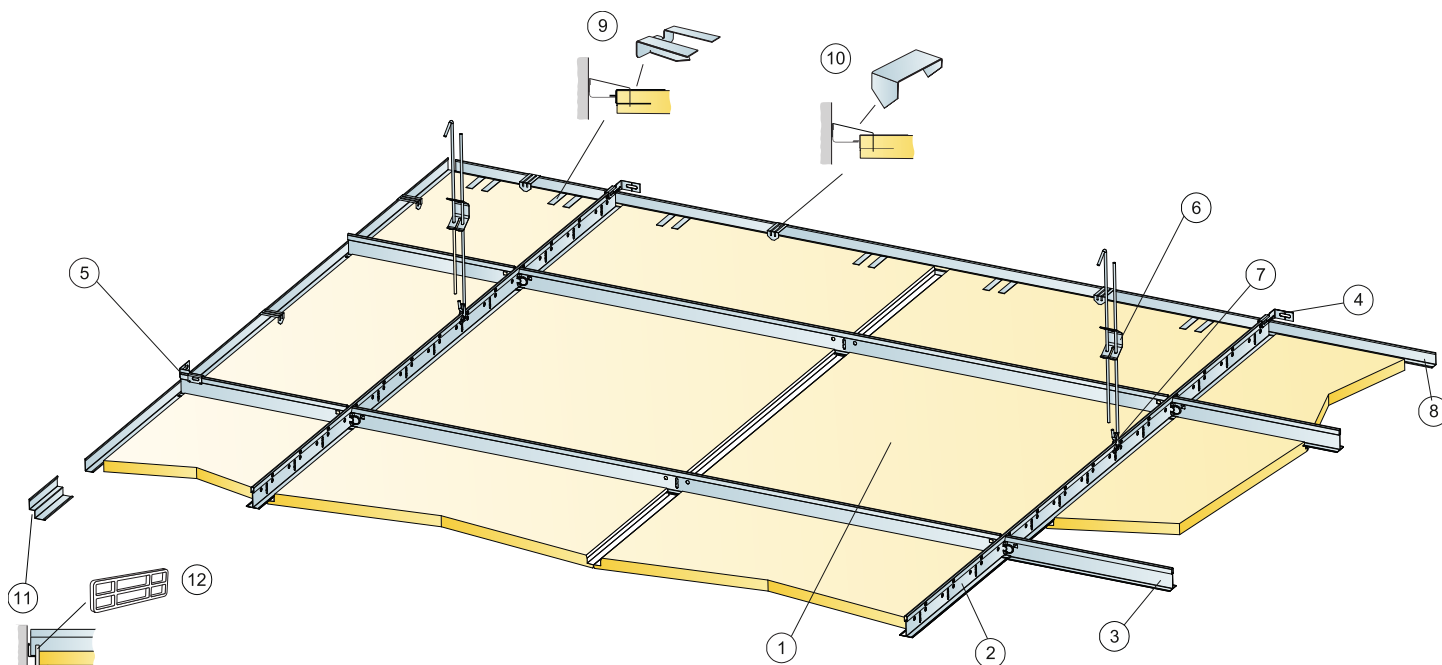

©Saint-Gobain Ecophon AB

QUANTITY SPECIFICATION (EXCL. WASTAGE)

	Size, mm	
	600x600	1200x600
1 Focus Ds	2,8/m ²	1,4/m ²
2 Connect T24 Main Runner PL, installed at 1200 mm centres	0,9m/m ²	0,9m/m ²
3 Connect T24 Cross Tee PL, L=1200 mm, installed at 600 mm centres	1,7m/m ²	1,7m/m ²
4 Connect Wall Bracket, fixed 1200mm centres for Main runner	2/suspended row of Main runner	
5 Connect Wall Bracket, fixed 1200mm centres for Cross tee	1/row of cross tee	
6 Connect állítható akasztó, középpontja 1200 mm-es távolságban rögzítve (max. távolság a faltól 600 mm)	0,7/m ²	0,7/m ²
7 Connect akasztóklipsz (nem használható uszodai környezetben)	0,7/m ²	0,7/m ²
8 Connect sarokszegély 15/22, középpontja 300 mm-es távolságban rögzítve	kérés szerint	
9 Connect Dg20 tartóklipsz	1pc/300-400 mm on every cut perimeter tile with only 1 supporting edge	
10 Connect szegélylapklipsz	1/perimeter tile	
11 Connect Shadow-line szegély, középpontja 300 mm-es távolságban rögzítve	kérés szerint	
12 Connect fali távtartó 5	1/minden vágott kerületi lap hosszoldalon	
Δ Min. overall depth of system: 120 mm	-	-
δ Min. szerelési mélység: 30 mm	-	-
A lámpatestek panelekbe szereléséhez használja a Connect Bridginget	-	-

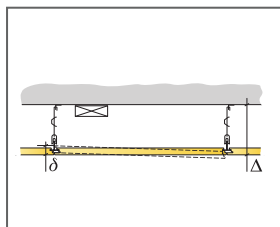

See Quantity Specification

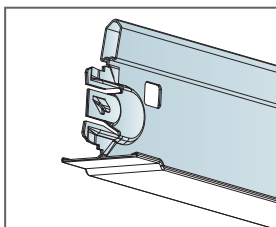

Cross tee PL

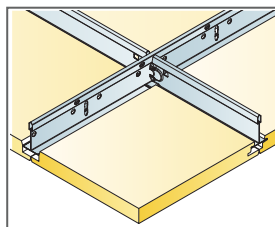

Installation with Main runner PL and Cross tee PL

Size, mm	Max live load [N]	Min load bearing capacity [N]
600x600x20	50	160
1200x600x20	50	160

Live load/load bearing capacity

INSTALLATION DIAGRAM (M584) FOR ECOPHON FOCUS DS 600X600, 1200X600 MM. DIRECT INSTALLATION

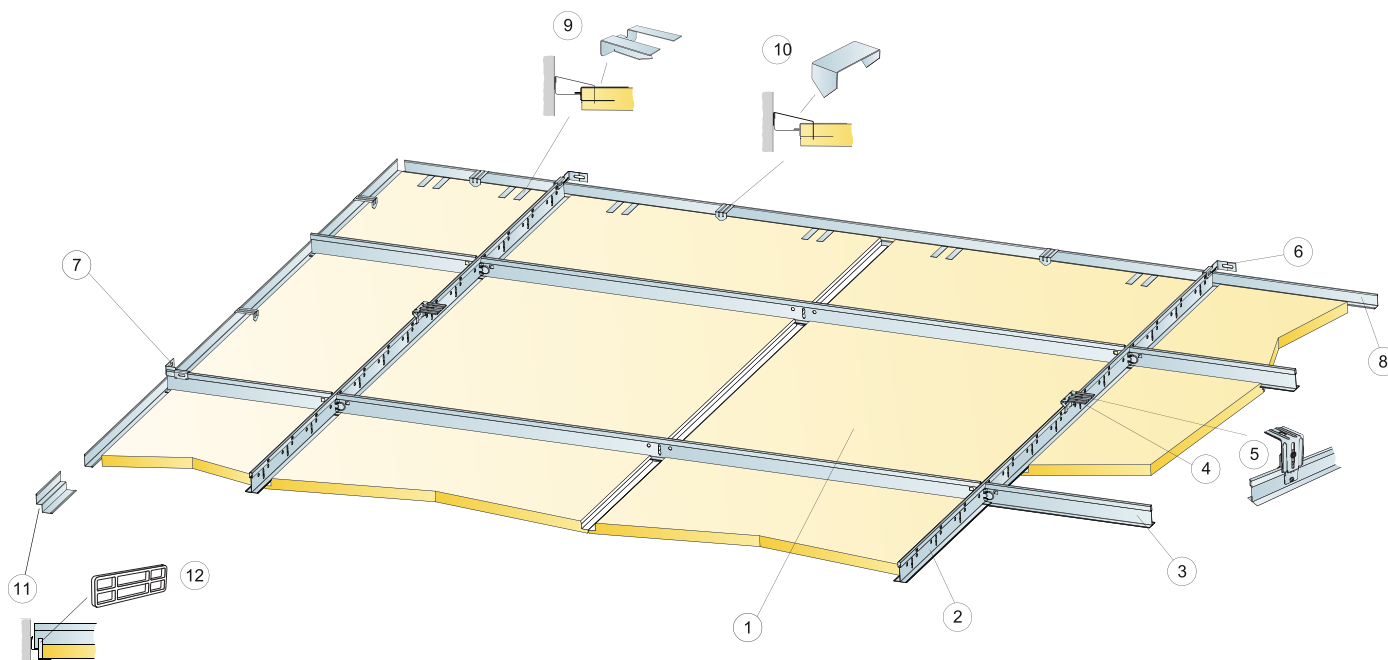

©Saint-Gobain Ecophon AB

QUANTITY SPECIFICATION (EXCL. WASTAGE)

	Size, mm	
	600x600	1200x600
1 Focus Ds	2,8/m ²	1,4/m ²
2 Connect T24 Main Runner PL, installed at 1200 mm centres	0,9m/m ²	0,9m/m ²
3 Connect T24 Cross Tee PL, L=1200 mm, installed at 600 mm centres	1,7m/m ²	1,7m/m ²
4 Connect direkt konzol, (középpontja 1200 mm-es távolságban rögzítve)	0,7/m ²	0,7/m ²
5 Alt. Connect Adjust direct bracket, installed at 1200 mm centres	0,7/m ²	0,7/m ²
6 Connect Wall Bracket, fixed 1200mm centres for Main runner	2/suspended row of Main runner	
7 Connect Wall Bracket, fixed 1200mm centres for Cross tee	1/row of cross tee	
8 Connect sarokszegély 15/22, középpontja 300 mm-es távolságban rögzítve	kérés szerint	
9 Connect Dg20 tartóklipsz	1pc/300-400 mm on every cut perimeter tile with only 1 supporting edge	
10 Connect szegélylapklipsz	1/perimeter tile	
11 Connect Shadow-line szegély, középpontja 300 mm-es távolságban rögzítve	kérés szerint	
12 Connect fali távtartó 5	1/minden vágott kerületi lap hosszoldalán	
Δ A rendszer minimális teljes mélysége: 65 mm	-	-
δ Min. szerelési mélység: 30 mm	-	-
A lámpatestek panelekbe szereléséhez használja a Connect Bridginget	-	-

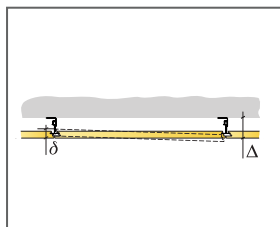

See Quantity Specification

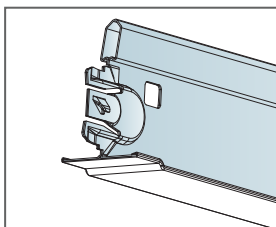

Cross tee PL

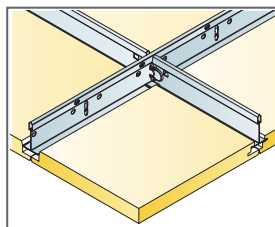

Installation with Main runner PL and Cross tee PL

Size, mm	Max live load [N]	Min load bearing capacity [N]
600x600x20	50	160
1200x600x20	50	160

Live load/load bearing capacity

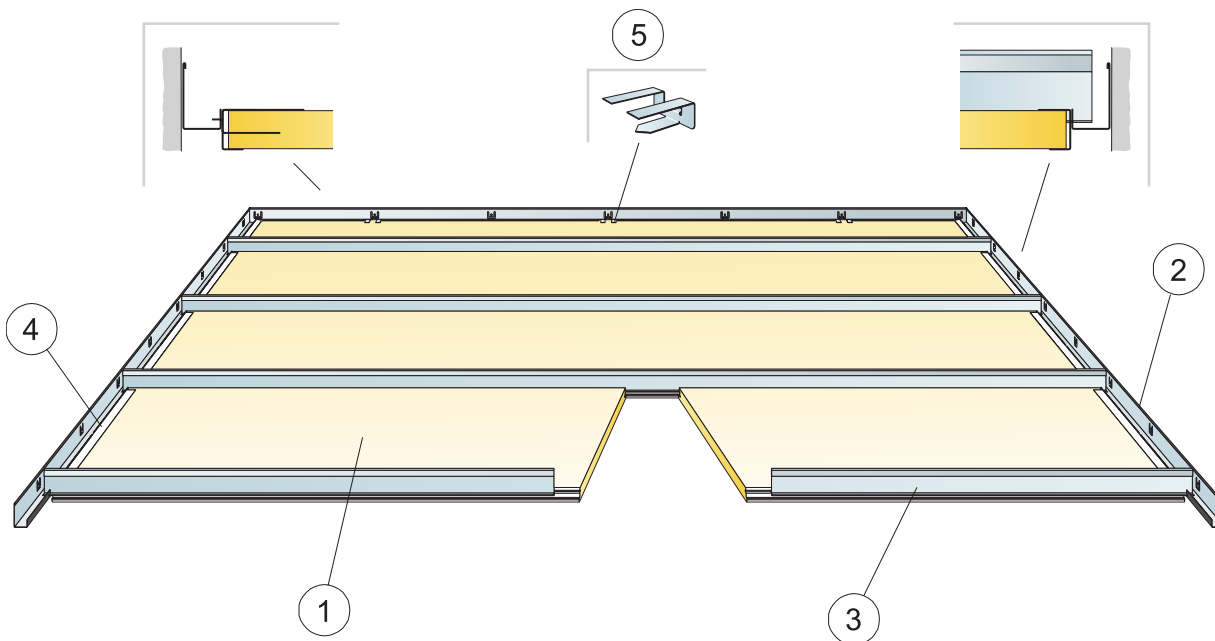

©Saint-Gobain Ecophon AB

QUANTITY SPECIFICATION (EXCL. WASTAGE)

	Size, mm			
	1600x600	1800x600	2000x600	2400x600
1 Focus Ds XL	1,05/m ²	0,95/m ²	0,85/m ²	0,7/m ²
2 Connect Modular falszegély	kérés szerint			
3 Connect T24 folyosóprofil	1,05/m ²	0,95/m ²	0,85/m ²	0,7/m ²
4 Connect fedőszegély Ds	2/tile plus end tiles			
5 Connect Dg 20 tartóklipsz	1pc/300-400 mm on every cut perimeter tile with only 1 supporting edge			
Δ A rendszer minimális teljes mélysége: 55 mm	-	-	-	-
δ Min. szerelési mélység: 30 mm	-	-	-	-

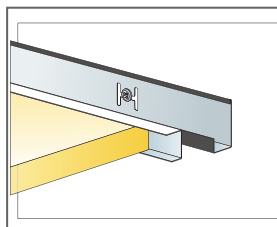
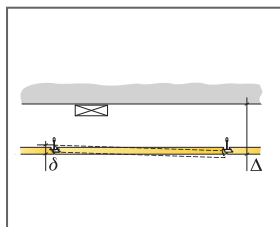

Tile and Connect Cover trim Ds

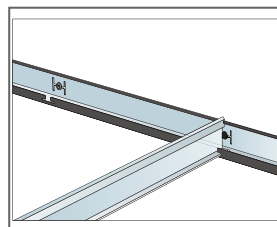

Corridor profile positioned by Modular wall trim

Size, mm	Max live load [N]	Min load bearing capacity [N]
1600x600x20	40	-
1800x600x20	20	-
2000x600x20	10	-
2400x600x20	0	-

Live load/load bearing capacity

INSTALLATION DIAGRAM (M613) FOR ECOPHON FOCUS DS LEVEL CHANGE. SUSPENDED INSTALLATION

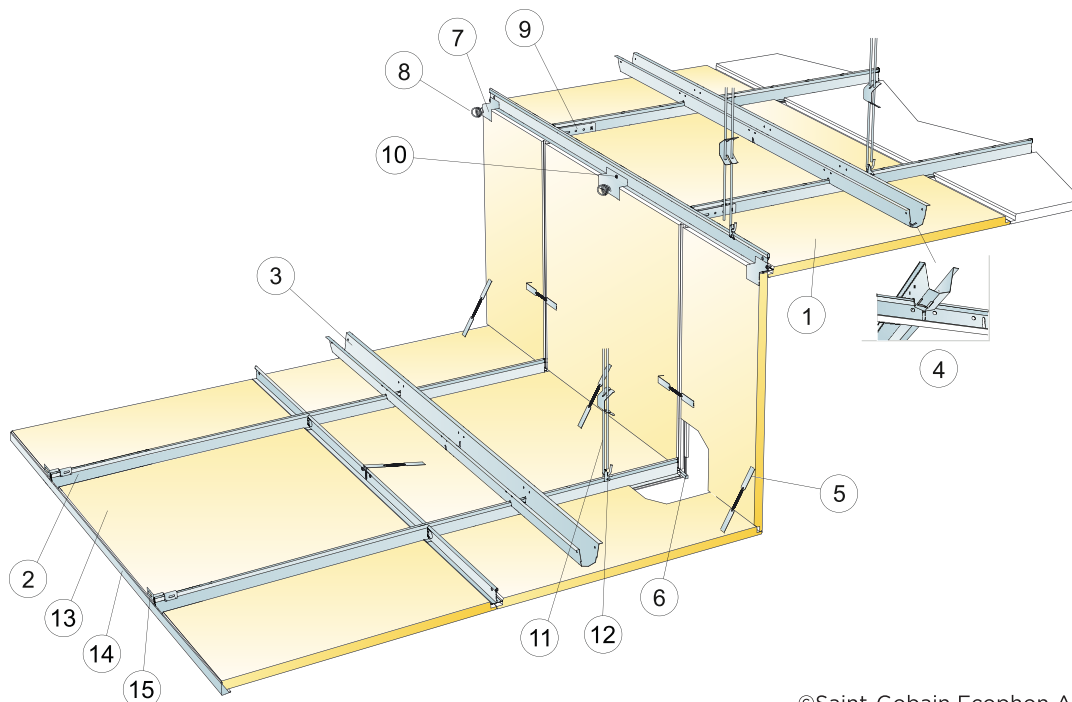

©Saint-Gobain Ecophon AB

QUANTITY SPECIFICATION (EXCL. WASTAGE)

	Size, mm	
	600x600	1200x600
1 Focus Ds	2,8/m ²	1,4/m ²
2 Connect T24 Main Runner PL, installed at 600 mm centres	1,7m/m ²	1,7m/m ²
3 Connect Space bar, installed at 1500 mm centres (max. distance from Vertical tile 450 mm)	0,7m/m ²	0,7m/m ²
4 Connect rácsrúdszelvény, illesztésként egy-egy fő tartóelem/Connect rácsrúd	1,4/m ²	1,4/m ²
5 Connect akasztó	3/panel	3/panel
6 Connect távtartó Ds (a Level change Ds készlet része)	1/panel	1/panel
7 Connect Ds szintezőklipsz (a Level change Ds készlet része)	1/panel	1/panel
8 Connect spirálhorgony	1/panel	1/panel
9 Connect L-kötés	1/row of Main runner	
10 Connect BR rögzítőcsavar	kérés szerint	
11 Connect állítható akasztó, középpontja 1200 mm-es távolságban rögzítve (max. távolság a függőleges laptól 300 mm)	0,7/m ²	0,7/m ²
12 Connect akasztóklipsz (nem használható uszodai környezetben)	0,7/m ²	0,7/m ²
13 Focus Ds szegélylap L=300-600	kérés szerint	
14 Connect sarokszegély 1.5/22, középpontja 300 mm-es távolságban rögzítve	kérés szerint	
15 Connect fali konzol T-profilokhoz	1/suspended row of Main runner	
Δ A rendszer minimális teljes mélysége: Δ1=105 mm és Δ2=80 mm a felső szintről	-	-
δ Min. szerelési mélység: Az egyes mennyezeti lapok nem bonthatók meg	-	-
Méretek: c=600 mm, h<1180 mm	-	-

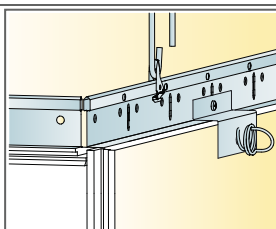
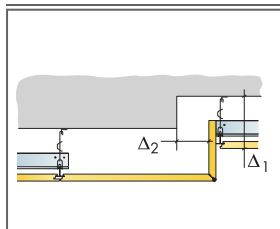

Upper level connection to Main runner PL

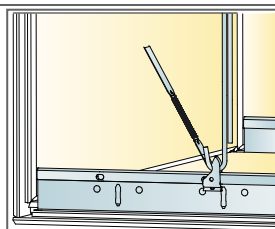

Lower level connection fixed with Hook

Size, mm	Max live load [N]	Min load bearing capacity [N]
600x600x20	0	160
1200x600x20	0	160

Live load/load bearing capacity

INSTALLATION DIAGRAM (M614) FOR ECOPHON FOCUS DS. SUSPENDED INSTALLATION

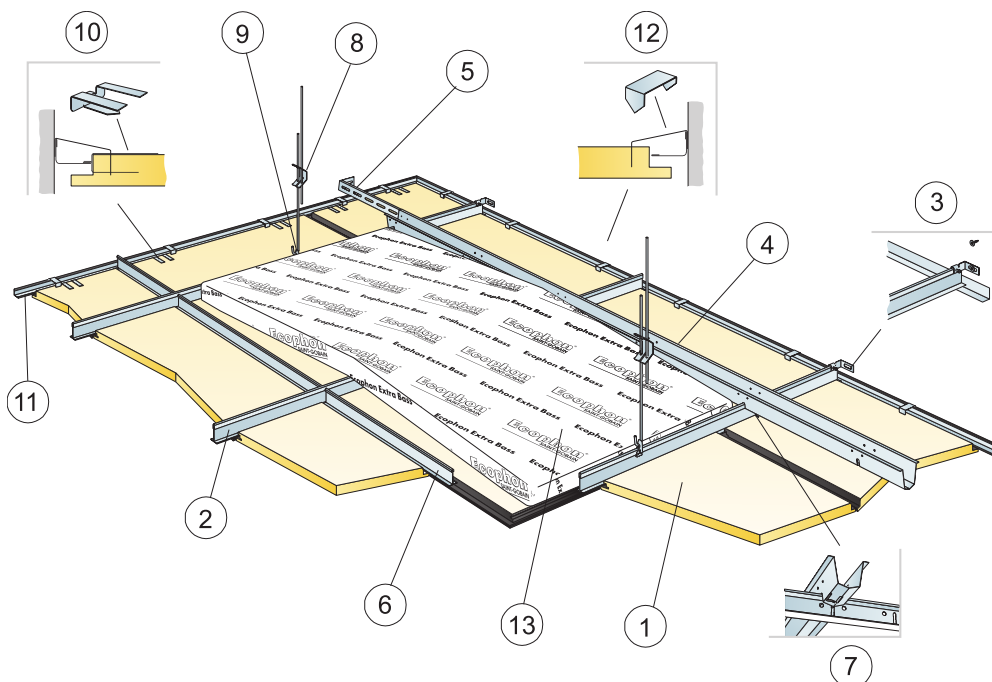

©Saint-Gobain Ecophon AB

QUANTITY SPECIFICATION (EXCL. WASTAGE)

	Size, mm	
	600x600	1200x600
1 Focus Ds	2,8/m ²	1,4/m ²
2 Connect T24 Main Runner PL, installed at 600 mm centres	1,7m/m ²	1,7m/m ²
3 Connect fali konzol T-profilokhoz	1/suspended row of Main runner	
4 Connect Space Bar, installed at 1500 mm centres (max. distance from wall 300 mm)	0,7m/m ²	0,7m/m ²
5 Connect fali konzol, L=700 mm, a Connect rácsrúdhoz	1/row of Space bar	
6 Connect T24 Cross T-ídom L=600 mm	2/row of Main runner	
7 Connect rácsrúdszelvény, illesztésenként egy-egy fő tartóelem/Connect rácsrúd	1,4/m ²	1,4/m ²
8 Connect állítható akasztó, középpontja 1200 mm-es távolságban rögzítve (max. távolság a faltól 600 mm)	0,7/m ²	0,7/m ²
9 Connect akasztóklipsz (nem használható uszodai környezetben)	0,7/m ²	0,7/m ²
10 Connect Dg20 tartóklipsz	1/300-400mm on any cut edge	
11 Connect fekete sarokszegély, (középpontja 300 mm-es távolságban rögzítve)	kérés szerint	
12 Connect szegélylapklipsz	1/300-400mm on any cut edge	
13 Extra Bass (1200x600x50 mm)	0,7/m ²	0,7/m ²
Δ Min. overall depth of system: 120 mm	-	-
δ Min. szerelési mélység: 30 mm	-	-

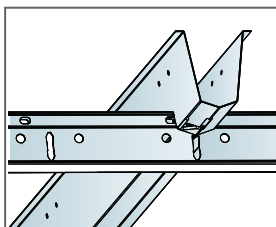
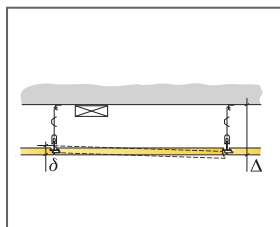

Connection between profiles with space bar winch

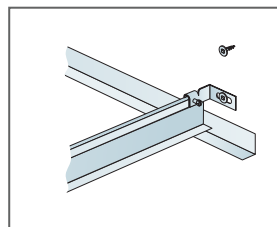

Connection between profiles with split pin

Size, mm	Max live load [N]	Min load bearing capacity [N]
600x600x20	25	160
1200x600x20	25	160

Live load/load bearing capacity

Ecophon Focus™ Dg

Az Ecophon Focus™ Dg elrejtí az alátámasztó lapéleket, és jellegzetes lebegő megjelenést eredményez. A burkolólapok könnyen bonthatók még azokon a területeken is, ahol a rendszer teljes mélysége nagyon kicsi. Olyan alkalmazásokhoz, ahol lapenként megbontható álmennyezetre van szükség.



Kia Motors, Beukelen, Netherlands

ASSORTMENT

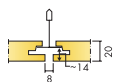

Size, mm	600x600	1200x600	1200x1200	XL 1600x600	XL 1800x600	XL 2000x600	XL 2400x600
T24	•	•	•	•	•	•	•
Thickness (THK)	20	20	25	20	20	20	20
Inst. diagr.	M202	M202	M203	M204	M204	M204	M204

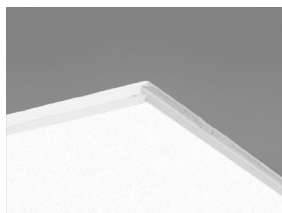

Focus Dg burkolólap

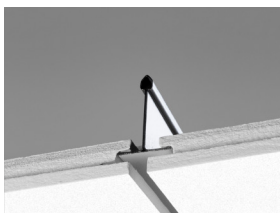

Focus Dg rendszer mészete Connect T24 HD fő tartóelemmel

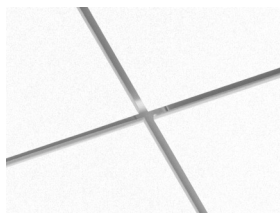

Focus Dg rendszer

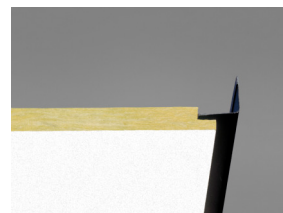

Focus Dg Connect sarokszegéllyel Ultra matt fekete

Akusztika



Hangnyelés:

Vizsgálati eredmények az EN ISO 354 szerint. Osztályozás az EN ISO 11654 szerint, valamint a zajcsökkentési együttható, az NRC és a hangnyelési átlag, az SAA egységes értéke az ASTM C 423 szerint.

α_p Tapasztalati hangnyelési együttható

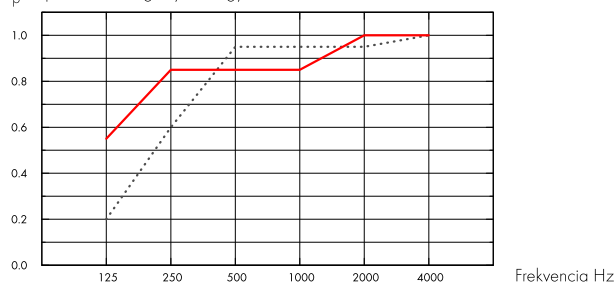

..... Focus Dg 20 mm, 65 mm o.d.s.

— Focus Dg 20 mm, 200 mm o.d.s.

o.d.s = a rendszer teljes magassága

THK mm	o.d.s. mm	α_p Tapasztalati hangnyelési együttható						α_w	Sound absorption class
		125 Hz	250 Hz	500 Hz	1000 Hz	2000 Hz	4000 Hz		
20	65	0.20	0.60	0.95	0.95	0.95	1.00	0.90	A
20	200	0.55	0.85	0.85	0.85	1.00	1.00	0.90	A

THK mm	o.d.s. mm	NRC	SAA
20	65	0.90	0.89
20	400	0.80	0.82

THK mm	AC(1.5) Articulation Class, ASTM E1111, ASTM E1110
20	180

Beltéri levegőminőség



Eurofins Indoor Air Comfort®

IAC Gold

Francia VOC

A+



Cradle to Cradle Certified®



This product is Cradle to Cradle Certified® at Bronze level (version 4.0).



Material Health

This product has received a C2C Certified Material Health Certificate™ at the Silver level (standard version 4.0). The C2C Certified Material Health Certificate™ is a verification of the health and safety of a product's composition using the Material Health requirements of the Cradle-to-Cradle Certified Product Standard.



Ökológiai lábnyom

Focus Dg	4,20	Az EPD A1-C4 életciklus szakaszai, az ISO 14025 / EN 15804 szabványnak megfelelően
----------	------	--



Újrahasznosíthatóság

Minimum fogyasztás utáni újrahasznosított tartalom	59%
Újrahasznosíthatóság	Teljes egészében újrahasznosítható



Tűzbiztonság

	Fire standard	Class	A burkolólapok üveggyapot magját az EN ISO 1182 szabvány szerint bevizsgálták és nem éghetőnek minősítették.
Európa	EN 13501-1	A2-s1, d0	



Nedvességállóság

C osztály, 95%-os relatív páratartalom és 30 °C, az EN 13964:2014 szabvány szerint



Külső megjelenés

Dérféhér, legközelebbi NCS színminta S 0500-N, 85%-os fényvisszaverő képesség. Fényesség < 1.



Tisztíthatóság

Portalanítás és porszívózás naponta. Hetente nedves áttörlés.



Hozáférhetőség

A 600x600 és 1200x600 méretű lapok könnyen leszerelhetők. Az 1200x1200 és XL méretű lapok szétszerelhetők. Minimális beépítési mélység a szerelési ábrák szerint.



Telepítés

Rögzítés a szerelési ábrák, útmutatók és a segédrajzok szerint. A rendszer minimális teljes mélységére vonatkozó információkat lásd a mennyiségi előírásokban. A rendszerek nem ajánlottak kis helyiségekbe (kb. 2x2 m²). A nagyszámú beépítéssel rendelkező mennyezetek gondos tervezést, kialakítást és felszerelést igényelnek.



A rendszer súlya

	kg/m ²	A súlyadatok tájékoztató jellegűek, és változhatnak.
Focus Dg	2,3	
Focus Dg + Connect grid system	3,3	
Focus Dg 25 mm	2,8	
Focus Dg 25 mm + Connect grid system	3,8	



Mechanikai jellemzők

A max. élő terhelésről és a min. teherbírásról, valamint a funkcionális követelményekről és a mechanikai tulajdonságokról szóló táblázatot lásd a www.ecophon.com oldalon.



CE

Az Ecophon mennyezeti rendszerek CE-jelöléssel rendelkeznek az EN 13964:2014 harmonizált európai szabvány szerint. A CE-jelöléssel ellátott építési termékekre teljesítménynyilatkozat (Declaration of Performance - DOP) vonatkozik, amely lehetővé teszi az ügyfelek és a felhasználók számára, hogy könnyen összehasonlítsák az európai piacon kapható termékek teljesítményét.

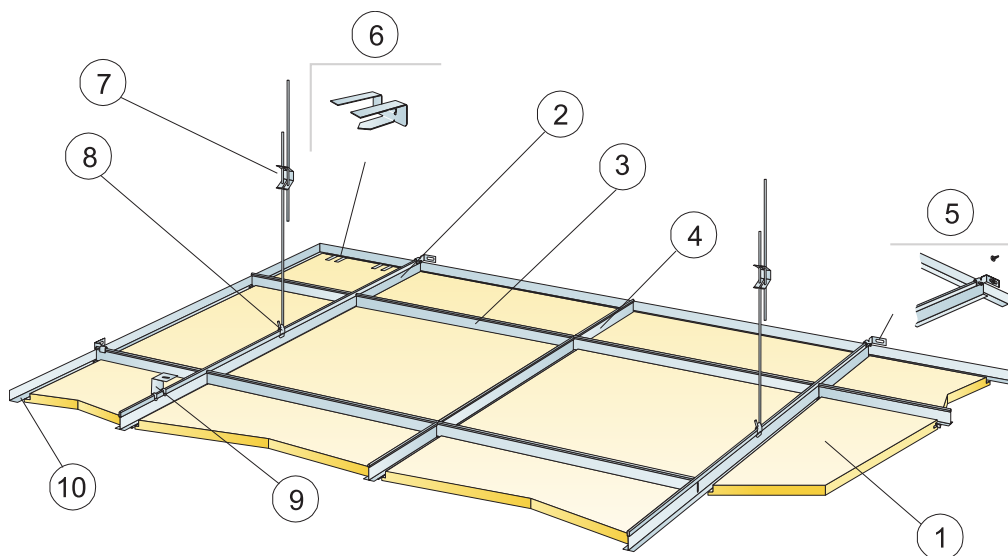

© Ecophon Group

QUANTITY SPECIFICATION (EXCL. WASTAGE)

	Size, mm	
	600x600	1200x600
1 Focus Dg	2,8/m ²	1,4/m ²
2 Connect T24 HD fő tartóelem, középpontja 1200 mm-es távolságban (max. távolság a faltól 600 mm, 1200 mm-ig meghosszabbítható, ha nincs élő terhelés a fő tartóelem és a fal között).	0,9m/m ²	0,9m/m ²
3 Connect T24 Cross T-idom, L=1200 mm, középpontja 600 mm-es távolságban rögzítve	1,7m/m ²	1,7m/m ²
4 Connect T24 Cross T-idom L=600 mm	0,9m/m ²	-
5 Connect fali konzol T-profilokhoz	1/suspended row of Main runner	
6 Connect Dg20 tartóklipsz	1/300-400mm on any cut edge	
7 Connect állítható akasztó, középpontja 1200 mm-es távolságban rögzítve (max. távolság a faltól 600 mm)	0,7/m ²	0,7/m ²
8 Connect akasztóklipsz (nem használható uszodai környezetben)	0,7/m ²	0,7/m ²
9 Közvetlen telepítéshez: Connect direkt konzol, középpontja 1200 mm-es távolságban rögzítve	0,7/m ²	0,7/m ²
10 Connect sarokszegély, középpontja 300 mm-es távolságban rögzítve	kérés szerint	
Δ A rendszer minimális teljes mélysége, állítható akasztóval: 115 mm, direkt konzollal: 65 mm	-	-
δ Min. szerelési mélység: 30 mm	-	-
A lámpatekerc panelekbe szereléséhez használja a Connect Bridginget	-	-

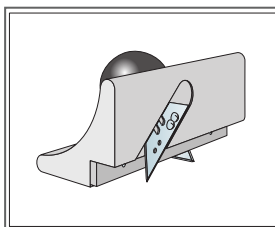
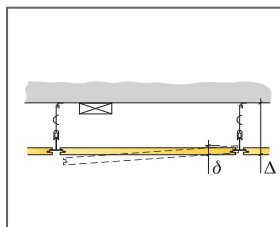

Нож для подрезки кромки Dg

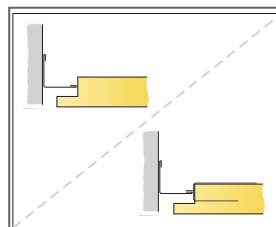

Cut edge with and without support clip

Size, mm	Max live load [N]	Min load bearing capacity [N]
600x600x20	50	160
1200x600x20	50	160

Live load/load bearing capacity

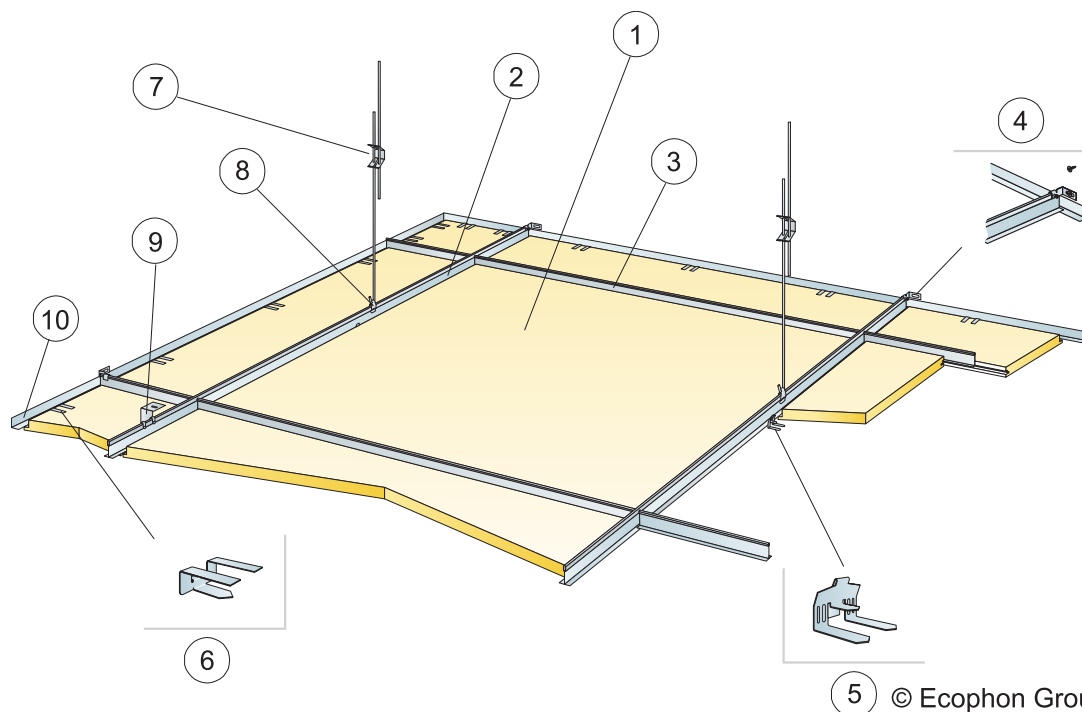

5 © Ecophon Group

QUANTITY SPECIFICATION (EXCL. WASTAGE)

	Size, mm
	1200x1200
1 Focus Dg	0,7/m ²
2 Connect T24 HD fő tartóelem, középpontja 1200 mm-es távolságban (max. távolság a faltól 600 mm, 1200 mm-ig meghosszabbítható, ha nincs élő terhelés a fő tartóelem és a fal között).	0,9m/m ²
3 Connect T24 Cross T-idom, L=1200 mm, középpontja 1200 mm-es távolságban rögzítve	0,9m/m ²
4 Connect fali konzol T-profilokhoz	1/suspended row of Main runner
5 Connect Edge klipsz	1,4/m ²
6 Connect DG25 tartóklipsz	1/300-400mm on any cut edge
7 Connect állítható akasztó, középpontja 1200 mm-es távolságban rögzítve (max. távolság a faltól 600 mm)	0,7/m ²
8 Connect akasztóklipsz (nem használható uszodai környezetben)	0,7/m ²
9 Közvetlen telepítéshez: Connect direkt konzol, középpontja 1200 mm-es távolságban rögzítve	0,7/m ²
10 Connect sarokszegély, középpontja 300 mm-es távolságban rögzítve	kérés szerint
Δ A rendszer minimális teljes mélysége, állítható akasztóval: 115 mm, direkt konzollal: 65 mm	-
δ Min. szerelési mélység: 30 mm	-
A lámpatestek panelekbe szereléséhez használja a Connect Bridginget	-

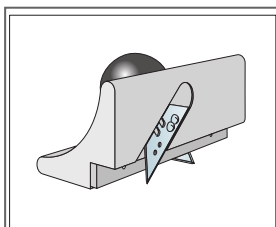
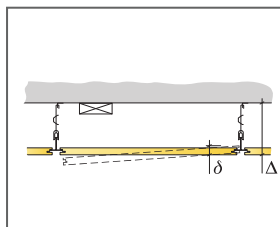

Cutting tool Dg

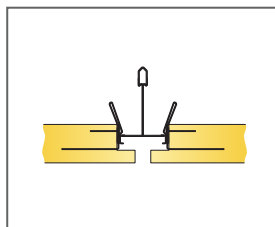

Joint between two unsupported edges with Edge clip

Size, mm	Max live load [N]	Min load bearing capacity [N]
1200x1200x25	50	160

Live load/load bearing capacity

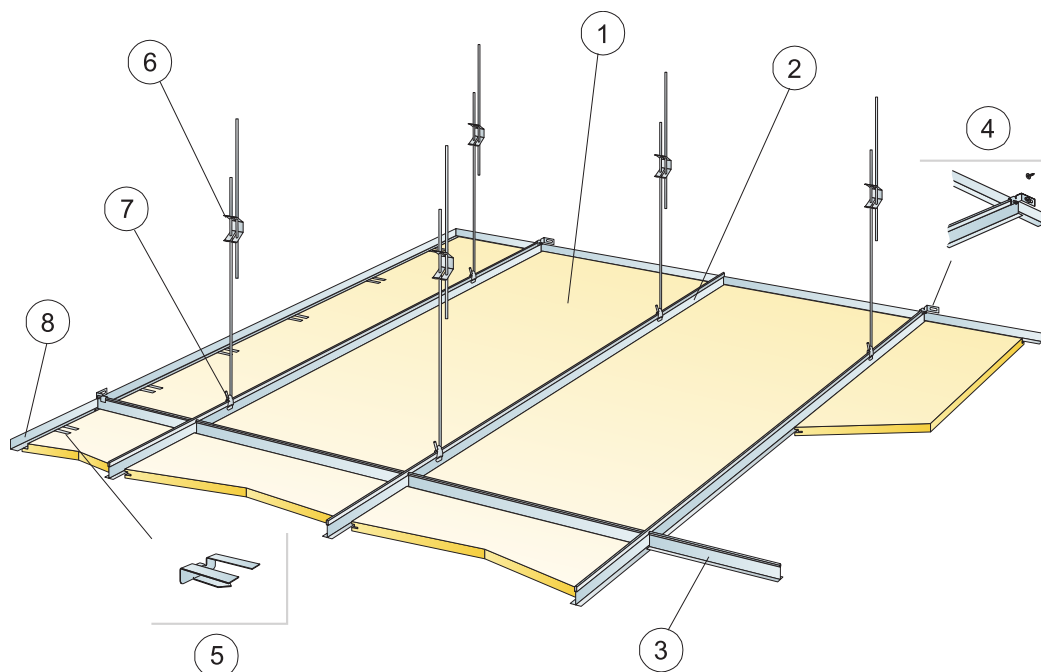

© Ecophon Group

QUANTITY SPECIFICATION (EXCL. WASTAGE)

	Size, mm			
	1600x600	1800x600	2000x600	2400x600
1 Focus Dg XL	1,05/m ²	0,95/m ²	0,85/m ²	0,7/m ²
2 Connect T24 HD f5 tartóelem, középpontja 600 mm-es távolságban rögzítve	1,7m/m ²	1,7m/m ²	1,7m/m ²	1,7m/m ²
3 Connect T24 Cross Tidom L=600 mm	0,65m/m ²	0,6m/m ²	0,5m/m ²	0,45m/m ²
4 Connect fali konzol T-profilokhoz	1/suspended row of Main runner			
5 Connect Dg20 tartóklipsz	1pc/300-400 mm on every cut perimeter tile with only 1 supporting edge			
6 Connect állítható akasztó, középpontja 1500 mm-es távolságban rögzítve (max. távolság a faltól 450 mm)	1,1/m ²	1,1/m ²	1,1/m ²	1,1/m ²
7 Connect akasztóklipsz	1,1/m ²	1,1/m ²	1,1/m ²	1,1/m ²
8 Connect sarokszegély, középpontja 300 mm-es távolságban rögzítve	kérés szerint			
Δ A rendszer minimális teljes mélysége: 115 mm	-	-	-	-
δ Min. szerelési mélység: 30 mm	-	-	-	-

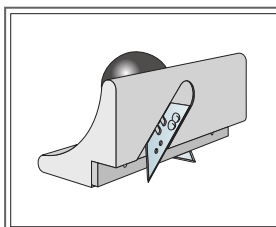
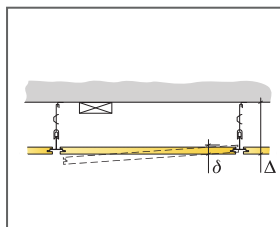

Cutting tool Dg

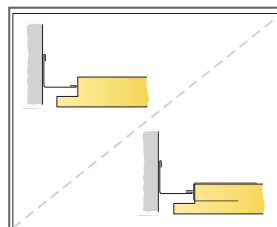

Cut edge with and without support clip

Size, mm	Max live load [N]	Min load bearing capacity [N]
1600x600x20	50	160
1800x600x20	50	160
2000x600x20	50	160
2400x600x20	50	160

Live load/load bearing capacity

Ecophon Focus™ D/A

Az Ecophon Focus™ DA hosszú oldalán egy D él, rövid oldalán pedig egy A él található. Minden egyes panel egyenként leszerelt. Megfelel a legszigorúbb funkcionális és esztétikai követelményeknek. Kifejezetten folyosós és sávós megoldásokhoz fejlesztették ki, ahol hosszú panelekre van szükség.



ASSORTMENT



Size, mm	XL 2000x600	XL 2400x600
T24	•	•
Thickness (THK)	20	20
Inst. diagr.	M17	M17

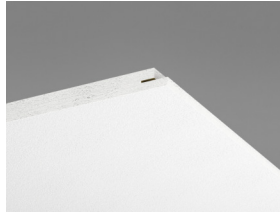

Focus D/A burkolólap



Focus D/A bandraszterhez

Akuszтика



Hangelnyelés:

Vizsgálati eredmények az EN ISO 354 szerint. Osztályozás az EN ISO 11654 szerint, valamint a zajcsökkentési együttható, az NRC és a hangelnyelési átlag, az SAA egységes értéke az ASTM C 423 szerint.

$\alpha_{p,r}$ Tapasztalati hangelnyelési együttható

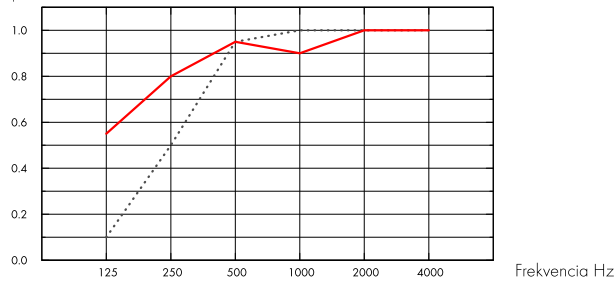

..... Focus D/A 20 mm, 60 mm o.d.s.

— Focus D/A 20 mm, 200 mm o.d.s.

o.d.s = a rendszer teljes magassága

THK mm	o.d.s. mm	$\alpha_{p,r}$ Tapasztalati hangelnyelési együttható						α_w	Sound absorption class
		125 Hz	250 Hz	500 Hz	1000 Hz	2000 Hz	4000 Hz		
20	60	0.10	0.50	0.95	1.00	1.00	1.00	0.80	A
20	200	0.55	0.80	0.95	0.90	1.00	1.00	0.95	A

THK mm	o.d.s. mm	NRC	SAA
20	60	0.90	0.89
20	400	0.80	0.82

THK mm	AC(1.5) Articulation Class, ASTM E1111, ASTM E1110	D_{nfw} Weighted normalized flanking level difference, ISO 10848-2	CAC dB Ceiling Attenuation Class, ASTM 1414, ASTM E413
20	180	24	25

Beltéri levegőminőség



Eurofins Indoor Air Comfort®

IAC Gold

Francia VOC

A+



Cradle to Cradle Certified®



This product is Cradle to Cradle Certified® at Bronze level (version 4.0).



Material Health

This product has received a C2C Certified Material Health Certificate™ at the Silver level (standard version 4.0). The C2C Certified Material Health Certificate™ is a verification of the health and safety of a product's composition using the Material Health requirements of the Cradle-to-Cradle Certified Product Standard.



Ökológiai lábnyom

Kg CO ₂ equiv/m ²		Az EPD A1-C4 életciklus szakaszai, az ISO 14025 / EN 15804 szabványnak megfelelően
Focus DA	4,32	



Újrahasznosíthatóság

Minimum fogyasztás utáni újrahasznosított tartalom	57%
Újrahasznosíthatóság	Teljes egészében újrahasznosítható



Tűzbiztonság

Fire standard		Class	A burkolólapok üveggyapot magját az EN ISO 1182 szabvány szerint bevizsgálták és nem éghetőnek minősítették.
Európa	EN 13501-1	A2-s1, d0	



Nedvességállóság

C osztály, 95%-os relatív páratartalom és 30 °C, az EN 13964:2014 szabvány szerint



Külső megjelenés

Dérféhér, legközelebbi NCS színminta S 0500-N, 85%-os fényvisszaverő képesség. Fényesség < 1.



Tisztíthatóság

Portalánítás és porszívózás naponta. Hetente nedves áttörítés.



Hozáférhetőség

A burkolólapok könnyen leszerelhetők. Minimális beépítési mélység a szerelési ábrák szerint.



Telepítés

A szerelési ábra és a bandaszter/rácstartó ajánlásai szerint telepítve.



A rendszer súlya

		kg/m ²	A súlyadatok tájékoztató jellegűek, és változhatnak.
Focus D/A		1,9	
Focus D/A + Connect grid system		2,9	



Mechanikai jellemzők

A max. élő terhelésről és a min. teherbírásról, valamint a funkcionális követelményekről és a mechanikai tulajdonságokról szóló táblázatot lásd a www.ecophon.com oldalon.



CE

Az Ecophon mennyezeti rendszerek CE-jelöléssel rendelkeznek az EN 13964:2014 harmonizált európai szabvány szerint. A CE-jelöléssel ellátott építési termékekre teljesítménynyilatkozat (Declaration of Performance - DOP) vonatkozik, amely lehetővé teszi az ügyfelek és a felhasználók számára, hogy könnyen összehasonlítsák az európai piacon kapható termékek teljesítményét.

SZERELÉSI ÁBRA (M17): FOCUS D/A FOLYÓSÓBAN

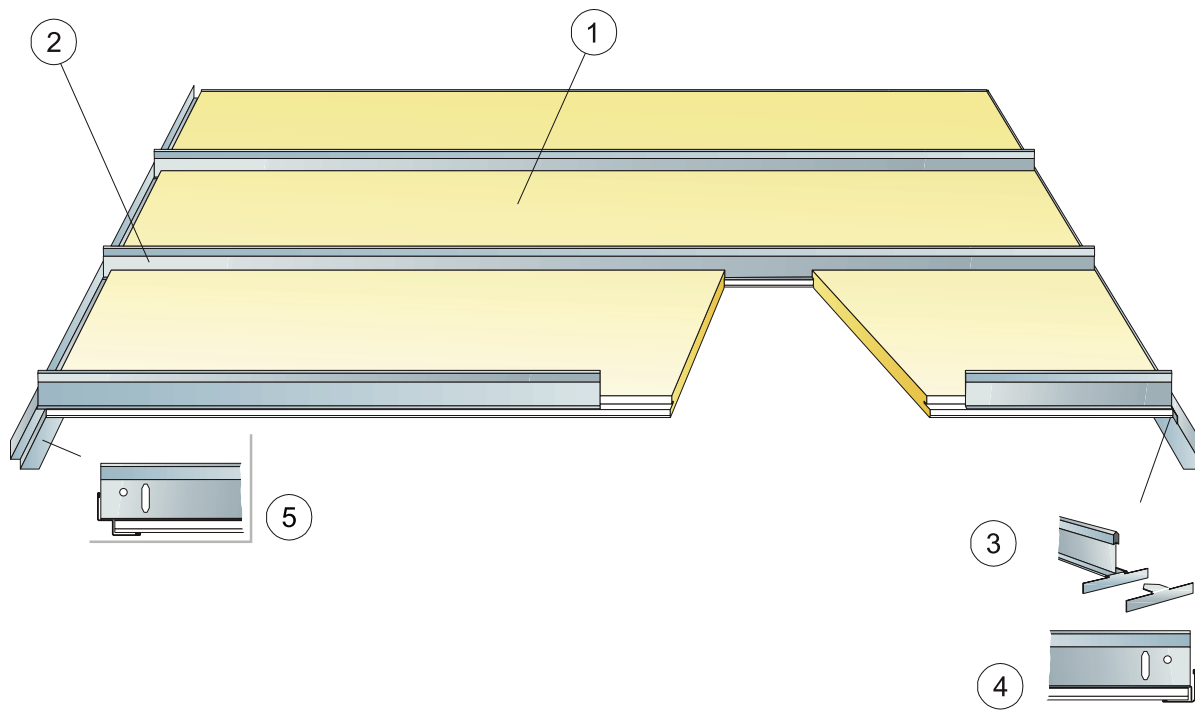

QUANTITY SPECIFICATION (EXCL. WASTAGE)

	Size, mm	
	2000x600	2400x600
1 Focus D/A folyósókhöz	0,85/m ²	0,7/m ²
2 Connect T24 folyósóprofil középpontja 600 mm-es távolságban rögzítve	0,85/m ²	0,7/m ²
3 Connect végrögzítőlemez	1,7/m ²	1,4/m ²
4 Connect sarokszegély, középpontja 200 mm-es távolságban rögzítve	kérés szerint	
5 Connect Shadow-line szegély, középpontja 200 mm-es távolságban rögzítve	kérés szerint	
Δ A rendszer minimális teljes mélysége: 50 mm	-	-
δ Min. szerelési mélység: 75 mm	-	-

Size, mm	Max live load (N)	Min load bearing capacity (N)
2000x600x20	10	-
2400x600x20	0	-

Live load/load bearing capacity

Ecophon Focus™ E

Az Ecophon Focus™ E süllyesztett, látható rácsú, csempeszerű éllel rendelkezik, amely árnyékhathatós mennyezetet hoz létre, kiemelve az egyes lapokat és részben elrejtve a rácsot. Olyan helyiségekbe, ahol látványos álmennyezetre van szükség, és fontos az egyes lapok könnyű eltávolítása.



Willbørgs Fastigheter, Helsingborg, Sweden

ASSORTMENT

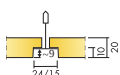

Size, mm	600x600	625x625	1200x600	XL 1600x600	XL 1800x600	XL 2000x600	XL 2400x600
Connect T15	•		•				
Connect T24	•	•	•	•	•	•	•
Thickness (THK)	20	20	20	20	20	20	20
Inst. diag.	M12	M12 DIN	M12	M47, M49	M47, M49	M47, M49	M47, M49

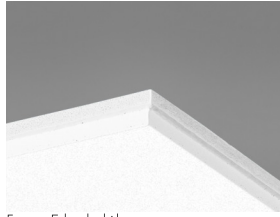

Focus E burkolólap

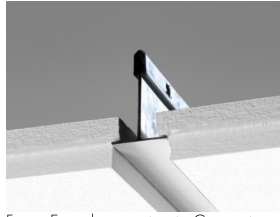

Focus E rendszer metszete Connect T24-gyel

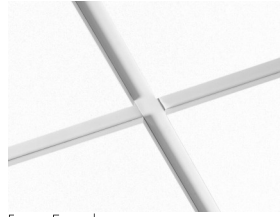

Focus E rendszer

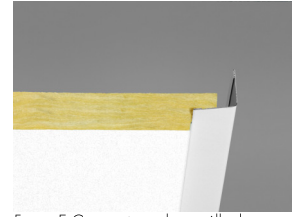

Focus E Connect sarokszegély

Akuszтика



Hangnyelés:

Vizsgálati eredmények az EN ISO 354 szerint. Osztályozás az EN ISO 11654 szerint, valamint a zajcsökkentési együttható, az NRC és a hangnyelési átlag, az SAA egységes értéke az ASTM C 423 szerint.

α_{pr} Tapasztalati hangnyelési együttható

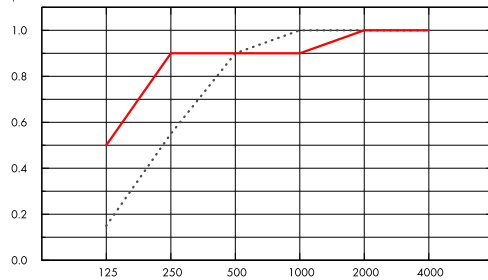

..... Focus E 20 mm, 60 mm o.d.s.

— Focus E 20 mm, 200 mm o.d.s.

o.d.s = a rendszer teljes magassága

THK mm	o.d.s. mm	α_{pr} Tapasztalati hangnyelési együttható						α_w	Sound absorption class
		125 Hz	250 Hz	500 Hz	1000 Hz	2000 Hz	4000 Hz		
20	60	0.15	0.55	0.90	1.00	1.00	1.00	0.85	B
20	200	0.50	0.90	0.90	0.90	1.00	1.00	0.95	A

THK mm	o.d.s. mm	NRC	SAA
20	60	0.90	0.87
20	400	0.85	0.85

THK mm	AC(1.5) Articulation Class, ASTM E1111, ASTM E1110	D_{nfw} Weighted normalized flanking level difference, ISO 10848-2	CAC dB Ceiling Attenuation Class, ASTM 1414, ASTM E413
20	180	22	23

Beltéri levegőminőség



Eurofins Indoor Air Comfort®

IAC Gold

Francia VOC

A+



Material Health



This product has received a C2C Certified Material Health Certificate™ at the Silver level (standard version 4.0). The C2C Certified Material Health Certificate™ is a verification of the health and safety of a product's composition using the Material Health requirements of the Cradle-to-Cradle Certified Product Standard.



Cradle to Cradle Certified®



This product is Cradle to Cradle Certified® at Bronze level (version 4.0).



Ökológiai lábnyom

Focus E	3,66	Az EPD A1-C4 életciklus szakaszai, az ISO 14025 / EN 15804 szabványnak megfelelően
---------	------	--



Újrahasznosíthatóság

Minimum fogyasztás utáni újrahasznosított tartalom	55%
Újrahasznosíthatóság	Teljes egészében újrahasznosítható



Tűzbiztonság

	Fire standard	Class	A burkolólapok üveggyapot magját az EN ISO 1182 szabvány szerint bevizsgálták és nem éghetőnek minősítették.
Európa	EN 13501-1	A2-s1, d0	



Nedvességállóság

C osztály, 95%-os relatív páratartalom és 30 °C, az EN 13964:2014 szabvány szerint



Külső megjelenés

Dérféhér, legközelebbi NCS színminta S 0500-N, 85%-os fényvisszaverő képesség. Fényesség < 1.



Tisztíthatóság

Portalanítás és porszívózás naponta. Hetente nedves áttörles.



Hozzáférhetőség

A burkolólapok könnyen leszerelhetők. Minimális beépítési mélység a szerelési ábrák szerint.



Telepítés

Rögzítés a szerelési ábrák, útmutatók és a segédrajzok szerint. A rendszer minimális teljes mélységére vonatkozó információkat lásd a mennyiségi előírásokban.



A rendszer súlya

	kg/m ²	A súlyadatok tájékoztató jellegűek, és változhatnak.
Focus E	2,0	
Focus E + Connect grid system	2,9	



Mechanikai jellemzők

A max. élő terhelésről és a min. teherbírásról, valamint a funkcionális követelményekről és a mechanikai tulajdonságokról szóló táblázatot lásd a www.ecophon.com oldalon.



CE

Az Ecophon mennyezeti rendszerek CE-jelöléssel rendelkeznek az EN 13964:2014 harmonizált európai szabvány szerint. A CE-jelöléssel ellátott építési termékekre teljesítménynyilatkozat (Declaration of Performance - DOP) vonatkozik, amely lehetővé teszi az ügyfelek és a felhasználók számára, hogy könnyen összehasonlítsák az európai piacon kapható termékek teljesítményét.

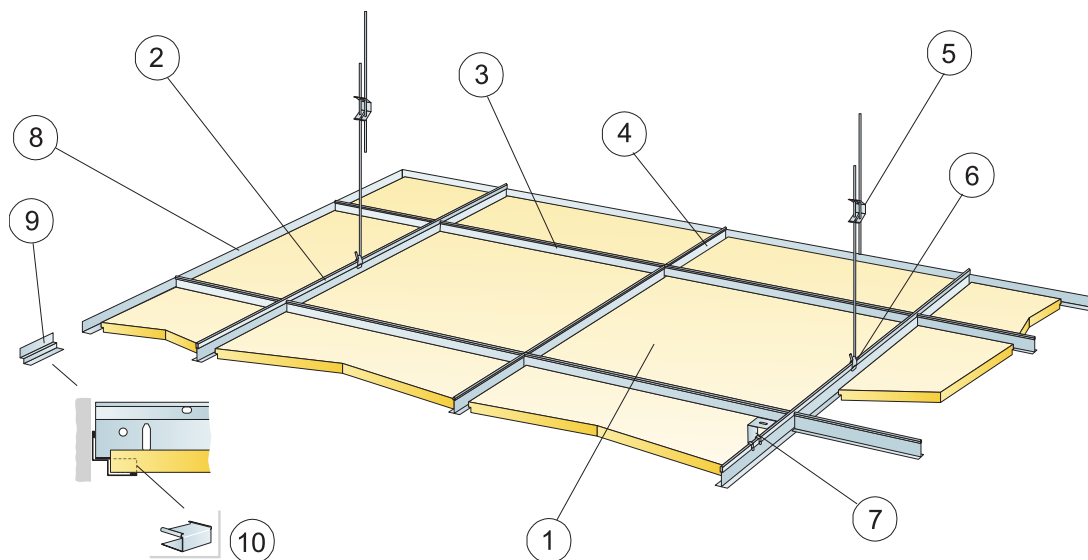

© Ecophon Group

QUANTITY SPECIFICATION (EXCL. WASTAGE)

	Size, mm	
	600x600	1200x600
1 Focus E T24 vagy T15	2,8/m ²	1,4/m ²
2 Connect T24 vagy T15 fő tartóelem, középpontja 1200 mm-es távolságban rögzítve (max. távolság a faltól 600 mm, 1200 mm-ig meghosszabbítható, ha nincs élő terhelés a fő tartóelem és a fal között).	0,9m/m ²	0,9m/m ²
3 Connect T24 vagy T15 Cross T-idom, L=1200 mm	1,7m/m ²	1,7m/m ²
4 Connect T24 vagy T15 Cross T-idom, L=600 mm	0,9m/m ²	-
5 Connect állítható akasztó, középpontja 1200 mm-es távolságban rögzítve (max. távolság a faltól 600 mm)	0,7/m ²	0,7/m ²
6 Connect akasztóklipsz (nem használható uszodai környezetben)	0,7/m ²	0,7/m ²
7 Közvetlen telepítéshez: Connect direkt konzol, középpontja 1200 mm-es távolságban rögzítve	0,7/m ²	0,7/m ²
8 Connect sarokszegély, középpontja 300 mm-es távolságban rögzítve	kérés szerint	
9 Connect Shadow-line szegély, középpontja 300 mm-es távolságban rögzítve	kérés szerint	
10 Connect E-dugó (a Shadow-line szegélyhez)	kérés szerint	
Δ A rendszer minimális teljes mélysége, állítható akasztóval: 110 mm, direkt konzollal: 60 mm	-	-
δ Min. szerelési mélység: 120 mm. (1200x1200, T15): 160 mm	-	-
A lámpatestek panelekbe szereléséhez használja a Connect Bridginget	-	-

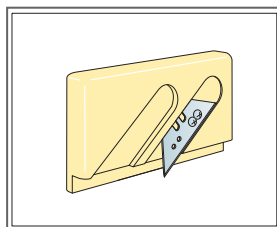
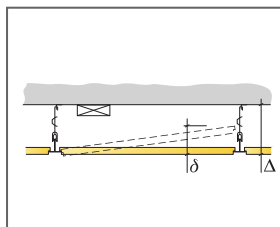

Cutting tool E

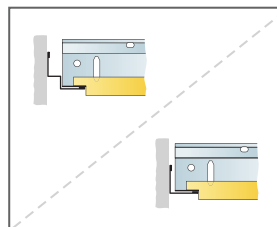

Regular rebate with angle trim and T-profile on foot of shadow-line trim.

Size, mm	Max live load [N]	Min load bearing capacity [N]
600x600x20	50	160
1200x600x20	50	160

Live load/load bearing capacity

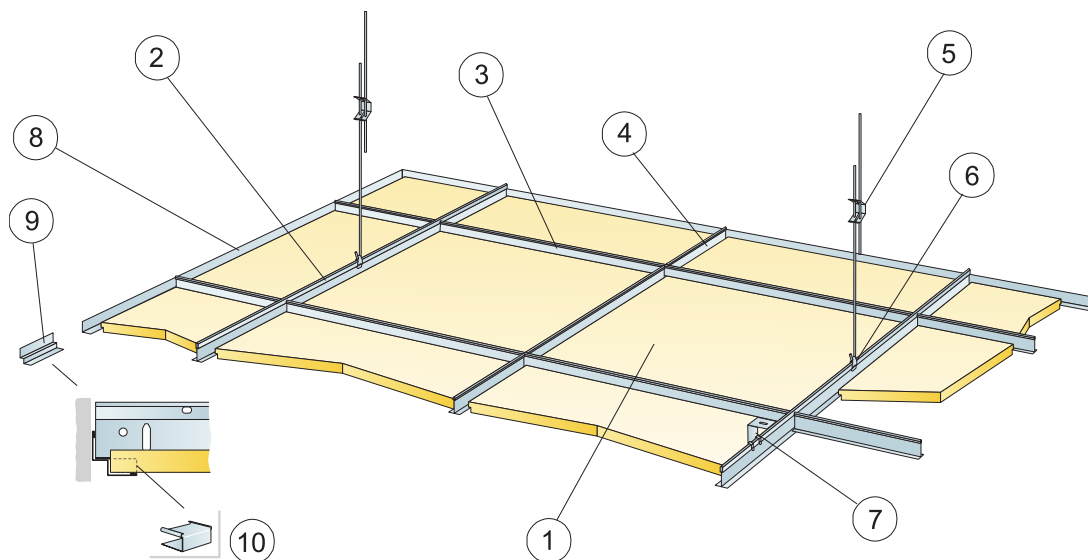

© Ecophon Group

QUANTITY SPECIFICATION (EXCL. WASTAGE)

		Size, mm
		625x625
1	Focus E T24	2,6/m ²
2	Connect T24 fő tartóelem, középpontja 1250 mm-es távolságban rögzítve (max. távolság a faltól 300 mm)	0,8m/m ²
3	Connect T24 Cross T-idom, L=1250 mm, középpontja 625 mm-es távolságban rögzítve DIN-hez	1,6m/m ²
4	Connect T24 Cross T-idom L=625 mm DIN-hez	0,8m/m ²
5	Connect állítható akasztó, középpontja 1250 mm-es távolságban rögzítve (max. távolság a faltól 600 mm)	0,7/m ²
6	Connect akasztóklipsz (nem használható uszodai környezetben)	0,7/m ²
7	Közvetlen telepítéshez: Connect direkt konzol, középpontja 1250 mm-es távolságban rögzítve	0,7/m ²
8	Connect sarokszegély, középpontja 300 mm-es távolságban rögzítve	kérés szerint
9	Connect Shadow-line szegély, középpontja 300 mm-es távolságban rögzítve	kérés szerint
10	Connect Edugó (a Shadow-line szegélyhez)	kérés szerint
Δ A rendszer minimális teljes mélysége, állítható akasztóval: 110 mm, direkt konzollal: 60 mm		-
δ Min. szerelési mélység: 120 mm		-
A lámpatestek panelekbe szereléséhez használja a Connect Bridginget		-

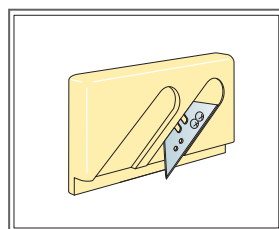
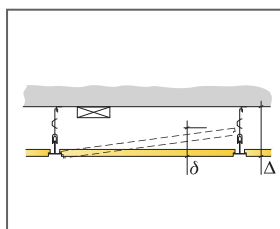

Cutting tool E

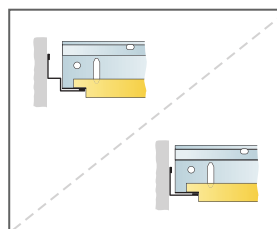

Tegular rebate with angle trim and T-profile on foot of shadow-line trim.

Size, mm	Max live load [N]	Min load bearing capacity [N]
625x625x20	35	160

Live load/load bearing capacity

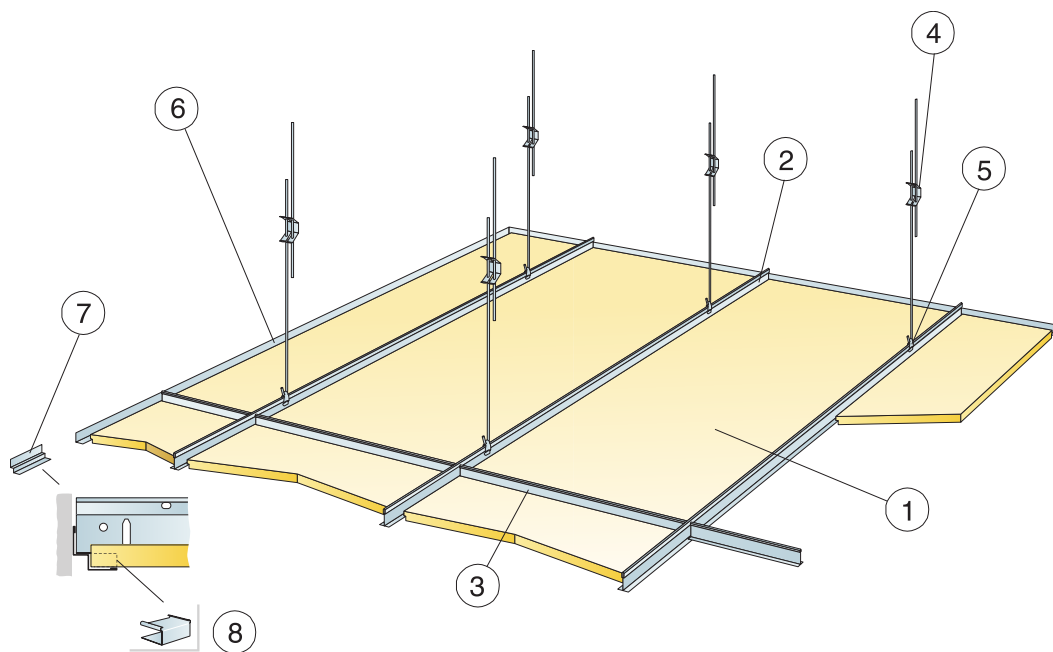

© Ecophon Group

QUANTITY SPECIFICATION (EXCL. WASTAGE)

	Size, mm			
	1600x600	1800x600	2000x600	2400x600
1 Focus E	1,05/m ²	0,95/m ²	0,85/m ²	0,7/m ²
2 Connect T24 fő tartóelem, középpontja 600 mm-es távolságban rögzítve	1,7m/m ²	1,7m/m ²	1,7m/m ²	1,7m/m ²
3 Connect T24 Cross T-idom L=600 mm	0,65m/m ²	0,6m/m ²	0,5m/m ²	0,45m/m ²
4 Connect állítható akasztó, középpontja 1500 mm-es távolságban rögzítve (max. távolság a faltól 450 mm)	1,1/m ²	1,1/m ²	1,1/m ²	1,1/m ²
5 Connect akasztóklipsz	1,1/m ²	1,1/m ²	1,1/m ²	1,1/m ²
6 Connect sarokszegély, középpontja 300 mm-es távolságban rögzítve	kérés szerint			
7 Connect Shadow-line szegély, középpontja 300 mm-es távolságban rögzítve	kérés szerint			
8 Connect E-dugó [a Shadow-line szegélyhez]	kérés szerint			
Δ A rendszer minimális teljes mélysége: 110 mm	-	-	-	-
δ Min. bontási mélység: 110 mm	-	-	-	-

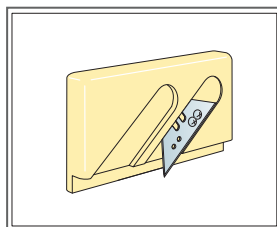
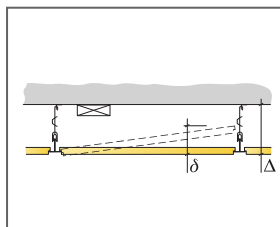

Cutting tool E

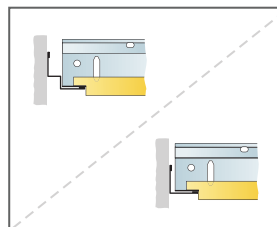

Regular rebate with angle trim and T-profile on foot of shadow-line trim.

Size, mm	Max live load [N]	Min load bearing capacity [N]
1600x600x20	50	160
1800x600x20	50	160
2000x600x20	50	160
2400x600x20	50	160

Live load/load bearing capacity

SZERELÉSI ÁBRA (M49): ECOPHON FOCUS E XL FOLYÓSÓBAN

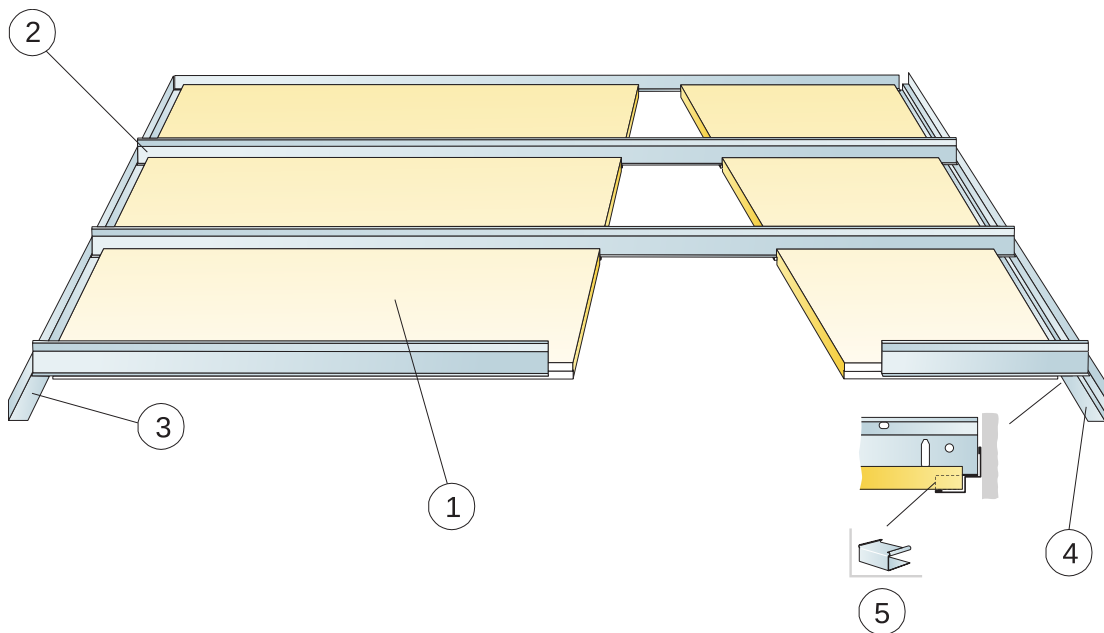

© Ecophon Group

QUANTITY SPECIFICATION (EXCL. WASTAGE)

	Size, mm			
	1600x600	1800x600	2000x600	2400x600
1 Focus E	1,05/m ²	0,95/m ²	0,85/m ²	0,7/m ²
2 Connect T24 folyósóprofil középpontja 600 mm-es távolságban rögzítve	1,05/m ²	0,95/m ²	0,85/m ²	0,7/m ²
3 Connect sarokszegély, középpontja 200 mm-es távolságban rögzítve	kérés szerint			
4 Connect Shadow-line szegély, középpontja 200 mm-es távolságban rögzítve	kérés szerint			
5 Connect E-dugó [a Shadow-line szegélyhez]	kérés szerint			
Δ A rendszer minimális teljes mélysége: 50 mm	-	-	-	-
δ Min. szerelési mélység: 75 mm	-	-	-	-

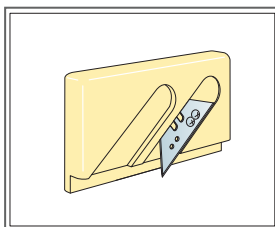
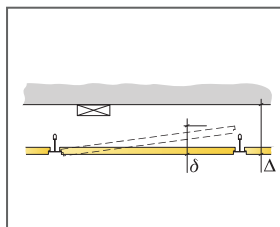

Cutting tool E

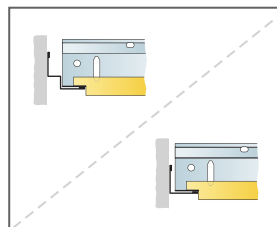

Tegular rebate with angle trim and T-profile on foot of shadow-line trim.

Size, mm	Max live load [N]	Min load bearing capacity [N]
1600x600x20	40	-
1800x600x20	20	-
2000x600x20	10	-
2400x600x20	0	-

Live load/load bearing capacity

Ecophon Focus™ Ez

Az Ecophon Focus™ Ez egy süllyesztett, látható ráccsal rendelkező, átlós élkialakítású rendszer, amely új dizájnelemet eredményez a mennyezeten. Jó akusztikát és beszédérthetőséget igénylő, magas színvonalú helyiségekbe.



ASSORTMENT



Size, mm	600x600
T24	•
Thickness (THK)	40
Inst. diagr.	M393

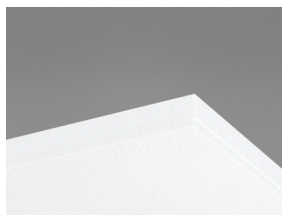

Focus Ez burkolólap

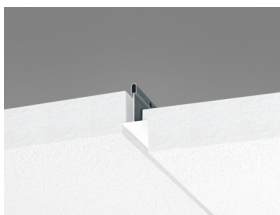

Focus Ez rendszer metszete Connect T24-gyel

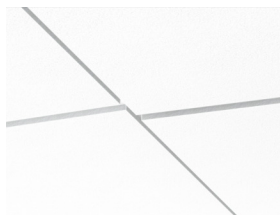

Focus Ez rendszer

Akuszтика



Hangelnyelés:

Vizsgálati eredmények az EN ISO 354 szerint. Osztályozás az EN ISO 11654 szerint, valamint a zajcsökkentési együttható, az NRC és a hangelnyelési átlag, az SAA egységes értéke az ASTM C 423 szerint.

α_p , Tapasztalati hangelnyelési együttható

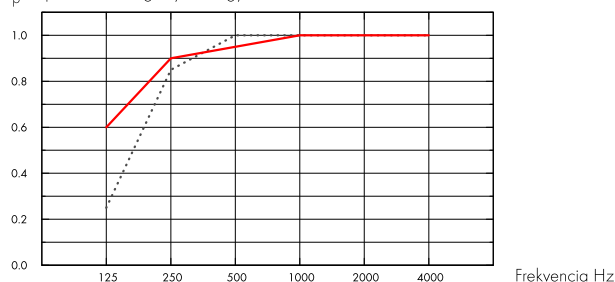

..... Focus Ez 40 mm, 60 mm o.d.s.

— Focus Ez 40 mm, 200 mm o.d.s.

o.d.s = a rendszer teljes magassága

THK mm	o.d.s. mm	α_p , Tapasztalati hangelnyelési együttható						α_w	Sound absorption class
		125 Hz	250 Hz	500 Hz	1000 Hz	2000 Hz	4000 Hz		
40	60	0.25	0.85	1.00	1.00	1.00	1.00	1.00	A
40	200	0.60	0.90	0.95	1.00	1.00	1.00	1.00	A

THK mm	o.d.s. mm	NRC	SAA
40	60	1.00	0.99
40	200	1.00	0.97

THK mm	AC(1.5) Articulation Class, ASTM E1111, ASTM E1110	D_{nfw} Weighted normalized flanking level difference, ISO 10848-2	CAC dB Ceiling Attenuation Class, ASTM 1414, ASTM E413
40	200	29	31

Beltéri levegőminőség



Eurofins Indoor Air Comfort®

IAC Gold

Francia VOC

A+



Cradle to Cradle Certified®



This product is Cradle to Cradle Certified® at Bronze level (version 4.0).



Material Health

This product has received a C2C Certified Material Health Certificate™ at the Silver level (standard version 4.0). The C2C Certified Material Health Certificate™ is a verification of the health and safety of a product's composition using the Material Health requirements of the Cradle-to-Cradle Certified Product Standard.



Ökológiai lábnyom

Kg CO ₂ equiv/m ²		Az EPD A1-C4 életciklus szakaszai, az ISO 14025 / EN 15804 szabványnak megfelelően
Focus Ez	5,9	



Újrahasznosíthatóság

Minimum fogyasztás utáni újrahasznosított tartalom	62%
Újrahasznosíthatóság	Teljes egészében újrahasznosítható



Tűzbiztonság

	Fire standard	Class	A burkolólapok üvegyapot magját az EN ISO 1182 szabvány szerint bevizsgálták és nem éghetőnek minősítették.
Európa	EN 13501-1	A2-s1, d0	



Nedvességállóság

C osztály, 95%-os relatív páratartalom és 30 °C, az EN 13964:2014 szabvány szerint



Külső megjelenés

Dérfehér, legközelebbi NCS színminta S 0500-N, 85%-os fényvisszaverő képesség. Fényesség < 1.



Tisztíthatóság

Portalanítás és porszívózás naponta. Hetente nedves áttörítés.



Hozzáférhetőség

A burkolólapok könnyen leszerelhetők. Minimális beépítési mélység a szerelési ábrák szerint.



Telepítés

Rögzítés a szerelési ábrák, útmutatók és a segédrajzok szerint. A rendszer minimális teljes mélységére vonatkozó információkat lásd a mennyiségi előírásokban.



A rendszer súlya

	kg/m ²	A súlyadatok tájékoztató jellegűek, és változhatnak.
Focus Ez	3,5	
Focus Ez + Connect grid system	4,5	



Mechanikai jellemzők

A max. élő terhelésről és a min. teherbírásról, valamint a funkcionális követelményekről és a mechanikai tulajdonságokról szóló táblázatot lásd a www.ecophon.com oldalon.



CE

Az Ecophon mennyezeti rendszerek CE-jelöléssel rendelkeznek az EN 13964:2014 harmonizált európai szabvány szerint. A CE-jelöléssel ellátott építési termékekre teljesítménynyilatkozat (Declaration of Performance - DOP) vonatkozik, amely lehetővé teszi az ügyfelek és a felhasználók számára, hogy könnyen összehasonlítsák az európai piacon kapható termékek teljesítményét.

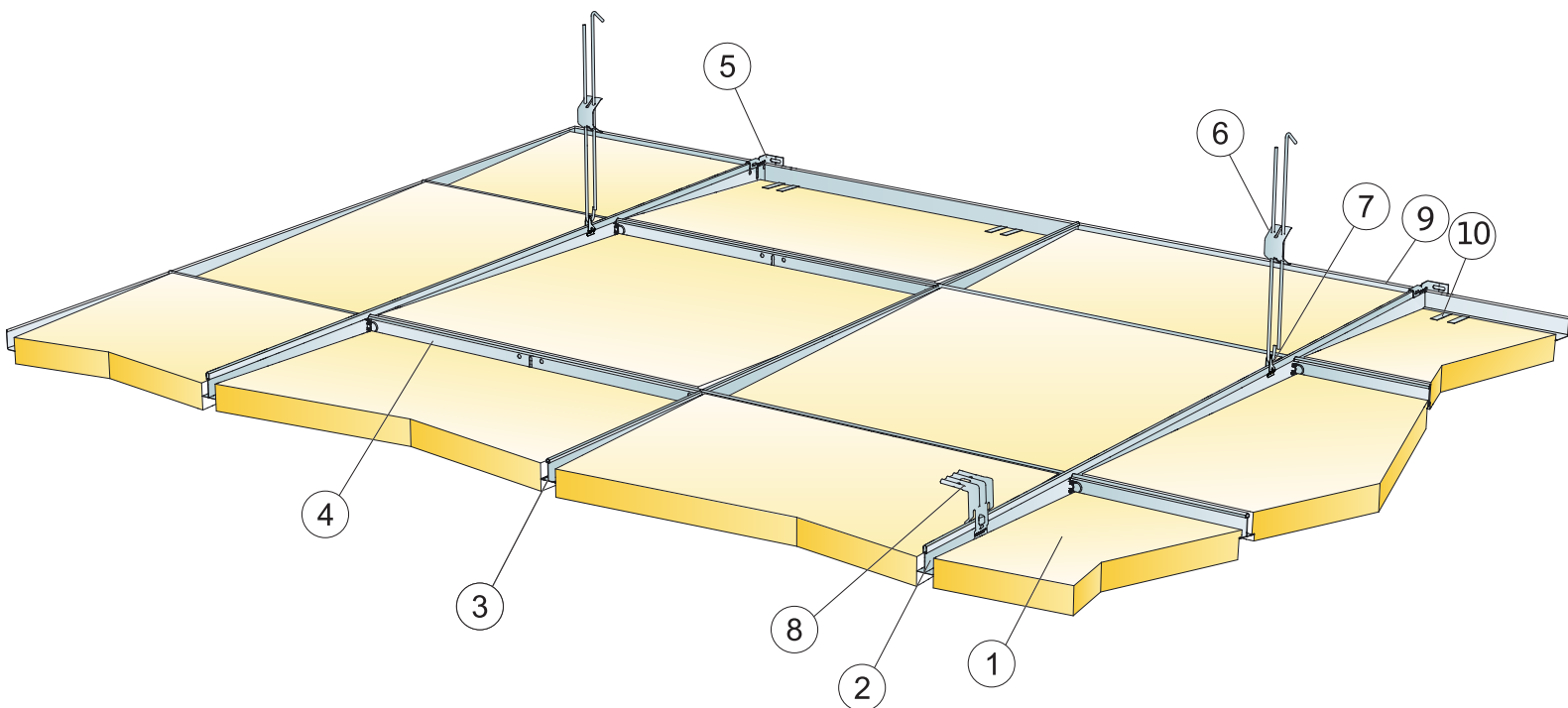

QUANTITY SPECIFICATION (EXCL. WASTAGE)

	Size, mm
	600x600
1 Focus Ez	2,8/m ²
2 Connect T24 fő tartóelem, középpontja 1200 mm-es távolságban (max. távolság a faltól 600 mm, 1200 mm-ig meghosszabbítható, ha nincs élő terhelés a fő tartóelem és a fal között).	0,9m/m ²
3 Connect T24 Cross T-idom, L=1200 mm, középpontja 600 mm-es távolságban rögzítve	1,7m/m ²
4 Connect T24 Cross T-idom L=600 mm	0,9m/m ²
5 Connect fali konzol T-profilokhoz	1/suspended row of Main runner
6 Connect állítható akasztó, középpontja 1200 mm-es távolságban rögzítve (max. távolság a faltól 600 mm)	0,7/m ²
7 Connect akasztóklipsz (nem használható uszodai környezetben)	0,7/m ²
8 Közvetlen telepítéshez: Connect direkt konzol, középpontja 1200 mm-es távolságban rögzítve	0,7/m ²
9 Connect sarokszegély, középpontja 300 mm-es távolságban rögzítve	kérés szerint
10 Connect DG25 tartóklipsz	2/300-400mm on any cut edge
Δ A rendszer minimális teljes mélysége, állítható akasztóval: 110 mm, Direkt konzollal: 80 mm	-
δ Min. szerelési mélység: 80 mm	-

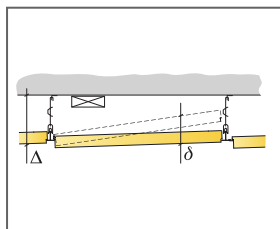

See Quantity specification

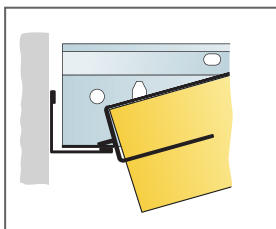

Cut edge with Connect Support clip Dg25

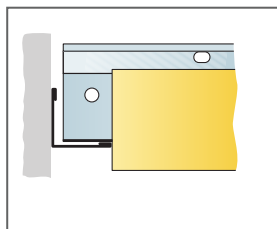

Wall connection non-supported edge

Size, mm	Max live load [N]	Min load bearing capacity [N]
600x600x40	40	160

Live load/load bearing capacity

Ecophon Focus™ F

Az Ecophon Focus™ F közvetlenül a meglévő vakolt mennyezetre, deszkázatra, lécekre vagy betonra szerelhető, így sima megjelenésű mennyezetet hoz létre. Olyan beépítéseken felel meg, ahol a plafonfelülethez mechanikusan kell rögzíteni a lapokat.



Ten Cor Ten, Madrid, Spain

ASSORTMENT



Size, mm	600x600	1200x600
Direct	•	•
Thickness (THK)	20	20
Inst. diagr.	M15	M15

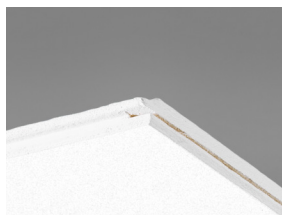

Focus F burkolólap

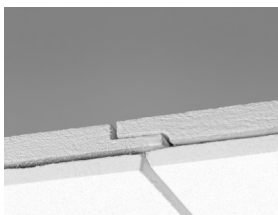

Focus F rendszer metszete

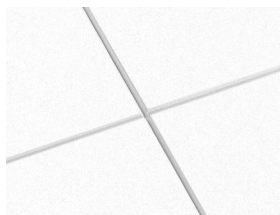

Focus F rendszer

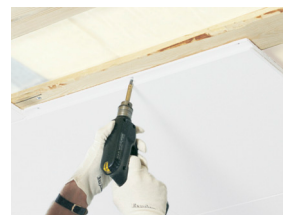

Focus F rögzítőcsavarral rögzítve

Akusztika



Hangnyelés:

Vizsgálati eredmények az EN ISO 354 szerint. Osztályozás az EN ISO 11654 szerint, valamint a zajcsökkentési együttható, az NRC és a hangnyelési átlag, az SAA egységes értéke az ASTM C 423 szerint.

$\alpha_{p,r}$ Tapasztalati hangnyelési együttható

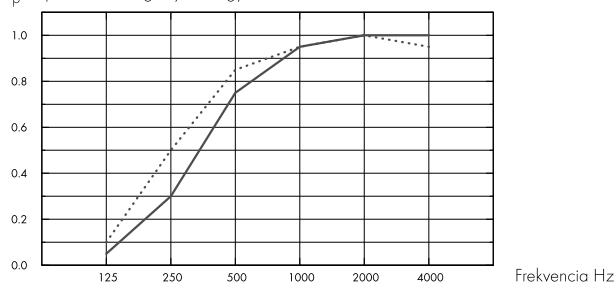

- Focus F 20 mm, 20 mm o.d.s.
- Focus F 20 mm, 40 mm o.d.s.
- o.d.s = a rendszer teljes magassága

THK mm	o.d.s. mm	$\alpha_{p,r}$ Tapasztalati hangnyelési együttható						α_w	Sound absorption class
		125 Hz	250 Hz	500 Hz	1000 Hz	2000 Hz	4000 Hz		
20	20	0.05	0.30	0.75	0.95	1.00	1.00	0.60	C
20	40	0.10	0.50	0.85	0.95	1.00	0.95	0.80	B

THK mm	o.d.s. mm	NRC	SAA
20	20	0.75	0.76
20	40	0.85	0.82

Beltéri levegőminőség



Eurofins Indoor Air Comfort®

IAC Gold

Francia VOC

A+



Cradle to Cradle Certified®



This product is Cradle to Cradle Certified® at Bronze level (version 4.0).



Material Health

This product has received a C2C Certified Material Health Certificate™ at the Silver level (standard version 4.0). The C2C Certified Material Health Certificate™ is a verification of the health and safety of a product's composition using the Material Health requirements of the Cradle-to-Cradle Certified Product Standard.



Ökológiai lábnyom

Focus F	4,90	Az EPD A1-C4 életciklus szakaszai, az ISO 14025 / EN 15804 szabványnak megfelelően
---------	------	--



Újrahasznosíthatóság

Minimum fogyasztás utáni újrahasznosított tartalom	59%
Újrahasznosíthatóság	Teljes egészében újrahasznosítható



Tűzbiztonság

	Fire standard	Class	A burkolólapok üveggyapot magját az EN ISO 1182 szabvány szerint bevizsgálták és nem éghetőnek minősítették.
Európa	EN 13501-1	A2-s1, d0	



Nedvességállóság

C osztály, 95%-os relatív páratartalom és 30 °C, az EN 13964:2014 szabvány szerint



Külső megjelenés

Dérféhér, legközelebbi NCS színminta S 0500-N, 85%-os fényvisszaverő képesség. Fényesség < 1.



Tisztíthatóság

Portalanítás és porszívózás naponta. Hetente nedves áttörítés.



Hozáférhetőség

A burkolólapok nem leszerelhetők.



Telepítés

Rögzítés a szerelési ábrák, útmutatók és a segédrajzok szerint. A rendszer minimális teljes mélységére vonatkozó információkat lásd a mennyiségi előírásokban. A legjobb eredmény érdekében a felületnek egyenletesnek kell lennie, azonban enyhén egyenetlen felületen is elfogadható eredményt lehet elérni. Nagyon egyenetlen felületek esetén ajánlott aljzatot (egyenletes távolságban lévő falécekkel) építeni a lapoknak.



A rendszer súlya

	kg/m ²	A súlyadatok tájékoztató jellegűek, és változhatnak.
Focus F	2,3	



Mechanikai jellemzők

További élő terhet kell rögzíteni az aljzathoz.



CE

Az Ecophon mennyezeti rendszerek CE-jelöléssel rendelkeznek az EN 13964:2014 harmonizált európai szabvány szerint. A CE-jelöléssel ellátott építési termékekre teljesítménynyilatkozat (Declaration of Performance - DOP) vonatkozik, amely

lehetővé teszi az ügyfelek és a felhasználók számára, hogy könnyen összehasonlítsák az európai piacon kapható termékek teljesítményét.

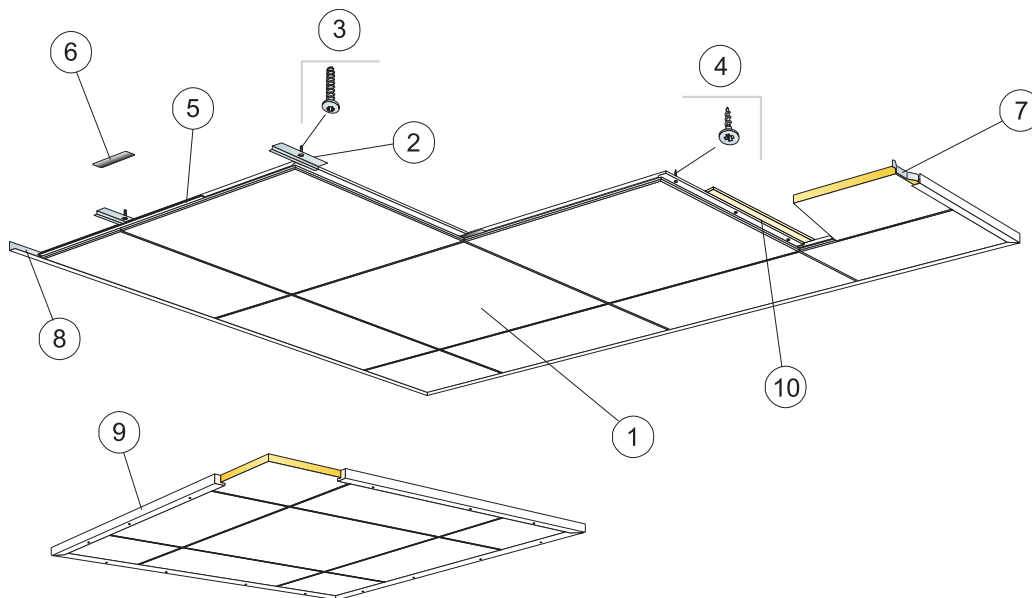

© Ecophon Group

QUANTITY SPECIFICATION (EXCL. WASTAGE)

	Size, mm	
	600x600	1200x600
1 Focus F	2,8/m ²	1,4/m ²
2 Connect direkt rögzítőlemez, középpontja 600 mm-es távolságban rögzítve [betonban való használatra]	2,8/m ²	2,8/m ²
3 Connect horganycsavar, középpontja 600 mm-es távolságban rögzítve [betonban való használatra]	2,8/m ²	2,8/m ²
4 Connect MVL rögzítőcsavar [gipszkartonban vagy fában való használatra]	8,3/m ²	7/m ²
5 Connect F horony, L=600 mm. Svédországban, Dániában, Norvégiában és Finnországban a „Tändskyddande beklädnad” tűzvédelmi osztályban kell használni	2,8/m ²	1,4/m ²
6 Connect horony, L=150 mm	2,8/m ²	1,4/m ²
7 Connect fal rugós távtartó	1/panel in the last row	2/panel in the last row
8 Connect sarokszegély, középpontja 300 mm-es távolságban rögzítve	kérés szerint	
9 Úszó mennyezetek telepítéséhez: Connect Wood szegély, L=2500, középpontja 500 mm-es távolságban rögzítve	kérés szerint	
10 A falécut 600 mm-es (300 mm-es, ha hőszigetelés van fölötte) távolságban kell beépíteni, a csavaros rögzítéseket a faléc mentén kell elhelyezni.	kérés szerint	
Δ A rendszer minimális teljes mélysége: 20 mm	-	-
δ Min. szerelési mélység: A rendszer nem megbontható	-	-

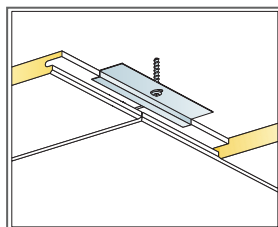
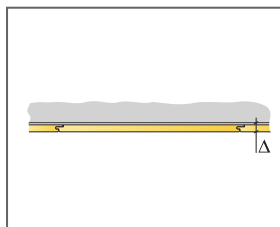

Installation in concrete

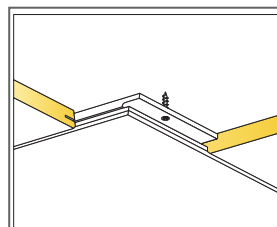

Installation in plasterboard or timber

Size, mm	Max live load [N]	Min load bearing capacity [N]
600x600x20	-	-
1200x600x20	-	-

Live load/load bearing capacity

Ecophon Focus™ Lp

Az Ecophon Focus™ Lp egy félig rejtett rácsrendszerrel rendelkezik, amely az adott helyiségben kiemeli az irányokat. A hangsúlyos irányban széles, a másik irányban pedig keskeny rés van a lapok között. A rendszer standard Focus™ Lp lapokból és Focus™ Lp Technical lapokból áll.



Kuopio Courthouse, Finland

ASSORTMENT

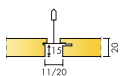

Size, mm	600x150	600x300	600x600	1200x150	1200x300	1200x600	XL 1800x600
T24	•	•	•	•	•	•	•
Thickness (THK)	20	20	20	20	20	20	20
Inst. diagr.	M391	M390, M391	M390, M391	M391	M390, M391	M390, M391	M392

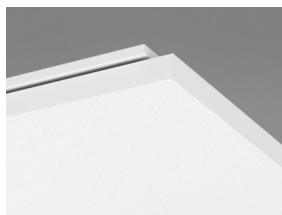

Focus Lp burkolólap



Focus Lp rendszer metszete Connect T24 fő tartóelemmel



Focus Lp rendszer

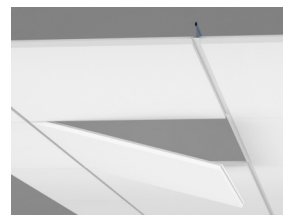

Burkolólap leszerelése

Akuszтика



Hangelnyelés:

Vizsgálati eredmények az EN ISO 354 szerint. Osztályozás az EN ISO 11654 szerint, valamint a zajcsökkentési együttható, az NRC és a hangelnyelési átlag, az SAA egységes értéke az ASTM C 423 szerint.

α_p Tapasztalati hangelnyelési együttható

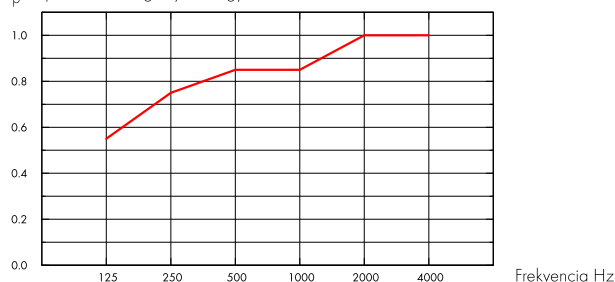

— Focus Lp 20 mm, 200 mm o.d.s.
o.d.s = a rendszer teljes magassága

THK mm	o.d.s. mm	α_p Tapasztalati hangelnyelési együttható						α_w	Sound absorption class
		125 Hz	250 Hz	500 Hz	1000 Hz	2000 Hz	4000 Hz		
20	200	0.55	0.75	0.85	0.85	1.00	1.00	0.90	A

THK mm	o.d.s. mm	NRC	SAA
20	200	0.85	0.87
20	400	0.80	0.82

THK mm	AC(1.5)	D_{nfw}	CAC dB
	Articulation Class, ASTM E1111, ASTM E1110	Weighted normalized flanking level difference, ISO 10848-2	Ceiling Attenuation Class, ASTM 1414, ASTM E413
20	180	24	25

Beltéri levegőminőség



Eurofins Indoor Air Comfort®

IAC Gold

Francia VOC

A+



Cradle to Cradle Certified®



This product is Cradle to Cradle Certified® at Bronze level (version 4.0).



Material Health

This product has received a C2C Certified Material Health Certificate™ at the Silver level (standard version 4.0). The C2C Certified Material Health Certificate™ is a verification of the health and safety of a product's composition using the Material Health requirements of the Cradle-to-Cradle Certified Product Standard.



Ökológiai lábnyom

Kg CO ₂ equiv/m ²		Az EPD A1-C4 életciklus szakaszai, az ISO 14025 / EN 15804 szabványnak megfelelően
Focus Ip	4,66	



Újrahasznosíthatóság

Minimum fogyasztás utáni újrahasznosított tartalom	57%
Újrahasznosíthatóság	Teljes egészében újrahasznosítható



Tűzbiztonság

	Fire standard	Class	A burkolólapok üvegyapot magját az EN ISO 1182 szabvány szerint bevizsgálták és nem éghetőnek minősítették.
Európa	EN 13501-1	A2-s1, d0	



Nedvességállóság

C osztály, 95%-os relatív páratartalom és 30 °C, az EN 13964:2014 szabvány szerint



Külső megjelenés

Dérfehér, legközelebbi NCS színminta S 0500-N, 85%-os fényvisszaverő képesség. Fényesség < 1.



Tisztíthatóság

Portalanítás és porszívózás naponta. Hetente nedves áttörítés.



Hozzáférhetőség

A burkolólapok könnyen leszerelhetők. Minimális beépítési mélység a szerelési ábrák szerint.



Telepítés

Rögzítés a szerelési ábrák, útmutatók és a segédrajzok szerint. A rendszer minimális teljes mélységére vonatkozó információkat lásd a mennyiségi előírásokban. A rendszerek nem ajánlottak kis helyiségekbe (kb. 2x2 m²). A nagyszámú beépítéssel rendelkező mennyezetek gondos tervezést, kialakítást és felszerelést igényelnek.



A rendszer súlya

	kg/m ²	A súlyadatok tájékoztató jellegűek, és változhatnak.
Focus Ip	2,4	
Focus Ip + Connect grid system	3,4	



Mechanikai jellemzők

A max. élő terhelésről és a min. teherbírásról, valamint a funkcionális követelményekről és a mechanikai tulajdonságokról szóló táblázatot lásd a www.ecophon.com oldalon. Az M391 szerint beépített Műszaki burkolólapok esetében 1200 mm-enként 100 N teherbírás jut minden főprofilra. Ez 200 N teljes teherbíró képességet biztosít két főprofilon egyenletesen elosztott terhelés esetén.



CE

Az Ecophon mennyezeti rendszerek CE-jelöléssel rendelkeznek az EN 13964:2014 harmonizált európai szabvány szerint. A CE-jelöléssel ellátott építési termékekre teljesítménynyilatkozat (Declaration of Performance - DOP) vonatkozik, amely lehetővé teszi az ügyfelek és a felhasználók számára, hogy könnyen összehasonlítsák az európai piacon kapható termékek teljesítményét.

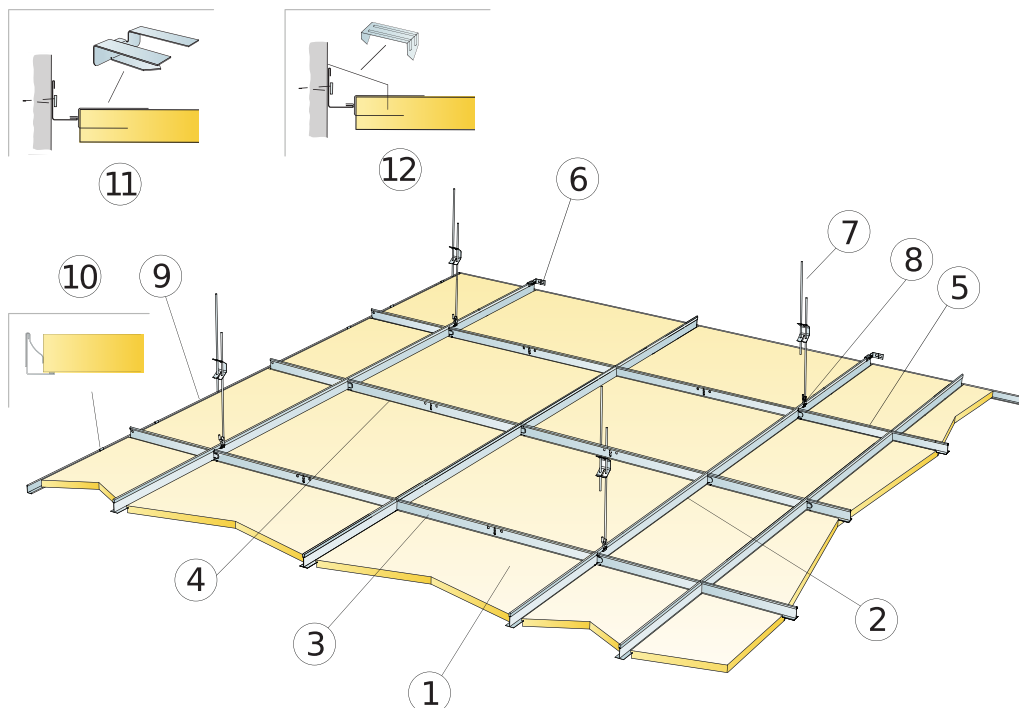

QUANTITY SPECIFICATION (EXCL. WASTAGE)

	Size, mm			
	600x300	600x600	1200x300	1200x600
1 Focus Lp	5,6/m ²	2,8/m ²	2,8/m ²	1,4/m ²
2 Connect T24 fő tartóelem, középpontja 1200 mm-es távolságban rögzítve (max. távolság a faltól 600 mm)	0,9m/m ²	0,9m/m ²	0,9m/m ²	0,9m/m ²
3 Connect T24 Cross T-idom L=1200 mm	3,4m/m ²	1,7m/m ²	3,4m/m ²	1,7m/m ²
4 Connect T24 Cross T-idom L=600 mm	-	0,9m/m ²	-	-
5 Connect T24 Cross T-idom L=300 mm	0,9m/m ²	-	-	-
6 Connect fali konzol T-profilokhoz	1/suspended row of Main runner			
7 Connect állítható akasztó, középpontja 1200 mm-es távolságban rögzítve (max. távolság a faltól 600 mm)	0,7/m ²	0,7/m ²	0,7/m ²	0,7/m ²
8 Connect akasztóklipsz (nem használható uszodai környezetben)	0,7/m ²	0,7/m ²	0,7/m ²	0,7/m ²
9 Connect sarokszegély, középpontja 300 mm-es távolságban rögzítve	kérés szerint			
10 Connect fali rugó	2 pcs/on every cut perimeter tile with only 1 supporting edge			
11 Connect Dg20 tartóklipsz	2per perimeter tile, cut on the long side 2per perimeter tile, cut on the long side 3per perimeter tile, cut on the long side 3per perimeter tile, cut on the long side			
12 Connect szegélylapklipsz	1/300-400mm on any cut edge			
Δ A rendszer minimális teljes mélysége: 115 mm	-	-	-	-
δ Min. szerelési mélység: 20 mm	-	-	-	-
A lámpatestek panelekbe szereléséhez használja a Connect Bridginget	-	-	-	-

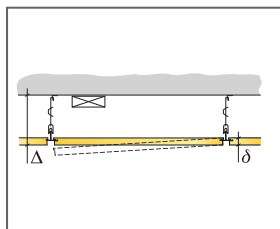

See Quantity specification

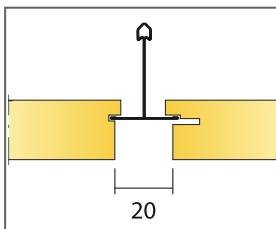

Distance between Focus Lp tiles

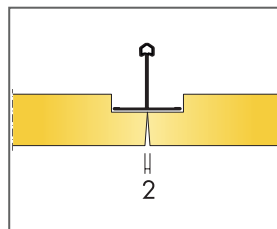

Non-supported edges meeting with space for cross-tee.

Size, mm	Max live load [N]	Min load bearing capacity [N]
600x300x20	30	160
600x600x20	30	160
1200x300x20	30	160
1200x600x20	30	160

Live load/load bearing capacity

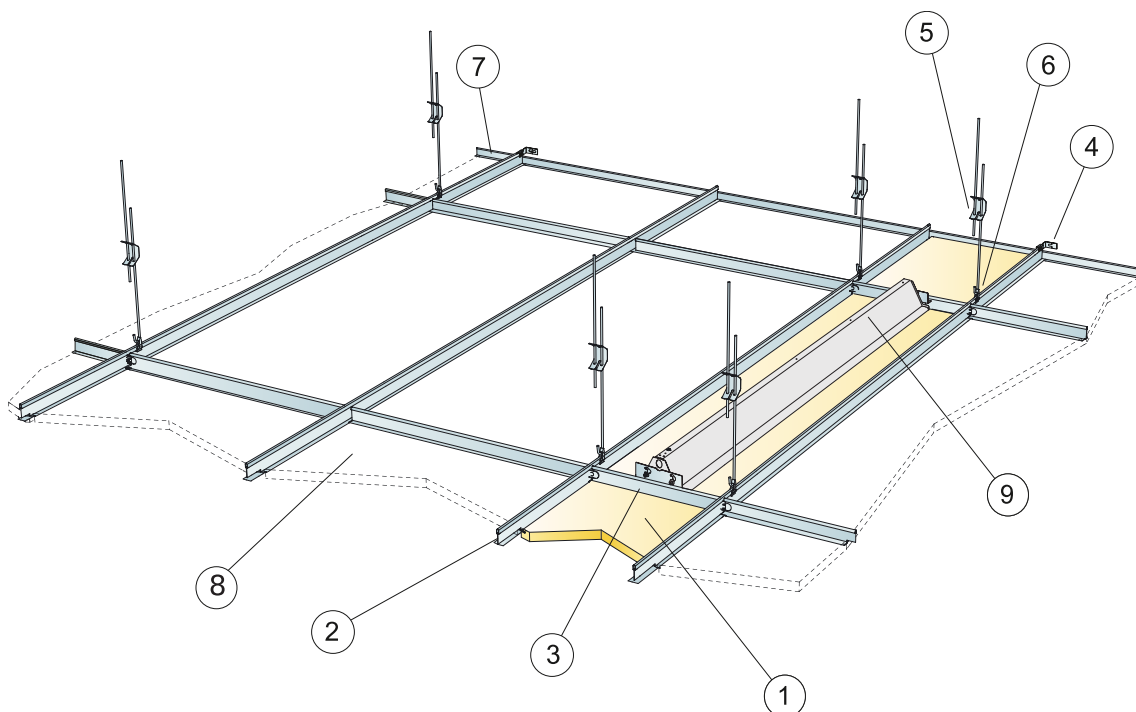

QUANTITY SPECIFICATION (EXCL. WASTAGE)

	Size, mm					
	600x150	600x300	600x600	1200x150	1200x300	1200x600
1 Focus Lp Technical burkolólap	11,1/m ²	5,6/m ²	2,8/m ²	5,6/m ²	2,8/m ²	1,4/m ²
2 Connect T24 fő tartóelem	6,7m/m ²	3,35m/m ²	1,7m/m ²	6,7m/m ²	3,35m/m ²	1,7m/m ²
3 Connect T24 Cross Tidom L=150/300/600 mm	1,7m/m ²	1,7m/m ²	1,7m/m ²	0,85m/m ²	0,85m/m ²	0,85m/m ²
4 Connect fali konzol T-profilokhoz	1/suspended row of Main runner					
5 Connect állítható akasztó, középpontja 1200 mm-es távolságban rögzítve (max. távolság a faltól 600 mm)	5,6/m ²	2,8/m ²	1,4/m ²	5,6/m ²	2,8/m ²	1,4/m ²
6 Connect akasztóklipsz	5,6/m ²	2,8/m ²	1,4/m ²	5,6/m ²	2,8/m ²	1,4/m ²
7 Connect sarokszegély, középpontja 300 mm-es távolságban rögzítve	kérés szerint					
8 Focus Lp (szomszédos mennyezet)	-	-	-	-	-	-
9 Ecophon Line Lp	-	-	-	-	-	-
Δ A rendszer minimális teljes mélysége: 105 mm (190 mm a Connect rácsrúd összekötő esetén)	-	-	-	-	-	-
δ Min. szerelési mélység: 20 mm	-	-	-	-	-	-
A lámpatestek panelekbe szereléséhez használja a Connect Bridginget	-	-	-	-	-	-
Az M391-re vonatkozó mennyiségi előírásban szereplő terület a két felfüggesztett fő tartóelem közötti beépítési területre vonatkozik. Legfeljebb két sor Technical lapot lehet egymás mellé rögzíteni.	-	-	-	-	-	-
Törés nélküli lámpatestbe történő integráláshoz, szélesség < 300 mm, használja a Connect rácsrúd-összekötőt, max. 75 mm magassággal	-	-	-	-	-	-

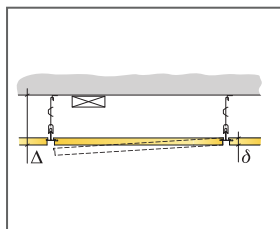

See Quantity specification

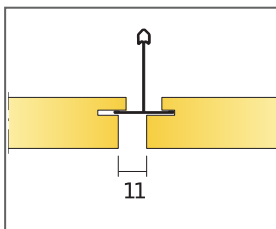

Distance between Focus Lp and Focus Lp Technical tile

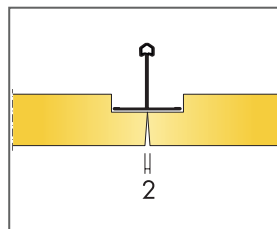

Non-supported edges meeting with space for cross-tee.

Size, mm	Max live load [N]	Min load bearing capacity [N]
600x150x20	50	160
600x300x20	50	160
600x600x20	50	160
1200x150x20	50	160
1200x300x20	50	160
1200x600x20	50	160

Live load/load bearing capacity

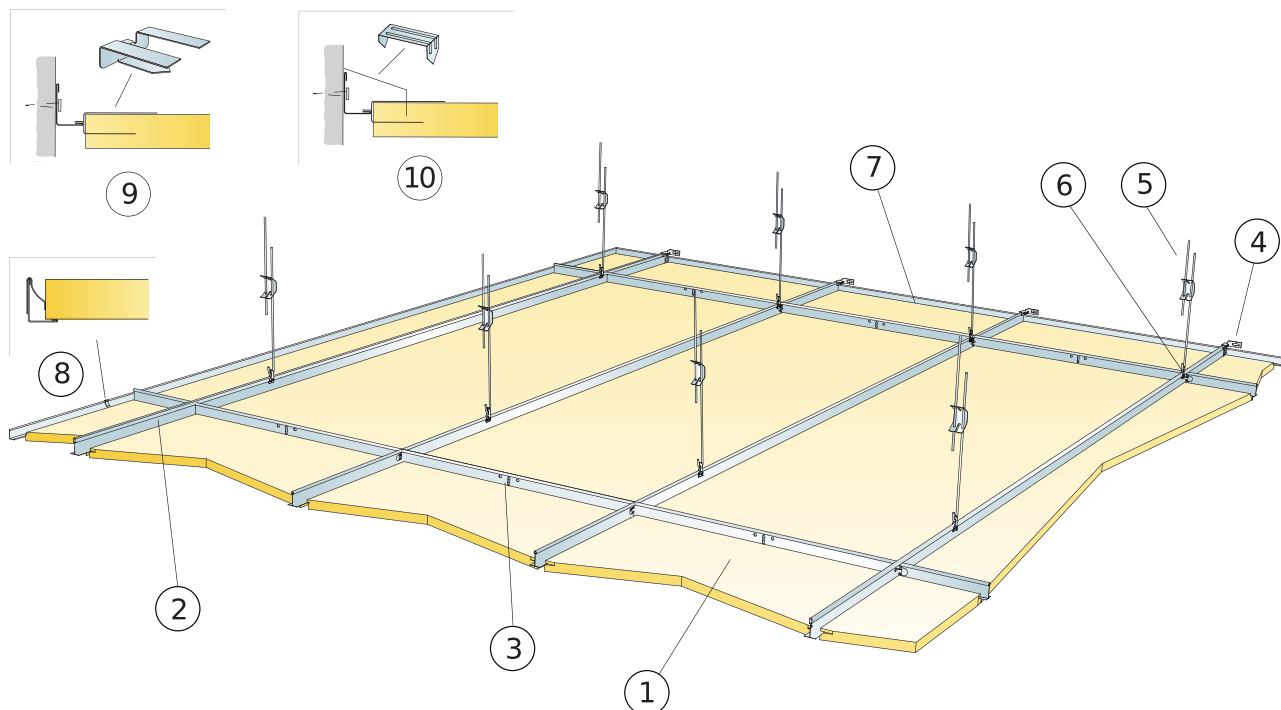

QUANTITY SPECIFICATION (EXCL. WASTAGE)

	Size, mm
	1800x600
1 Focus Lp	0,95/m ²
2 Connect T24 fő tartóelem, középpontja 600 mm-es távolságban rögzítve	1,7m/m ²
3 Connect T24 Cross T-idom L=600 mm	0,6m/m ²
4 Connect fali konzol T-profilokhoz	1/suspended row of Main runner
5 Connect állítható akasztó, középpontja 1500 mm-es távolságban rögzítve (max. távolság a faltól 450 mm)	1,1/m ²
6 Connect akasztóklipsz (nem használható uszodai környezetben)	0,7/m ²
7 Connect sarokszegély, középpontja 300 mm-es távolságban rögzítve	kérés szerint
8 Connect fali rugó	3pcs/on every cut perimeter tile with only 1 supporting edge
9 Connect Dg20 tartóklipsz	4per perimeter tile, cut on the long side
10 Connect szegélylapklipsz	1/300-400mm on any cut edge
Δ A rendszer minimális teljes mélysége: 115 mm	-
δ Min. szerelési mélység: 20 mm	-
A lámpatestek panelekbe szereléséhez használja a Connect Bridginget	-

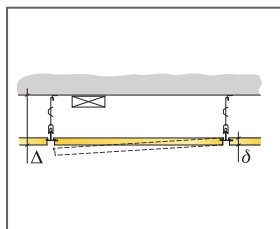

See Quantity specification

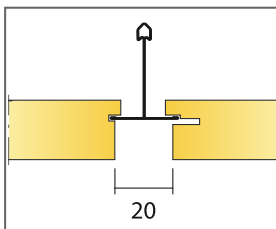

Distance between Focus Lp tiles

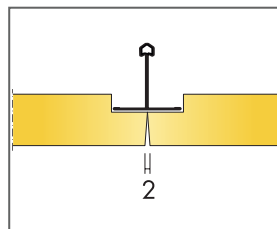

Non-supported edges meeting with space for cross-tee.

Size, mm	Max live load [N]	Min load bearing capacity [N]
1800x600x20	50	160

Live load/load bearing capacity

Ecophon Focus™ SQ

Az Ecophon Focus™ SQ közvetlenül a plafonfelületre tapad. A burkolólapokat úgy helyezik el, hogy az egyes burkolólapok között rés maradjon, így a mennyezet simának látszik. Olyan beépítéseknél alkalmazható, ahol a hely korlátozottsága vagy más okok miatt minél kisebb rendszermélységre van szükség.



ASSORTMENT



Size, mm	600x600	1200x600
Direct	•	•
Thickness (THK)	20	20
Inst. diagr.	M107	M107

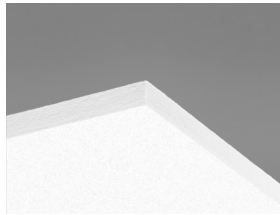

Focus SQ burkolólap

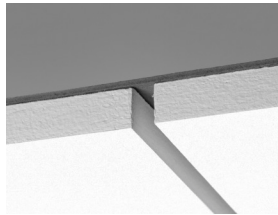

Focus SQ rendszer metszete

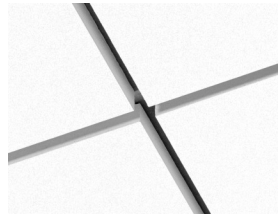

Focus SQ rendszer

Akusztika



Hangnyelzés:

Vizsgálati eredmények az EN ISO 354 szerint. Osztályozás az EN ISO 11654 szerint, valamint a zajcsökkentési együttható, az NRC és a hangnyelési átlag, az SAA egységes értéke az ASTM C 423 szerint.

$\alpha_{p,r}$ Tapasztalati hangnyelési együttható

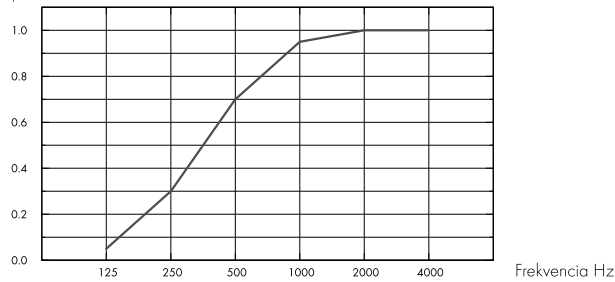

– Focus SQ 20 mm, 23 mm o.d.s.

o.d.s = a rendszer teljes magassága

THK mm	o.d.s. mm	$\alpha_{p,r}$ Tapasztalati hangnyelési együttható						α_w	Sound absorption class
		125 Hz	250 Hz	500 Hz	1000 Hz	2000 Hz	4000 Hz		
20	23	0.05	0.30	0.70	0.95	1.00	1.00	0.60	C

THK mm	o.d.s. mm	NRC	SAA
20	23	0.75	0.75

THK mm	AC(1.5) Articulation Class, ASTM E1111, ASTM E1110
20	190

Beltéri levegőminőség



Eurofins Indoor Air Comfort®	IAC Gold		
Francia VOC	A+		



Cradle to Cradle Certified®



This product is Cradle to Cradle Certified® at Bronze level (version 4.0).



Material Health

This product has received a C2C Certified Material Health Certificate™ at the Silver level (standard version 4.0). The C2C Certified Material Health Certificate™ is a verification of the health and safety of a product's composition using the Material Health requirements of the Cradle-to-Cradle Certified Product Standard.



Ökológiai lábnyom

Kg CO ₂ equiv/m ²	
Focus SQ	4,88

Az EPD A1-C4 életciklus szakaszai, az ISO 14025 / EN 15804 szabványnak megfelelően



Újrahasznosíthatóság

Minimum fogyasztás utáni újrahasznosított tartalom	57%
Újrahasznosíthatóság	Teljes egészében újrahasznosítható



Tűzbiztonság

Fire standard	Class
Európa EN 13501-1	A2-s1, d0

A burkolólapok üveggyapot magját az EN ISO 1182 szabvány szerint bevizsgálták és nem éghetőnek minősítették.



Nedvességállóság

C osztály, 95%-os relatív páratartalom és 30 °C, az EN 13964:2014 szabvány szerint



Külső megjelenés

Dérfehér, legközelebbi NCS színminta S 0500-N, 85%-os fényvisszaverő képesség. Fényesség < 1.



Tisztíthatóság

Portalanítás és porszívózás naponta. Hetente nedves áttörítés.



Hozzáférhetőség

A burkolólapok nem leszerelhetők.



Telepítés

Rögzítés a szerelési ábrák, útmutatók és a segédrajzok szerint. A rendszer minimális teljes mélységére vonatkozó információkat lásd a mennyiségi előírásokban. A vakolt felületeknek kellő szilárdságúnak kell lenniük, hogy elbírók a burkolólapok által kifejtett terhelést. Kétség esetén próbaragasztást kell végezni. A felületnek mindig száraznak és tisztának kell lennie. A legjobb eredmény érdekében a felületnek egyenletesnek kell lennie, azonban enyhén egyenetlen felületen is elfogadható eredményt lehet elérni.



A rendszer súlya

kg/m ²	
Focus SQ	2,4

A súlyadatok tájékoztató jellegűek, és változhatnak.



Mechanikai jellemzők

További élő terhet kell rögzíteni az aljzathoz.



CE

Az Ecophon mennyezeti rendszerek CE-jelöléssel rendelkeznek az EN 13964:2014 harmonizált európai szabvány szerint. A CE-jelöléssel ellátott építési termékekre teljesítménynyilatkozat (Declaration of Performance - DOP) vonatkozik, amely lehetővé teszi az ügyfelek és a felhasználók számára, hogy könnyen összehasonlítsák az európai piacon kapható termékek teljesítményét.

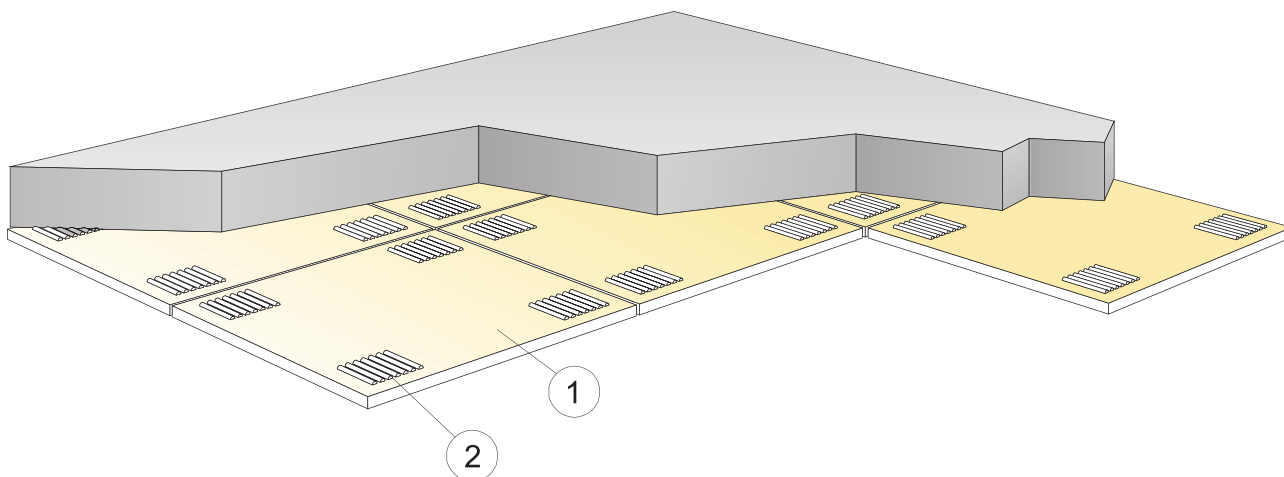

© Ecophon Group

QUANTITY SPECIFICATION (EXCL. WASTAGE)

	Size, mm	
	600x600	1200x600
1 Focus SQ	2,8/m ²	1,4/m ²
2 Connect Abszorber ragasztó (0,25 l/m ² - 0,4 l/m ² a beépítési körülményektől függően)	kérés szerint	
A ragasztó felhordásához használja a Connect fogazott spatulát.	-	-
Δ A rendszer minimális teljes mélysége: 23 mm	-	-
δ Min. szerelési mélység: A rendszer nem megbontható	-	-
A vágott látható éleket festeni kell	-	-
* Panelmodul mérete 600x600 [592x592], 1200x600 [1192x592]	-	-

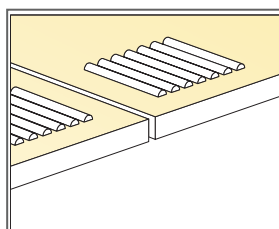
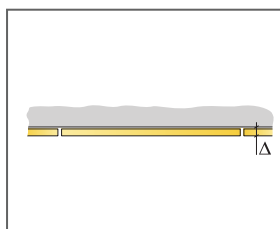

Application of glue

Size, mm	Max live load [N]	Min load bearing capacity [N]
600x600x20	-	-
1200x600x20	-	-

Live load/load bearing capacity

Ecophon Focus™ Flexiform A

Az Ecophon Focus™ Flexiform A panelek laposan kerülnek kiszállításra, és a helyszínen speciális profilok segítségével homorú vagy domború formára alakítják. Ideális különleges ív felületek kialakításához, vagy ha az álmennyezet feletti installációk méretei nem megfelelők.



Miejska Sala Widowiskowa Sportowa, Keplno, Poland

ASSORTMENT

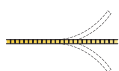

Size, mm	1200x600	1600x600	2000x600	2400x600
T24	•	•	•	•
Thickness (THK)	30	30	30	30
Inst. diagr.	M31, M31ec, M31ic	M31, M31ec, M31ic	M31, M31ec, M31ic	M31, M31ec, M31ic

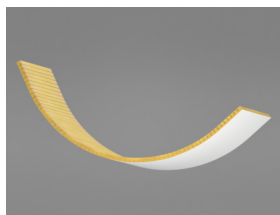

Focus Flexiform A panel

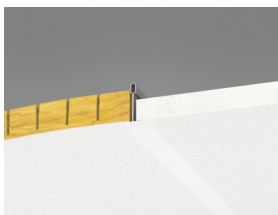

Focus Flexiform A rendszer metszete
Connect T24-gyel

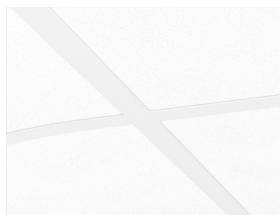

Focus Flexiform A rendszer

Akuszтика



Sík mennyezetnek megfelelő akusztikai értékek.

Hangnyelés:

Vizsgálati eredmények az EN ISO 354 szerint. Osztályozás az EN ISO 11654 szerint, valamint a zajcsökkentési együttható, az NRC és a hangnyelési átlag, az SAA egységes értéke az ASTM C 423 szerint.

α_p Tapasztalati hangnyelési együttható

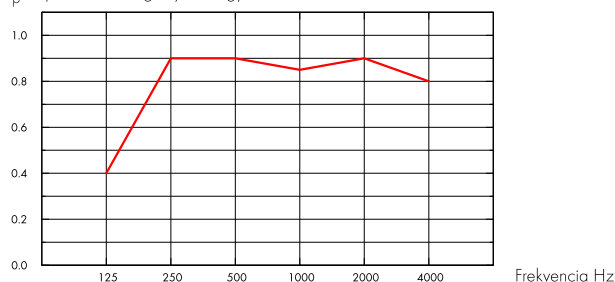

— Focus Flexiform A 30 mm, 200 mm o.d.s.
o.d.s = a rendszer teljes magassága

THK mm	o.d.s. mm	α_p Tapasztalati hangnyelési együttható						α_w	Sound absorption class
		125 Hz	250 Hz	500 Hz	1000 Hz	2000 Hz	4000 Hz		
30	200	0.40	0.90	0.90	0.85	0.90	0.80	0.90	A

Beltéri levegőminőség



Eurofins Indoor Air Comfort®

IAC Gold

Francia VOC

A+



Ökológiai lábnyom



Focus Flexiform A

3,1

Az EPD A1-C4 életciklus szakaszai, az ISO 14025 / EN 15804 szabványnak megfelelően

Újrahasznosíthatóság



Minimum fogyasztás utáni újrahasznosított tartalom

39%

Újrahasznosíthatóság

Teljes egészében újrahasznosítható

Tűzbiztonság



Fire standard

Class

Európa

EN 13501-1

A2-s1, d0

A burkolólapok üvegyapot magját az EN ISO 1182 szabvány szerint bevizsgálták és nem éghetőnek minősítették.



Nedvességállóság

C osztály, 95%-os relatív páratartalom és 30 °C, az EN 13964:2014 szabvány szerint



Külső megjelenés

Dérféhér, legközelebbi NCS színminta S 0500-N, 85%-os fényvisszaverő képesség. Fényesség < 1.



Tisztíthatóság

Portalanítás és porszívózás naponta. Hetente nedves áttörlés.



Hozáférhetőség

A burkolólapok nem leszerelhetők.



Telepítés

Rögzítés a szerelési ábrák, útmutatók és a segédrajzok szerint. (Kérjük, vegye figyelembe: Az ablakok vagy más fényforrások közelében beeső szélsőséges fény nemkívánatos árnyékhatsókat hozhat létre a strukturált felületen az ívelt telepítéseken.)



A rendszer súlya

	kg/m ²	A súlyadatok tájékoztató jellegűek, és változhatnak.
Focus Flexiform A	1,4	
Focus Flexiform A + Connect grid system	2,4	



Mechanikai jellemzők

További élő terhet kell rögzíteni az aljzathoz.



CE

Az Ecophon mennyezeti rendszerek CE-jelöléssel rendelkeznek az EN 13964:2014 harmonizált európai szabvány szerint. A CE-jelöléssel ellátott építési termékekre teljesítménynyilatkozat (Declaration of Performance - DOP) vonatkozik, amely lehetővé teszi az ügyfelek és a felhasználók számára, hogy könnyen összehasonlítsák az európai piacon kapható termékek teljesítményét.

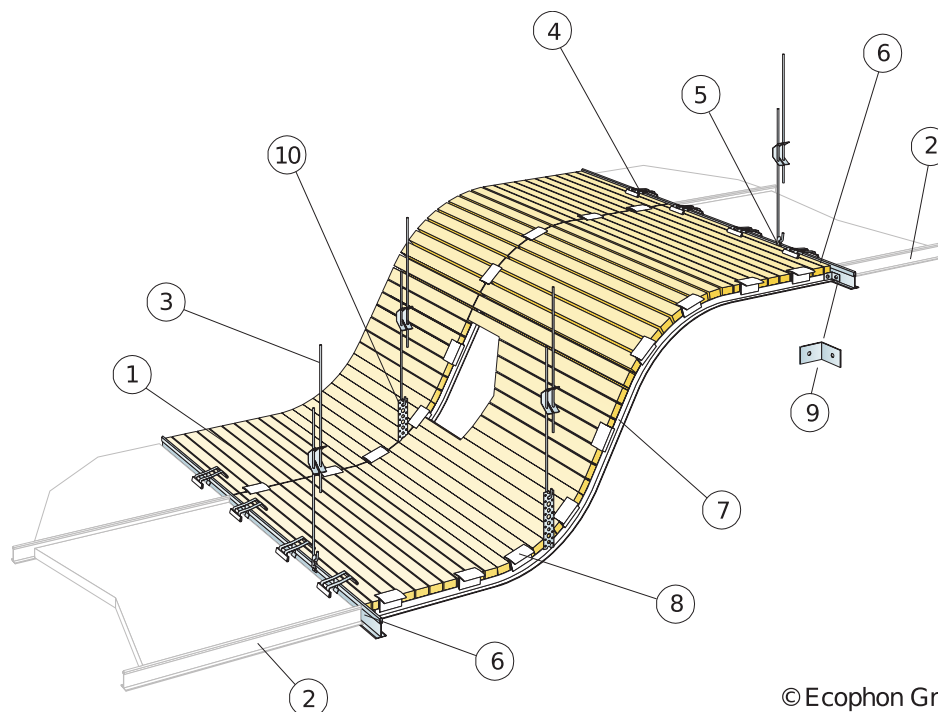

© Ecophon Group

QUANTITY SPECIFICATION (EXCL. WASTAGE)

	Size, mm			
	1200x600	1600x600	2000x600	2400x600
1 Focus Flexiform A	kérés szerint			
2 Connect T24 Cross T-idom [szomszédos mennyezet]	kérés szerint			
3 Connect állítható akasztó, középpontja 1200 mm-es távolságban rögzítve	kérés szerint			
4 Connect klipsz 100/20	kérés szerint			
5 Connect akasztóklipsz	kérés szerint			
6 Connect T24 fő tartóelem	1,8m/m ²	-	-	-
7 Connect Flexiform profil/Rugalmas Flexiform profil, középpontja 600 mm-es távolságban rögzítve.	kérés szerint			
8 Connect Flexiform klipsz, 100-300 mm-re rögzítve (az ív sugarától függően)	kérés szerint			
9 Connect sarokkonzol	kérés szerint			
10 Perforált szalag (nem az Ecophon szállítja)	kérés szerint			
Flexiform profil: Az ív sugara (homorú vagy domború) min. 200 mm.	-	-	-	-
A hajlított profil hossza: max. 2400 mm. Ha a Flexiform profilok 1 m-nél hosszabbak, akkor intermedialis felfüggesztésre van szükség.	-	-	-	-

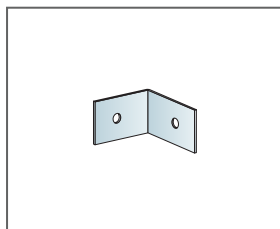

Connect Angle bracket

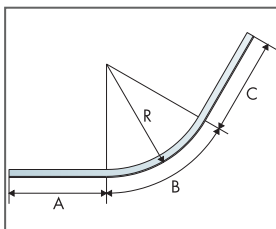

Example with dimensions of Flexiform profile

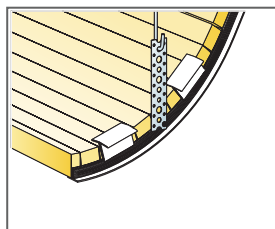

Suspension with metal strip

Size, mm	Max live load [N]	Min load bearing capacity [N]
1200x600x30	0	160
1600x600x30	0	160
2000x600x30	0	160
2400x600x30	0	160

Live load/load bearing capacity

SZERELÉSI ÁBRA (M31EC): ECOPHON FOCUS FLEXIFORM A KÜLSŐ SAROK

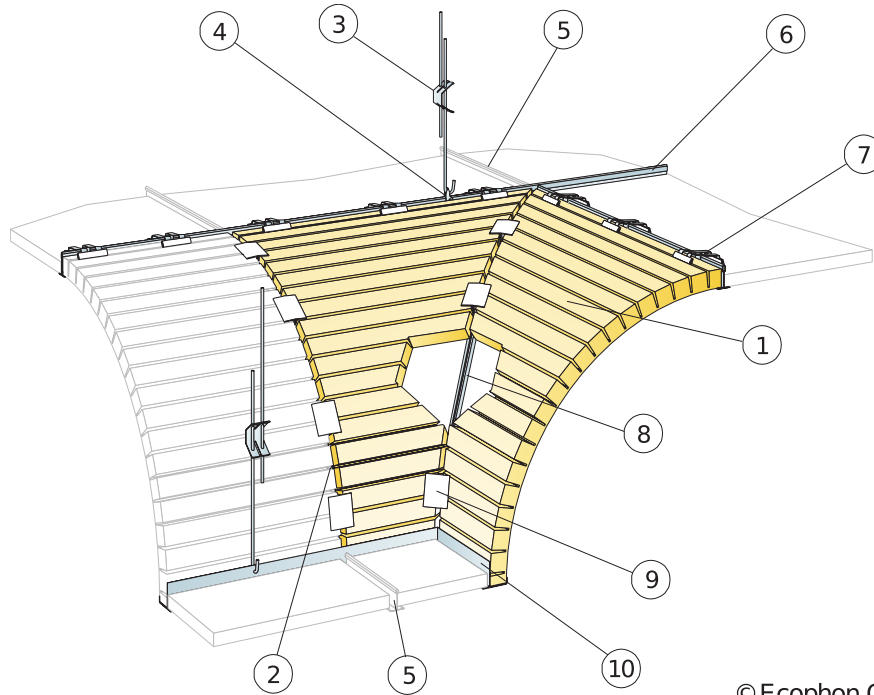

© Ecophon Group

QUANTITY SPECIFICATION (EXCL. WASTAGE)

	Size, mm			
	1200x600	1600x600	2000x600	2400x600
1 Focus Flexiform A	kérés szerint			
2 Connect Flexiform profil/Rugalmas Flexiform profil, középpontja 600 mm-es távolságban rögzítve.	kérés szerint			
3 Connect állítható akasztó, középpontja 1200 mm-es távolságban rögzítve	kérés szerint			
4 Connect akasztóklipsz	kérés szerint			
5 Connect T24 Cross T-idom (szomszédos mennyezet)	kérés szerint			
6 Connect T24 fő tartóelem	1,8m/m ²	-	-	-
7 Connect klipsz 100/20	kérés szerint			
8 Connect Flexible külső sarokprofil	kérés szerint			
9 Connect Flexiform klipsz, 100-300 mm-re rögzítve (az iv sugártól függően)	kérés szerint			
10 Connect F-trim F	kérés szerint			
Flexiform profil: Az iv sugara (homorú vagy domború) min. 200 mm.	-	-	-	-
A hajlított profil hossza: max. 2400 mm. Ha a Flexiform profilok 1 m-nél hosszabbak, akkor intermidialis felfüggesztésre van szükség.	-	-	-	-

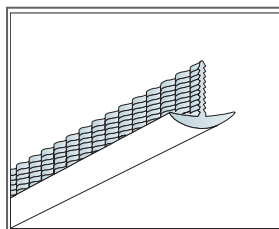

Profile for external corner

Size, mm	Max live load [N]	Min load bearing capacity [N]
1200x600x30	0	160
1600x600x30	0	160
2000x600x30	0	160
2400x600x30	0	160

Live load/load bearing capacity

SZERELÉSI ÁBRA (M31IC): ECOPHON FOCUS FLEXIFORM A BELSŐ SAROK

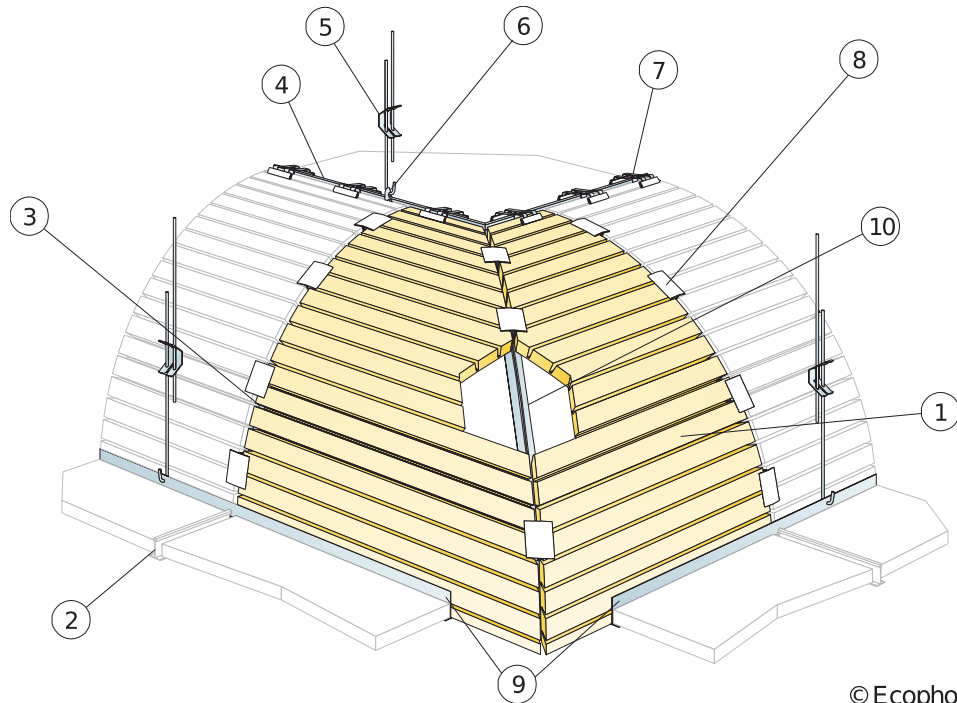

© Ecophon Group

QUANTITY SPECIFICATION (EXCL. WASTAGE)

	Size, mm			
	1200x600	1600x600	2000x600	2400x600
1 Focus Flexiform A	kérés szerint			
2 Connect T24 Cross T-idom (szomszédos mennyezet)	kérés szerint			
3 Connect Flexiform profil/Rugalmas Flexiform profil, középpontja 600 mm-es távolságban rögzítve.	kérés szerint			
4 Connect T24 fő tartóelem	1,8m/m ²	-	-	-
5 Connect állítható akasztó, középpontja 1200 mm-es távolságban rögzítve	kérés szerint			
6 Connect akasztóklipsz	kérés szerint			
7 Connect klipsz 100/20	kérés szerint			
8 Connect Flexiform klipsz, 100-300 mm-re rögzítve (az iv sugarától függően)	kérés szerint			
9 Connect F-trim F	kérés szerint			
10 Connect Flexiform profil/Rugalmas Flexiform profil	kérés szerint			
Flexiform profil: Az iv sugara (homorú vagy domború) min. 200 mm.	-	-	-	-
A hajlított profil hossza: max. 2400 mm. Ha a Flexiform profilok 1 m-nél hosszabbak, akkor intermedialis felfüggesztésre van szükség.	-	-	-	-

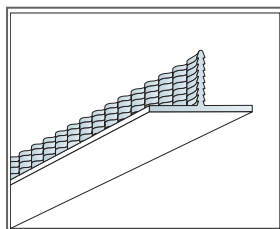

Profile for internal corner

Size, mm	Max live load [N]	Min load bearing capacity [N]
1200x600x30	0	160
1600x600x30	0	160
2000x600x30	0	160
2400x600x30	0	160

Live load/load bearing capacity

Ecophon Focus™ Fixiform E

Az Ecophon Focus™ Fixiform E jól elkülönülő átmeneteket hoz létre a különböző mennyezeti szintek között a különböző mennyezeti szerelvények elhelyezése vagy a helyiség formájának és szerkezetének kialakítása érdekében. A lapokat laposan szállítják, és a helyszínen hajtják 90 fokosra a beépítés előtt.

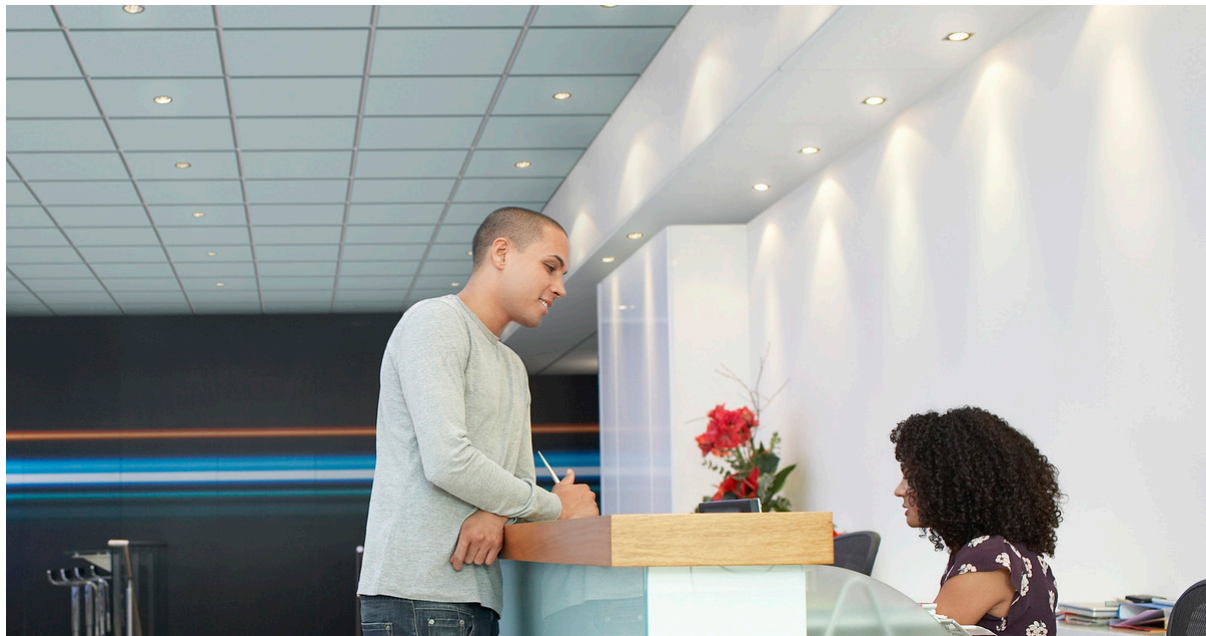

ASSORTMENT

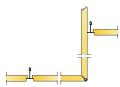

Size, mm	1200x600
T24	•
Thickness (THK)	20
Inst. diagr.	M276

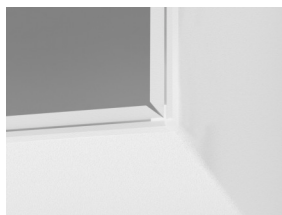

Focus Fixiform panel

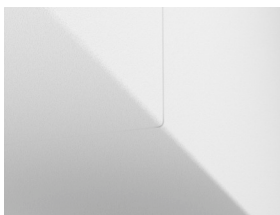

Focus Fixiform rendszer hajtásának részlete



Focus Fixiform E rendszer

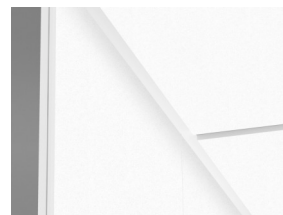

Focus Fixiform E rendszer felső szint



Akuszтика

Sík mennyezetnek megfelelő akusztikai értékek.

Hangelnyelés:

Vizsgálati eredmények az EN ISO 354 szerint. Osztályozás az EN ISO 11654 szerint, valamint a zajcsökkentési együttható, az NRC és a hangelnyelési átlag, az SAA egységes értéke az ASTM C 423 szerint.

α_p , Tapasztalati hangelnyelési együttható

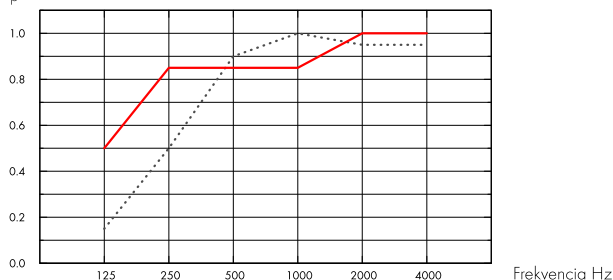

..... Focus Fixiform E 20 mm, 60 mm o.d.s.
 — Focus Fixiform E 20 mm, 200 mm o.d.s.
 o.d.s = a rendszer teljes magassága

THK mm	o.d.s. mm	α_p , Tapasztalati hangelnyelési együttható						α_w	Sound absorption class
		125 Hz	250 Hz	500 Hz	1000 Hz	2000 Hz	4000 Hz		
20	60	0.15	0.50	0.90	1.00	0.95	0.95	0.80	B
20	200	0.50	0.85	0.85	0.85	1.00	1.00	0.90	A

THK mm	D_{nfw}		CAC dB	
	Weighted normalized flanking level difference, ISO 10848-2		Ceiling Attenuation Class, ASTM 1414, ASTM E413	
20	24		25	



Beltéri levegőminőség

Eurofins Indoor Air Comfort®	IAC Gold
Francia VOC	A+



Újrahasznosíthatóság

Minimum fogyasztás utáni újrahasznosított tartalom	57%
Újrahasznosíthatóság	Teljes egészében újrahasznosítható



Tűzbiztonság

	Fire standard	Class
Európa	EN 13501-1	A2-s1, d0

A burkolólapok üvegyapot magját az EN ISO 1182 szabvány szerint bevizsgálták és nem éghetőnek minősítették.



Nedvességállóság

A osztály, 70%-os relatív páratartalom és 25 °C, az EN 13964:2014 szabvány szerint



Külső megjelenés

Dérféhér, legközelebbi NCS színminta S 0500-N, 85%-os fényvisszaverő képesség. Fényesség < 1.



Tisztíthatóság

Portalanítás és porszívózás naponta. Hetente nedves áttörítés.



Hozáférhetőség

A panelek a szomszédos sík mennyezeti lapokon keresztül szerelhetők le.



A rendszer súlya

	kg/m ²
Focus Fixiform E	2,4
Focus Fixiform E + Connect grid system	3,3

A súlyadatok tájékoztató jellegűek, és változhatnak.



Telepítés

Rögzítés a szerelési ábrák, útmutatók és a segédrajzok szerint. A Focus Fixiform E az összes szükséges szerelési tartozékkal együtt kerül kiszállításra.



Mechanikai jellemzők

További élő terhet kell rögzíteni az aljzathoz.



CE

Az Ecophon mennyezeti rendszerek CE-jelöléssel rendelkeznek az EN 13964:2014 harmonizált európai szabvány szerint. A CE-jelöléssel ellátott építési termékekre teljesítménynyilatkozat (Declaration of Performance - DOP) vonatkozik, amely lehetővé teszi az ügyfelek és a felhasználók számára, hogy könnyen összehasonlítsák az európai piacon kapható termékek teljesítményét.

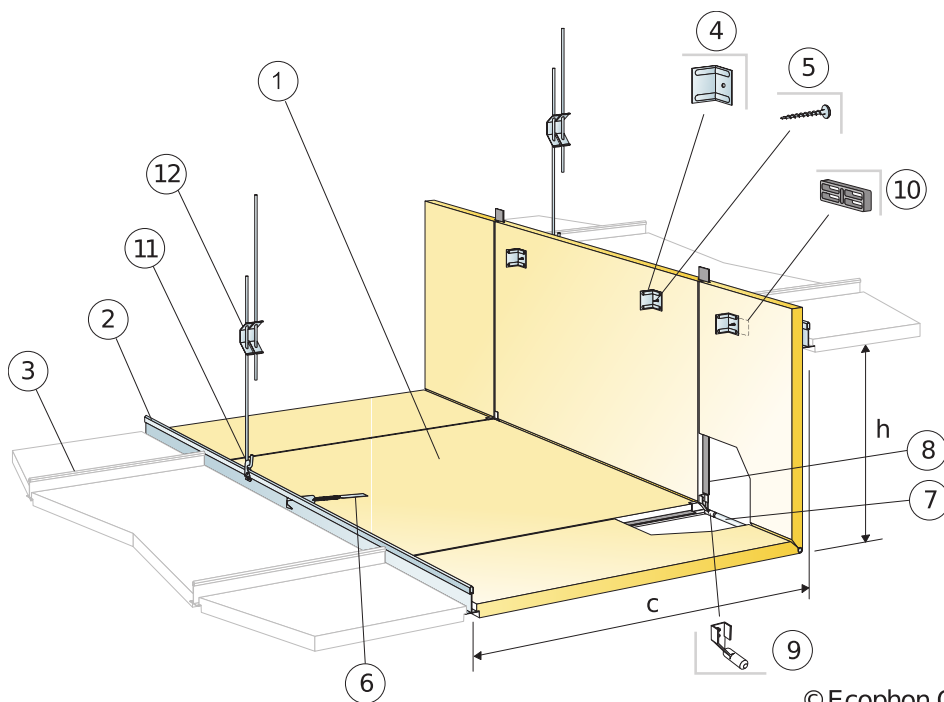

© Ecophon Group

QUANTITY SPECIFICATION (EXCL. WASTAGE)

		Size, mm
		1200x600
1	Focus Fixiform E (készlet)	kérés szerint
2	Connect T24 fő tartóelem	1,8m/m ²
3	Connect T24 Cross Tidom (szomszédos mennyezet)	kérés szerint
4	Fixiform sarokkonzol (a Fixiform készlet része)	-
5	Absorber fémcsavar 50 (a Fixiform készlet része)	-
6	Connect horog (a Fixiform készlet része)	-
7	Erősítő rúd (a Fixiform készlet része)	-
8	Connect F horony (a Fixiform készlet része)	-
9	Dugó az erősítőrúdhoz (a Fixiform készlet része)	-
10	Távartó (a Fixiform készlet része)	-
11	Connect akasztóklipsz	1 pcs/hanger
12	Connect állítható akasztó, középpontja 600 mm-es távolságban rögzítve szintváltásnál	1,4/m ²
Δ A rendszer minimális teljes mélysége: Δ1=160 mm és Δ2=80 mm a felső szintről		-
δ Min. szerelési mélység: Az egyes mennyezeti lapok nem bonthatók meg		-
Méretek: c=600 mm, h<530 mm		-

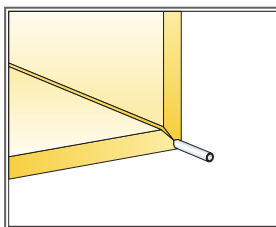
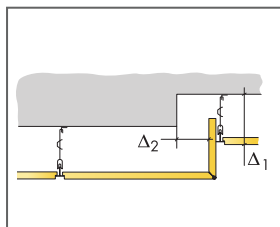

The fold is reinforced by a rod

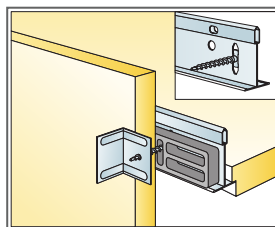

Upper level connection to Main runner

Size, mm	Max live load [N]	Min load bearing capacity [N]
1200x600x20	0	160

Live load/load bearing capacity

Ecophon Focus™ Fixiform Ds

Az Ecophon Focus™ Fixiform Ds jól elkülönülő átmeneteket hoz létre a különböző mennyezeti szintek között a különböző mennyezeti szerelvények elhelyezése vagy a helyiség formájának és szerkezetének kialakítása érdekében. A lapokat laposan szállítják, és a helyszínen hajtják 90 fokra a beépítés előtt.

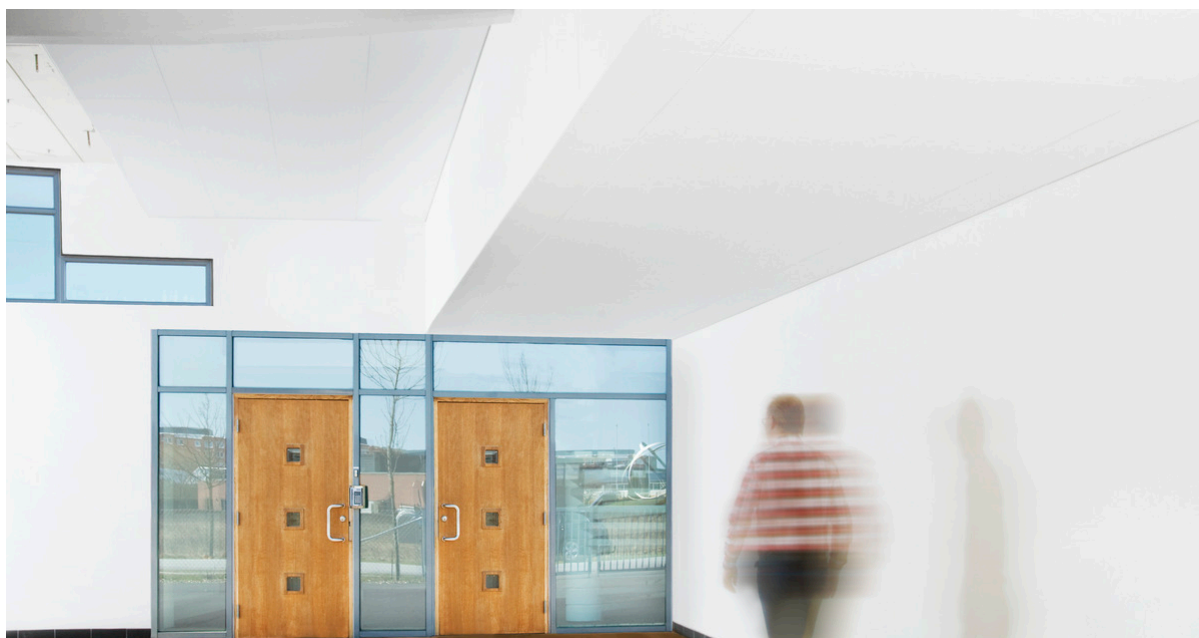

Ecophon Head Office, Sweden

ASSORTMENT

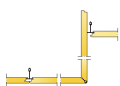

Size, mm	1200x600	XL 1500x600	XL 1900x600	XL 2300x600
T24	•	•	•	•
Thickness (THK)	20	20	20	20
Inst. diagr.	M619	M620	M620	M620



Focus Fixiform panel

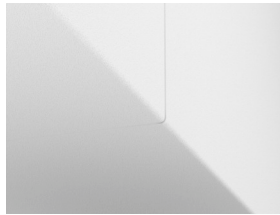

Focus Fixiform rendszer hajtásának részlete

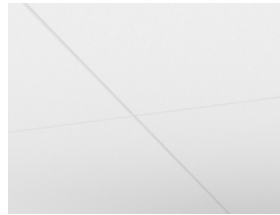

Focus Fixiform Ds rendszer



Focus Fixiform Ds rendszer felső szint



Akuszтика

Sík mennyezetnek megfelelő akusztikai értékek.

Hangelnyelés:

Teszt eredménye a EN ISO 354 szabvány szerint. Besorolás a EN ISO 11654 szabvány szerint

α_p , Tapasztalati hangelnyelési együttható

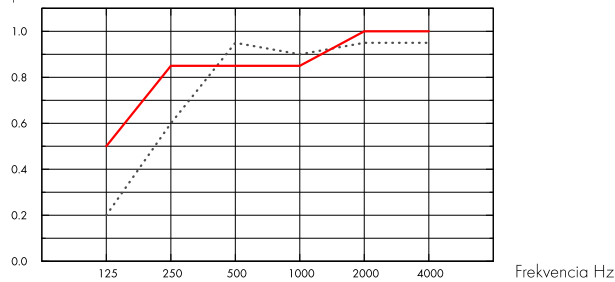

..... Focus Fixiform Ds 20 mm, 75 mm o.d.s.
 — Focus Fixiform Ds 20 mm, 200 mm o.d.s.
 o.d.s = a rendszer teljes magassága

THK mm	o.d.s. mm	α_p , Tapasztalati hangelnyelési együttható						α_w	Sound absorption class
		125 Hz	250 Hz	500 Hz	1000 Hz	2000 Hz	4000 Hz		
20	75	0.20	0.60	0.95	0.90	0.95	0.95	0.90	A
20	200	0.50	0.85	0.85	0.85	1.00	1.00	0.90	A

THK mm	D_{nfw}		CAC dB	
	Weighted normalized flanking level difference, ISO 10848-2		Ceiling Attenuation Class, ASTM 1414, ASTM E413	
20	24		25	



Beltéri levegőminőség

Eurofins Indoor Air Comfort®	IAC Gold
Francia VOC	A+



Újrahasznosíthatóság

Minimum fogyasztás utáni újrahasznosított tartalom	54%
Újrahasznosíthatóság	Teljes egészében újrahasznosítható



Tűzbiztonság

	Fire standard	Class
Európa	EN 13501-1	A2-s1, d0

A burkolólapok tüveggyapot magját az EN ISO 1182 szabvány szerint bevizsgálták és nem éghetőnek minősítették.



Nedvességállóság

A osztály, 70%-os relatív páratartalom és 25 °C, az EN 13964:2014 szabvány szerint



Külső megjelenés

Dérféhér, legközelebbi NCS színminta S 0500-N, 85%-os fényvisszaverő képesség. Fényesség < 1.



Tisztíthatóság

Portalanítás és porszívózás naponta. Hetente nedves áttörlés.



Hozáférhetőség

A panelek a szomszédos sík mennyezeti lapokon keresztül szerelhetők le.



Telepítés

Rögzítés a szerelési ábrák, útmutatók és a segédrajzok szerint. A Focus Fixiform Ds az összes szükséges szerelési tartozékkal együtt kerül kiszállításra.



A rendszer súlya

	kg/m ²	A súlyadatok tájékoztató jellegűek, és változhatnak.
Focus Fixiform Ds	2,4	
Focus Fixiform Ds + Connect grid system	3,3	



Mechanikai jellemzők

További élő terhet kell rögzíteni az aljzathoz.



CE

Az Ecophon mennyezeti rendszerek CE-jelöléssel rendelkeznek az EN 13964:2014 harmonizált európai szabvány szerint. A CE-jelöléssel ellátott építési termékekre teljesítménynyilatkozat (Declaration of Performance - DOP) vonatkozik, amely lehetővé teszi az ügyfelek és a felhasználók számára, hogy könnyen összehasonlítsák az európai piacon kapható termékek teljesítményét.

INSTALLATION DIAGRAM (M619) FOR ECOPHON FOCUS FIXIFORM DS. SUSPENDED INSTALLATION

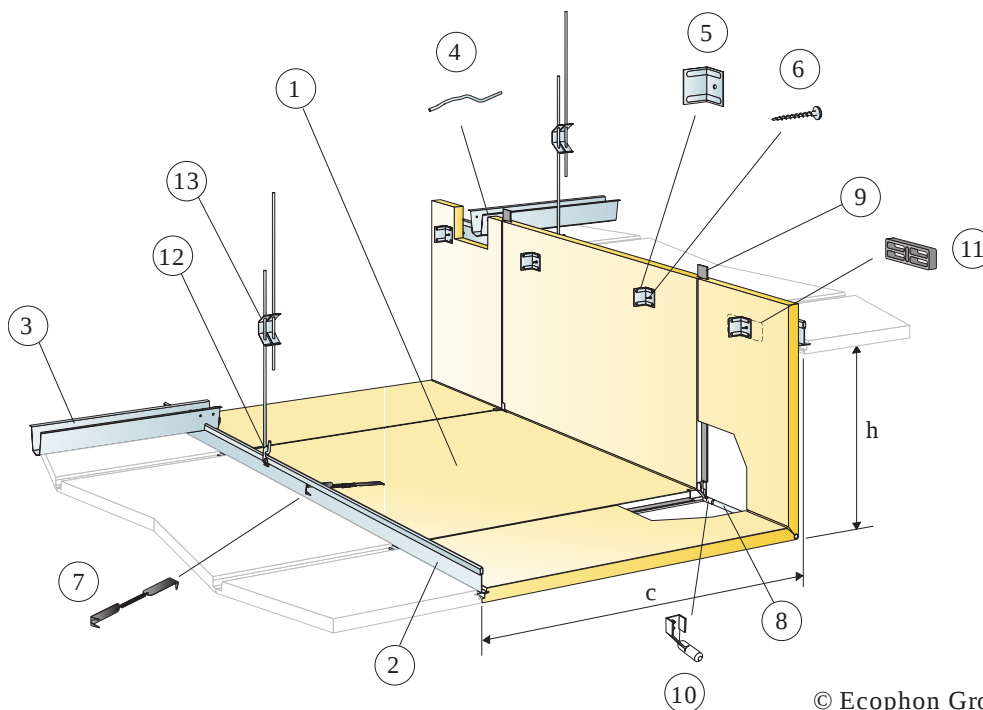

© Ecophon Group

QUANTITY SPECIFICATION (EXCL. WASTAGE)

	Size, mm
	1200x600
1 Focus Fixiform Ds (készlet)	kérés szerint
2 Connect T24 Main runner PL	kérés szerint
3 Connect rácsrúd, középpontja 1500 mm-es távolságban rögzítve (max. távolság a faltól 300 mm)	kérés szerint
4 Connect rácsrúdszelvény, illesztésként egy-egy fő tartóelem/rácsrúd	kérés szerint
5 Fixiform sarokkonzol (a Fixiform készlet része)	-
6 Absorber fémcsvar 50 (a Fixiform készlet része)	-
7 Connect horog (a Fixiform készlet része)	-
8 Erősítőrúd (mellékelve)	-
9 Connect F horony (a Fixiform készlet része)	-
10 Dugó az erősítőrúdhöz (mellékelve)	-
11 Távtartó (a Fixiform készlet része)	-
12 Connect akasztóklipsz	1pcs/hanger
13 Connect állítható akasztó, középpontja 600 mm-es távolságban rögzítve szintváltásnál	1,4/m ²
Δ A rendszer minimális teljes mélysége: Δ1=165 mm és Δ2=80 mm a felső szintről	-
δ Min. szerelési mélység: Az egyes mennyezeti lapok nem bonthatók meg	-
Méreték: c=600 mm, h<530 mm	-

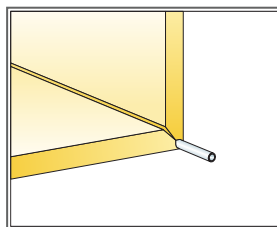
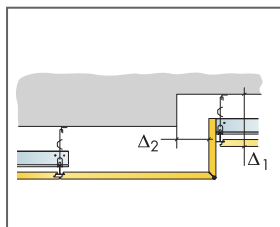

The fold is reinforced by a rod

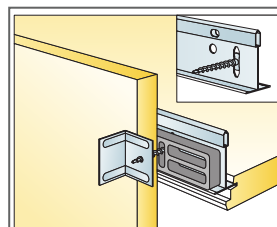

Upper level connection to Main runner

Size, mm	Max live load [N]	Min load bearing capacity [N]
1200x600x20	0	160

Live load/load bearing capacity

INSTALLATION DIAGRAM (M620) FOR ECOPHON FOCUS FIXIFORM DS XL. SUSPENDED INSTALLATION

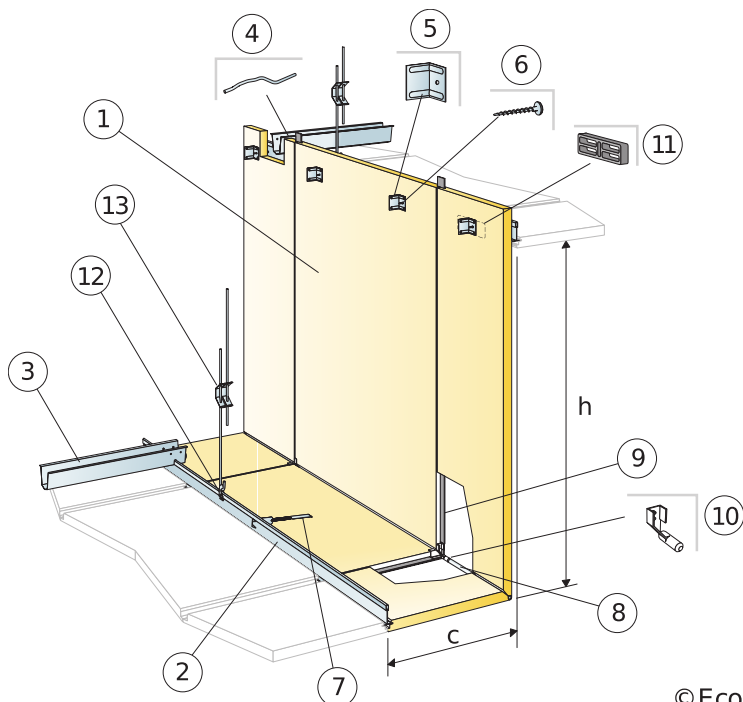

© Ecophon Group

QUANTITY SPECIFICATION (EXCL. WASTAGE)

	Size, mm		
	1500x600	1900x600	2300x600
1 Focus Fixiform Ds XL (készlet)	kérés szerint		
2 Connect T24 Main runner PL	kérés szerint		
3 Connect rácsrúd, középpontja 1500 mm-es távolságban rögzítve (max. távolság a faltól 300 mm)	kérés szerint		
4 Connect rácsrúdszelvény, illesztésként egy-egy fő tartóelem/rácsrúd	kérés szerint		
5 Fixiform sarokkonzol (a Fixiform készlet része)	-	-	-
6 Absorber fémcsavár 50 (a Fixiform készlet része)	-	-	-
7 Connect horog (a Fixiform készlet része)	-	-	-
8 Erősítő rúd (a Fixiform készlet része)	-	-	-
9 Connect F horony (a Fixiform készlet része)	-	-	-
10 Dugó az erősítőrúdra (a Fixiform készlet része)	-	-	-
11 Távtartó (a Fixiform készlet része)	-	-	-
12 Connect akasztóklipsz	1 pcs/hanger	1 pcs/hanger	1 pcs/hanger
13 Connect állítható akasztó, középpontja 600 mm-es távolságban rögzítve szintváltásnál	1,4/m ²	1,4/m ²	1,4/m ²
Δ A rendszer minimális teljes mélysége: Δ1=165 mm és Δ2=80 mm a felső szintről	-	-	-
δ Min. szerelési mélység: Az egyes mennyezeti lapok nem bonthatók meg	-	-	-
Méretetek: c=300 mm, h<1130 mm [XL 1500], h<1530 mm [XL 1900], h<1930 mm [XL 2300]	-	-	-

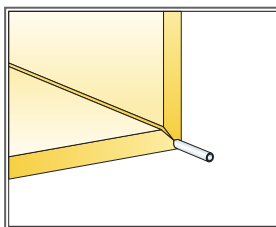
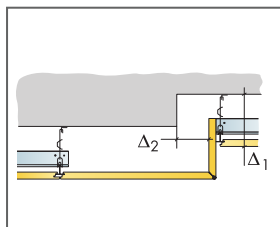

The fold is reinforced by a rod

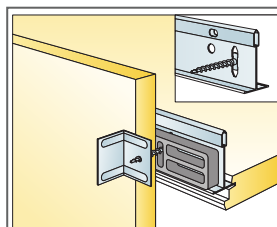

Upper level connection to Main runner

Size, mm	Max live load [N]	Min load bearing capacity [N]
1500x600x20	0	160
1900x600x20	0	160
2300x600x20	0	160

Live load/load bearing capacity

Ecophon Focus™ Frieze

Az Ecophon Focus™ Frieze elérhető a Dg, Ds, A és E élhez. A fríz látható szegélyek nélkül csatlakoztatható a falhoz. Olyan helyeken javasolt, ahol a mennyezet és a fal közötti sima, folyamatos átmenetre van szükség.



ASSORTMENT

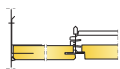

Size, mm	2400x600
T24	•
Thickness (THK)	20
Inst. diagr.	M110, M239

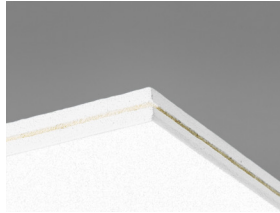

Focus frízpanel

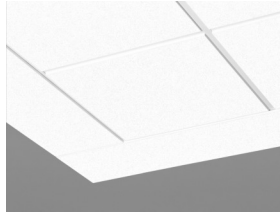

Focus frízrendszer

Akuszтика



Hangnyelés:

Vizsgálati eredmények az EN ISO 354 szerint. Osztályozás az EN ISO 11654 szerint, valamint a zajcsökkentési együttható, az NRC és a hangnyelési átlag, az SAA egységes értéke az ASTM C 423 szerint.

α_p Tapasztalati hangnyelési együttható

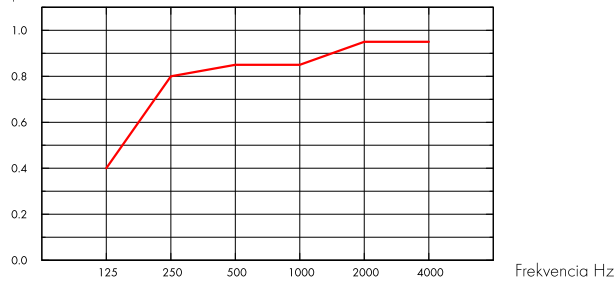

— Focus Frieze 20 mm, 200 mm o.d.s.
o.d.s = a rendszer teljes magassága

THK mm	o.d.s. mm	α_p Tapasztalati hangnyelési együttható						α_w	Sound absorption class
		125 Hz	250 Hz	500 Hz	1000 Hz	2000 Hz	4000 Hz		
20	200	0.40	0.80	0.85	0.85	0.95	0.95	0.90	A

THK mm	AC(1.5) Articulation Class, ASTM E1111, ASTM E1110	D_{nfw} Weighted normalized flanking level difference, ISO 10848-2	CAC dB Ceiling Attenuation Class, ASTM 1414, ASTM E413
20	190	24	25



Cradle to Cradle Certified®



This product is Cradle to Cradle Certified® at Bronze level (version 4.0).



Material Health

This product has received a C2C Certified Material Health Certificate™ at the Silver level (standard version 4.0). The C2C Certified Material Health Certificate™ is a verification of the health and safety of a product's composition using the Material Health requirements of the Cradle-to-Cradle Certified Product Standard.



Újrahasznosíthatóság

Minimum fogyasztás utáni újrahasznosított tartalom	59%
Újrahasznosíthatóság	Teljes egészében újrahasznosítható



Tűzbiztonság

	Fire standard	Class	
Európa	EN 13501-1	A2-s1, d0	A burkolólapok üvegyapot magját az EN ISO 1182 szabvány szerint bevizsgálták és nem éghetőnek minősítették.



Nedvességállóság

A osztály, 70%-os relatív páratartalom és 25 °C, az EN 13964:2014 szabvány szerint



Nedvességállóság

C osztály, 95%-os relatív páratartalom és 30 °C, az EN 13964:2014 szabvány szerint



Külső megjelenés

Dérfehér, legközelebbi NCS színminta S 0500-N, 85%-os fényvisszaverő képesség. Fényesség < 1.



Tisztíthatóság

Portalanítás és porszívózás naponta. Hetente nedves áttörles.



Hozáférhetőség

A burkolólapok nem leszerelhetők.



Telepítés

Rögzítés a szerelési ábrák, útmutatók és a segédrajzok szerint. A rendszer minimális teljes mélységére vonatkozó információkat lásd a mennyiségi előírásokban.



A rendszer súlya

	kg/m ²	
Focus Frieze	2,3	A súlyadatok tájékoztató jellegűek, és változhatnak.
Focus Frieze + Connect grid system	3,3	



Mechanikai jellemzők

A max. élő terhelésről és a min. teherbírásról, valamint a funkcionális követelményekről és a mechanikai tulajdonságokról szóló táblázatot lásd a www.ecophon.com oldalon.



CE

Az Ecophon mennyezeti rendszerek CE-jelöléssel rendelkeznek az EN 13964:2014 harmonizált európai szabvány szerint. A CE-jelöléssel ellátott építési termékekre teljesítménynyilatkozat (Declaration of Performance - DOP) vonatkozik, amely lehetővé teszi az ügyfelek és a felhasználók számára, hogy könnyen összehasonlítsák az európai piacon kapható termékek teljesítményét.

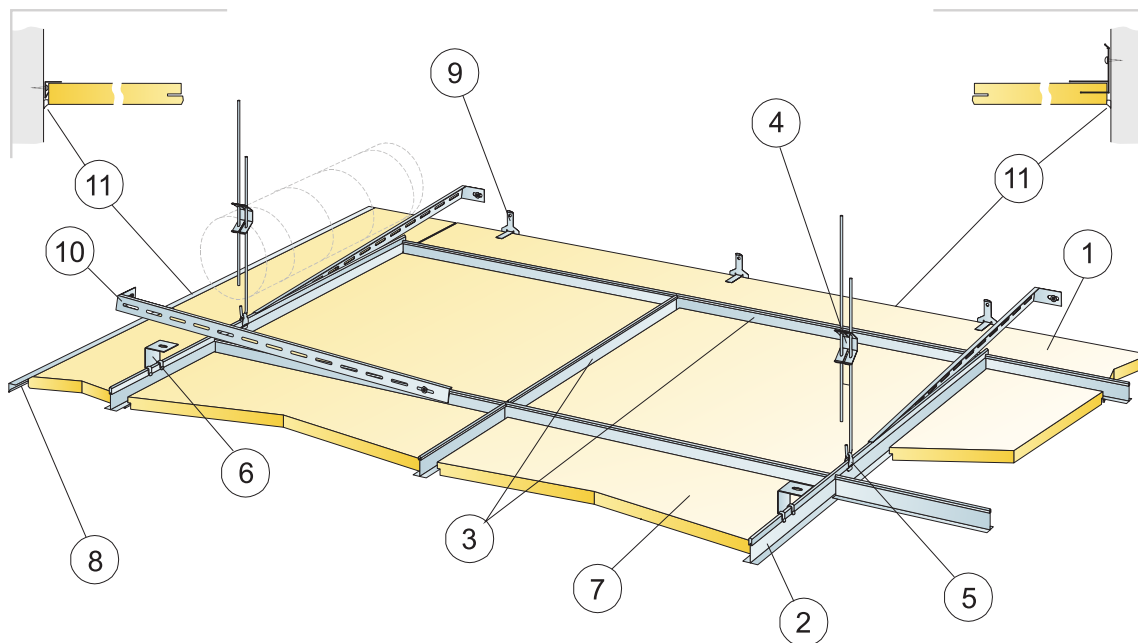

© Ecophon Group

QUANTITY SPECIFICATION (EXCL. WASTAGE)

	Size, mm
	2400x600
1 Focus Frieze	kérés szerint
2 Connect T24 fő tartóelem	-
3 Connect T24 Cross T-idom L=600 mm	kérés szerint
4 Connect állítható akasztó, középpontja 1200 mm-es távolságban rögzítve	kérés szerint
5 Connect akasztóklipsz	kérés szerint
6 Connect direkt konzol (csak a Frieze szegéllyel kombinálva)	kérés szerint
7 Focus A vagy E	kérés szerint
8 Connect Frieze szegély, középpontja 300 mm-es távolságban. Ha ezt a megoldást két szemközti falon alkalmazzák, akkor a mennyezet belső részét a falak felé kell stabilizálni. Minimális szabad mélység a burkolólap felett 0 mm.	kérés szerint
9 Connect Frieze konzol, középpontja 500 mm-es távolságban rögzítve. Minimális szabad mélység a burkolólap felett 150 mm.	kérés szerint
10 Connect fali konzol, L=700 mm, rácsrúdhöz	kérés szerint
11 Akril tömítő (nem az Ecophon szállítja)	kérés szerint
Δ A rendszer minimális teljes mélysége: állítható akasztóval: 110 mm, Direkt konzollal: 60 mm	-
δ Min. szerelési mélység: A rendszer nem megbontható	-
Focus Frieze: A rendszer minimális teljes mélysége: 160 mm	-
Focus Frieze: Min. szerelési mélység: A rendszer nem megbontható	-
Ecophon Focus fríz: két részre osztható, ha a szélessége 300 mm-nél kisebb	-

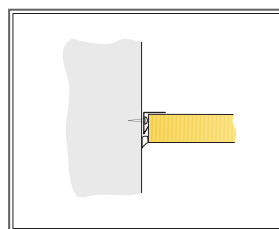
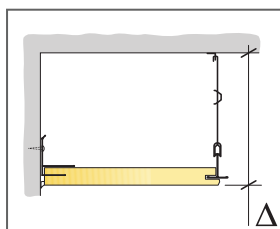

Fixing with frieze trim

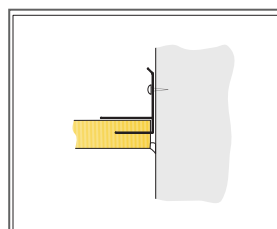

Fixing with frieze bracket

Size, mm	Max live load [N]	Min load bearing capacity [N]
2400x600x20	0	160

Live load/load bearing capacity

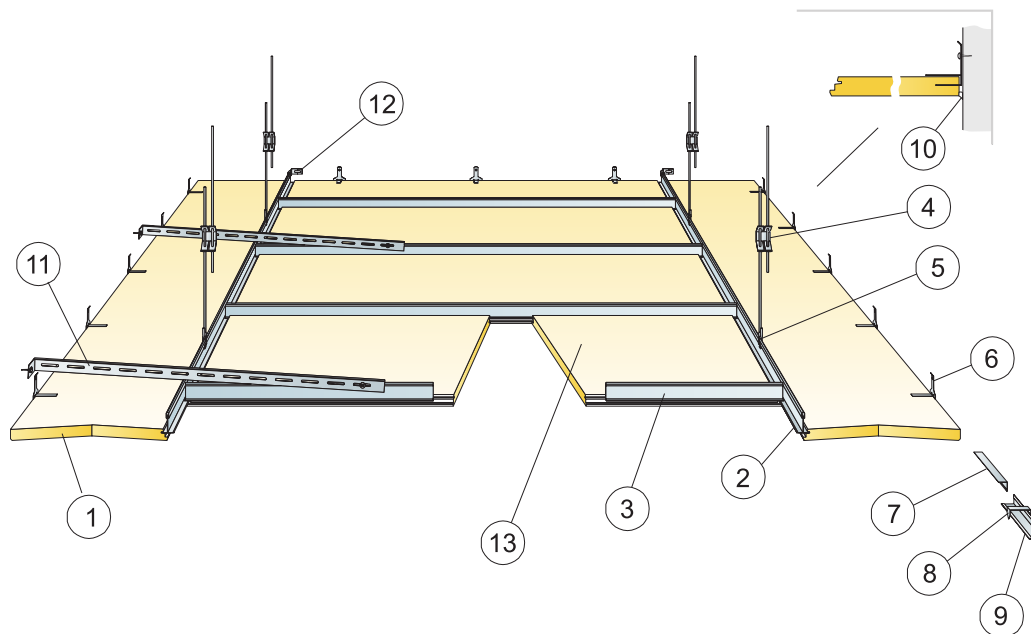

© Ecophon Group

QUANTITY SPECIFICATION (EXCL. WASTAGE)

	Size, mm
	2400x600
1 Focus fríz Ds/Dg	kérés szerint
2 Connect T24 fő tartóelem	-
3 Connect T24 Cross Tidom L=600/1200/1800 mm. Fő tartóelem	kérés szerint
4 Connect állítható akasztó, középpontja 1200 mm-es távolságban rögzítve	kérés szerint
5 Connect akasztóklipsz	kérés szerint
6 Connect Frieze konzol, középpontja 500 mm-es távolságban rögzítve. Minimális szabad mélység a burkolólap felett 150 mm.	kérés szerint
7 Connect Frieze szegély, középpontja 300 mm-es távolságban.	kérés szerint
8 Connect szegélylapklipsz	1/300-400mm on any cut edge
9 Connect sarokszegély	kérés szerint
10 Akрил tömítő (nem az Ecophon szállítja)	kérés szerint
11 Connect fali konzol, L=700 mm, rácsrúdhoz	kérés szerint
12 Connect fali konzol T-profilokhoz	kérés szerint
13 Focus Ds vagy Dg	kérés szerint
Δ A rendszer minimális teljes mélysége: 110 mm	-
δ Min. szerelési mélység: A Focus Frieze lapok nem bonthatók, középső rész az egyes rendszerek szerint	-
Ecophon Focus fríz: két részre osztható, ha a szélessége 300 mm-nél kisebb	-

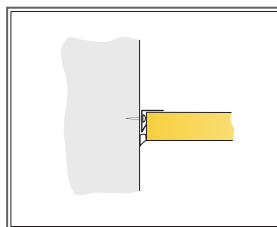
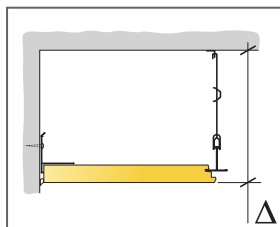

Fixing with frieze trim

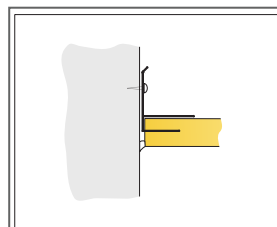

Fixing with frieze bracket

Size, mm	Max live load [N]	Min load bearing capacity [N]
2400x600x20	0	160

Live load/load bearing capacity

Ecophon Focus Edge™ 500

Az Ecophon Focus Edge™ 500 egy olyan rendszer, amelyet szabadon függő egység(ek)ként használnak olyan esetekben, ahol nem megoldható a faltól falig mennyezetbeépítés. A rendszer profilokból és sarkokból áll, amelyek együttesen egy jól megtervezett szegélyvágást alkotnak.



Pea Hein Building, Netherlands

ASSORTMENT

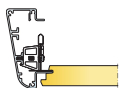

Size, mm	600x600	1200x600	1200x1200	1200x1200
T24	•	•	•	•
Thickness (THK)	20	20	20	25
Inst. diagr.	M165, M210, M211	M165, M210, M211	M210	M211

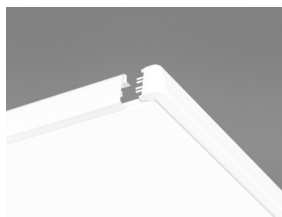

Edge 500 csatlakoztatása a Focus E rögzítéshez



Akusztika

Az Ecophon Focus Edge 500 egy szegélyelem. A rendszer akusztikai adatait lásd a megfelelő mennyezeti rendszerben (Focus Ds, Focus Dg vagy Focus/Master E).



Újrahasznosíthatóság

Teljes egészében újrahasznosítható



Tűzbiztonság

Európa | EN 13501-1 | A1



Telepítés

Rögzítés a szerelési ábrák, útmutatók és a segédrajzok szerint. A rendszer minimális teljes mélységére vonatkozó információkat lásd a mennyiségi előírásokban.



Mechanikai jellemzők

További élő terhet kell rögzíteni az aljathoz.



CE

Az Ecophon mennyezeti rendszerek CE-jelöléssel rendelkeznek az EN 13964:2014 harmonizált európai szabvány szerint. A CE-jelöléssel ellátott építési termékekre teljesítménynyilatkozat (Declaration of Performance - DOP) vonatkozik, amely lehetővé teszi az ügyfelek és a felhasználók számára, hogy könnyen összehasonlítsák az európai piacon kapható termékek teljesítményét.

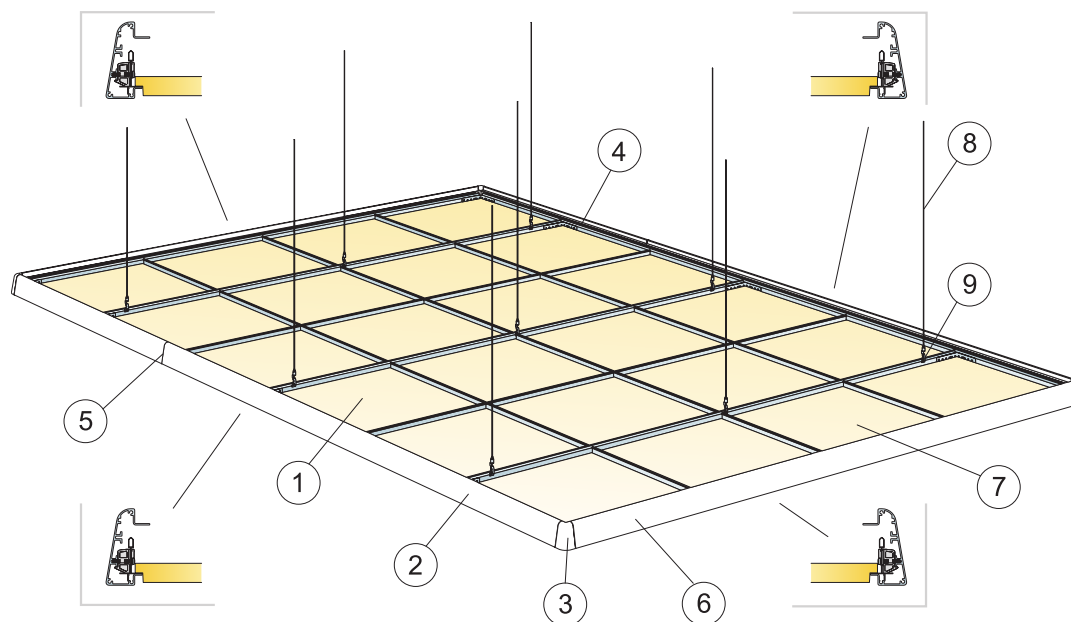

© Ecophon Group

QUANTITY SPECIFICATION (EXCL. WASTAGE)

	Size, mm	
	600x600	1200x600
1 Focus E	2,8/m ²	1,4/m ²
2 Connect Edge 500 Profil	kérés szerint	
3 Connect Edge sarok	kérés szerint	
4 Connect Lkötés	kérés szerint	
5 Illesztés vezetőcsapokkal és illesztésrögzítő konzollal, (további részletekért lásd: Edge készlet)	kérés szerint	
6 Connect Edge E profilklipsz, (18 db/készlet, a Connect Edge E készlet része)	kérés szerint	
7 Focus E burkolólap és Connect rács	kérés szerint	
8 Connect állítható akasztóhuzal, középpontja 1200 mm-es távolságban rögzítve	kérés szerint	
9 Connect akasztóklipsz	kérés szerint	
Connect Edge E készlet: 18 db Connect Edge profilklipsz RTK 3,5x19 csavarral, 4 db közös rögzítőkonzol, 1 db 2 mm-es dugókulcs, 1 db T10-es dugókulcs, 12 db vezetőcsap, 24 db RTK ST 3,5x9,5 csavar (az extrudáláshoz), 1 db szerelési útmutató		
A készlet nem tartalmazza: Connect Lkötés		
A készlet nem tartalmazza: Connect BR rögzítőcsavar az Lkötéshez		
Δ A rendszer minimális teljes mélysége: 130 mm		
δ Min. szerelési mélység: Lásd Focus/Master E		

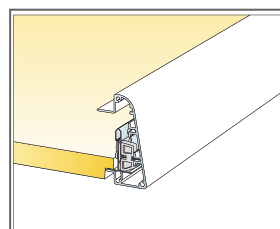
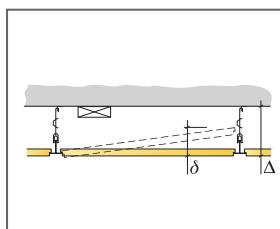

Joint between tile and Edge profile

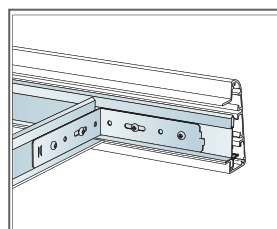

Connection between T-profile and Edge extrusion

Size, mm	Max live load [N]	Min load bearing capacity [N]
600x600x20	50	160
1200x600x20	50	160

Live load/load bearing capacity

SZERELÉSI ÁBRA (M210): ECOPHON EDGE 500, FOCUS DS-SZEL

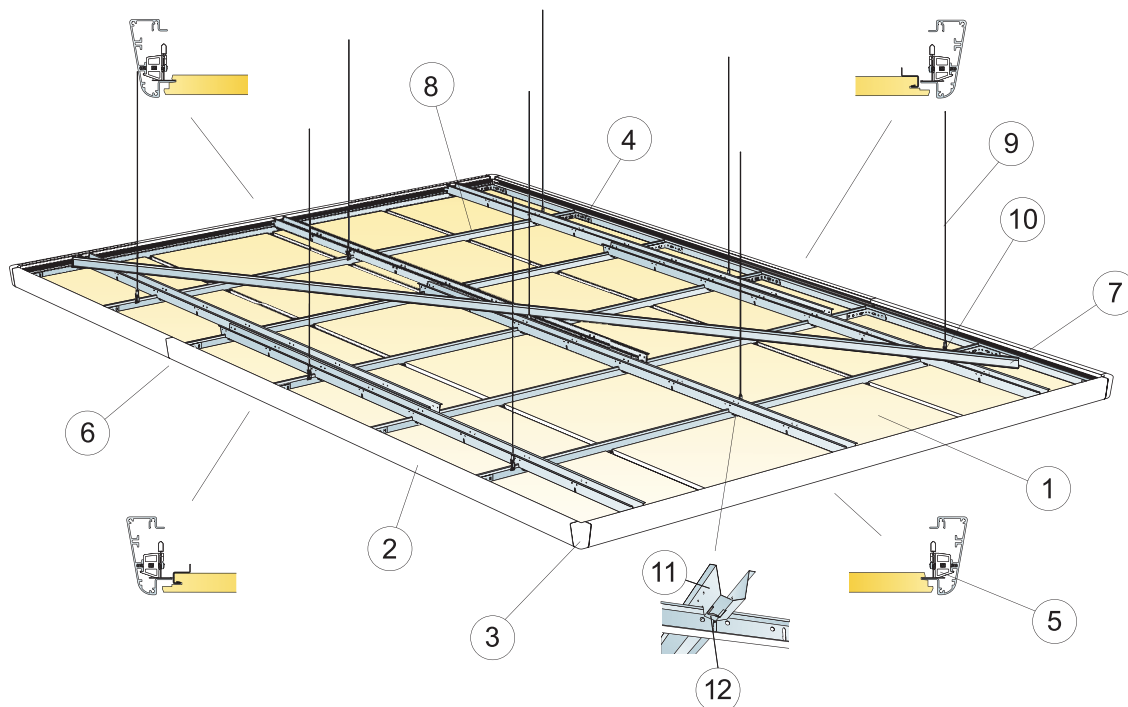

QUANTITY SPECIFICATION (EXCL. WASTAGE)

	Size, mm		
	600x600	1200x600	1200x1200
1 Focus Ds	2,8/m ²	1,4/m ²	0,7/m ²
2 Connect Edge 500 Profil	kérés szerint		
3 Connect Edge 500 sarok	kérés szerint		
4 Connect L-kötés	kérés szerint		
5 Connect Edge profilklipsz, (18 db/készlet, a Connect Edge Ds/Dg készlet része)	kérés szerint		
6 Illesztés vezetőcsappal és illesztésrögzítő konzollal, (további részletekért lásd: Edge készlet)	kérés szerint		
7 Connect fő tartóelem a rácszat kiigazításához és stabilitásához	kérés szerint		
8 Focus Ds burkolólap és Connect rácsrendszer (további részletekért lásd a Focus Ds rendszer oldalát)	kérés szerint		
9 Connect állítható akasztóhuzal, középpontja 1200 mm-es távolságban rögzítve	kérés szerint		
10 Connect akasztóklipsz	kérés szerint		
11 Connect rácsrúd	kérés szerint		
12 Connect rácsrúdszelvény, illesztésenként egy-egy fő tartóelem/Connect rácsrúd	1,4/m ²	1,4/m ²	0,7/m ²
Connect Edge Ds/Dg készlet: 18 db Connect Edge profilklipsz RTK 3,5x25 csavarral, 4 db közös rögzítőkonzol, 1 db 2 mm-es dugókulcs, kérés szerint 1 db T10-es dugókulcs, 12 db vezetőcsap, 24 db RTK ST 3,5x9,5 csavar (az extrudáláshoz), 2 db szerelési útmutató			
A készlet nem tartalmazza: Connect L-kötés			
A készlet nem tartalmazza: Connect BR rögzítőcsavar az L-kötéshez			
Δ A rendszer minimális teljes mélysége: 135 mm			
δ Min. szerelési mélység: 30 mm (50 mm 1200x1200-assal)			

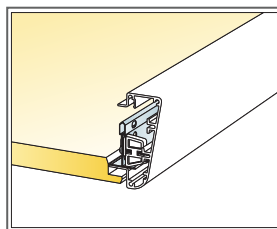
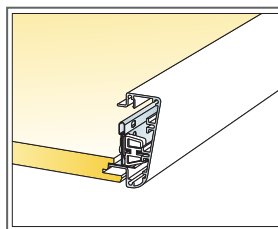
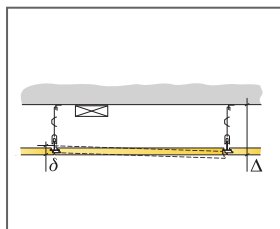

Size, mm	Max live load [N]	Min load bearing capacity [N]
600x600x20	50	160
1200x600x20	50	160
1200x1200x20	50	160

Joint with tile side Ds1

Joint with tile side Ds2 and extra profile

Live load/load bearing capacity

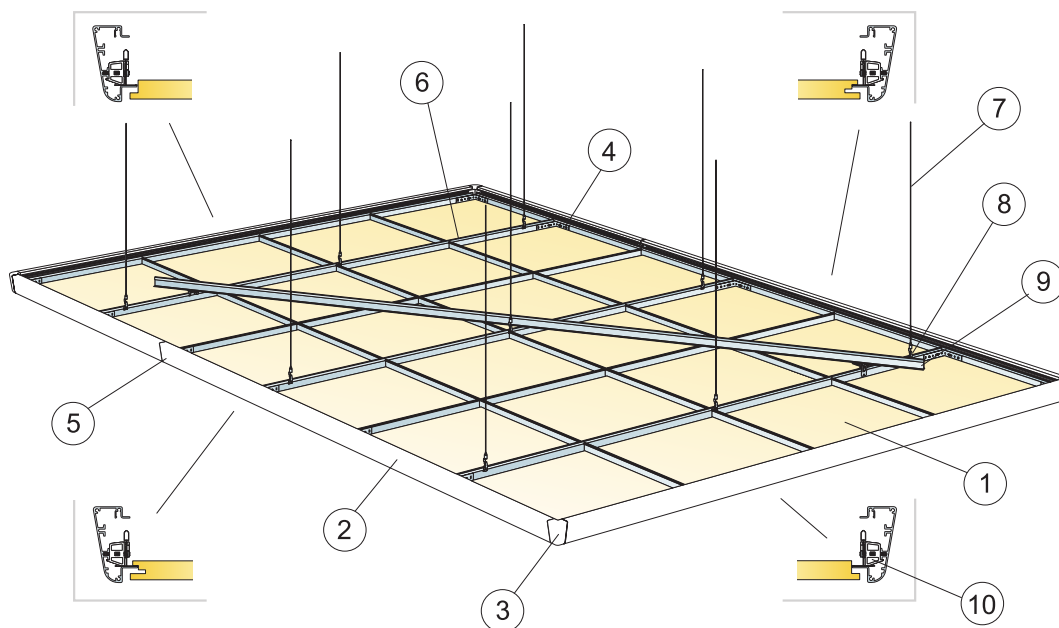

© Saint-Gobain Ecophon AB

QUANTITY SPECIFICATION (EXCL. WASTAGE)

	Size, mm		
	600x600	1200x600	1200x1200
1 Focus Dg	2,8/m ²	1,4/m ²	0,7/m ²
2 Connect Edge 500 Profil	kérés szerint		
3 Connect Edge 500 sarok	kérés szerint		
4 Connect L-kötés	kérés szerint		
5 Illesztés vezetőcsapokkal és illesztésrögzítő konzollal, (további részletekért lásd: Edge készlet)	kérés szerint		
6 Focus Dg burkolólap és Connect rácsrendszer (további részletekért lásd a Focus Dg rendszer oldalát)	kérés szerint		
7 Connect állítható akasztóhuzal, középpontja 1200 mm-es távolságban rögzítve	kérés szerint		
8 Connect akasztóklipsz	kérés szerint		
9 Connect fő tartóelem a rácsot kiigazításához és stabilitásához	kérés szerint		
10 Connect Edge profilklipsz, (18 db/készlet, a Connect Edge Ds/Dg készlet része)	kérés szerint		
Connect Edge Ds/Dg készlet: 18 db Connect Edge profilklipsz RTK 3,5x25 csavarral, 4 db közös rögzítőkonzol, 1 db 2 mm-es dugókulcs, kérés szerint 1 db T10-es dugókulcs, 12 db vezetőcsap, 24 db RTK ST 3,5x9,5 csavar (az extrudáláshoz), 2 db szerelési útmutató			
A készlet nem tartalmazza: Connect L-kötés	-	-	-
A készlet nem tartalmazza: Connect BR rögzítőcsavar az L-kötéshez	-	-	-
Δ A rendszer minimális teljes mélysége: 135 mm	-	-	-
δ Min. szerelési mélység: 30 mm [50 mm 1200x1200-assal]	-	-	-

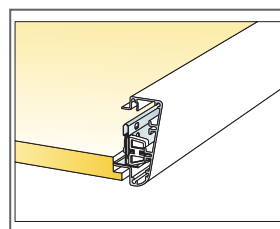
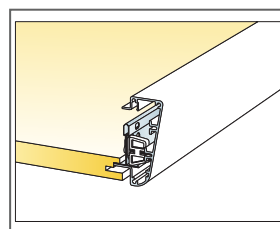
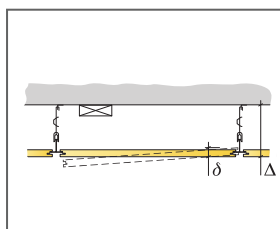

Size, mm	Max live load [N]	Min load bearing capacity [N]
600x600x20	50	160
1200x600x20	50	160
1200x1200x25	50	160

Live load/load bearing capacity

Ecophon Focus™ Wing

Ecophon Focus™ Wing installs as the perimeter of a floating ceiling when used together with Ecophon Focus™ Ds or E. It is a system of wing shaped absorbers for free hanging suspended ceilings when a wall to wall ceiling is not preferred.



Seaham Contact Centre, Seaham, United Kingdom

ASSORTMENT

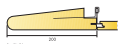

Size, mm	600x200	1200x200
T24	•	•
Thickness (THK)	50	50
Inst. diagr.	M209	M143, M209

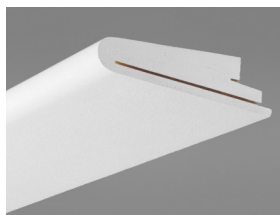

Focus Wing element

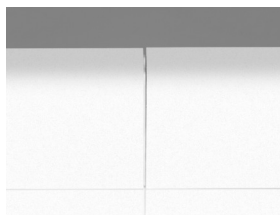

System Focus Wing with Connect T24 main-runner

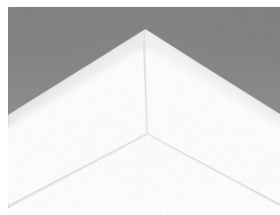

Section of Focus Wing system with Connect T24

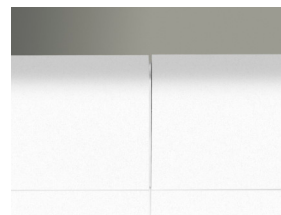

Section of Focus Wing system with Connect T24

Akusztika



Ecophon Focus Wing is a perimeter component. As such it is absorbent, however, for acoustic data on the system - please see corresponding ceiling system (Focus Ds or Focus/Master E).

Beltéri levegőminőség



Eurofins Indoor Air Comfort®

IAC Gold

Francia VOC

A+



Cradle to Cradle Certified®



This product is Cradle to Cradle Certified® at Bronze level (version 4.0).

Material Health



This product has received a C2C Certified Material Health Certificate™ at the Silver level (standard version 4.0). The C2C Certified Material Health Certificate™ is a verification of the health and safety of a product's composition using the Material Health requirements of the Cradle-to-Cradle Certified Product Standard.

Újrahasznosíthatóság



Minimum fogyasztás utáni újrahasznosított tartalom

61%

Újrahasznosíthatóság

Teljes egészében újrahasznosítható

Tűzbiztonság



Európa
Fire standard
EN 13501-1

Class
A2-s1, d0

A burkolólapok üvegyapot magját az EN ISO 1182 szabvány szerint bevizsgálták és nem éghetőnek minősítették.

Nedvességállóság



C osztály, 95%-os relatív páratartalom és 30 °C, az EN 13964:2014 szabvány szerint

Külső megjelenés



Dérféher, legközelebbi NCS színminta S 0500-N, 85%-os fényvisszaverő képesség. Fényesség < 1.

Tisztíthatóság



Portalanítás és porszívózás naponta. Hetente nedves áttörítés.



Hozáférhetőség

A burkolólapok nem leszerelhetők.



Telepítés

Rögzítés a szerelési ábrák, útmutatók és a segédrajzok szerint. A rendszer minimális teljes mélységére vonatkozó információkat lásd a mennyiségi előírásokban.



A rendszer súlya

	kg/m ²	A súlyadatok tájékoztató jellegűek, és változhatnak.
Focus Wing	5,4	
Focus Wing + Connect grid system	6,3	



Mechanikai jellemzők

További élő terhelés nem megengedett.



CE

Az Ecophon mennyezeti rendszerek CE-jelöléssel rendelkeznek az EN 13964:2014 harmonizált európai szabvány szerint. A CE-jelöléssel ellátott építési termékekre teljesítménynyilatkozat (Declaration of Performance - DOP) vonatkozik, amely lehetővé teszi az ügyfelek és a felhasználók számára, hogy könnyen összehasonlítsák az európai piacon kapható termékek teljesítményét.

INSTALLATION DIAGRAM (M143) FOR ECOPHON FOCUS WING E

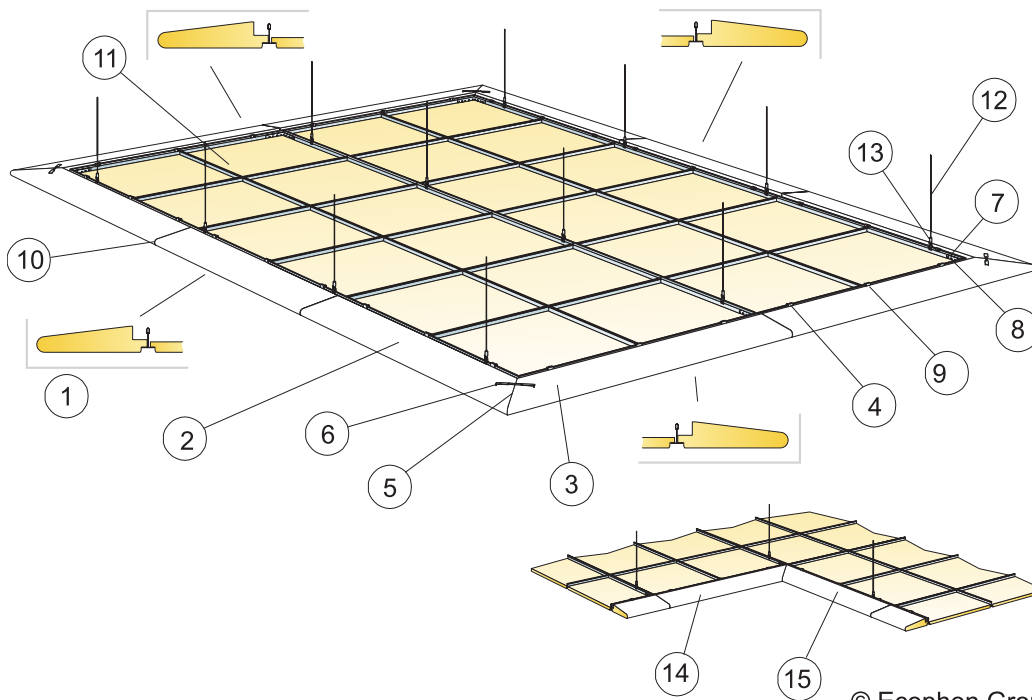

© Ecophon Group

QUANTITY SPECIFICATION (EXCL. WASTAGE)

		Size, mm
		1200x200
1	Focus Wing E (Straight Kit E, see installation guide)	kérés szerint
2	Focus Wing E/jobb külső sarok (a külső sarokkészlettel együtt, lásd a rögzítési útmutatót)	kérés szerint
3	Focus Wing E/bal külső sarok (a külső sarokkészlettel együtt, lásd a rögzítési útmutatót)	kérés szerint
4	Connect Wing konzol (az In készletek része)	kérés szerint
5	Connect horony (a készletben)	kérés szerint
6	Connect akasztó (a készlet része)	kérés szerint
7	Connect L-kötés	kérés szerint
8	Connect BR rögzítőcsavar	kérés szerint
9	Connect rögzítőcsavar MVL (a készlet része)	kérés szerint
10	Connect Wing távtartó	kérés szerint
11	Ecophon Focus/Master E rendszer Connect fő tartóelem HD kerettel	kérés szerint
12	Connect állítható akasztóhuzal, középpontja 1200 mm-es távolságban rögzítve	kérés szerint
13	Connect akasztóklipsz	kérés szerint
14	Focus Wing E/jobb belső sarok (a belsősarok-készlettel együtt)	kérés szerint
15	Focus Wing E/bal belső sarok (a belsősarok-készlettel együtt)	kérés szerint
Δ A rendszer minimális teljes mélysége: 130 mm		-
δ Min. szerelési mélység: Lásd Focus/Master E		-

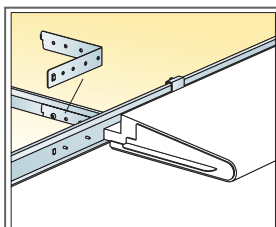
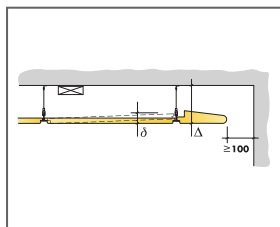

Straight elements are fitted with a special accessory

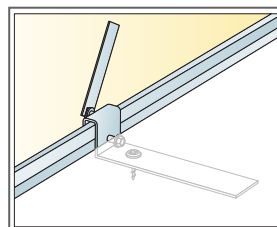

Adjustment of the element

Size, mm	Max live load [N]	Min load bearing capacity [N]
1200x200x50	0	160

Live load/load bearing capacity

INSTALLATION DIAGRAM (M209) FOR ECOPHON FOCUS WING DS

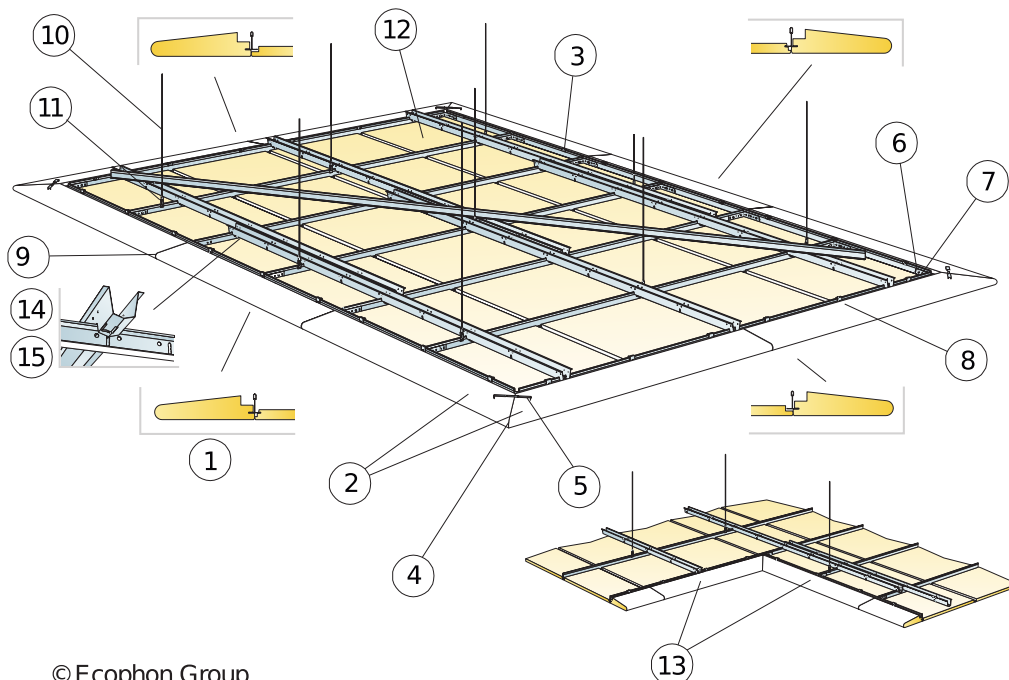

© Ecophon Group

QUANTITY SPECIFICATION (EXCL. WASTAGE)

	Size, mm	
	600x200	1200x200
1 Focus Wing Ds (Straight Kit Ds, see installation guide)	-	kérés szerint
2 Focus Wing Ds/external corner (incl. in external corner kit, see installation guide)	-	kérés szerint
3 Connect Wing konzol (az In készletek része)	-	kérés szerint
4 Connect horony (a készletekben)	-	kérés szerint
5 Connect akasztó (a készlet része)	-	kérés szerint
6 Connect L-kötés	-	kérés szerint
7 Connect BR rögzítőcsavar	-	kérés szerint
8 Connect rögzítőcsavar MVL (a készlet része)	-	kérés szerint
9 Connect Wing távtartó	-	kérés szerint
10 Connect állítható akasztóhuzal, középpontja 1200 mm-es távolságban rögzítve	-	kérés szerint
11 Connect akasztóklipsz	-	kérés szerint
12 Ecophon Focus Ds rendszer Connect fő tartóelem HD kerettel	-	kérés szerint
13 Focus Wing Ds/internal corner (see internal corner for details)	-	kérés szerint
14 Connect rácsrúd	-	-
15 Connect rácsrúdszelvény, illesztésenként egy-egy fő tartóelem/rácsrúd	-	-
Δ A rendszer minimális teljes mélysége: 135 mm	-	-
δ Min. szerelési mélység: 30 mm (50 mm 1200x1200-assal)	-	-

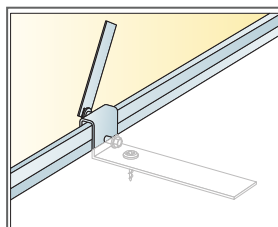
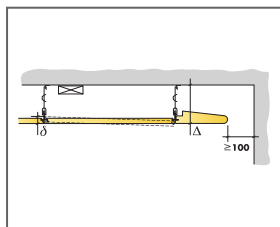

Adjustment of the element

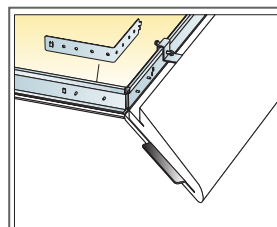

Corner elements are fitted with a spline

Size, mm	Max live load [N]	Min load bearing capacity [N]
600x200x50	-	-
1200x200x50	0	-

Live load/load bearing capacity

Ecophon Focus™ Levels

Az Ecophon Focus™ Levels egy különböző vastagságú, méretű és színű kreatív rendszer. A rendszert közvetlenül a meglévő plafonfelületre mennyezetre vagy falra ragasztják kell ragasztani. Egyedi szintek és színek segítségével hoz létre egyedi dizájnt.



ASSORTMENT



Size, mm	600x600	600x600	600x600	1200x300	1200x300	1200x300	1200x600	1200x600	1200x600
Közvetlen	•	•	•	•	•	•	•	•	•
Thickness (THK)	20	30	40	20	30	40	20	30	40
Inst. diagr.	M488, M489	M488, M489	M488, M489	M488, M489	M488, M489	M488, M489	M488, M489	M488, M489	M488, M489

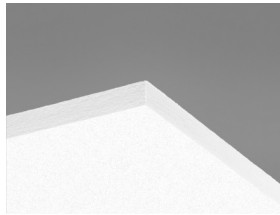

Focus Levels burkolólap



Focus Levels rendszer

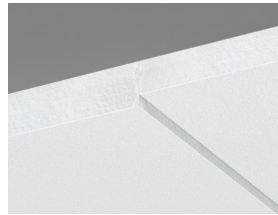

Focus Levels rendszer metszete

Akusztika



Hangnyelés:

Vizsgálati eredmények az EN ISO 354 szerint. Osztályozás az EN ISO 11654 szerint, valamint a zajcsökkentési együttható, az NRC és a hangnyelési átlag, az SAA egységes értéke az ASTM C 423 szerint.

α_p , Tapasztalati hangnyelési együttható

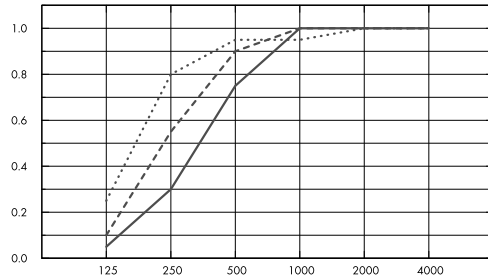

..... Focus Levels 40 mm, 43 mm o.d.s.

--- Focus Levels 30 mm, 33 mm o.d.s.

— Focus Levels 20 mm, 23 mm o.d.s.

o.d.s = a rendszer teljes magassága

Frekvencia Hz

α_p , Tapasztalati hangnyelési együttható

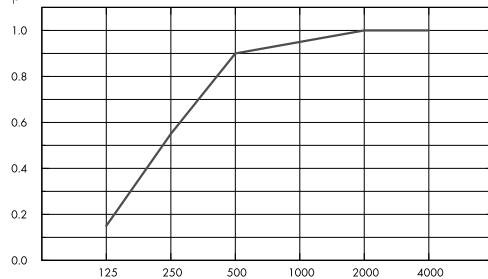

— Focus Levels 20/30/40 mm (M488, M489), 23-43 mm o.d.s.

o.d.s = a rendszer teljes magassága

Frekvencia Hz

THK mm	o.d.s. mm	α_p , Tapasztalati hangnyelési együttható						α_w	Sound absorption class
		125 Hz	250 Hz	500 Hz	1000 Hz	2000 Hz	4000 Hz		
40	43	0.25	0.80	0.95	0.95	1.00	1.00	1.00	A
30	33	0.10	0.55	0.90	1.00	1.00	1.00	0.85	B
20	23	0.05	0.30	0.75	1.00	1.00	1.00	0.60	C
0	43	0.15	0.55	0.90	0.95	1.00	1.00	0.85	B

THK mm	o.d.s. mm	NRC	SAA
30	33	0.85	0.86
20	23	0.75	0.78
0	43	0.85	0.85



Beltéri levegőminőség

Eurofins Indoor Air Comfort®	IAC Gold
Francia VOC	A+



Cradle to Cradle Certified®



This product is Cradle to Cradle Certified® at Bronze level (version 4.0).



Material Health

This product has received a C2C Certified Material Health Certificate™ at the Silver level (standard version 4.0). The C2C Certified Material Health Certificate™ is a verification of the health and safety of a product's composition using the Material Health requirements of the Cradle-to-Cradle Certified Product Standard.



Ökológiai lábnyom

	Kg CO ₂ equiv/m ²
Focus Levels 20mm	5,03
Focus Levels 30mm	6,23
Focus Levels 40mm	7,44

Az EPD A1-C4 életciklus szakaszai, az ISO 14025 / EN 15804 szabványnak megfelelően



Újrahasznosíthatóság

Minimum fogyasztás utáni újrahasznosított tartalom (20 mm)	58%
Minimum fogyasztás utáni újrahasznosított tartalom (30 mm)	62%
Minimum fogyasztás utáni újrahasznosított tartalom (40 mm)	64%
Újrahasznosíthatóság	Teljes egészében újrahasznosítható



Tűzbiztonság

	Fire standard	Class
Európa	EN 13501-1	A2-s1, d0

A burkolólapok üvegyapot magját az EN ISO 1182 szabvány szerint bevizsgálták és nem éghetőnek minősítették.



Nedvességállóság

C osztály, 95%-os relatív páratartalom és 30 °C, az EN 13964:2014 szabvány szerint



Külső megjelenés

Dérfehér, legközelebbi NCS színminta S 0500-N, 85%-os fényvisszaverő képesség. Fényesség < 1.



Tisztíthatóság

Portalanítás és porszívózás naponta. Hetente nedves áttörles.



Hozzáférhetőség

A burkolólapok nem leszerelhetők.



Telepítés

Rögzítés a szerelési ábrák, útmutatók és a segédrajzok szerint. A rendszer minimális teljes mélységére vonatkozó információkat lásd a mennyiségi előírásokban. A vakolt felületeknek kellő szilárdságúnak kell lenniük, hogy elbírják a burkolólapok által kifejtett terhelést. Kétség esetén próbaragasztást kell végezni. A felületnek mindig száraznak és tisztának kell lennie. A legjobb eredmény érdekében a felületnek egyenletesnek kell lennie, azonban enyhén egyenetlen felületen is elfogadható eredményt lehet elérni.



A rendszer súlya

	kg/m ²
Focus Levels 20 mm	2,4
Focus Levels 30 mm	3,4
Focus Levels 40 mm	4,4

A súlyadatok tájékoztató jellegűek, és változhatnak.



Mechanikai jellemzők

További élő terhet kell rögzíteni az aljzathoz.



CE

Az Ecophon mennyezeti rendszerek CE-jelöléssel rendelkeznek az EN 13964:2014 harmonizált európai szabvány szerint. A CE-jelöléssel ellátott építési termékekre teljesítménynyilatkozat (Declaration of Performance - DOP) vonatkozik, amely lehetővé teszi az ügyfelek és a felhasználók számára, hogy könnyen összehasonlítsák az európai piacon kapható termékek teljesítményét.

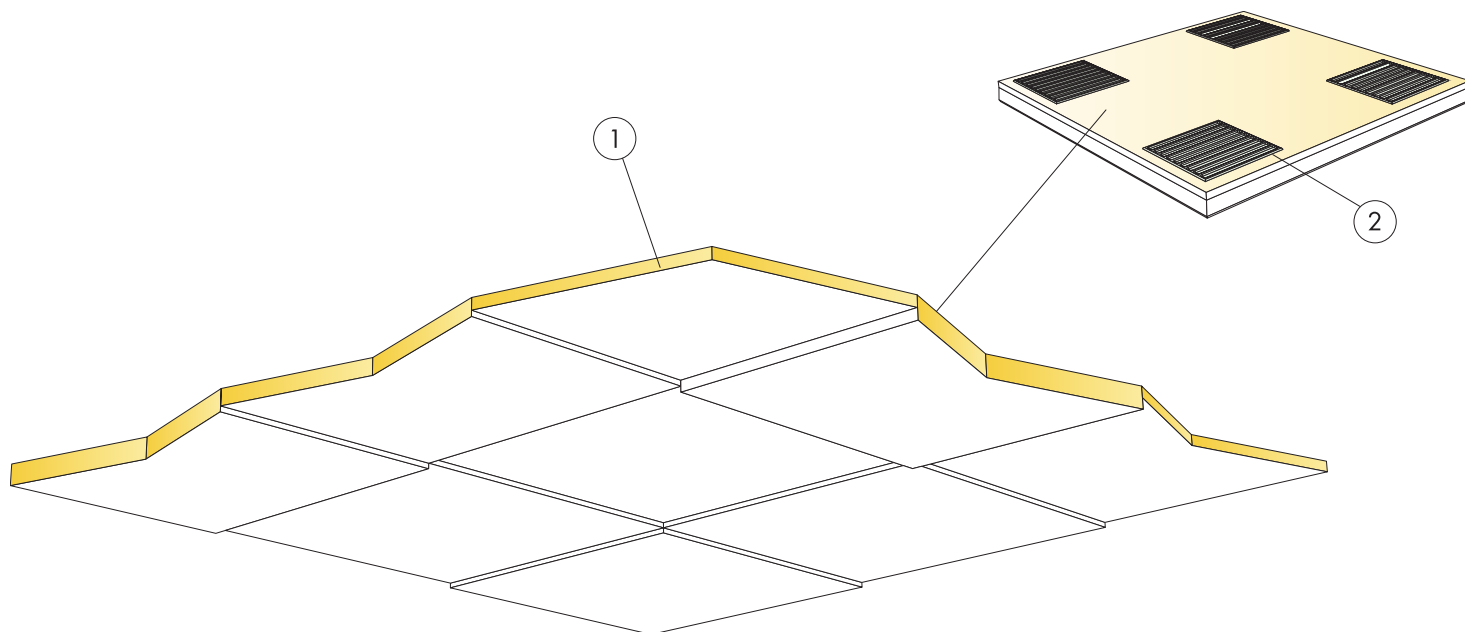

© Ecophon Group

QUANTITY SPECIFICATION (EXCL. WASTAGE)

	Size, mm		
	600x600	1200x300	1200x600
1 Focus Levels	2,8/m ²	2,8/m ²	1,4/m ²
2 Connect Abszorber ragasztó (0,25 l/m ² - 0,4 l/m ² a beépítési körülményektől függően)	kérés szerint		
A ragasztó felhordásához használja a Connect fogazott spatulát.	-	-	-
Δ A rendszer minimális teljes mélysége: 23 mm	-	-	-
δ Min. szerelési mélység: A rendszer nem megbontható	-	-	-
A vágott látható éleket festeni kell	-	-	-
A beépítés minden vastagság 30%-át mutatja	-	-	-

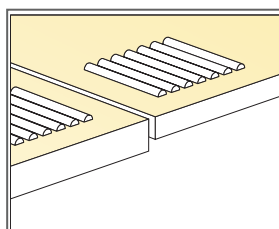
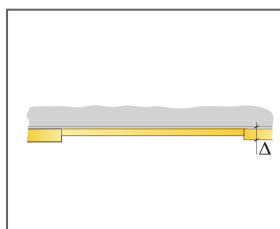

Application of glue

Size, mm	Max live load [N]	Min load bearing capacity [N]
600x600x20	-	-
600x600x30	-	-
600x600x40	-	-
1200x300x20	-	-
1200x300x30	-	-
1200x300x40	-	-

Live load/load bearing capacity

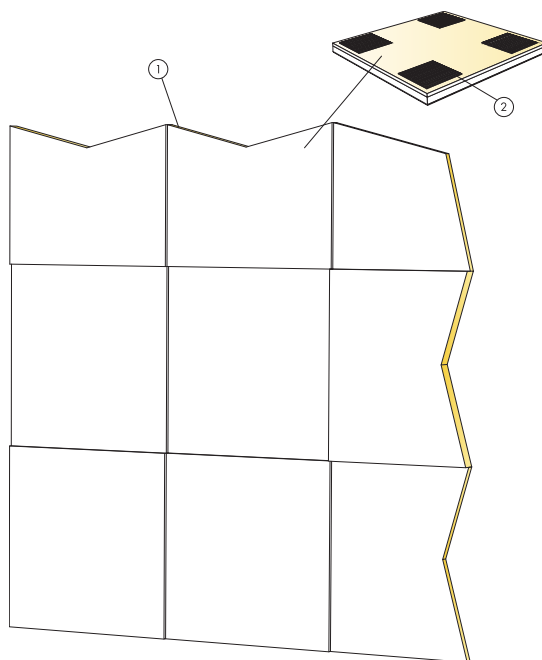

© Ecophon Group

QUANTITY SPECIFICATION (EXCL. WASTAGE)

	Size, mm		
	600x600	1200x300	1200x600
1 Focus Levels	2,8/m ²	2,8/m ²	1,4/m ²
2 Connect Abszorber ragasztó (0,25 l/m ² - 0,4 l/m ² a beépítési körülményektől függően)	kérés szerint		
A ragasztó felhordásához használja a Connect fogazott spatulát.	-	-	-
Δ A rendszer minimális teljes mélysége: 23 mm	-	-	-
δ Min. szerelési mélység: A rendszer nem megbontható	-	-	-
A vágott látható éleket festeni kell	-	-	-
A beépítés minden vastagság 30%-át mutatja	-	-	-

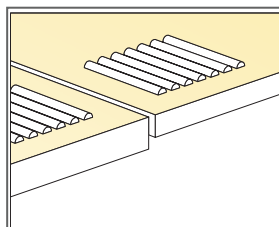
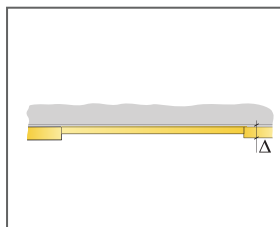

Application of glue

Size, mm	Max live load [N]	Min load bearing capacity [N]
600x600x20	-	-
600x600x30	-	-
600x600x40	-	-
1200x300x20	-	-
1200x300x30	-	-
1200x300x40	-	-

Live load/load bearing capacity