

# Ecophon Sombra™ A

Ecophon Sombra™ A har ett synligt bärverk. För applikationer som kräver ett svart tak med låg ljusreflektion och god ljudabsorption. Perfekt för sociala mötesplatser som barer och nattklubbar.

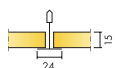

## SYSTEMÖVERSIKT



Format c, mm	600x600	1200x600
Connect T24	•	•
Tjocklek (tj)	15	15
Principskiss	M74	M74

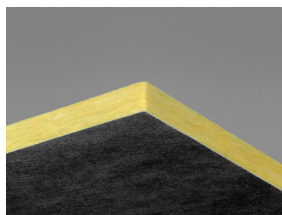

Sombra A absorbent

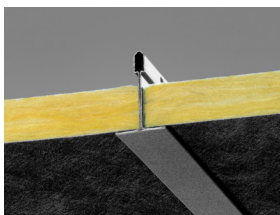

Sektion av Sombra A system

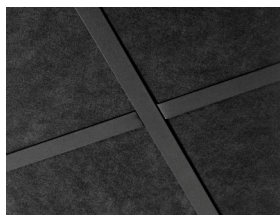

Sombra A system

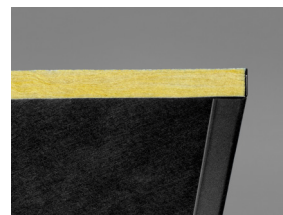

Sombra A med Connect Vägglöst black 01 matt

## Akustik



### Ljudabsorption:

Provningsresultat enligt EN ISO 354

Klassificering enligt EN ISO 11654, värde för Noise Reduction Coefficient, NRC och Sound Absorption Average, SAA enligt ASTM C 423.

$\alpha_p$ , Praktisk ljudabsorptionsfaktor

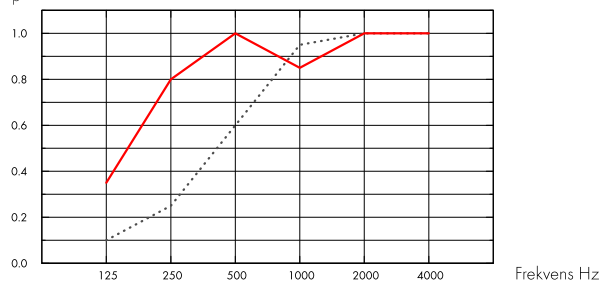

.... Sombra A 15 mm, 50 mm o.d.s.

— Sombra A 15 mm, 200 mm o.d.s.

o.d.s = tkh = total konstruktionshöjd

	tj mm	tkh mm	$\alpha_p$ , Praktisk ljudabsorptionsfaktor						$\alpha_w$	Ljudabsorptionsklass
			125 Hz	250 Hz	500 Hz	1000 Hz	2000 Hz	4000 Hz		
-	15	50	0.10	0.25	0.60	0.95	1.00	1.00	0.55	D
-	15	200	0.35	0.80	1.00	0.85	1.00	1.00	0.95	A

	tj mm	tkh mm	NRC	SAA
-	15	50	0.70	0.71
-	15	200	0.90	0.91

## Inomhusmiljö



### Miljömärkning

Eurofins Indoor Air Comfort®

IAC Gold

Fransk VOC

A+

Finsk M1

•



## Koldioxidavtryck



kg CO<sub>2</sub> equiv/m<sup>2</sup>

Sombra A

2,14

Livscykelstegen A1 till C4 från EPD, i enlighet med ISO 14025 / EN 15804



## Cirkularitet

Minsta andel återvunnet material efter konsumentledet	55 %
Återvinningsbarhet	Helt återvinningsbar



## Brandsäkerhet

Land	Fire standard	Klass
Europa	EN 13501-1	A2-s1,d0

Ljudabsorbenternas kärna är testad och klassificerad som ej brännbar enligt EN ISO 1182.



## Fuktbeständighet

Klass C, relativ luftfuktighet 95 % och 30 °C, enligt EN 13964: 2014



## Ljuseffektivitet

Black 997, närmaste NCS-färgprov S 9000-N, 3-4% ljusreflektion.



## Rengörbarhet

Systemet tål dammtorkning och dammsugning en gång per vecka.



## Tillgänglighet

Absorbenterna är demonterbara. Minsta höjd för demonterbarhet enligt principskiss.



## Montering

Monteras enligt Principskisser, Installationsguider och Drawing Aid. (Montage bör ske med skivorna i riktning enligt pilarna på dess baksida.)



## Systemvikt

	kg/m <sup>2</sup>
Sombra A	1,1
Sombra A + Connect grid system	2,1

Viktuppgifterna är vägledande och kan variera.



## Mekaniska egenskaper

Se tabell angående Max nyttolast och Min belastningskapacitet samt Funktionskrav, Mekaniska egenskaper på [www.ecophon.se](http://www.ecophon.se).



## CE

Ecophons undertakssystem är CE-märkta enligt den europeiska harmoniserade standarden EN13964: 2014. CE-märkta byggprodukter omfattas av en prestandadeklaration (DOP) som gör det möjligt för kunder och användare att enkelt jämföra prestanda för produkter som är tillgängliga på den europeiska marknaden.

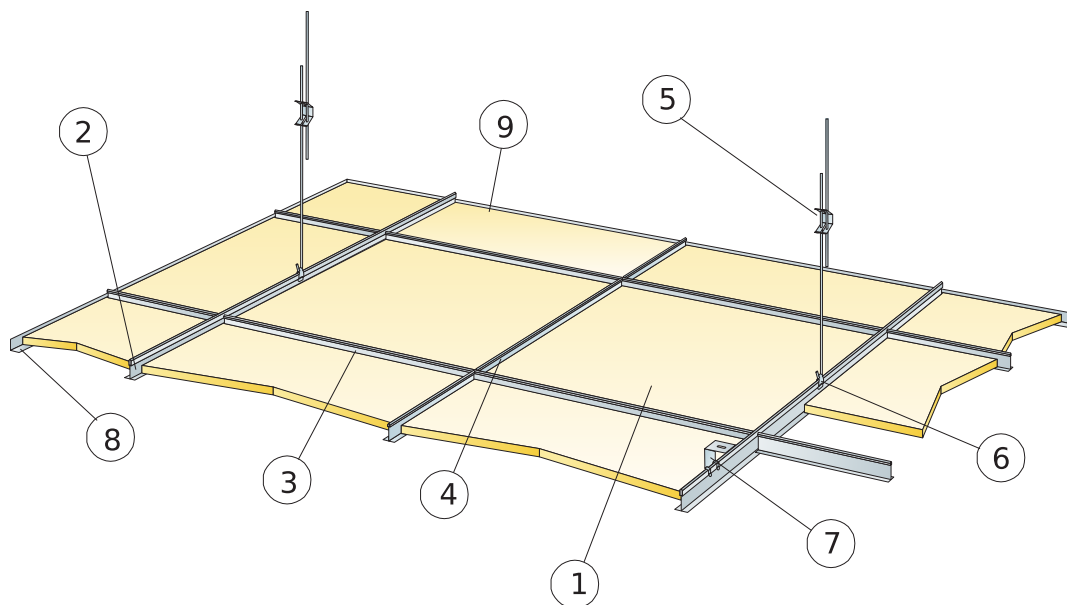

© Ecophon Group

## MATERIALSPECIFIKATION (EXKL. SPILL)

	Storlek, mm	
	600x600	1200x600
1 Sombra A	2,8/m <sup>2</sup>	1,4/m <sup>2</sup>
2 Connect T24 Huvudprofil svart, c1200, [max. avstånd från vägg 600 mm, kan förlängas upp till 1200 mm om inga nyttolaster finns mellan Huvudprofil och vägg], 0,9m/m <sup>2</sup>	0,9m/m <sup>2</sup>	0,9m/m <sup>2</sup>
3 Connect T24 Tvärprofil svart, L=1200 mm, c600	1,7m/m <sup>2</sup>	1,7m/m <sup>2</sup>
4 Connect T24 Tvärprofil svart, L=600 mm	0,9m/m <sup>2</sup>	-
5 Connect Justerbar pendel, c1200 mm [max. avstånd från vägg 600 mm]	0,7/m <sup>2</sup>	0,7/m <sup>2</sup>
6 Connect Pendelfäste (används ej i simhalls miljöer)	0,7/m <sup>2</sup>	0,7/m <sup>2</sup>
7 Vid dikmontage: Connect Direkfstä, c1200 mm	0,7/m <sup>2</sup>	0,7/m <sup>2</sup>
8 Connect Vägglöst svart (infästning max c300)	efter behov	efter behov
Δ Min total konstruktionshöjd: 100mm med Justerbar pendel, 50mm med Direkfstä	-	-
δ Minsta höjd för demonterbarhet: 120 mm	-	-

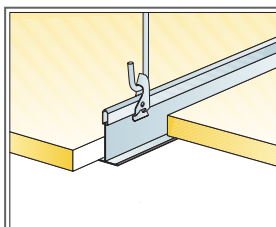
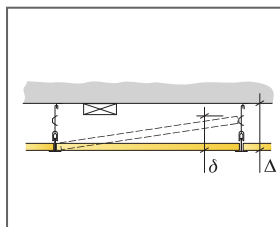

Upphängning med Justerbar pendel och Pendelfäste

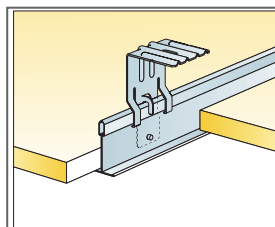

Upphängning med Justerbar pendel och Direkfstä

Storlek, mm	Max nyttolaster [N]	Min belastningskapacitet [N]
600x600x15	50	160
1200x600x15	50	160

Nyttolast/Belastningskapacitet